

मूल वंशावली दिग्दर्शन

ॐ

खं ब्रह्म

भगवान् श्री नारायण

ब्रह्मा

भृगु मरीचि कश्यप अत्रि अङ्गिरा पुलह क्रतु मनु दक्ष वशिष्ठ पुलस्त्य भरद्वाज विश्वामित्र गौतम यमदग्नि

(पत्नी अनसूया) तर्फ

अन्य दश पत्नीतर्फ - वंश परम्परावाट र शिष्य परम्परावाट भएका आत्रेय सन्ततिहरु:-

सोम (चन्द्रमा)
पत्नी: रोहिणी आदि-२७नक्षत्र

बुध

दत्तात्रेय
पत्नी: मेधा

निमि आत्रेय
श्रीमान आत्रेय

दुर्वासा
पत्नी: कदली

आत्रेय

अर्चनानस
श्यावाश्व

आत्रेय पुनर्वसु (इ.पू.६००)

आत्रेय चरक (पतञ्जलि इ.पू.१५०)

(१) सोमनाथ आत्रेय (वि.सं.५२०)

(२) रंगनाभ आत्रेय (वि.सं.५५८)

(३) पुरनाभ आत्रेय (वि.सं. ५९४)

४. ब्रह्मनाभ आ. (वि.सं.६३१)
(शिवदेव)

५. शंकर देव आत्रेय
(जन्म वि.सं. ७१६)

(६) भीमदेव आत्रेय (वि.सं. ७१८)

(७) पूर्णदेव आत्रेय (वि.सं. ७५६) (पेज नं. ५२मा)

(४) फणिन्द्रनाभ आत्रेय (वि.सं. ६४५)

(५) प्रसरनाभ आत्रेय (पद्मनाभ) ६८०

(६) जयदेव आत्रेय

(७) नागभट्ट प्रथम (७) भीमदेव भट्ट (पेज नं. ५२मा)

१. सदापूण आत्रेय
२. प्रतिक्षत्र आत्रेय
३. प्रतिरथ आत्रेय
४. प्रतिभानु आत्रेय
५. प्रतिप्रभ आत्रेय
६. स्वस्ति आत्रेय:
७. श्रुतविद आत्रेय:
८. रातहव्य आत्रेय:
९. यजत आत्रेय
१०. उरुचक्रि आत्रेय
११. बाहुवृक्त आत्रेय
१२. पौर आत्रेय
१३. आवस्यु आत्रेय
१४. सप्तवधि आत्रेय
१५. सत्यश्रवा आत्रेय
१६. मरुत आत्रेय
१७. कुमार आत्रेय
१८. वसुश्रुत आत्रेय
१९. इष आत्रेय
२०. गविष्ठिर आत्रेय
२१. सुतम्भर आत्रेय
२२. पुरु आत्रेय
२३. मुक्तवहा आत्रेय
२४. बन्नि आत्रेय
२५. प्रायस्वान् आत्रेय

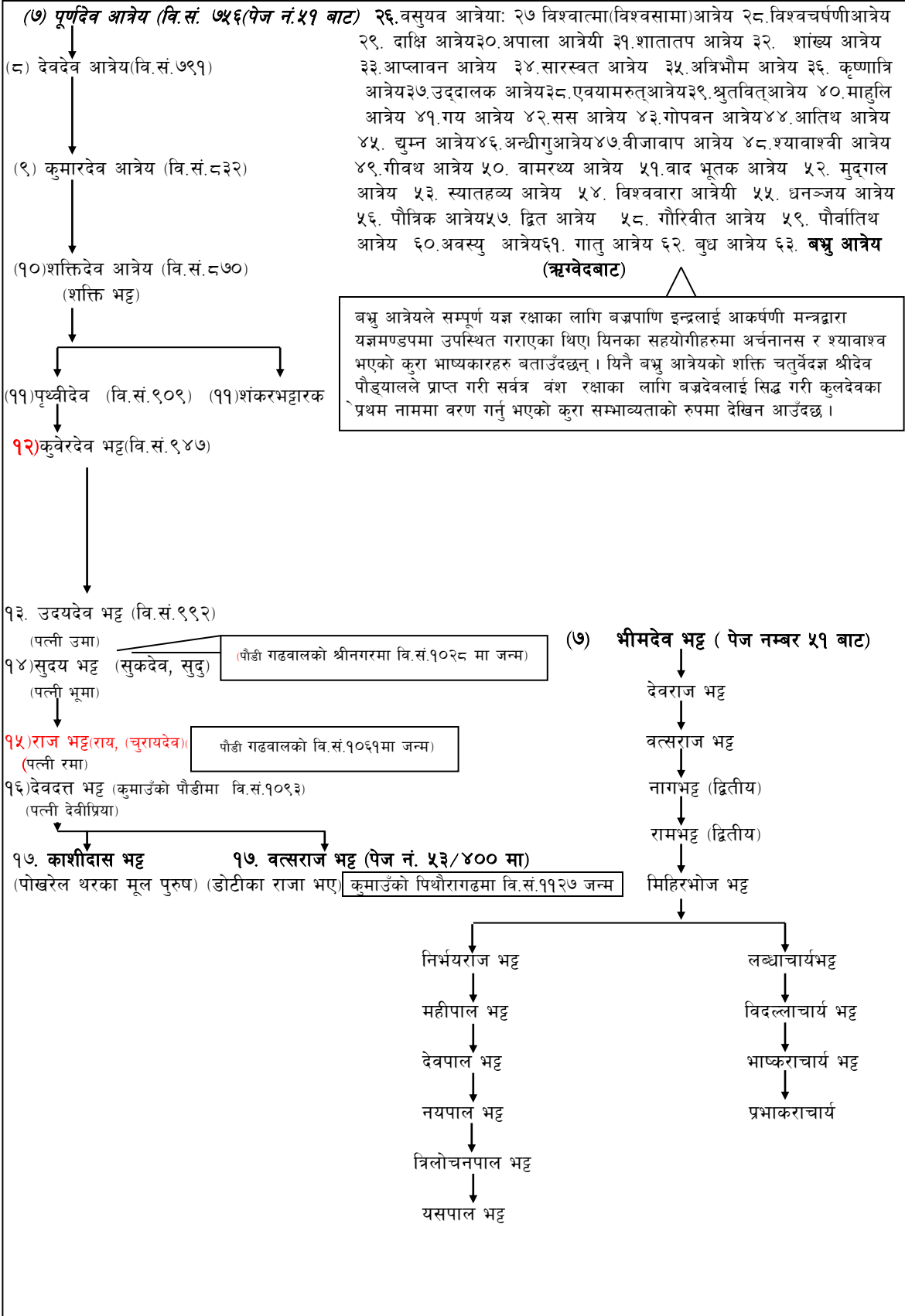

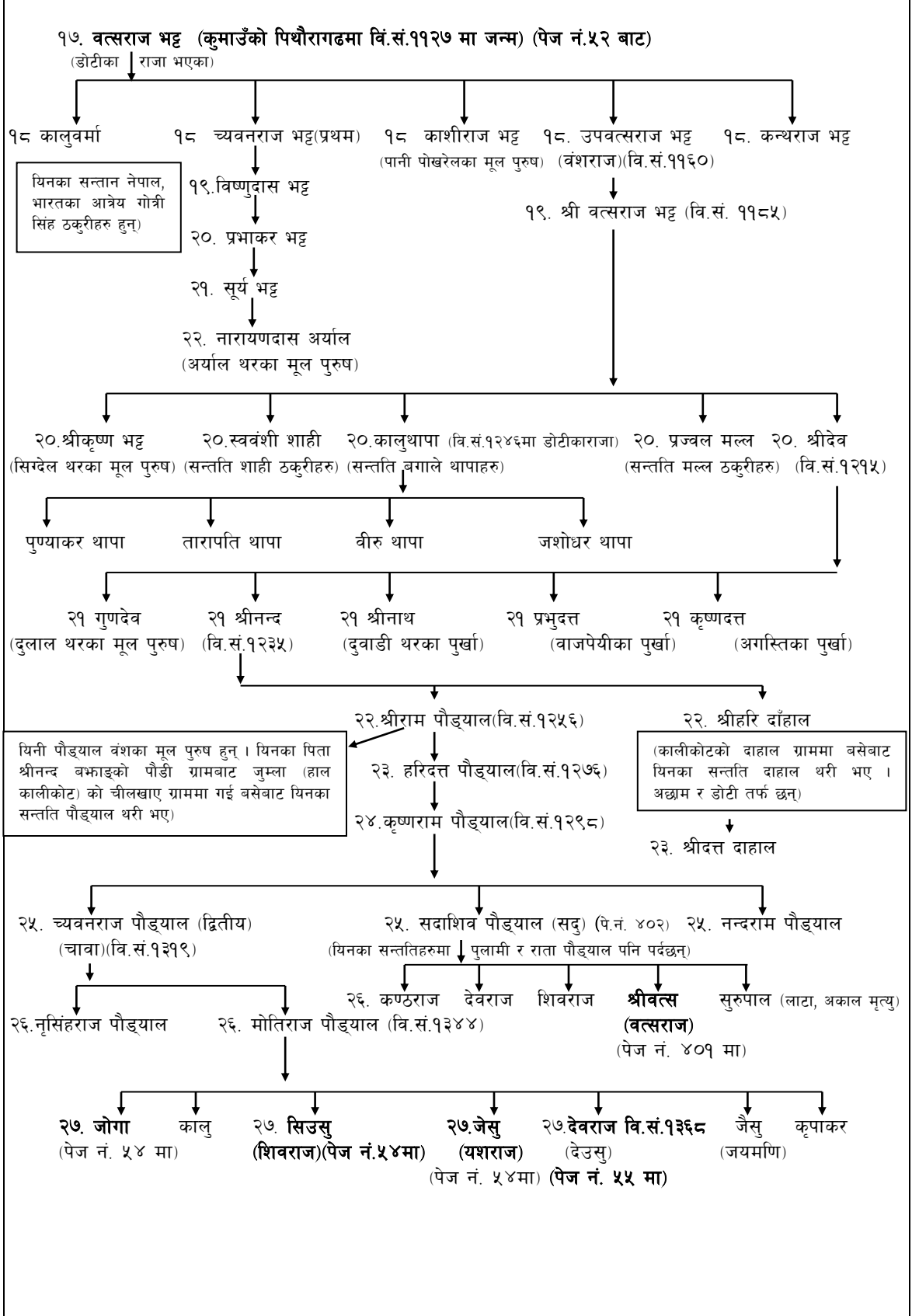

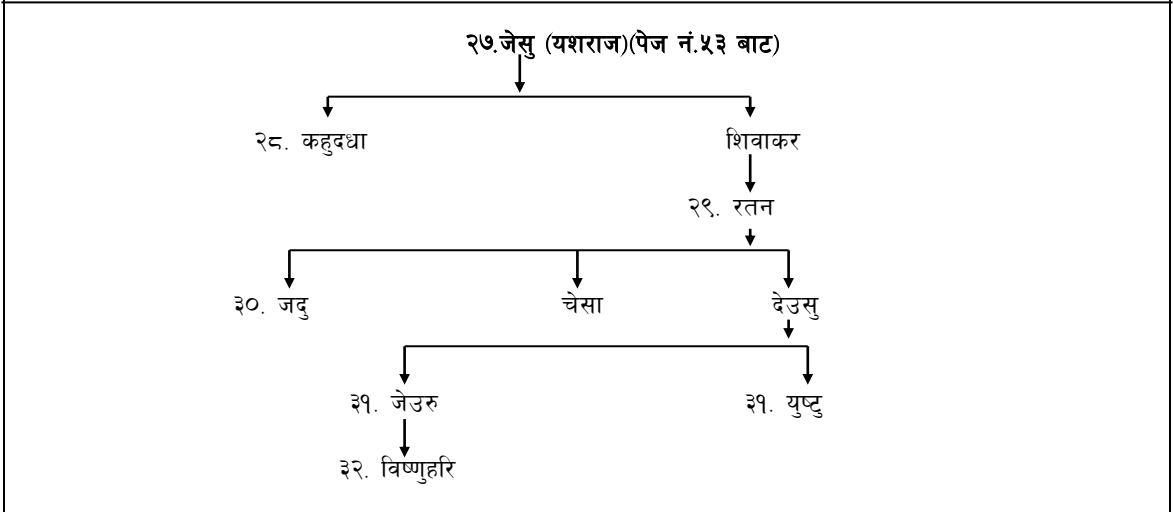
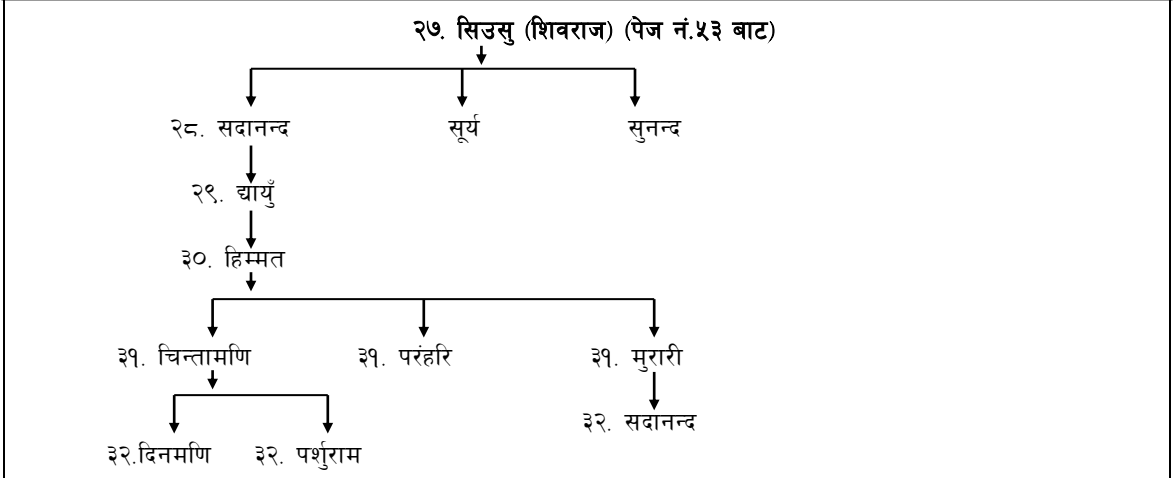
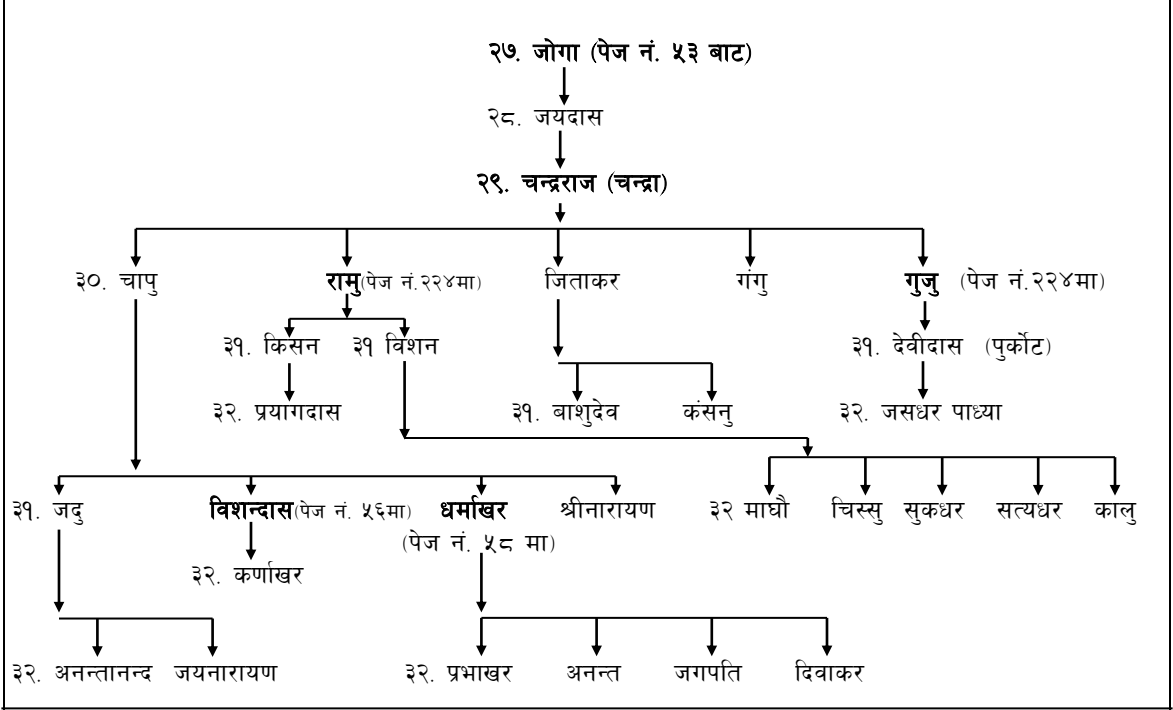

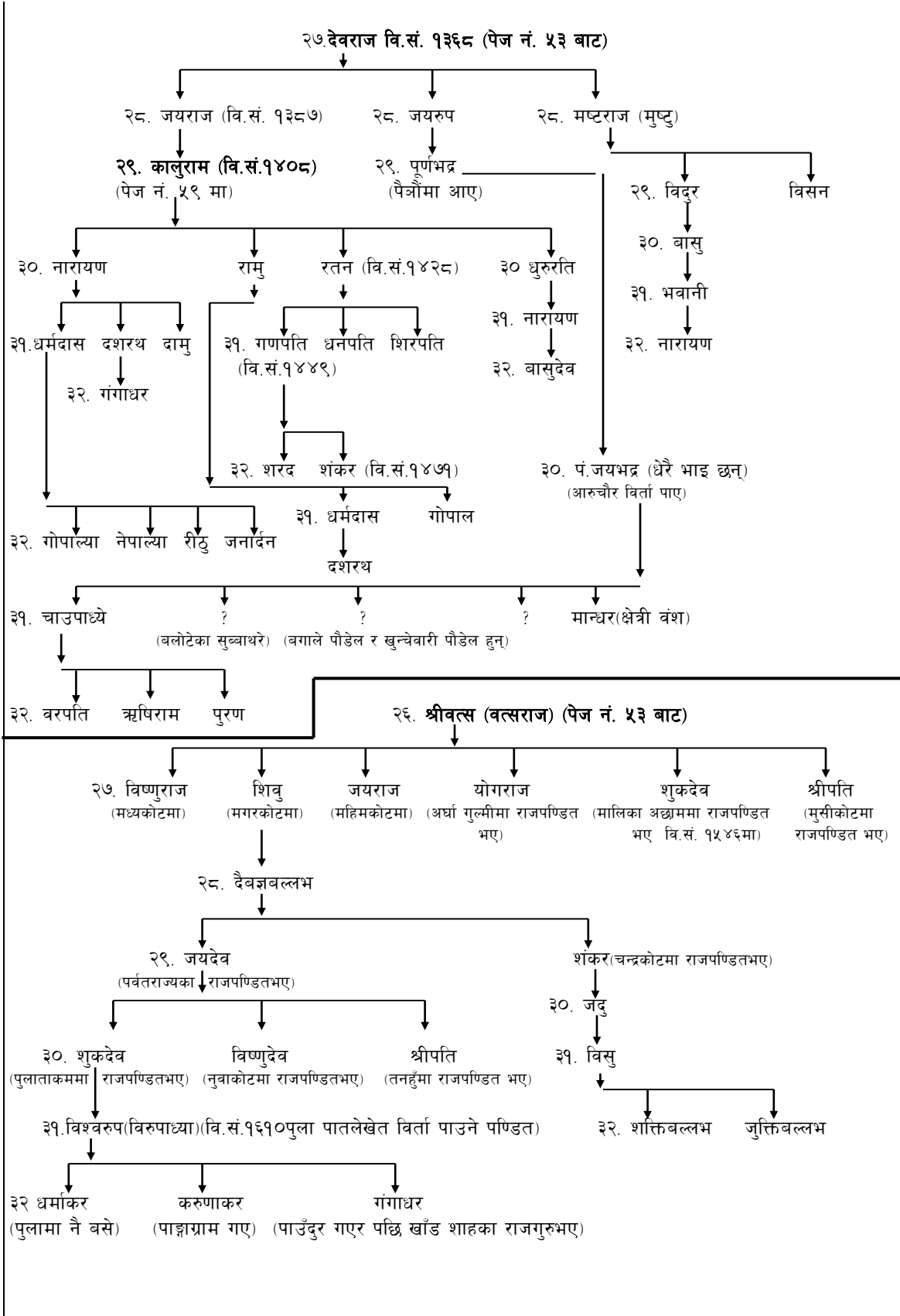

पौडेल वंशावली विवरण

(चापुका माहिला छोरा विसन्दाशको वंश)

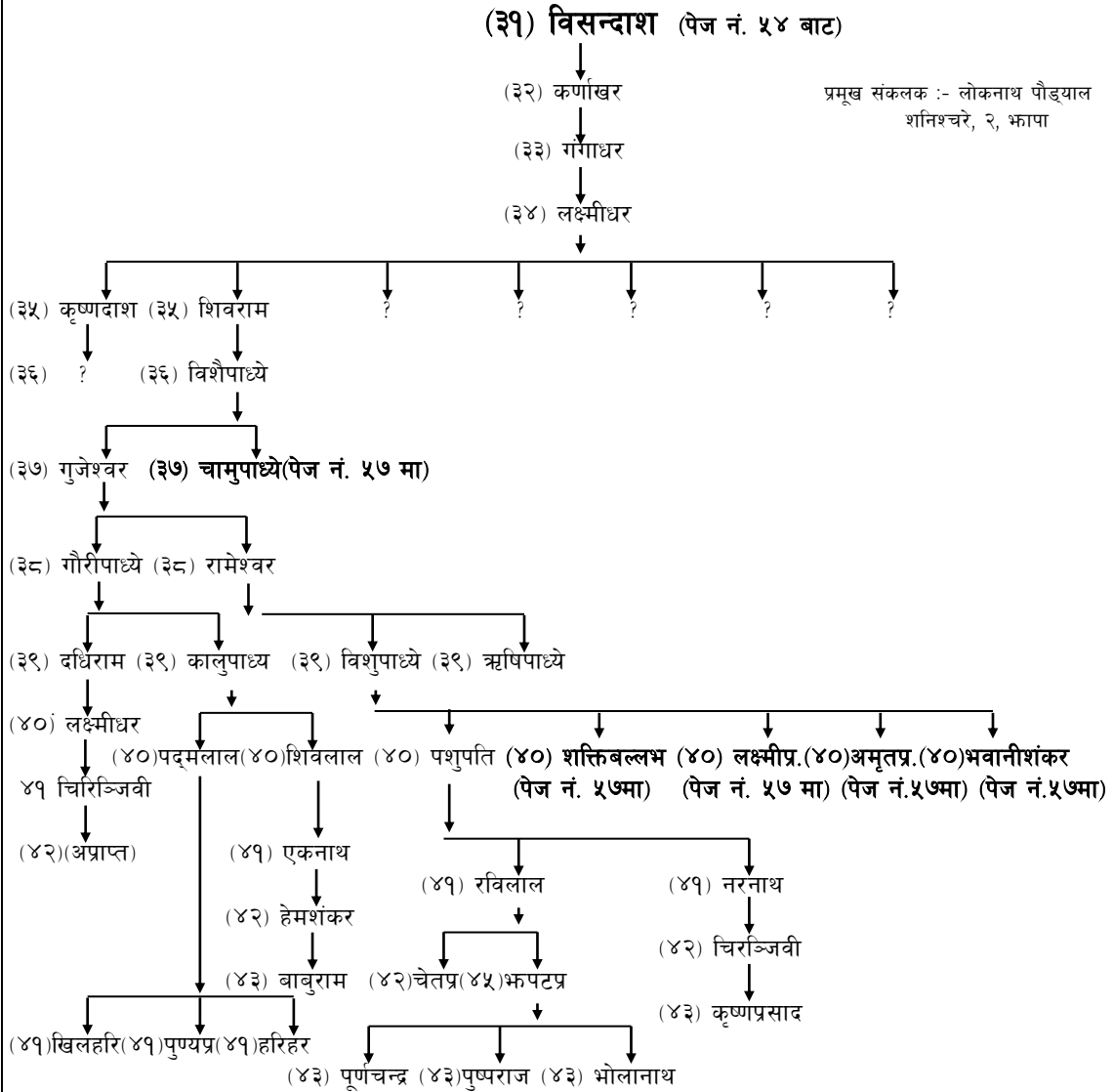

विशुपाध्येका छोराहरुको वंश

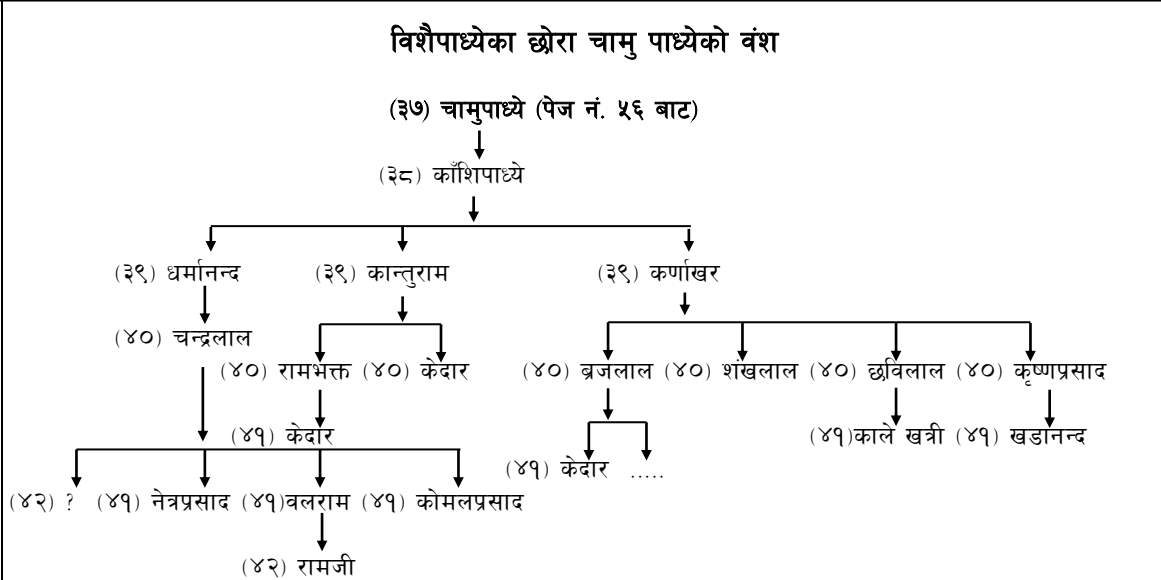
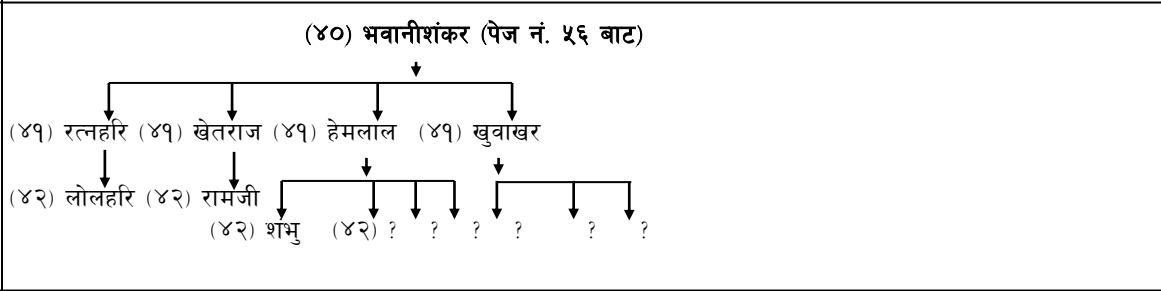
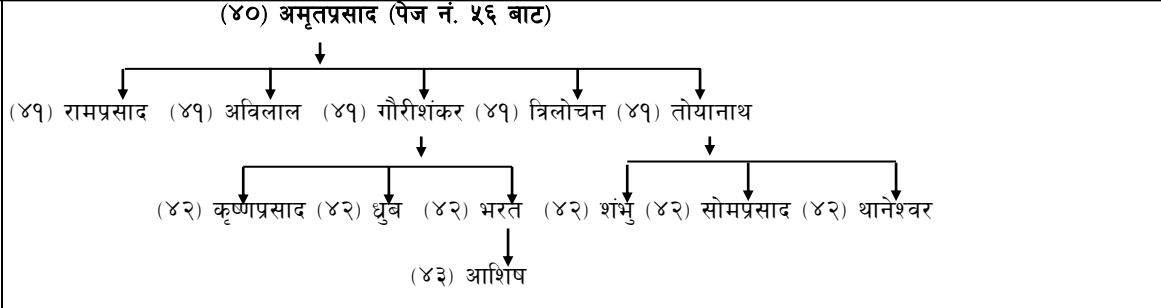
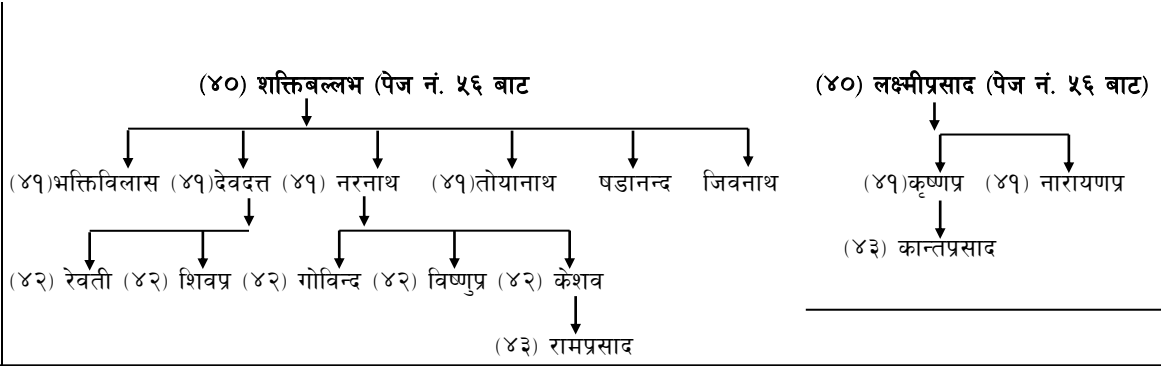

चापुका छोरा साँहिला धर्माखरको वंश

(३१) धर्माखर (पेज नं. ५४ बाट)

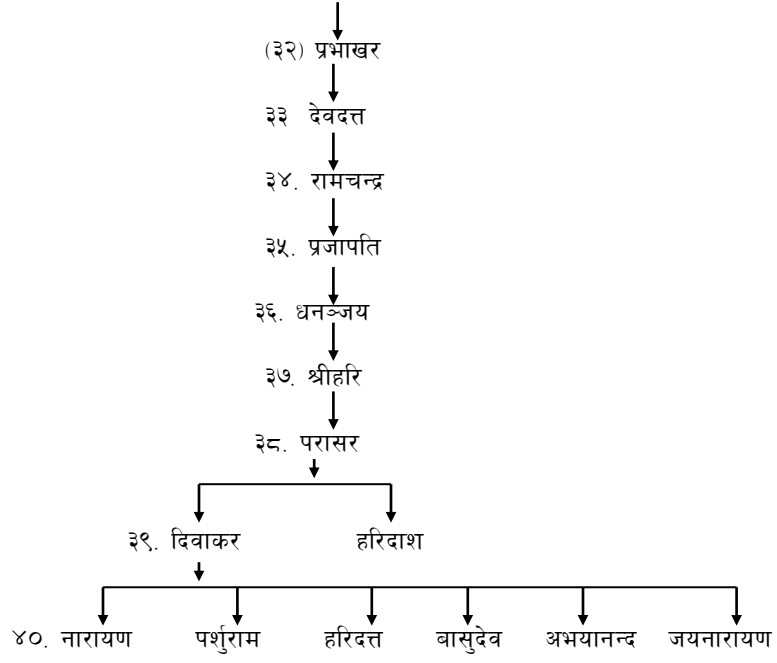

फोटो राख्ने

(२९) कालुराम

(पेज नं. ५५ बाट)

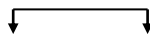

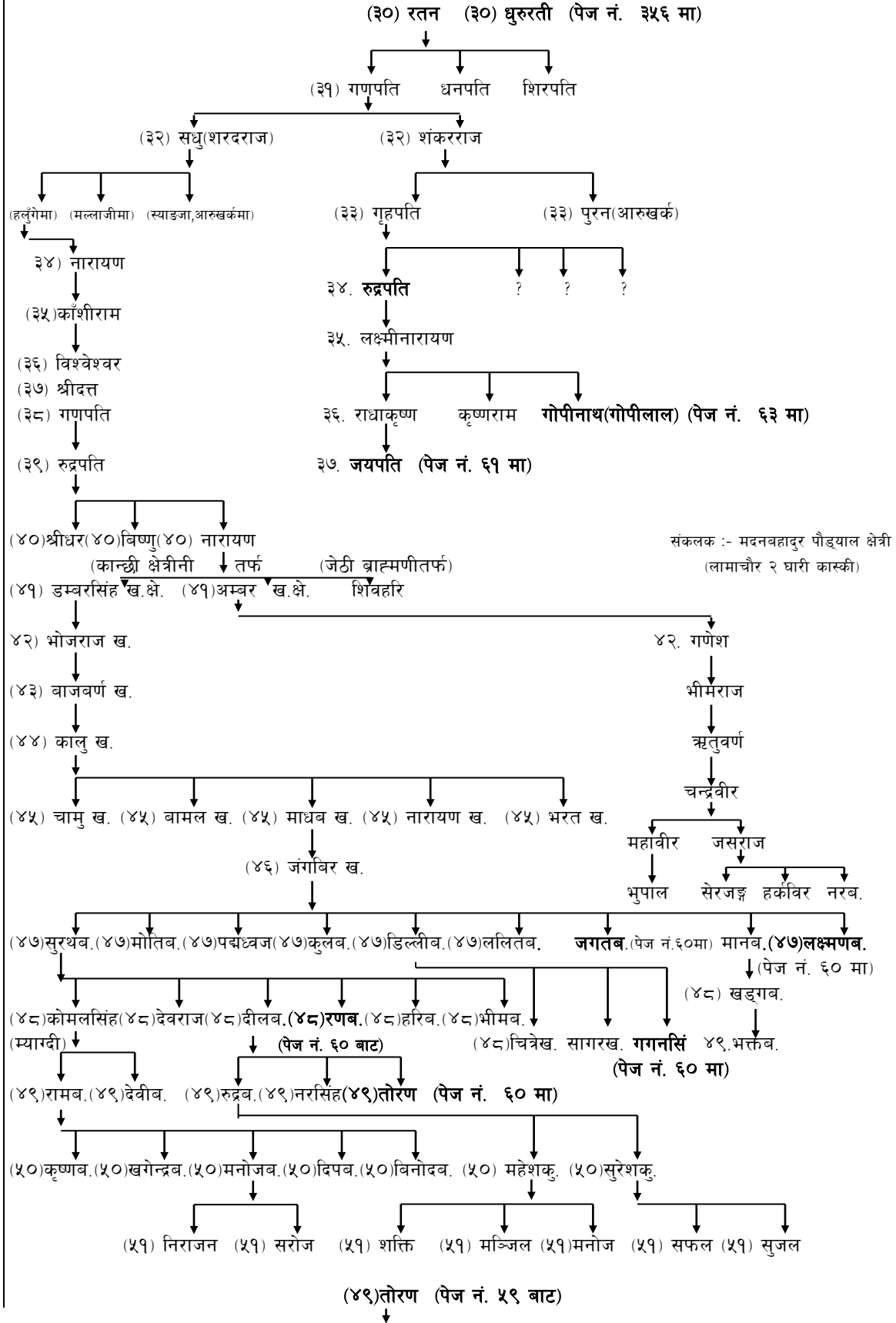

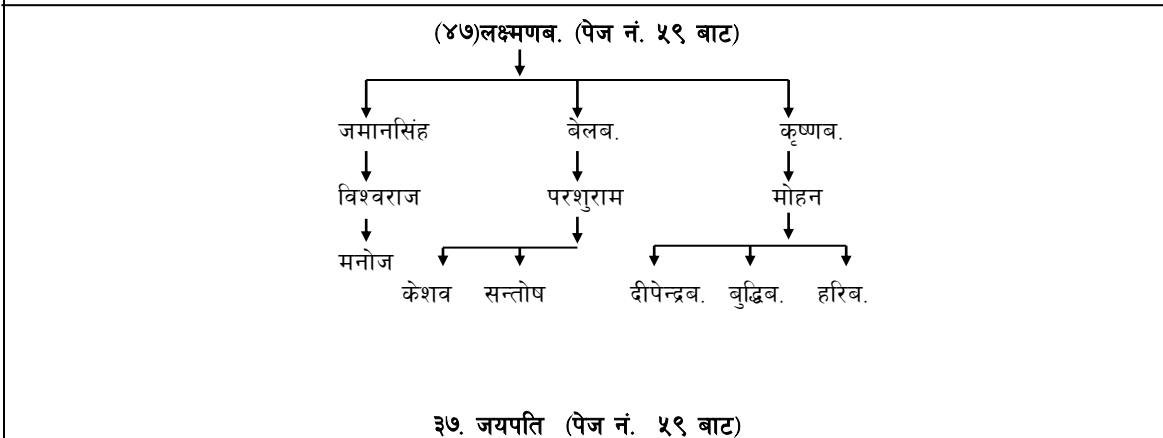
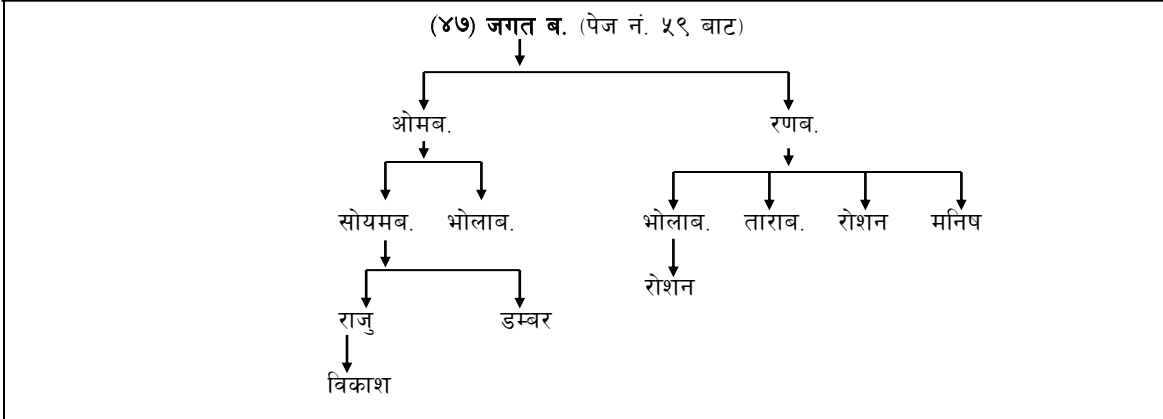
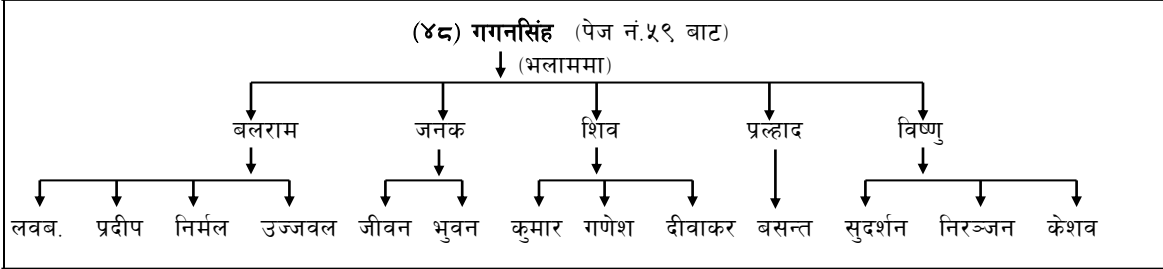
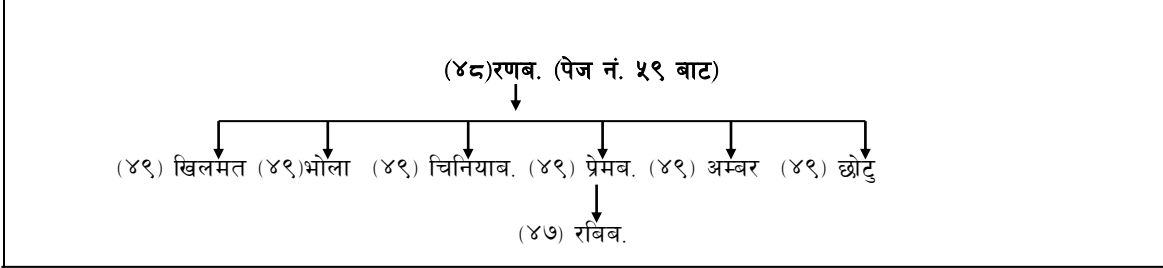
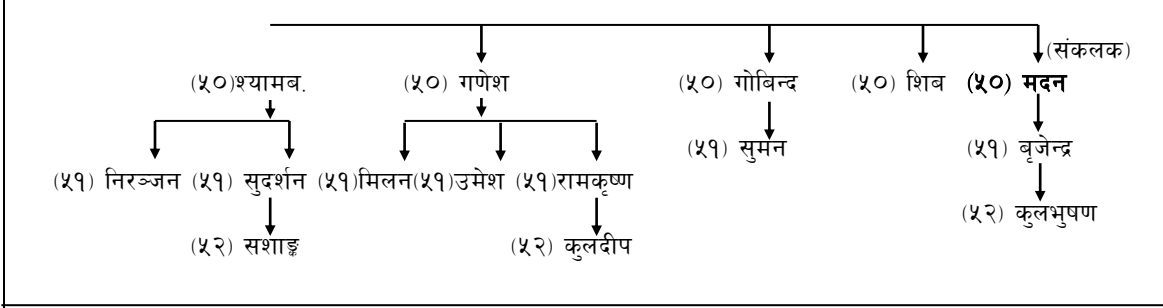

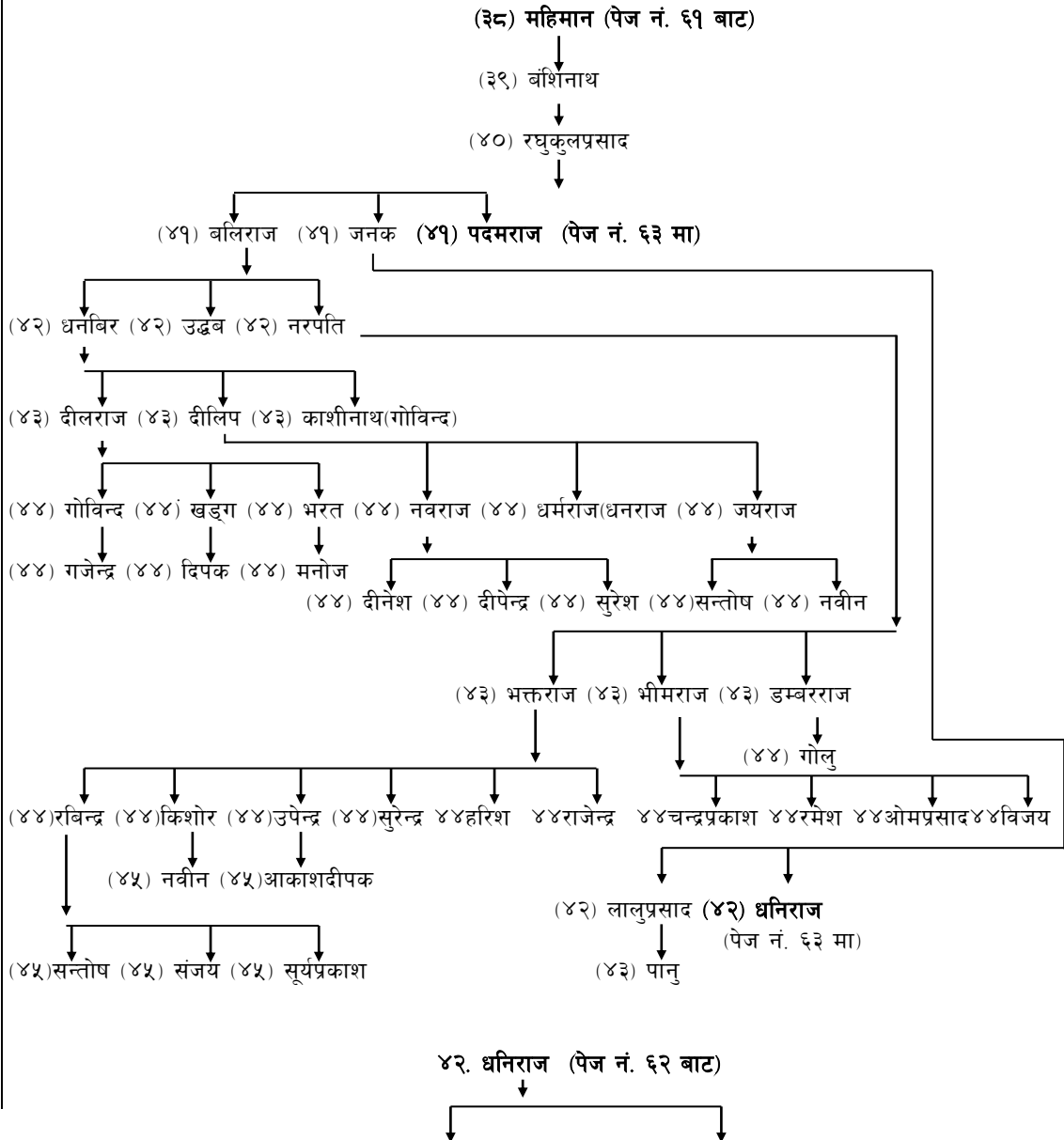
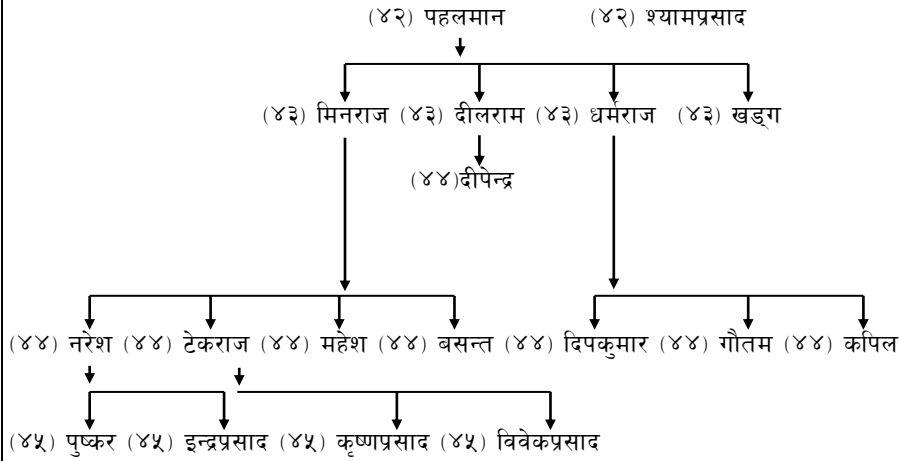

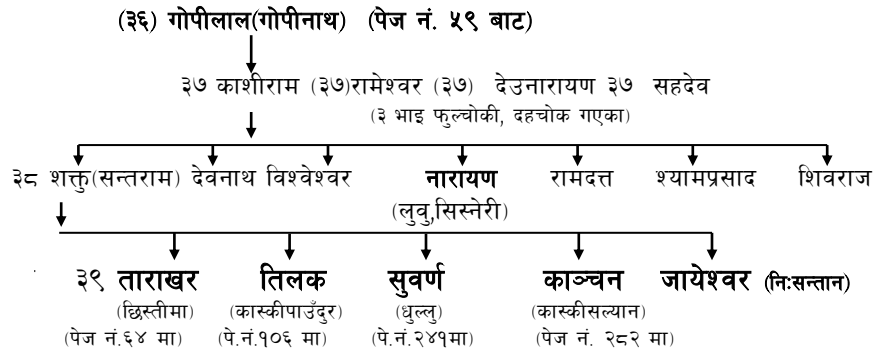
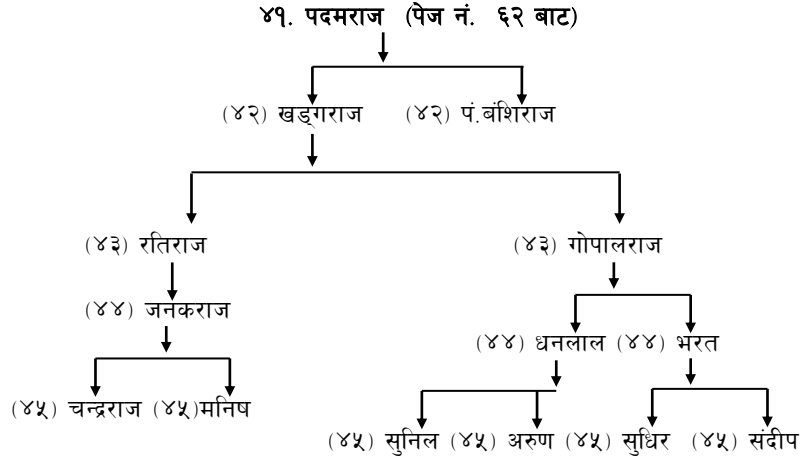
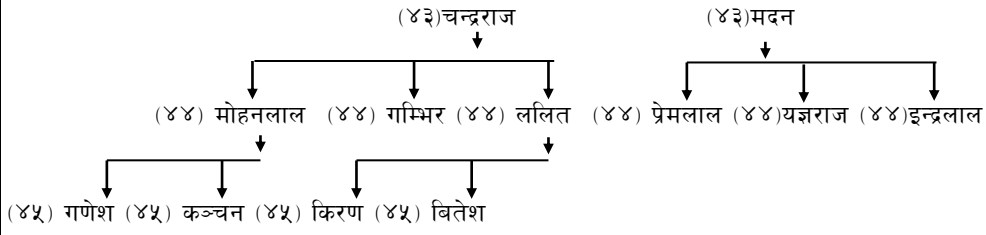

बाग्लुङ्ग छिस्तीबाट विकास भएको वंश
(३९) ताराखर (पेज नं. ६३ बाट) (शक्तुका जेष्ठ पुत्र ताराखरको वंश)

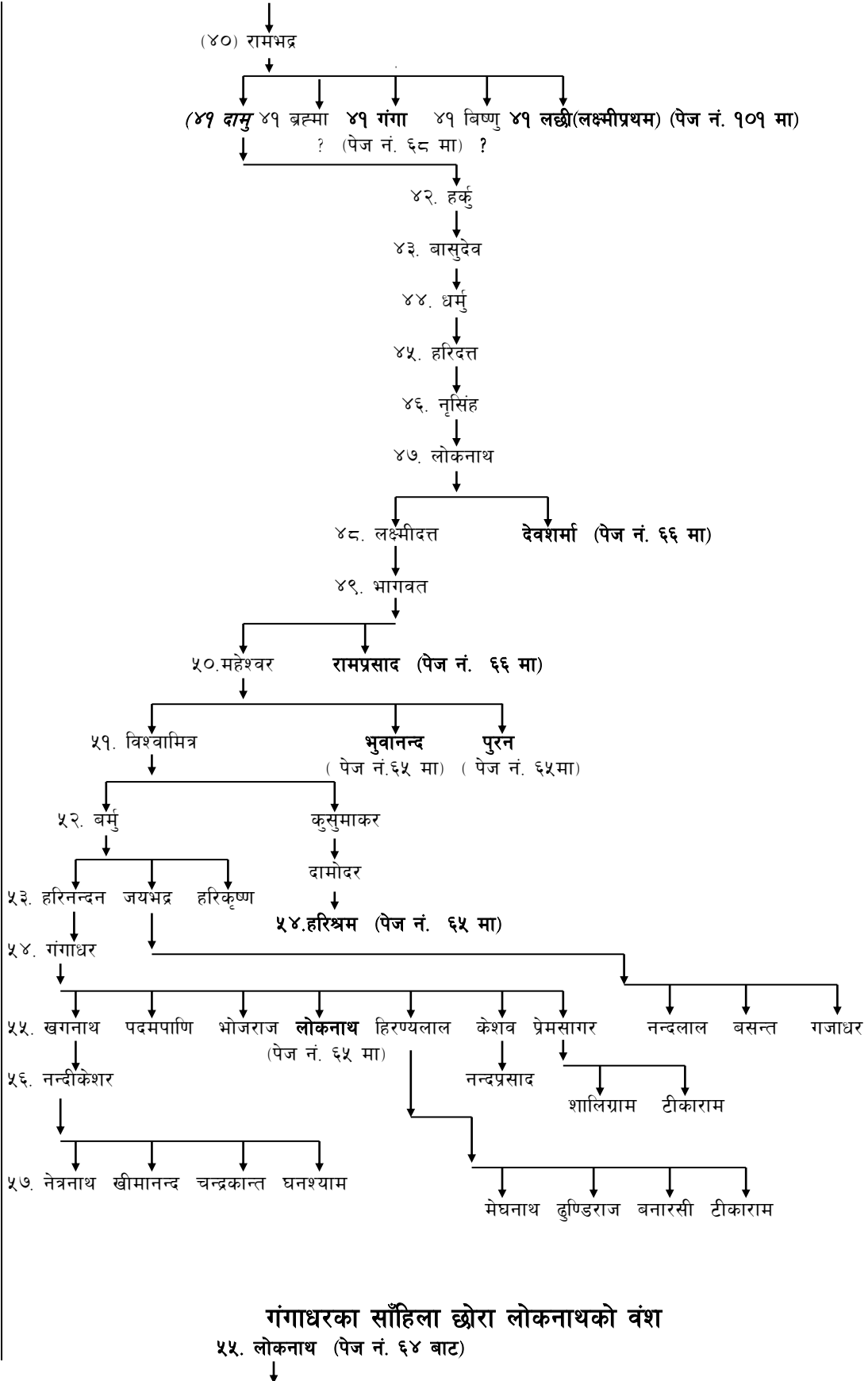

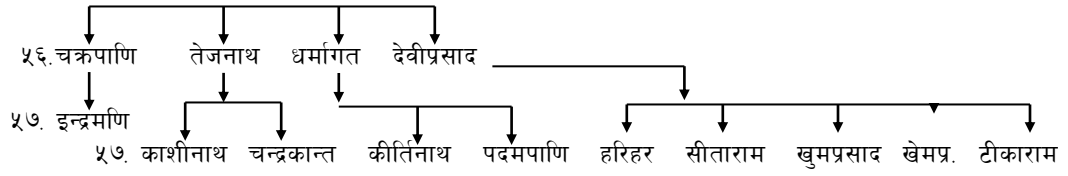

५४. हरिश्चम (पेज नं. ६४ बाट)

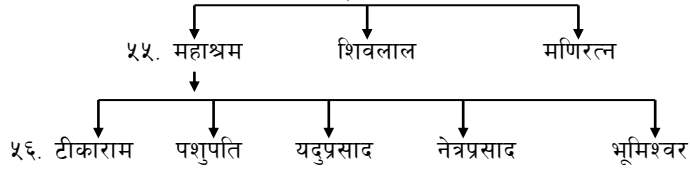

५९. भुवानन्द (पेज नं. ६४ बाट)

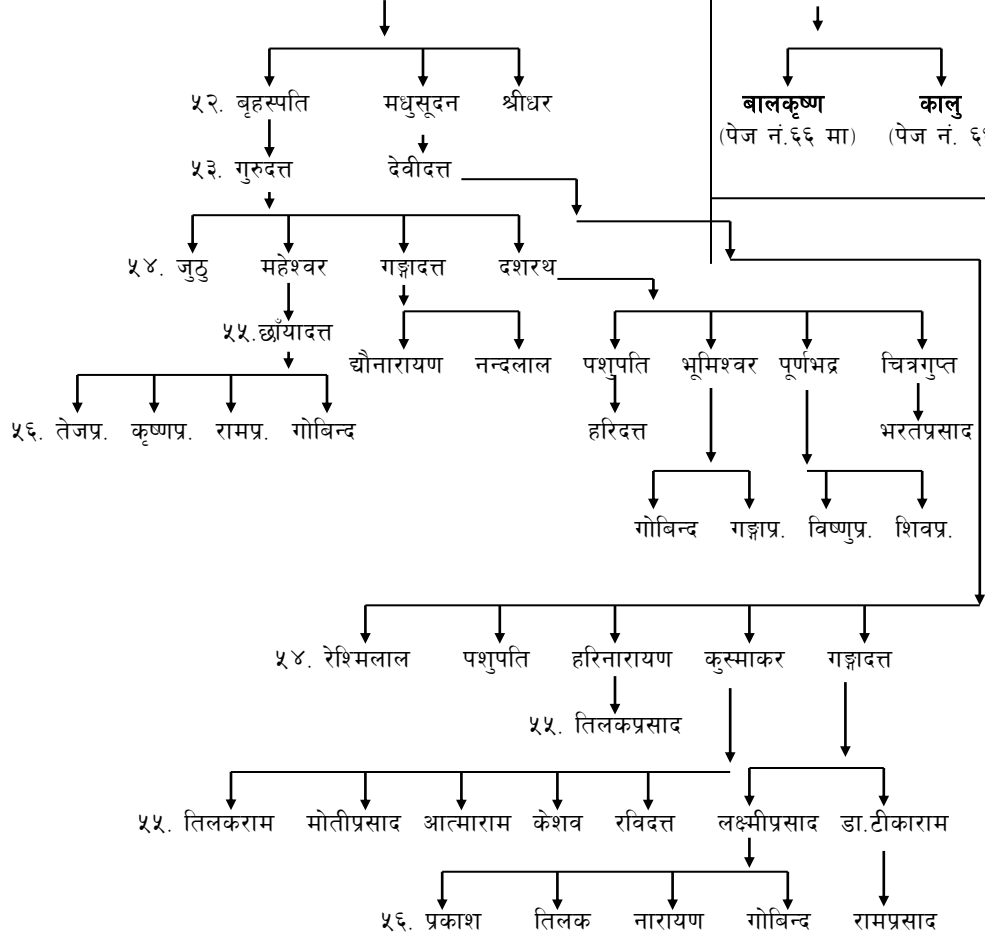

५९. पुरन (पेज नं. ६४ बाट)

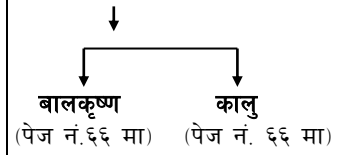

पुरनका छोराहरूको वंश

५२. बालकृष्ण (पेज नं. ६५ बाट)

५२. कालु (पेज नं. ६५ बाट)

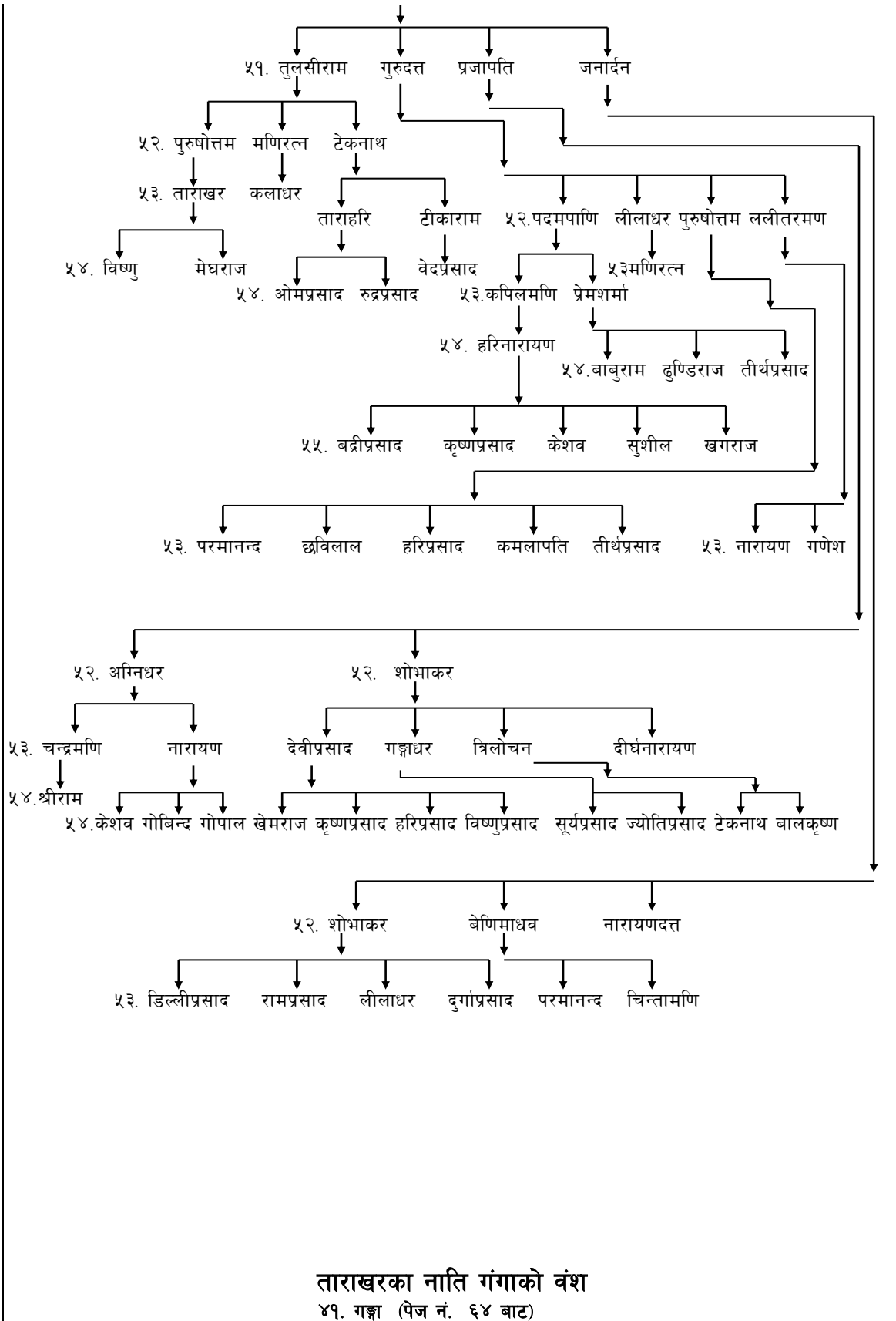

ताराखरका नाति गंगाको वंश

४९. गङ्गा (पेज नं. ६४ बाट)

५४. जयपति (पेज नं. ६८ बाट)

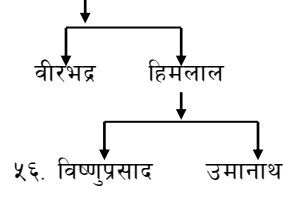

बनारसी पुत्र पदमपाणिको वंश

५४. पदमपाणि (पेज नं. ६८ बाट)

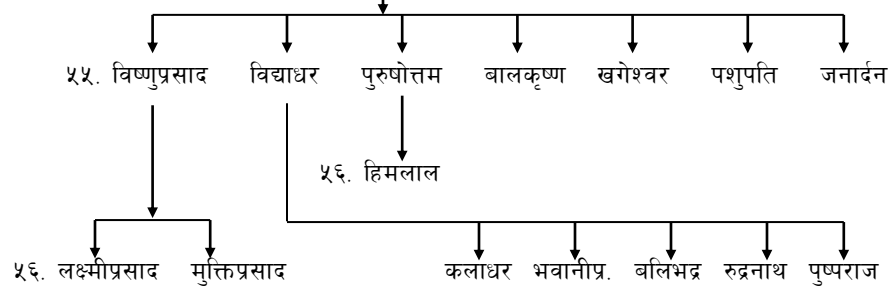

चन्द्रदत्त पुत्र लक्ष्मीदत्तको वंश

५४. लक्ष्मीदत्त (पेज नं. ६८ बाट)

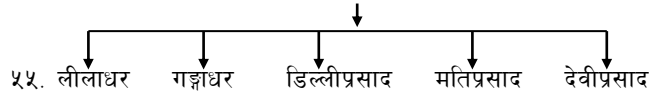

महान बाणी राख्ने

४२ त्रिलोचन (पेज नं. ५८ बाट)



५२. विष्णुप्रसाद चूडामणि चेतनारायण धर्मराज दयाराम

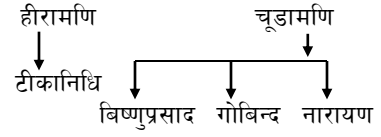

४९. गङ्गाधर (पेज नं. ७० बाट)

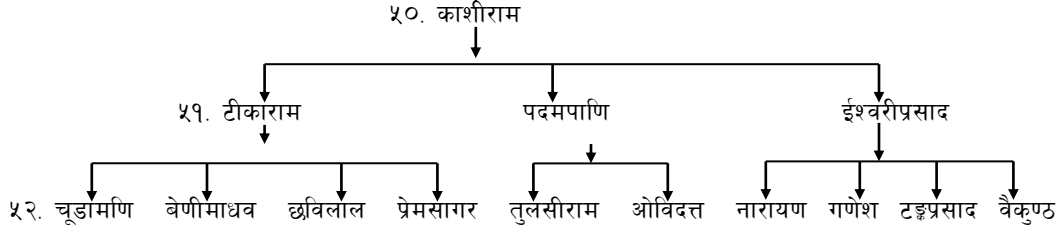

कान्तिरामका छोरा हरिपाध्येको वंश

४८. हरिपाध्ये (पेज नं. ७० बाट)

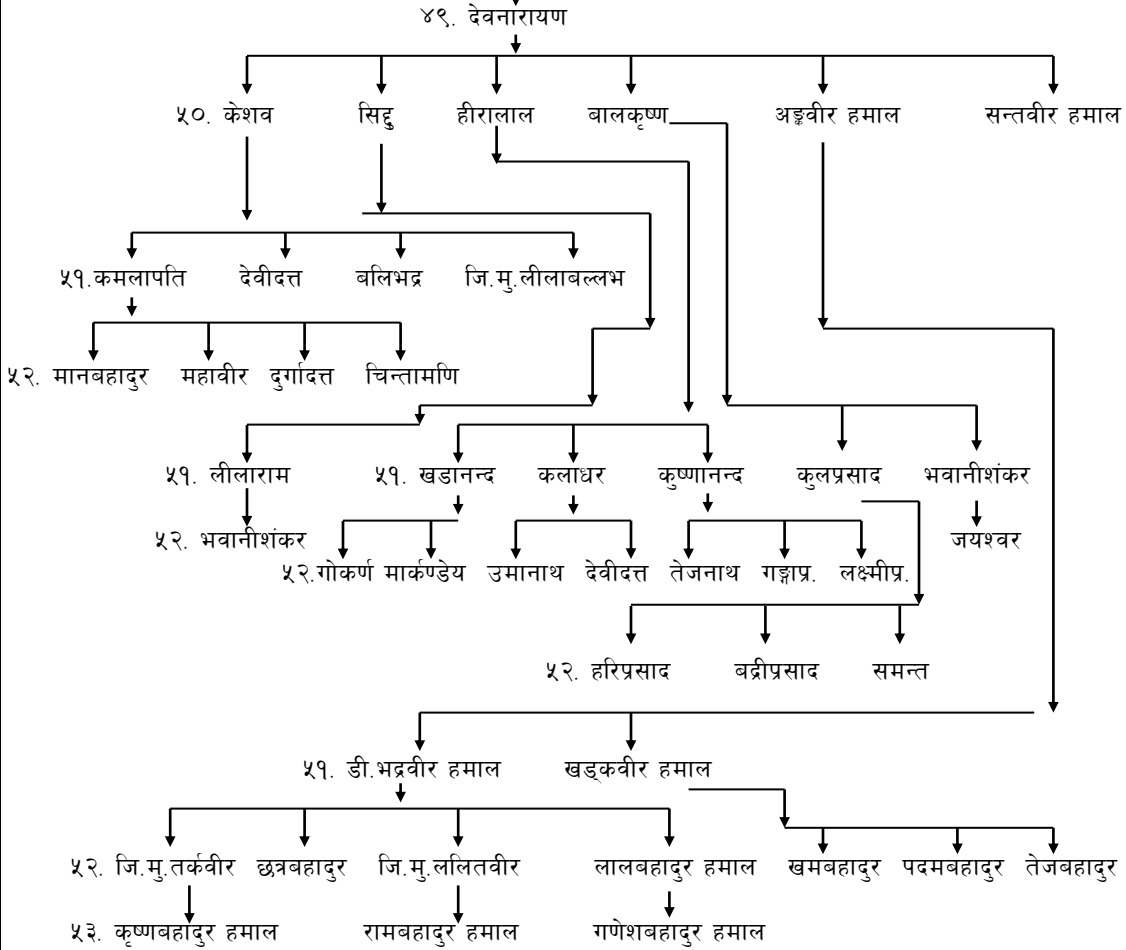

गंगादत्तका छोरा नारदको वंश

४६. नारद (पेज नं. ७० बाट)

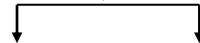

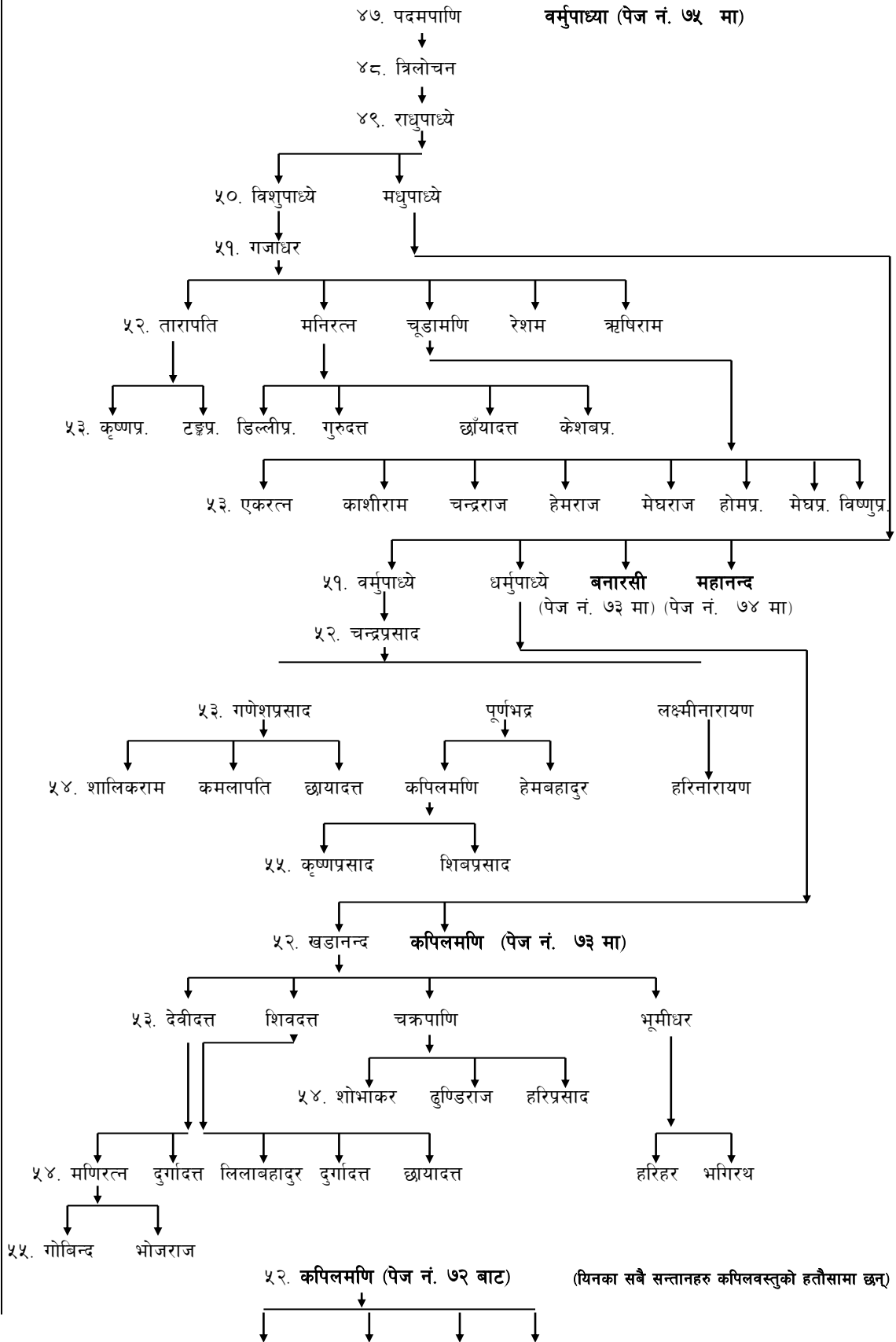

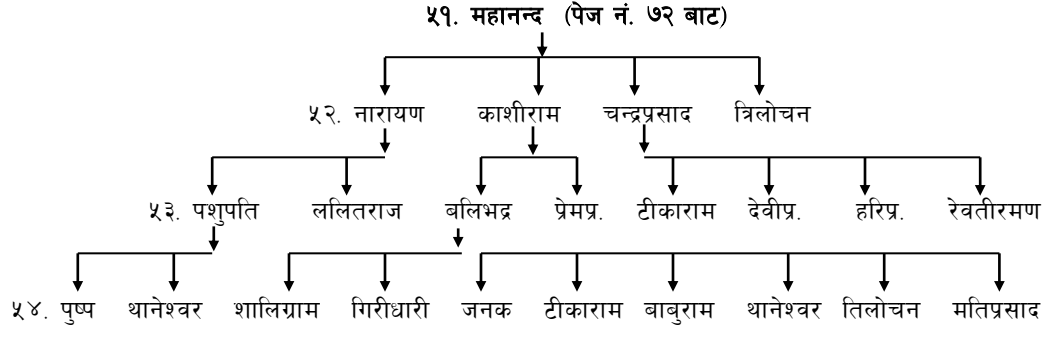

टुक्के वंशावली राख्ते

नारदको छोरा ब्रह्मको वंश

(४७)ब्रमुपाध्ये(ब्रम्हन) (पेज नं. ७२ बाट)

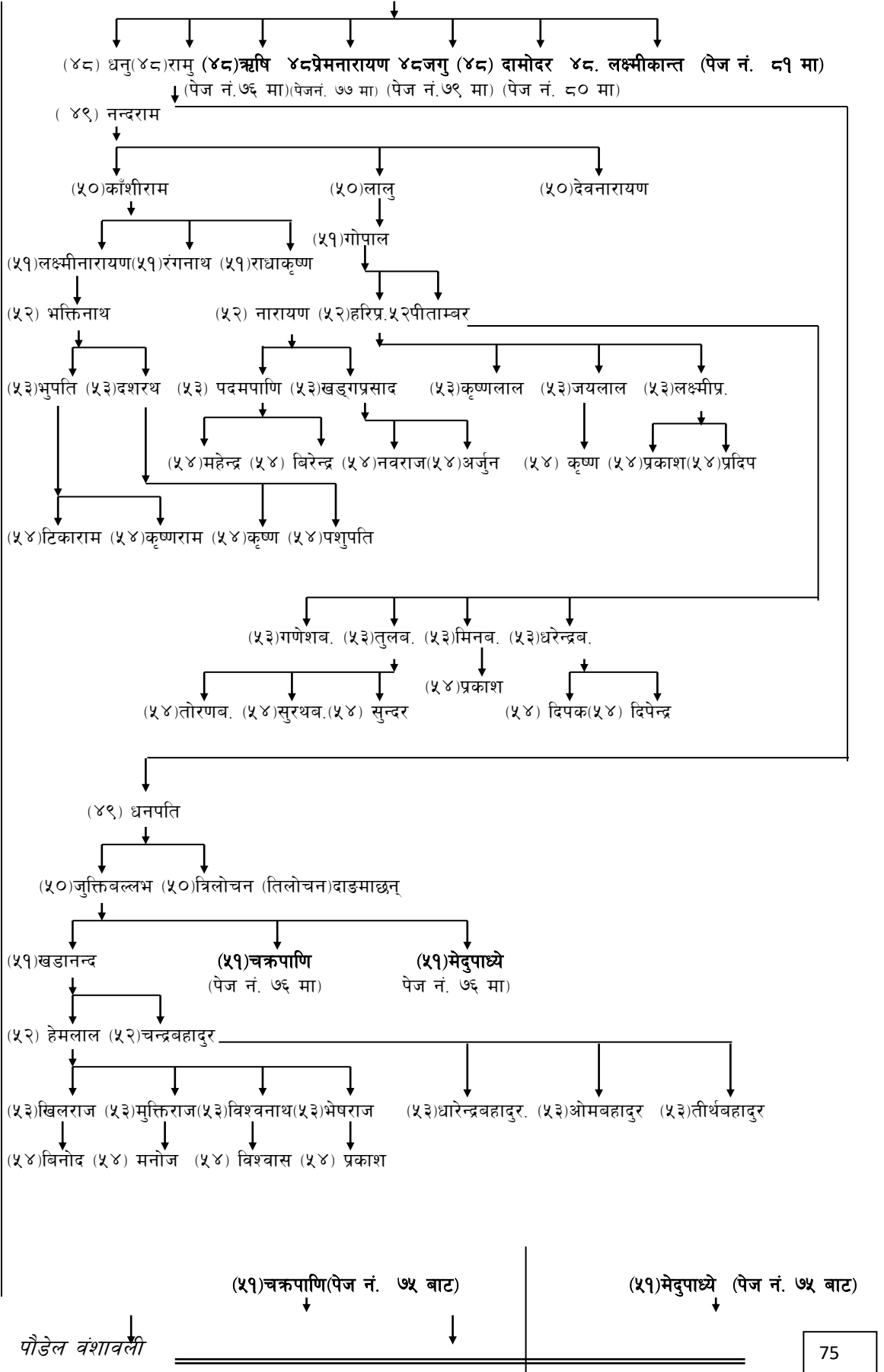

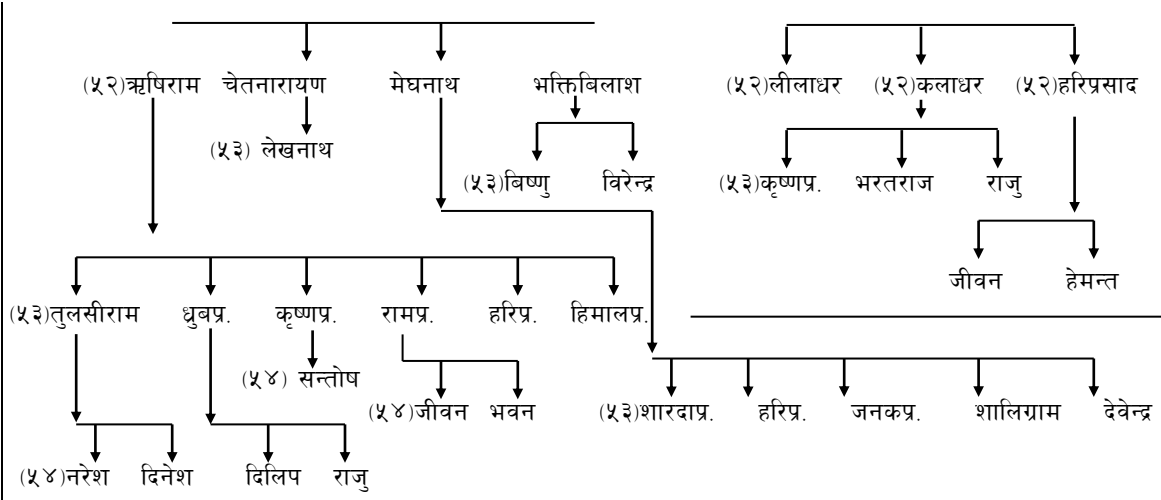

ब्रह्मुका छोरा ऋषिको वंश

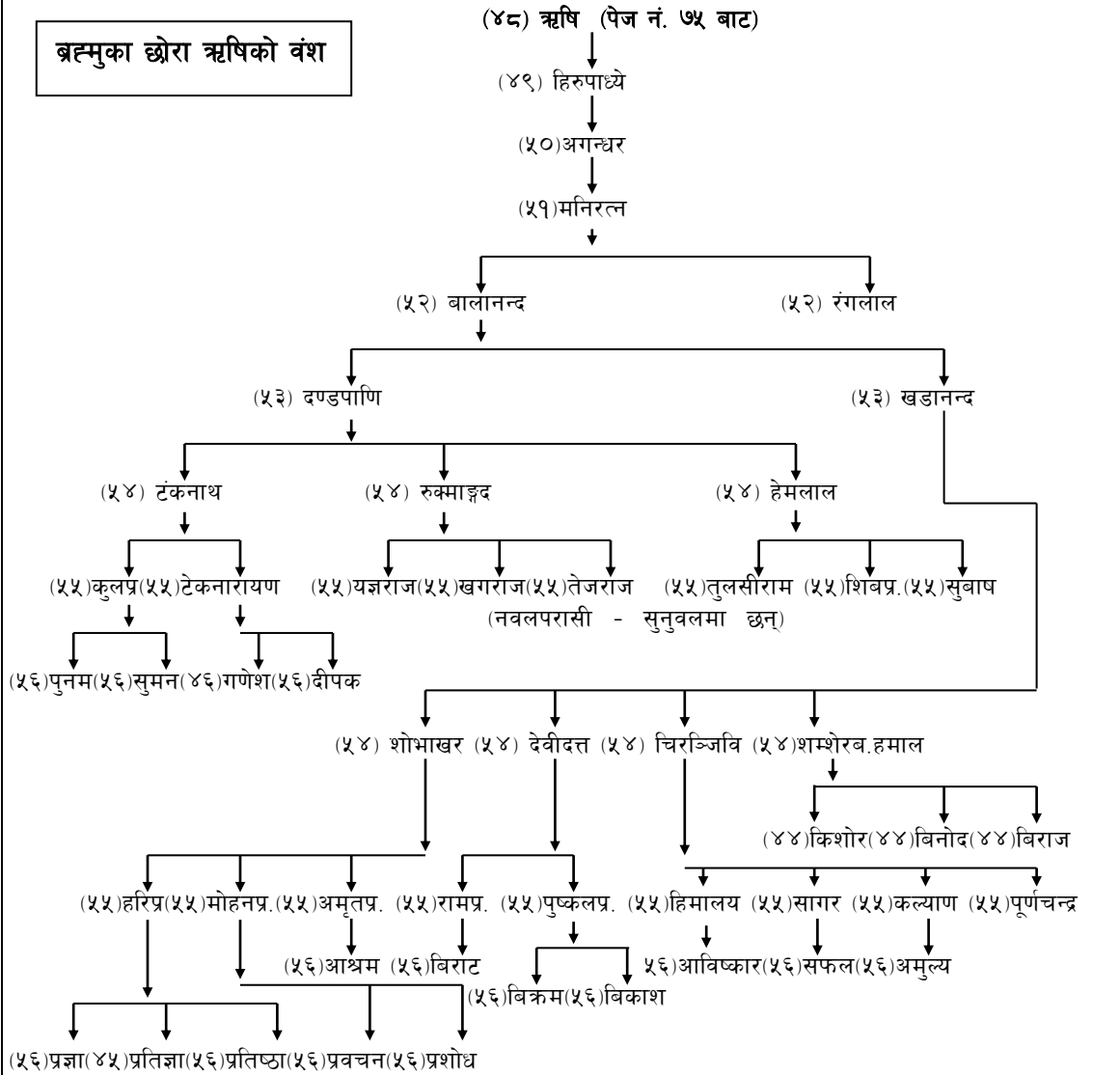

ब्रह्मुका छोरा प्रेमनारायणको वंश

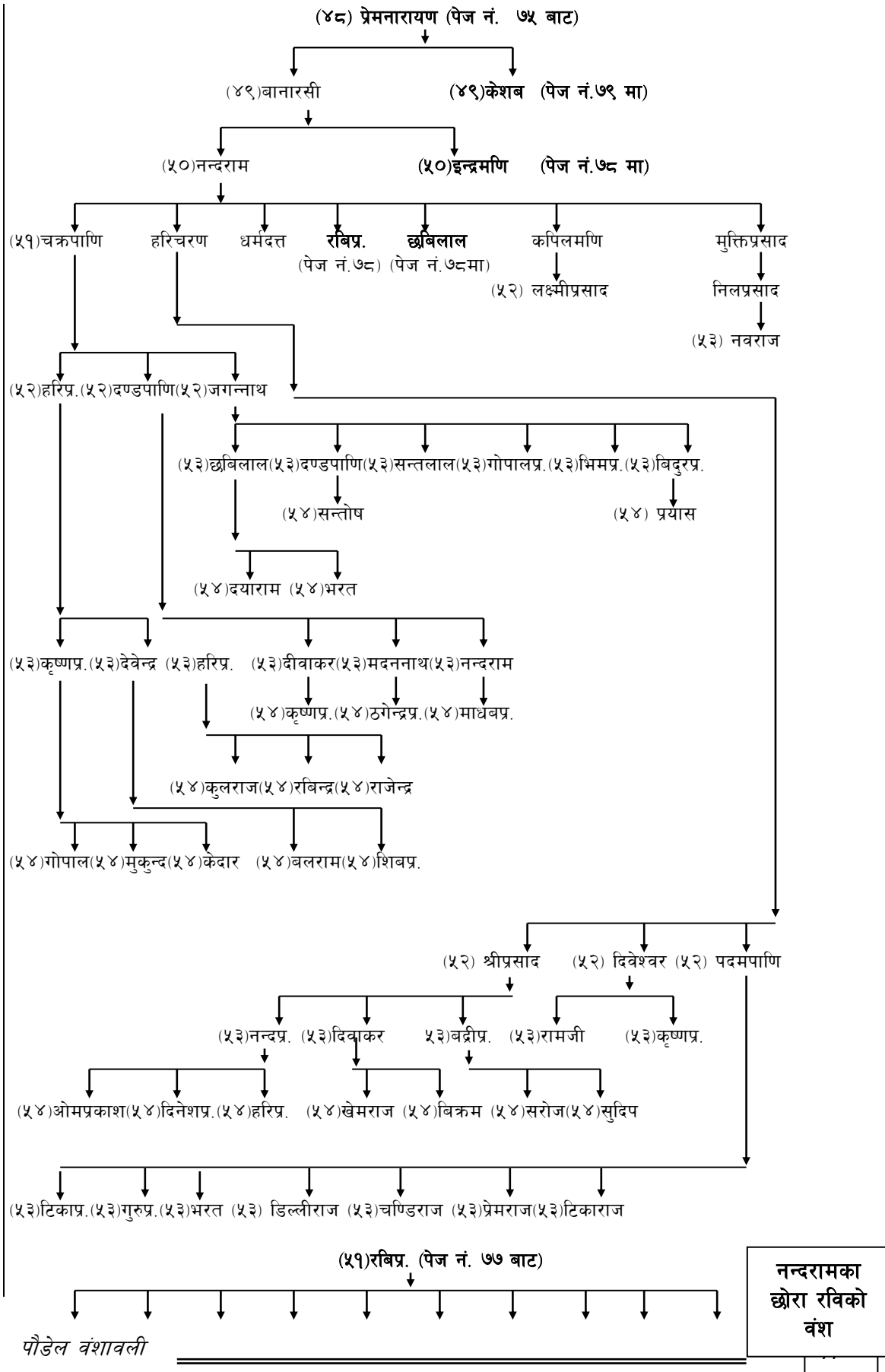

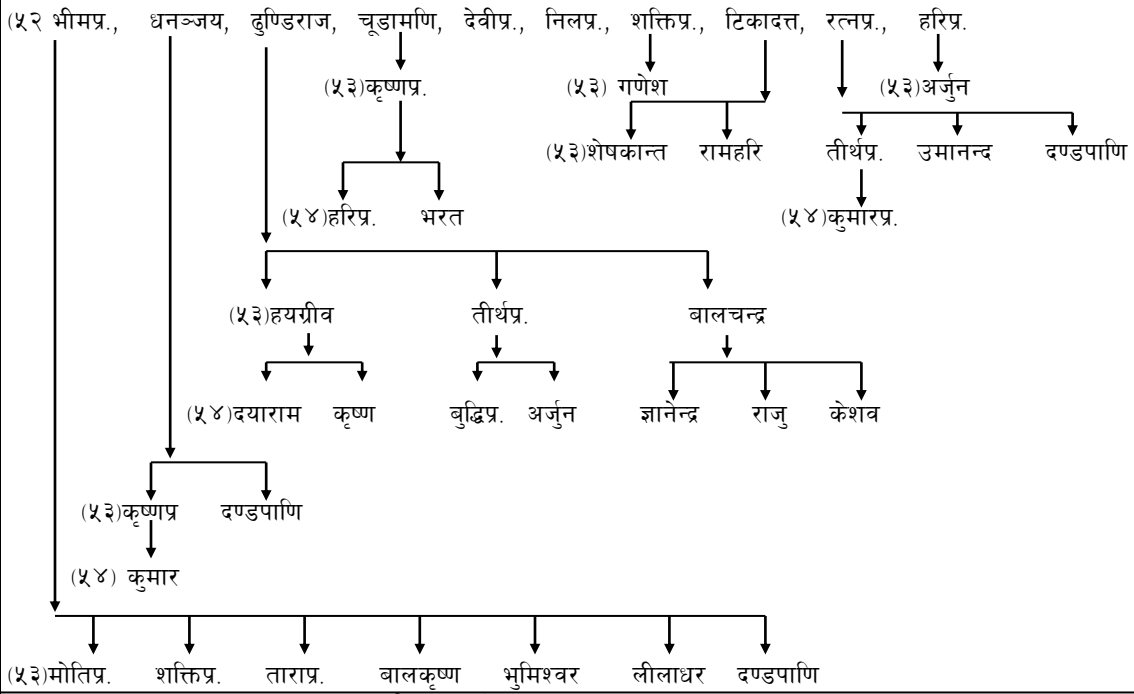

(५१) छबिलाल (पेज नं. ७७ बाट)

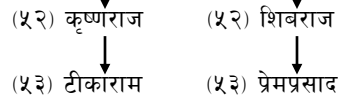

(५०) इन्द्रमणि (पेज नं. ७७ बाट)

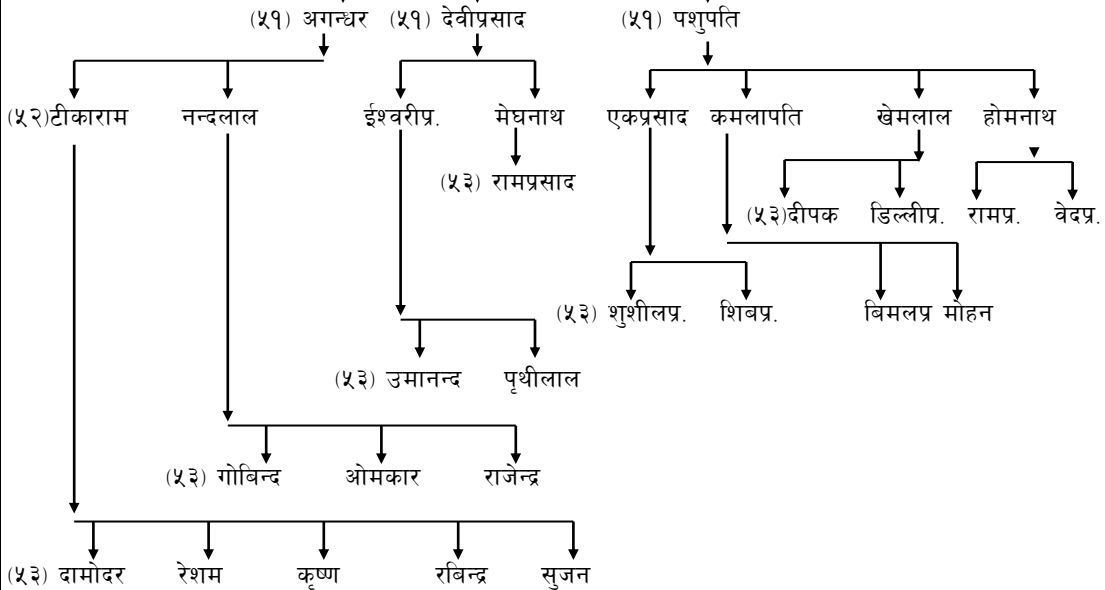

प्रेमनारायणका छोरा केशवको वंश

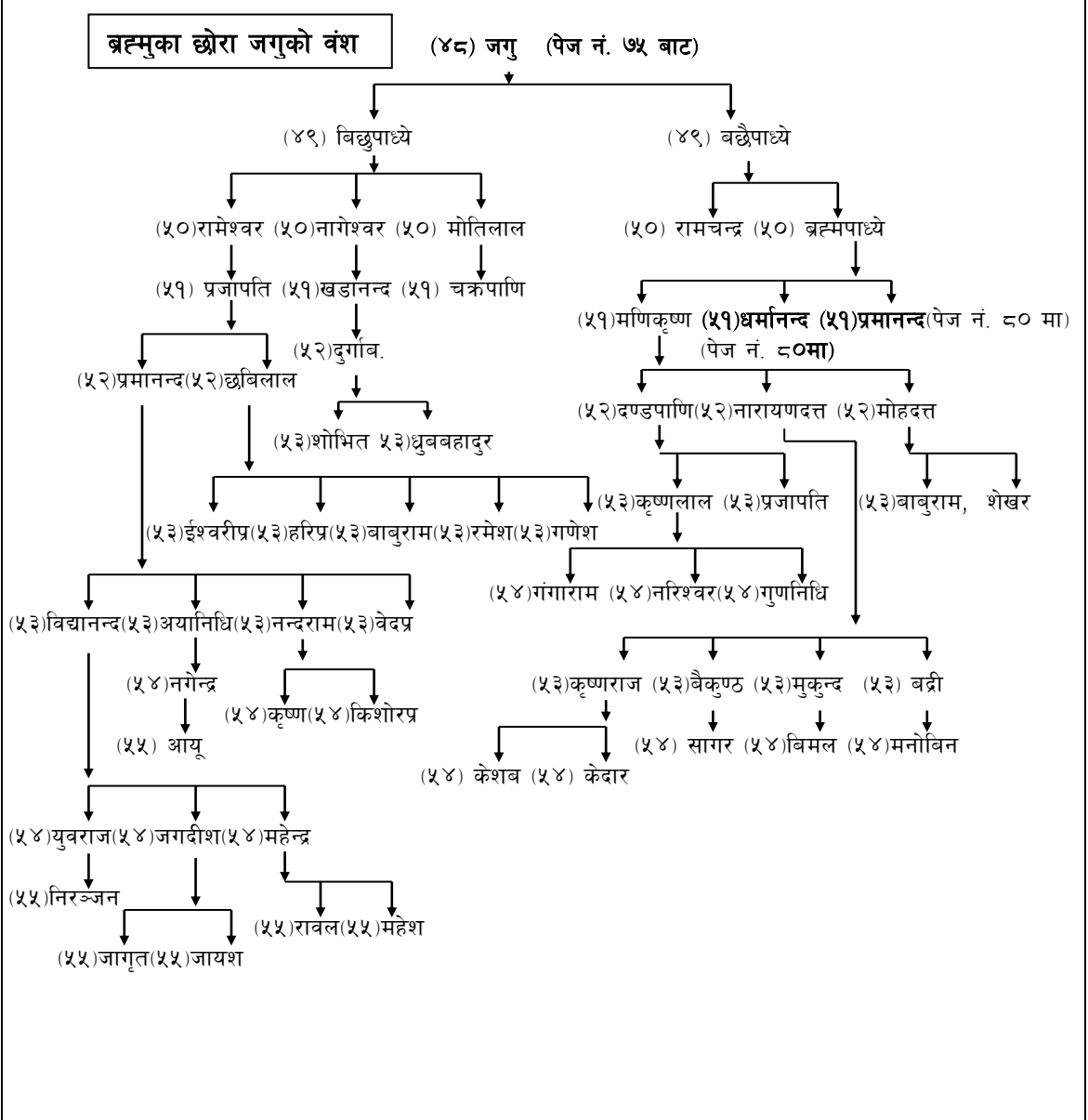
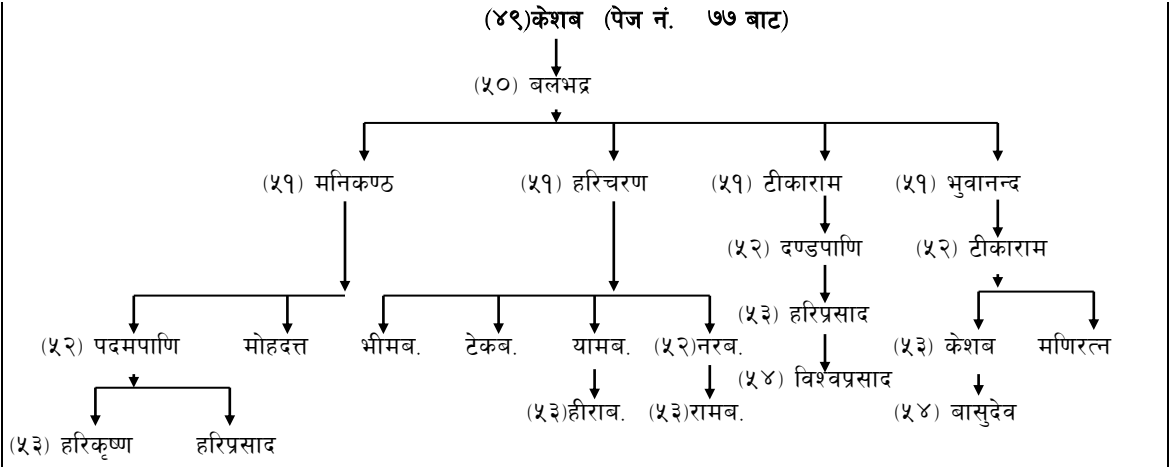

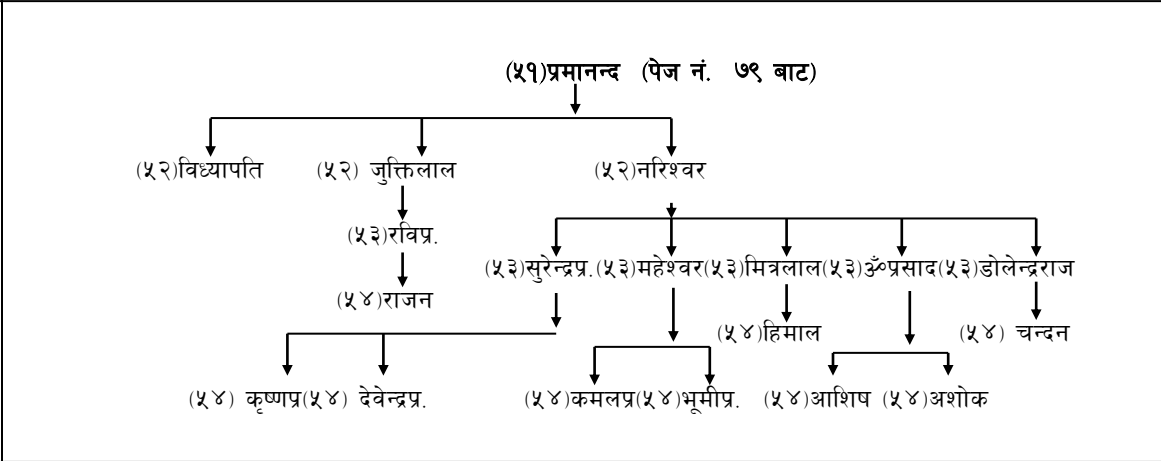
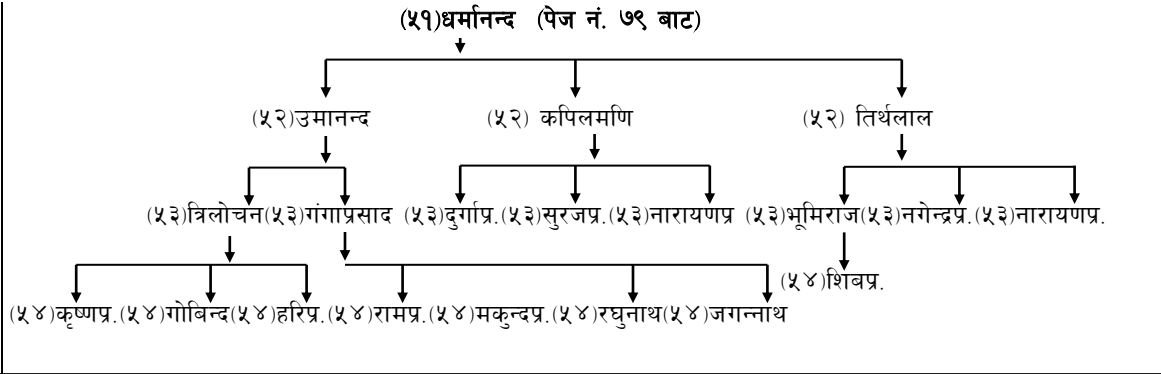

ब्रह्मुका छोरा दामोदरको वंश

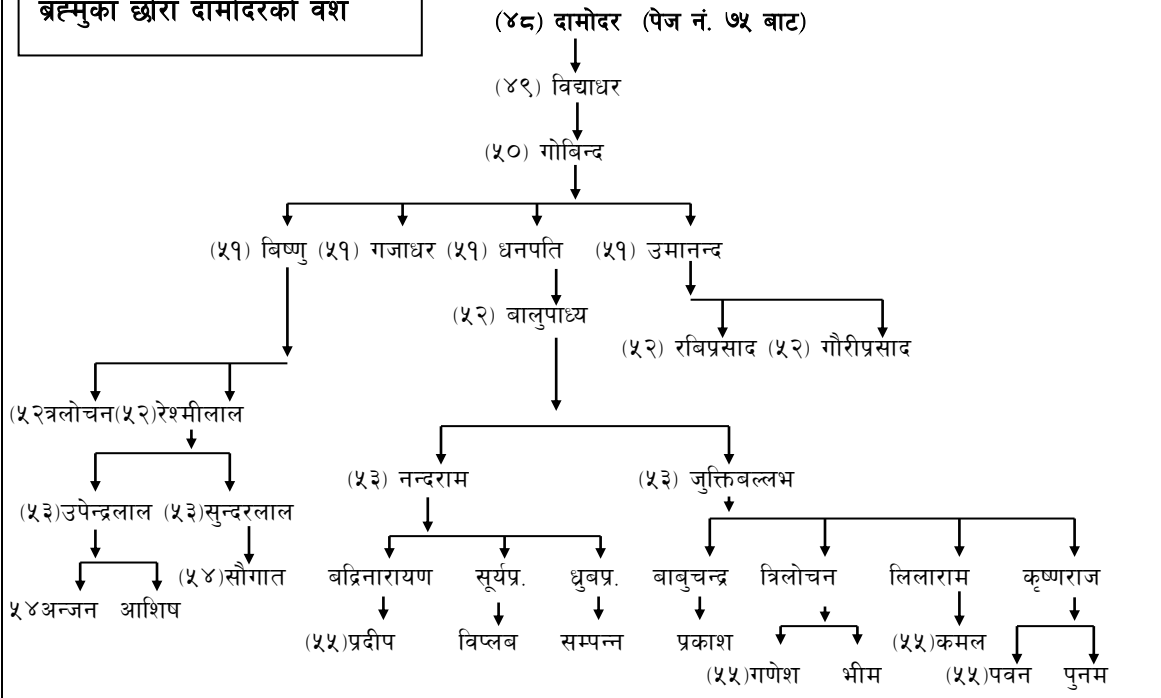

ब्रह्मुका छोरा लक्ष्मीकान्तको वंश

४८. लक्ष्मीकान्त (पेज नं. ७५ बाट)

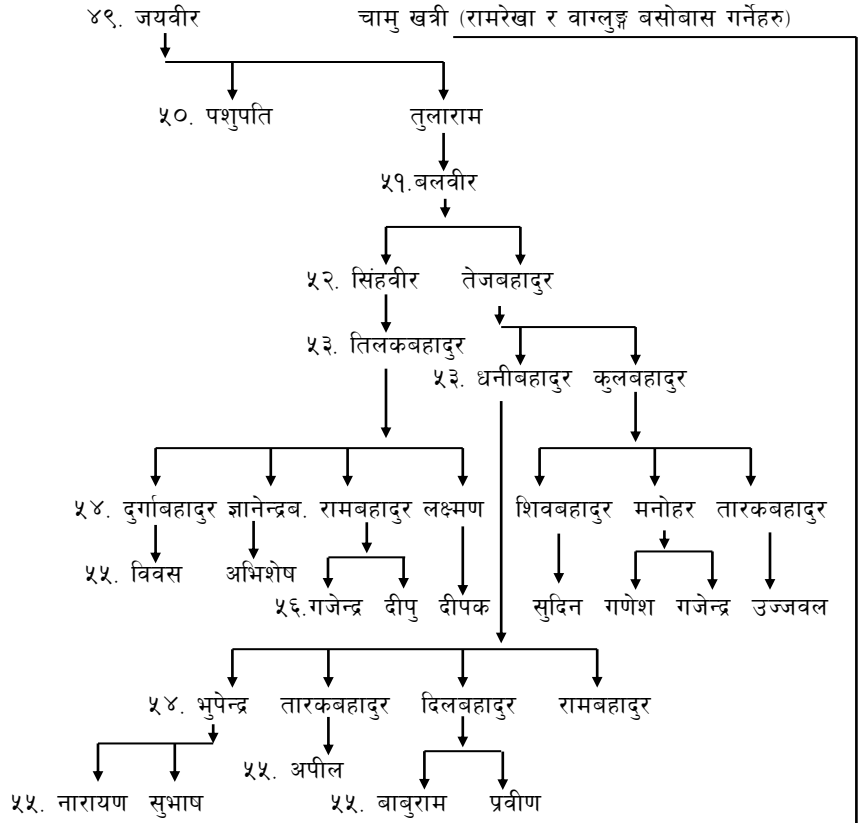

(यिनका सन्तान पनि रामरेखा तर्फ नै छन्)

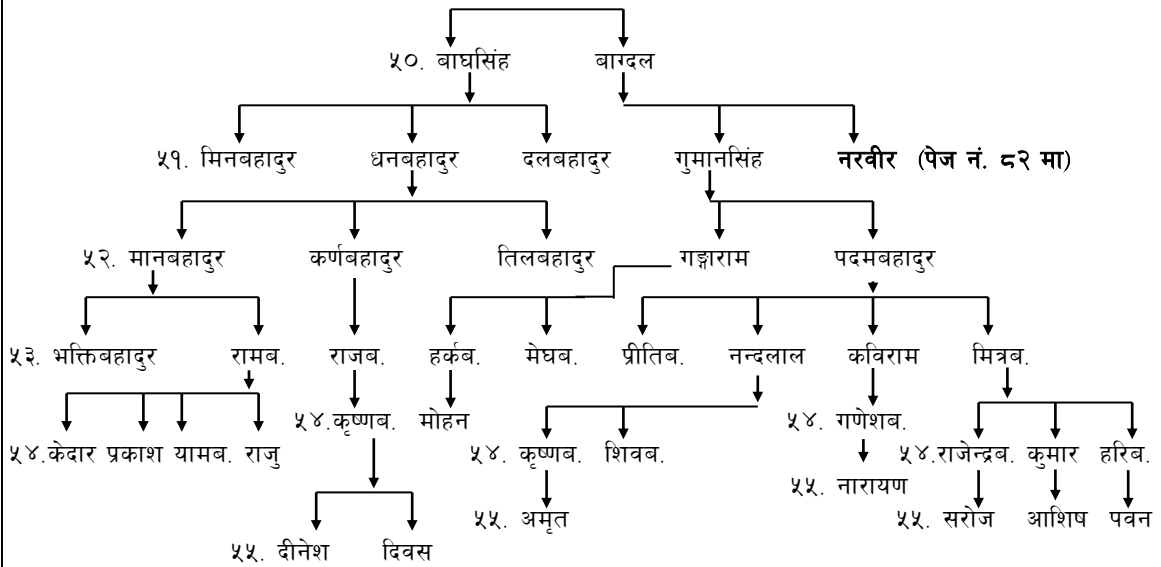

बाग्दलका छोरा नरपतिको वंश

५१. नरवीर (पेज नं. ८१ बाट)

पौडेल वंशावली

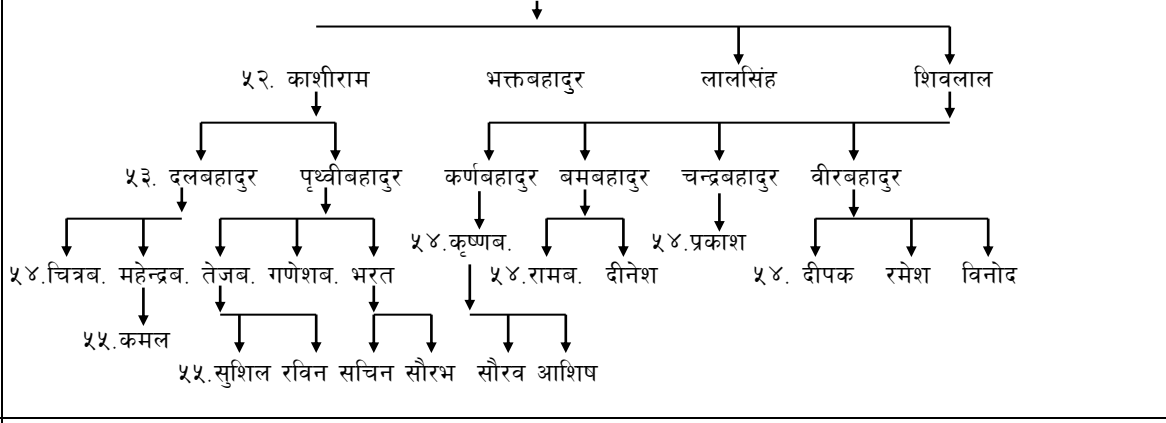

फोटो राख्ने

(४६) बशिष्ठ (पेज नं. ७० बाट)

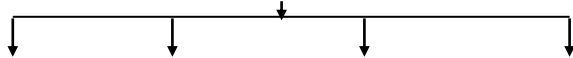

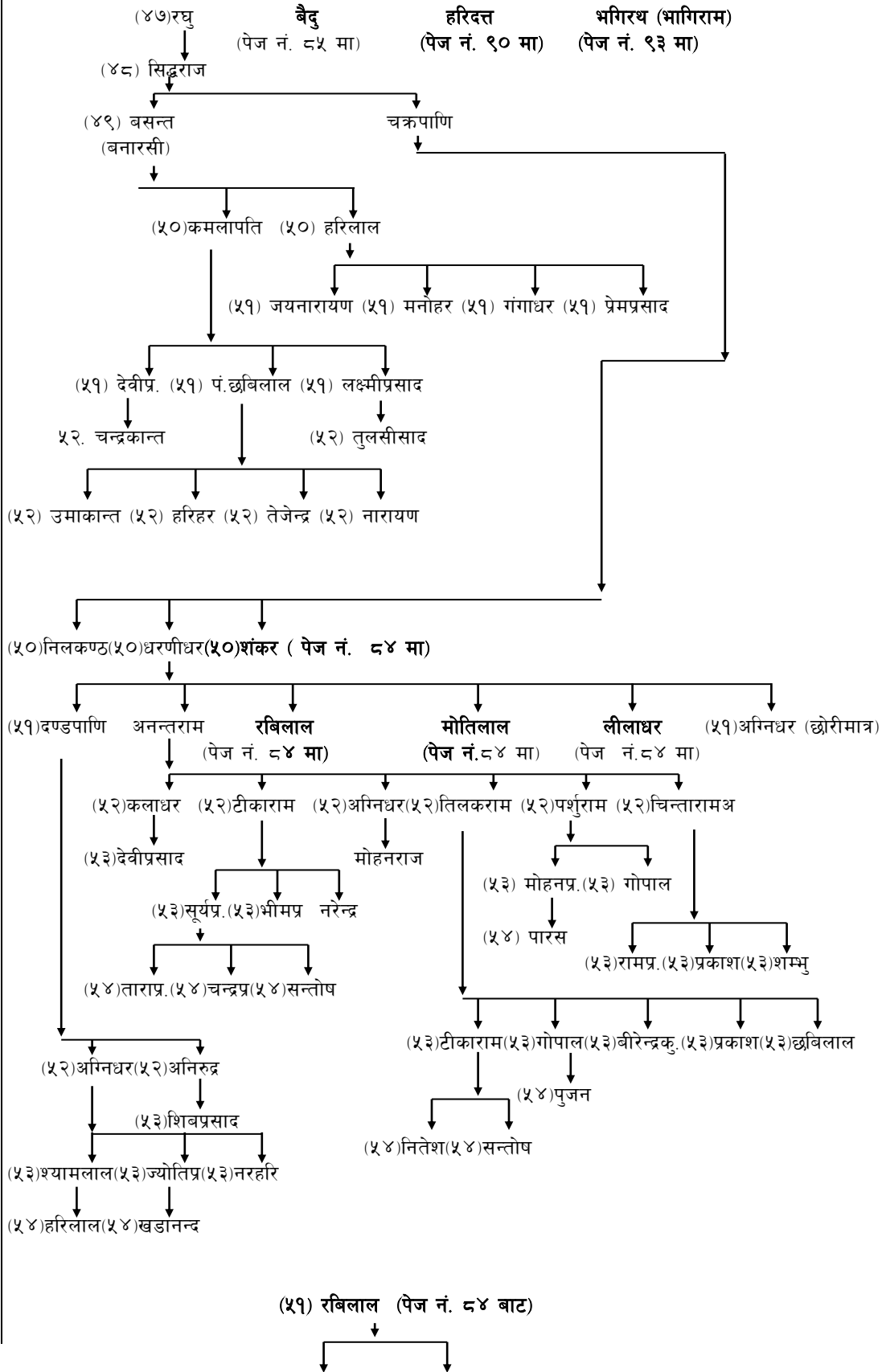

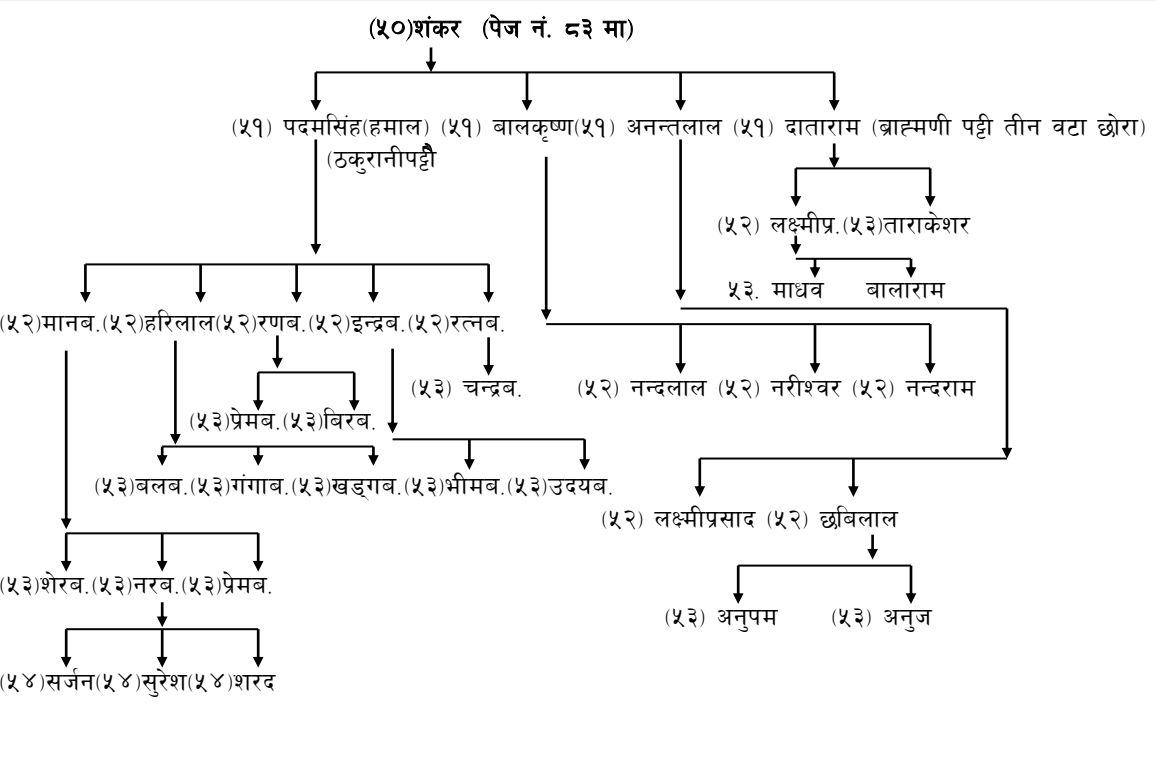
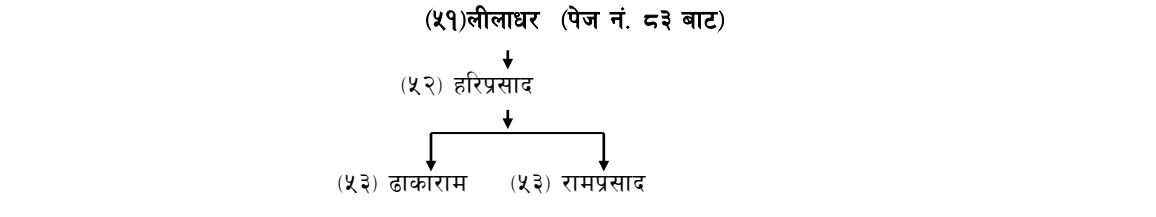
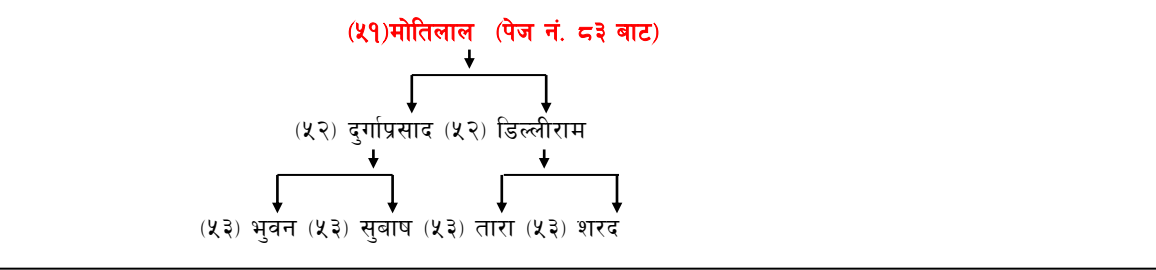
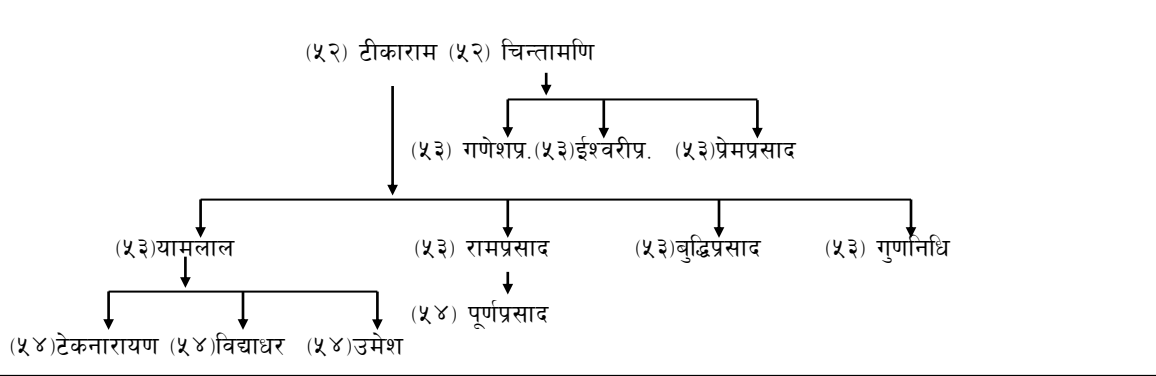

बशिष्ठको छोरा बैदुको वंश

(४७) बैदु (पेज नं. ८३ बाट)

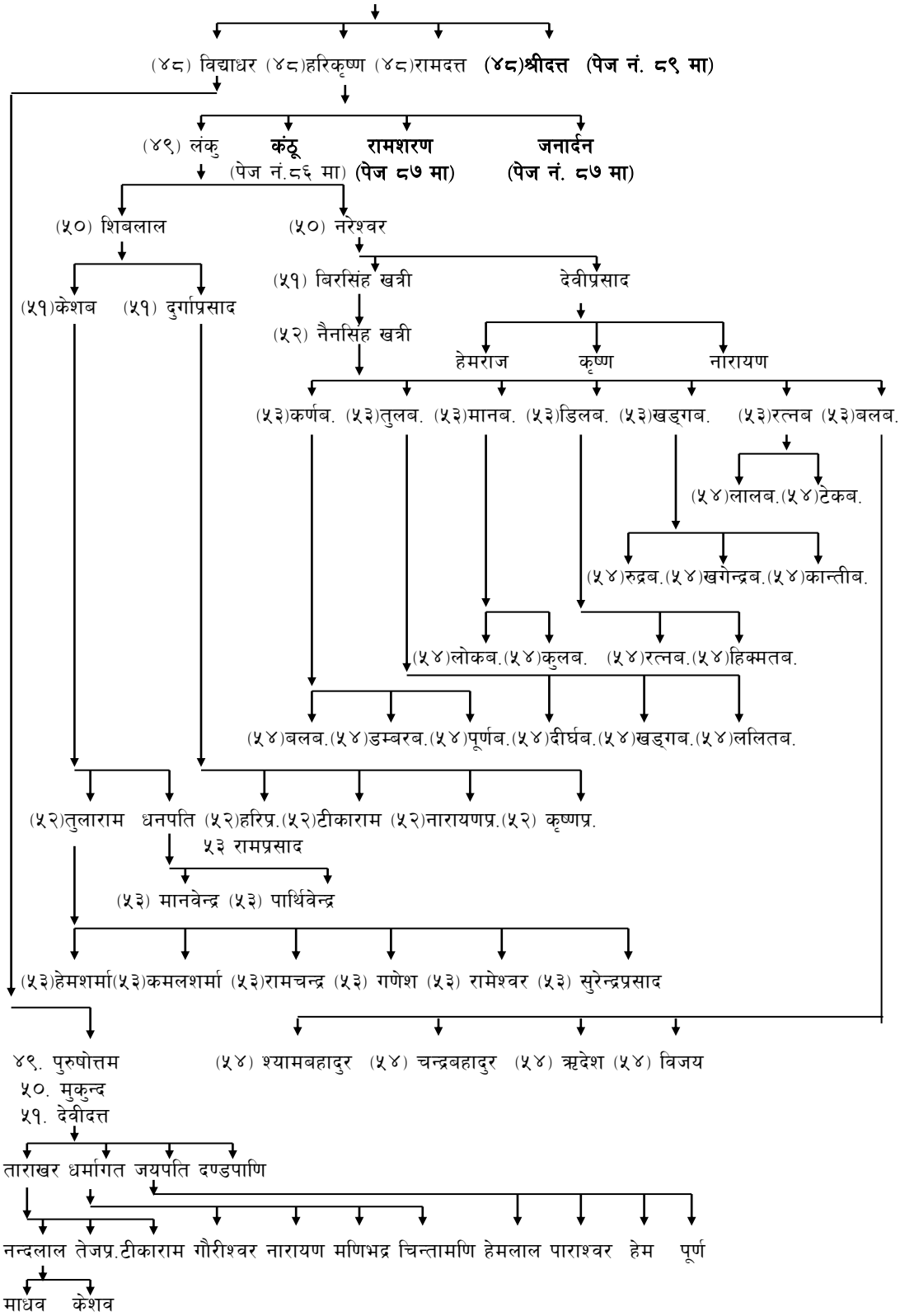

हरिकृष्णका छोरा कंटुको वंश

४९. कंटू (पेज नं. ८५ बाट)

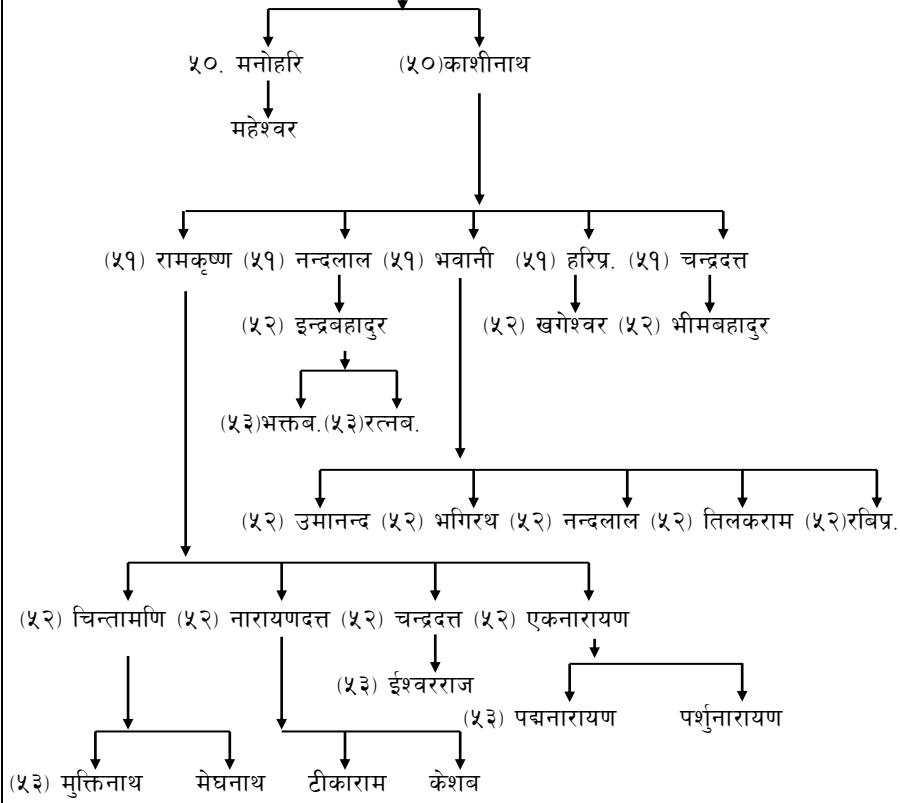

महावाणि राख्ने

हरिकृष्णका छोराहरूको वंश

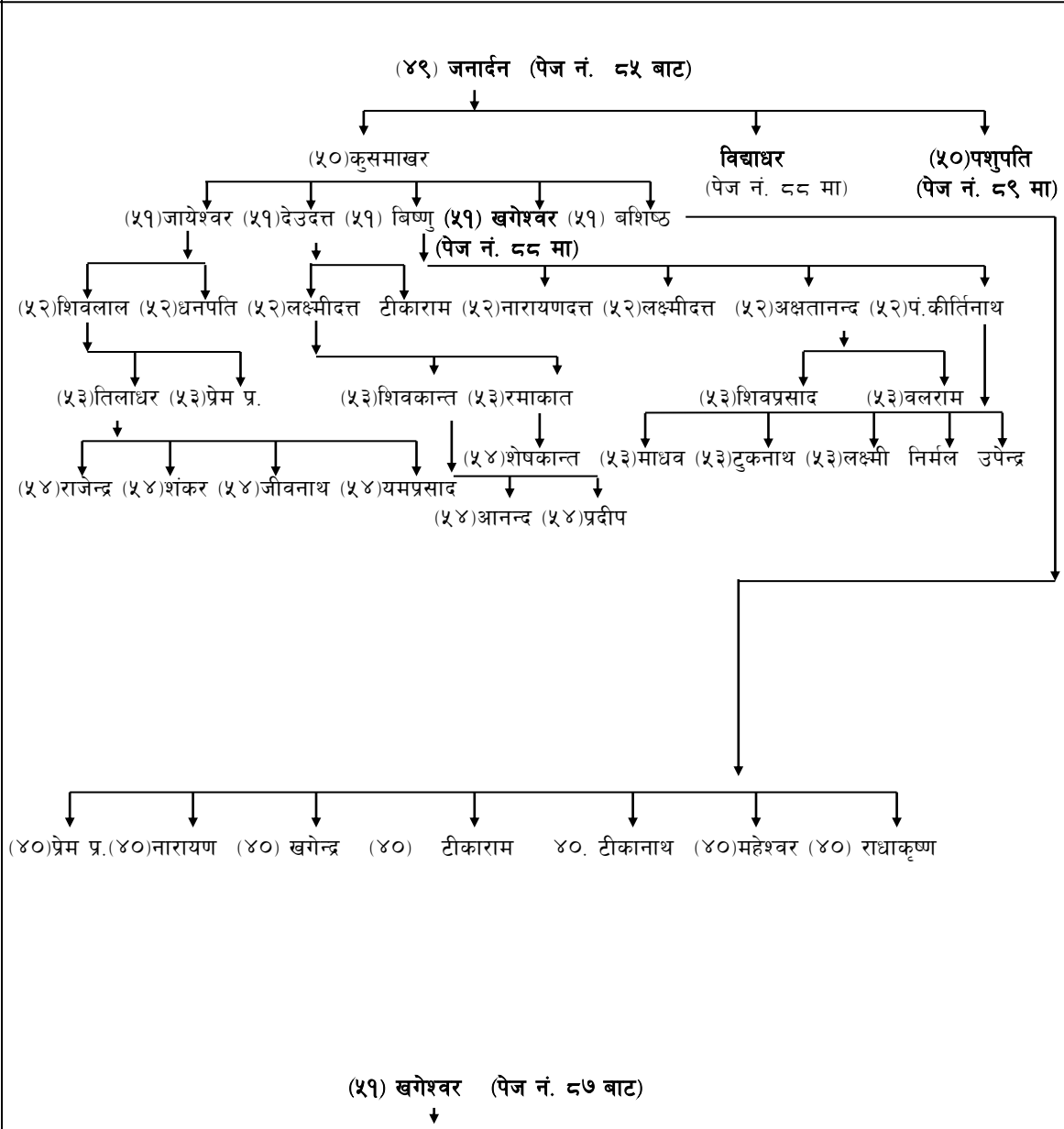
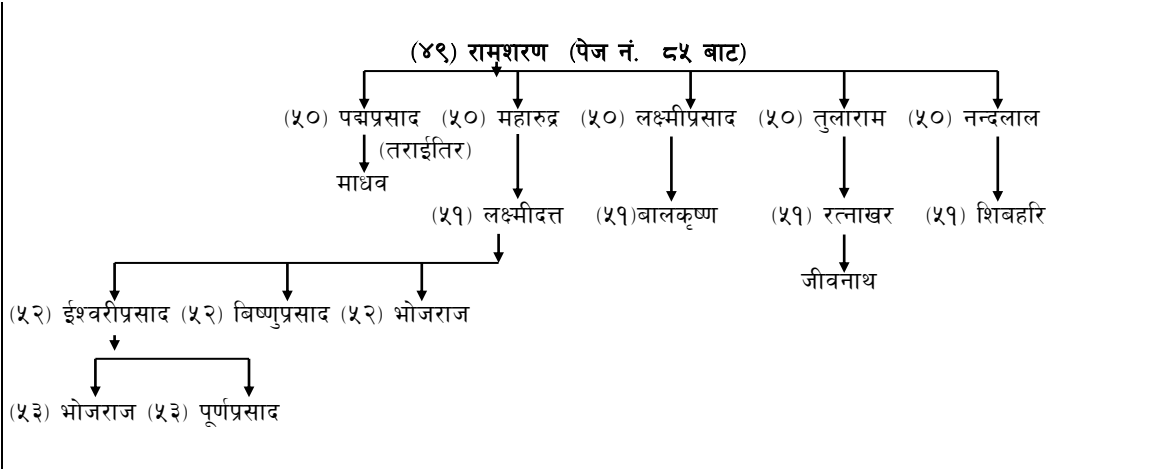

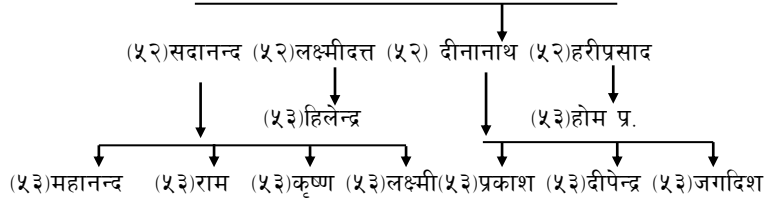

बैदुका छोरा श्रीदत्तको वंश

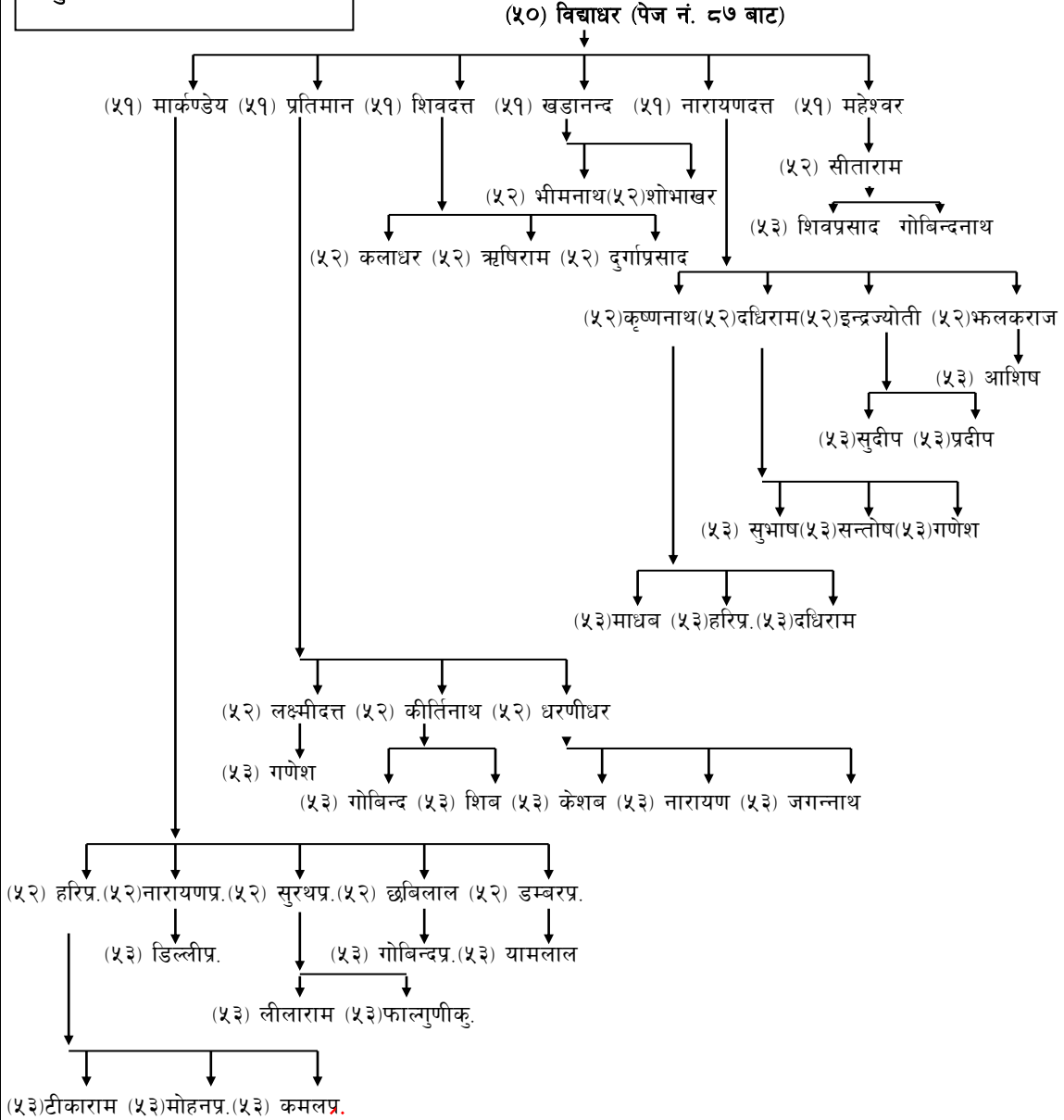

(५०) पशुपति (पेज नं. ८७ बाट)

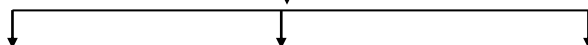

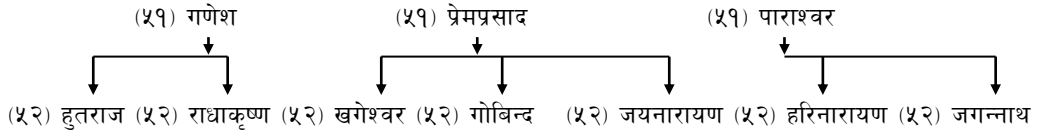

बैदुका छोरा श्रीदत्तको वंश

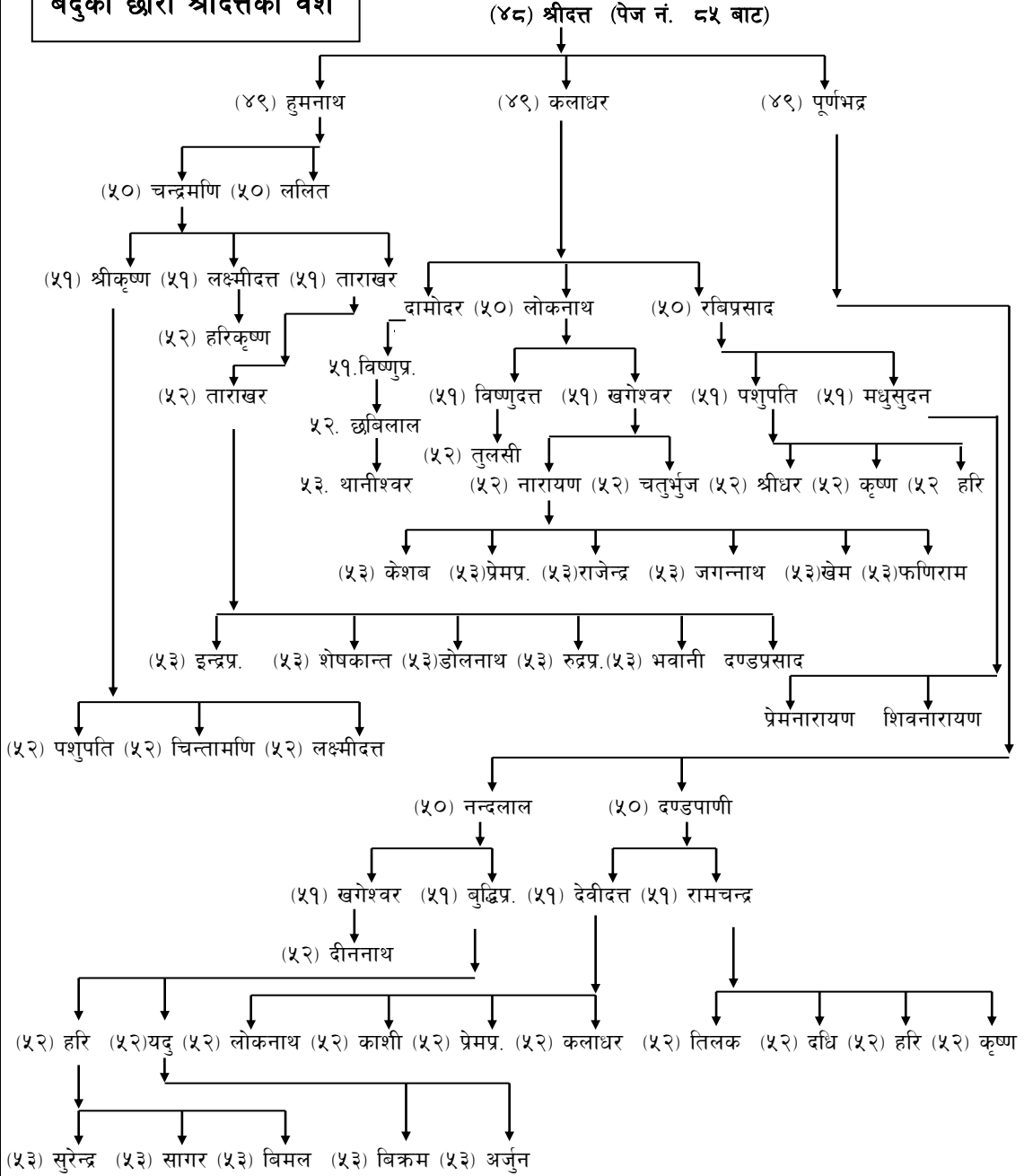

वशिष्ठका छोरा हरिदत्तको वंश (बागलुङ्ग, थन्याप)

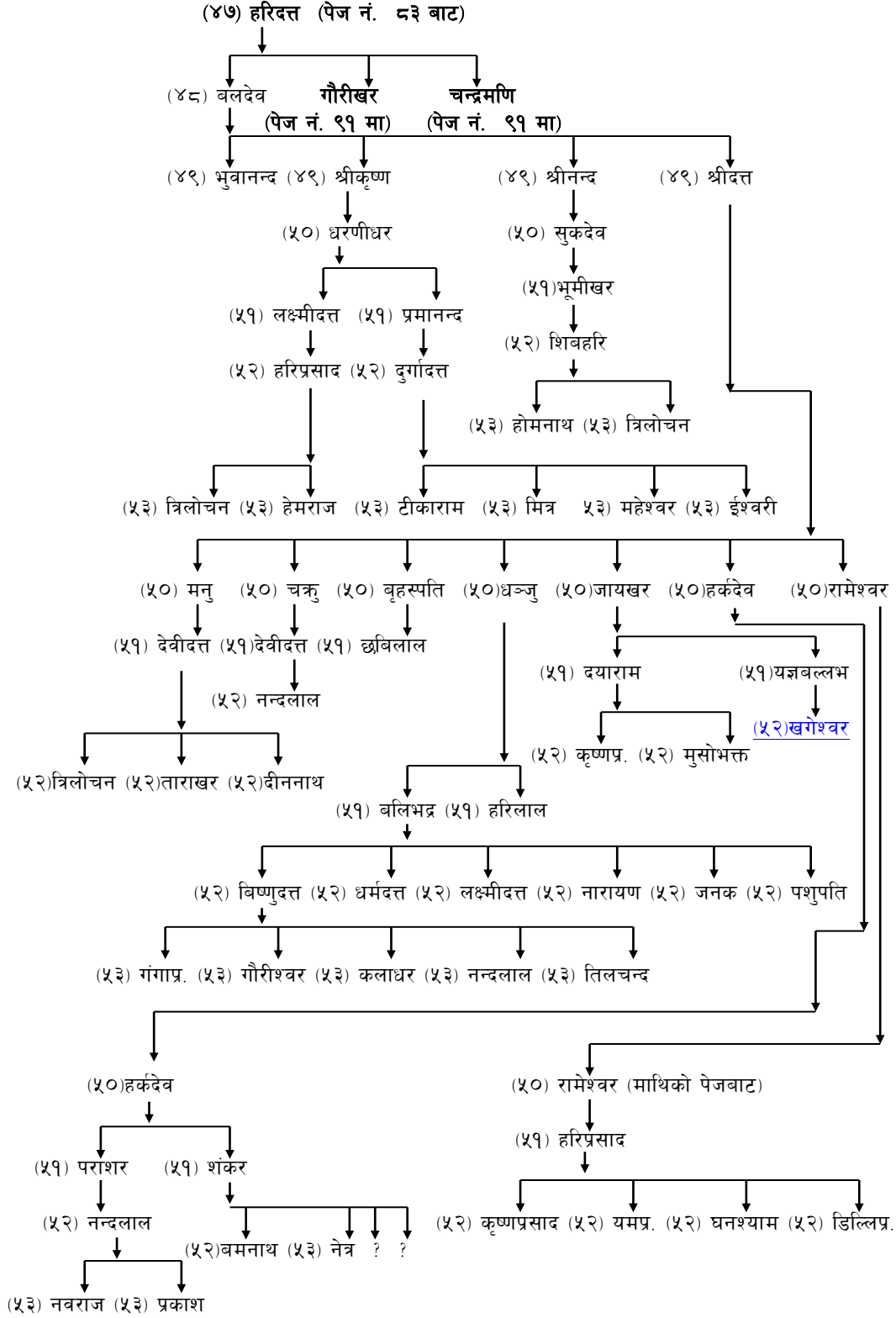

हरिदत्तका छोरा गौरीखरको वंश (मौलाछ पट्टि)

(४८) गौरीखर (पेज नं. ९० बाट)

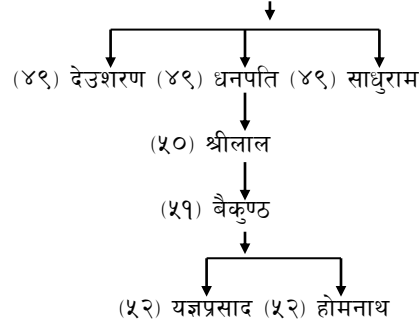

(४८) चन्द्रमणि (पेज नं. ९० बाट)

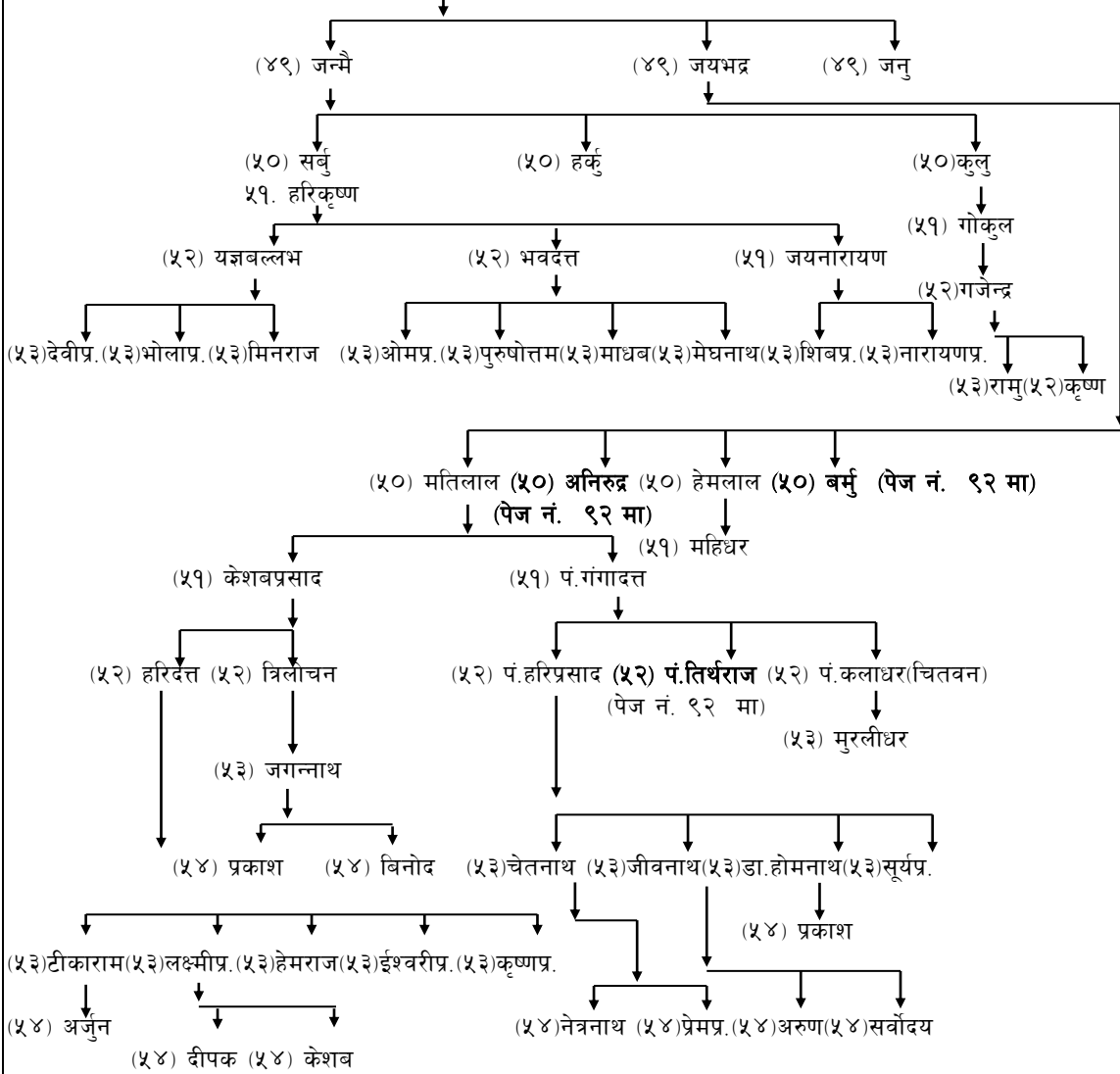

(५२) पं.तिर्थराज (पेज नं. ९१ बाट)

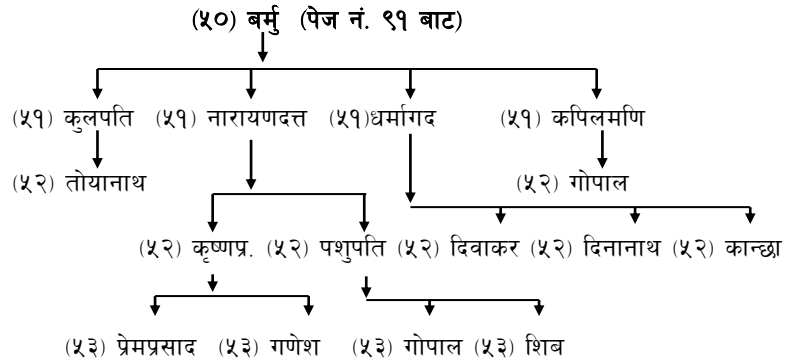
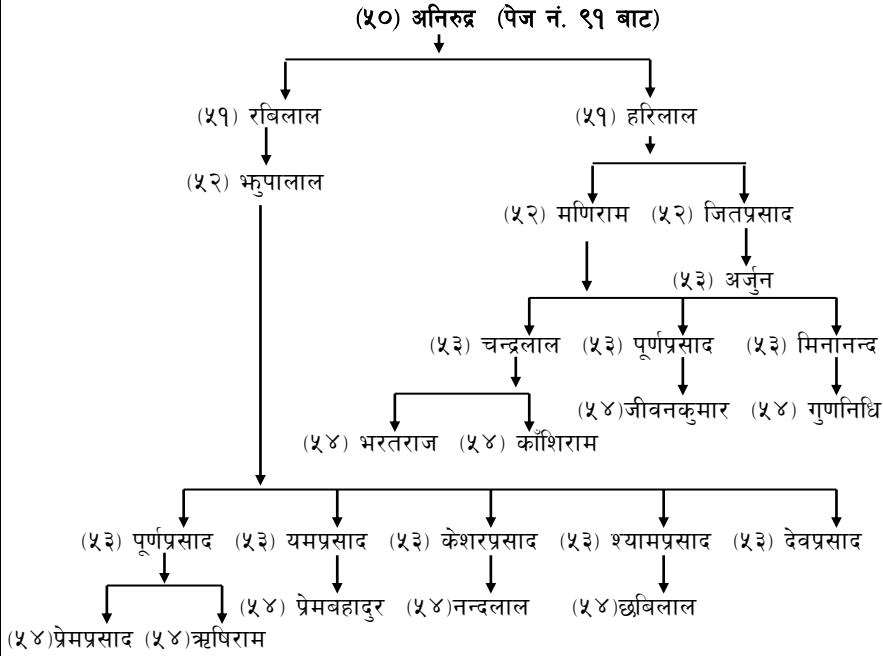
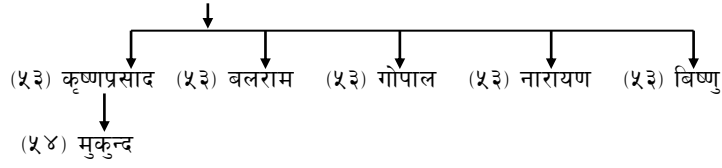

वशिष्टका छोरा भगीरथको वंश

(४७) भगीरथ (पेज नं. ८३ मा)

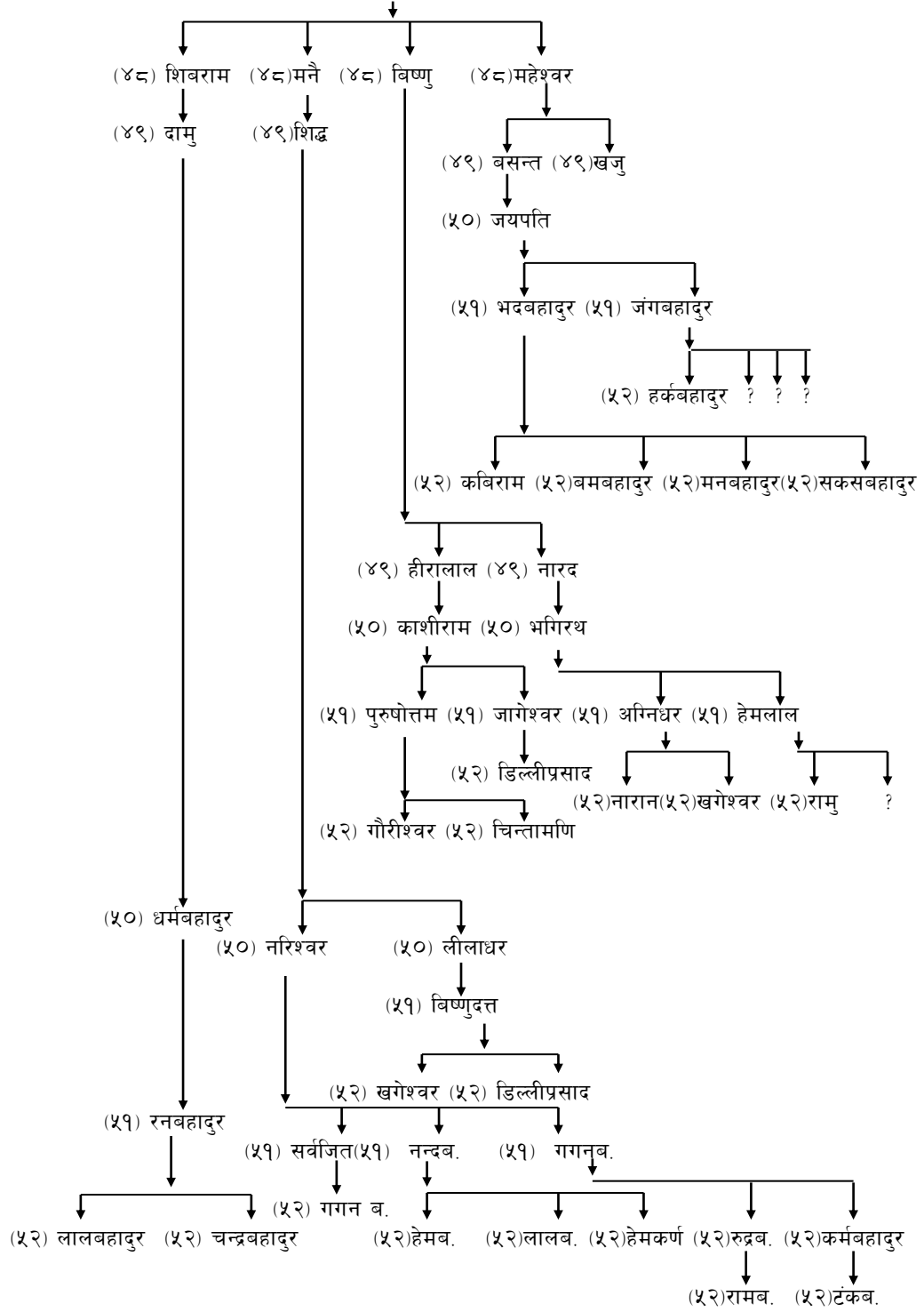

गंगाका छोरा कामदेवको वंश

(४२) कामदेव (पेज न ६८ बाट)

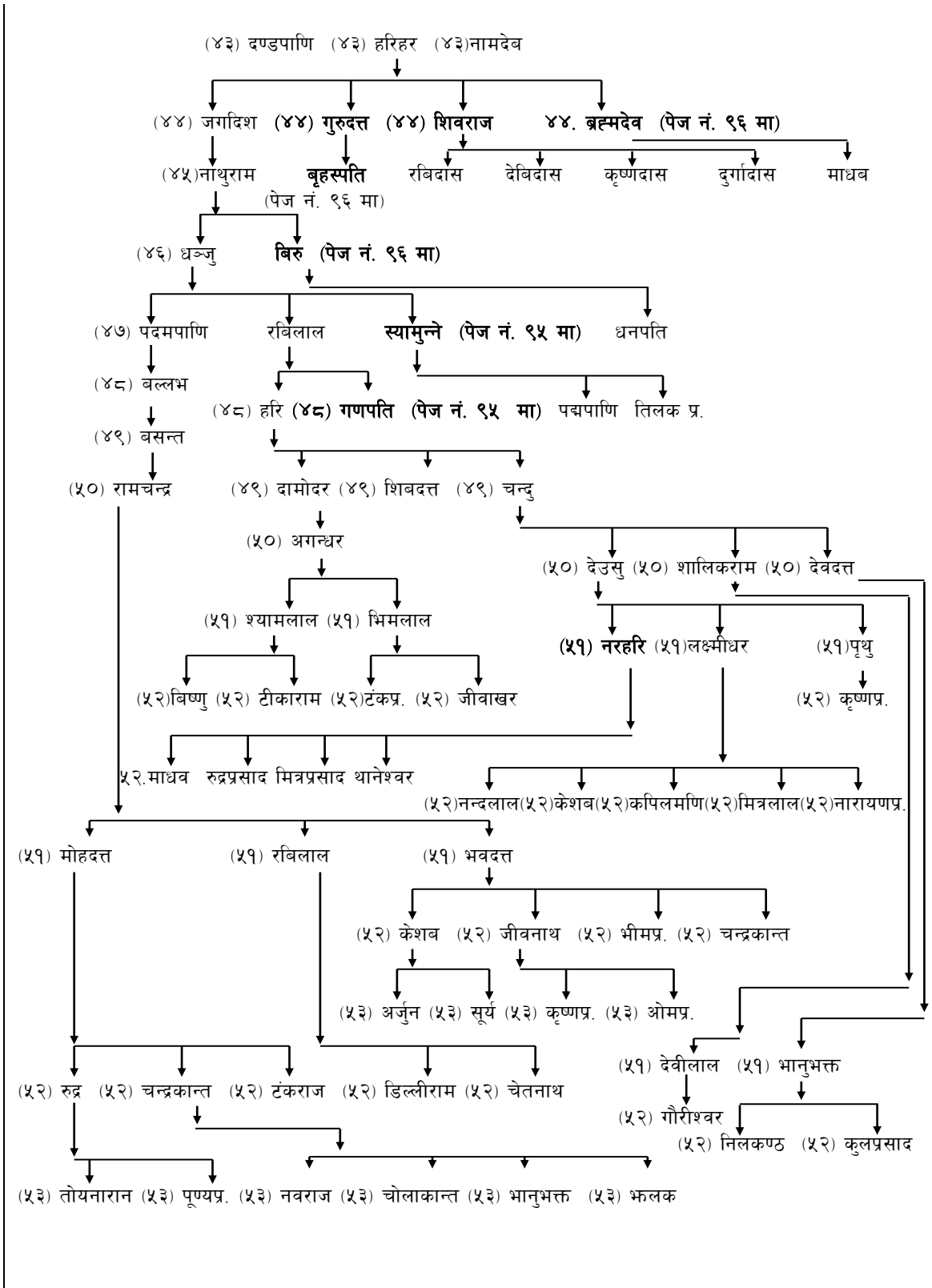

रविलालका छोरा गणपतिको वंश

(४८) गणपति (पेज नं. ९४ बाट)
 (४९) विश्वेश्वर

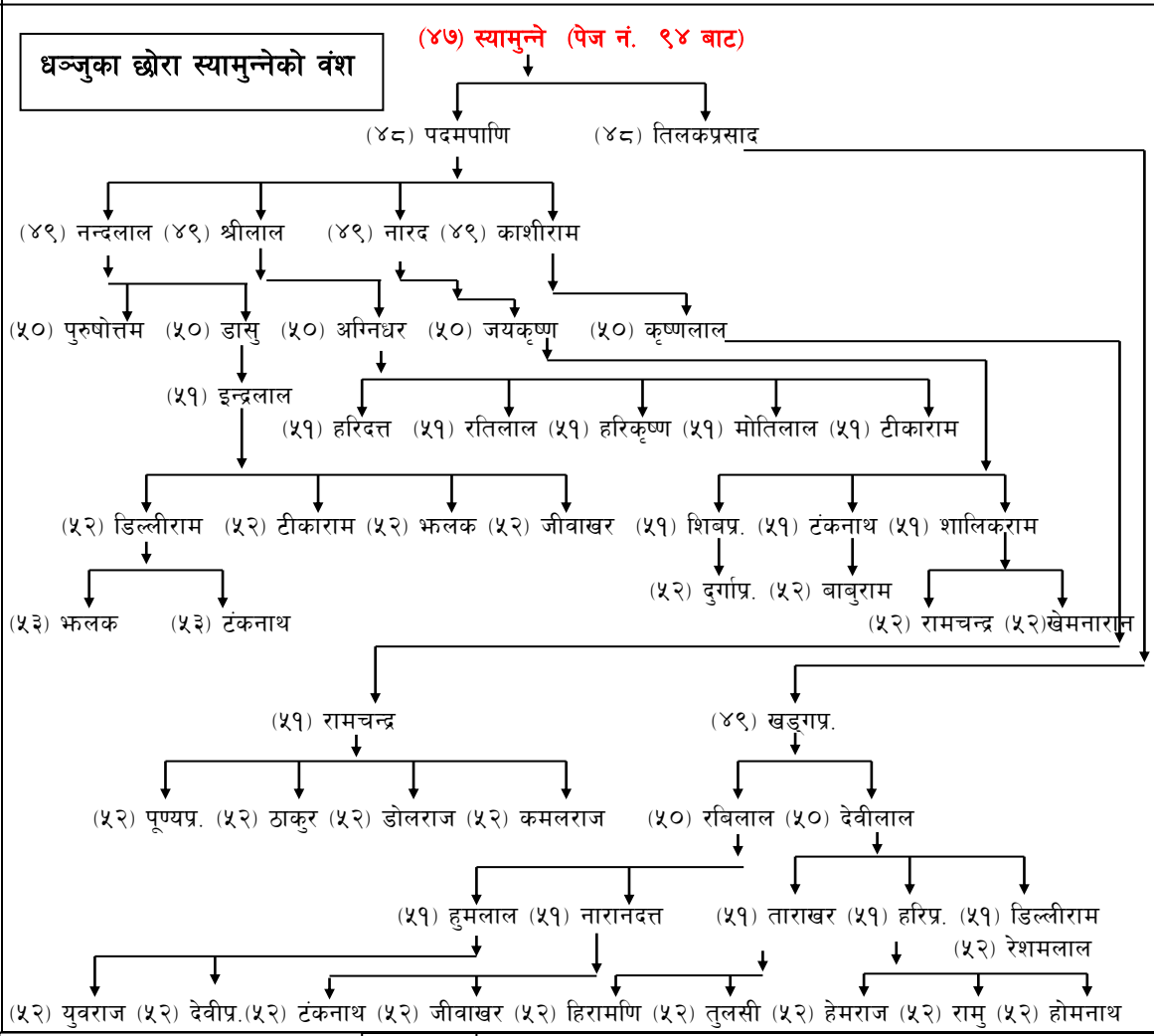
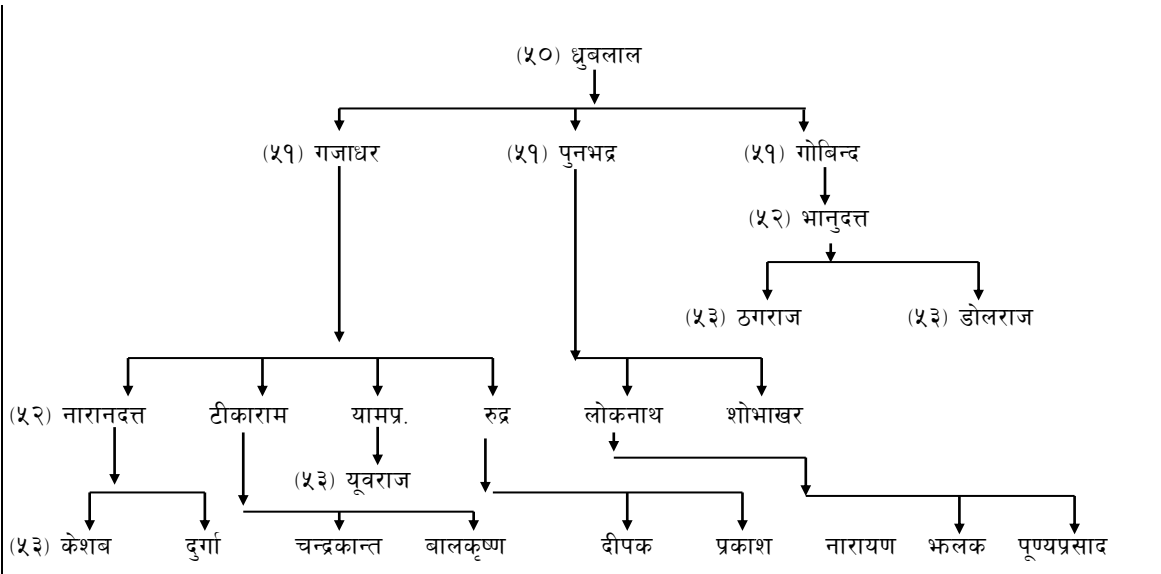

नाथुरामका छोरा बिरुको वंश

(४६) बिरु (पेज नं. ९४ बाट)
पौडेल वंशावली

हरिहरका छोरा ब्रह्मदेवको वंश

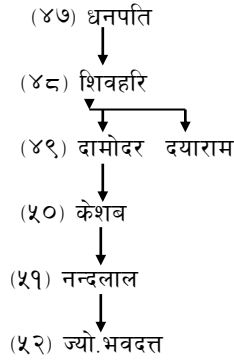

गुरुदत्तका छोरा बृहस्पतिको वंश

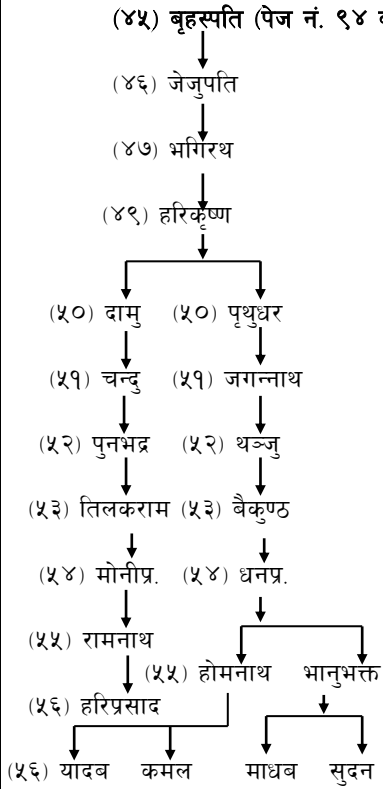

विसनका छोरा अगन्धरको वंश

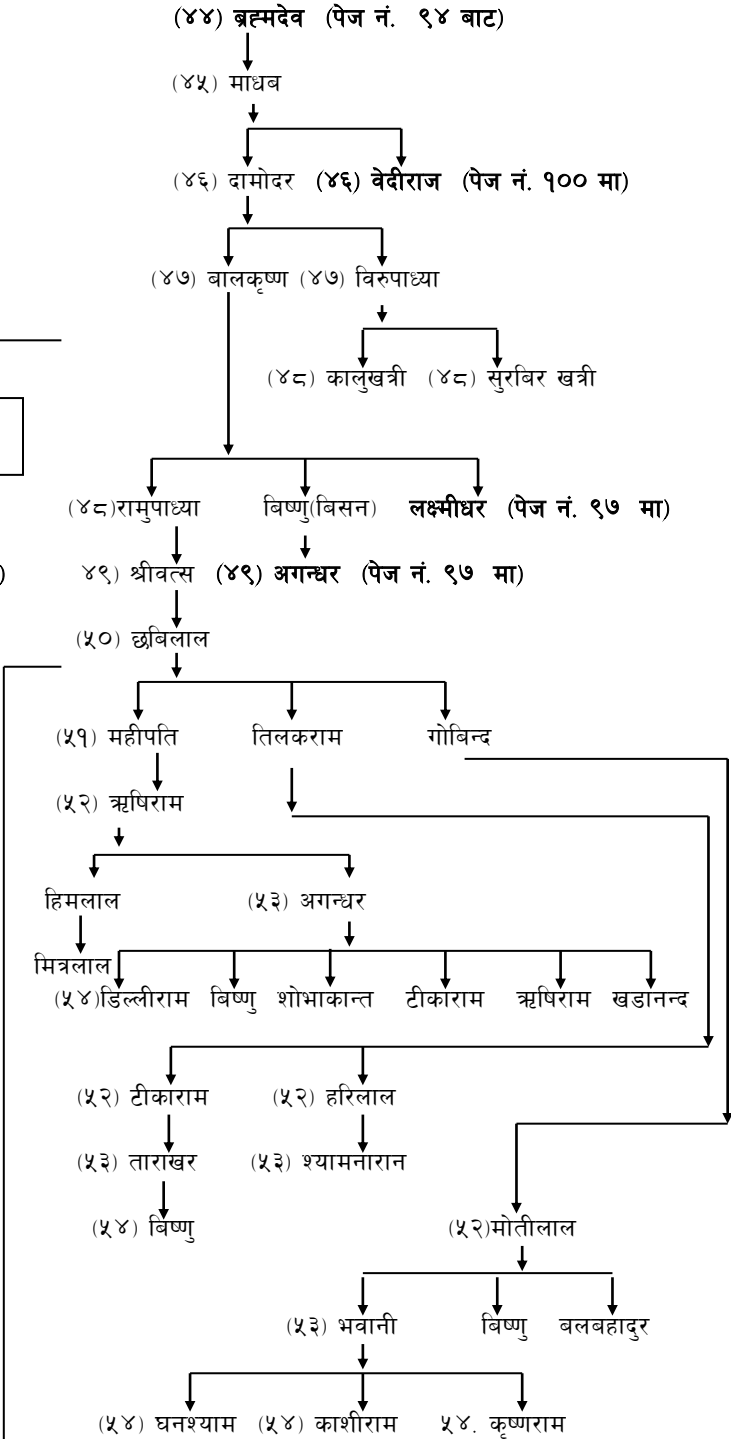

(४९) अगन्धर (पेज नं. ९६ बाट)

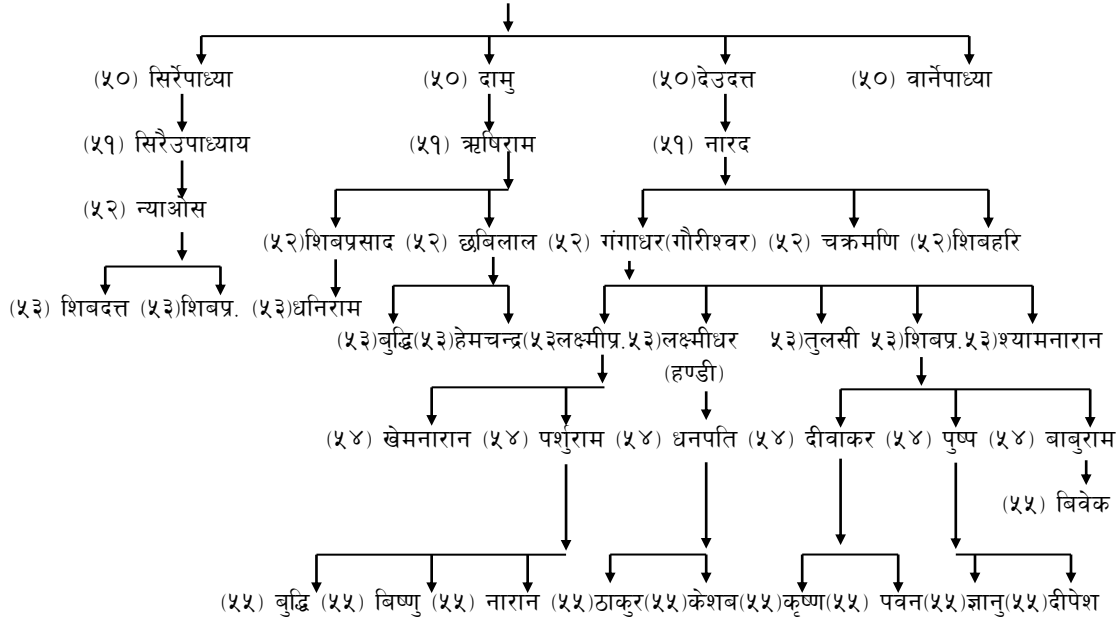

बालकृष्णका छोरा लक्ष्मीधरको वंश

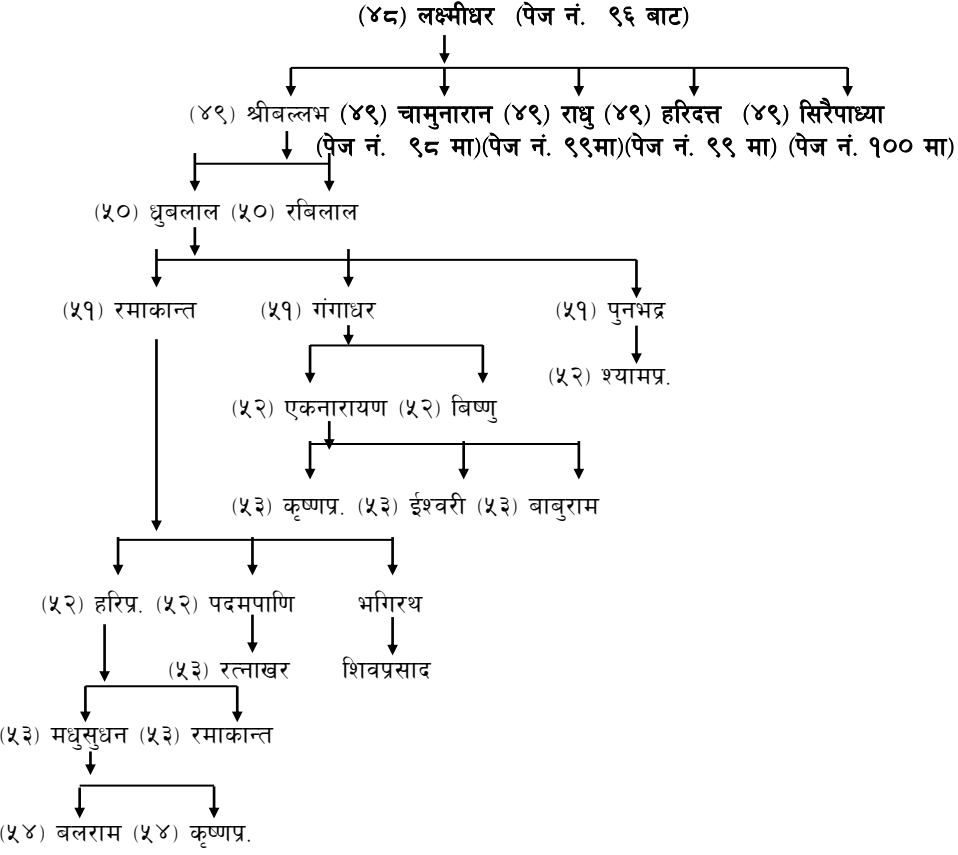

लक्ष्मीधरका छोरा चामुनारायणको वंश

(४९) चामुनारान (पेज नं. ९७ बाट)

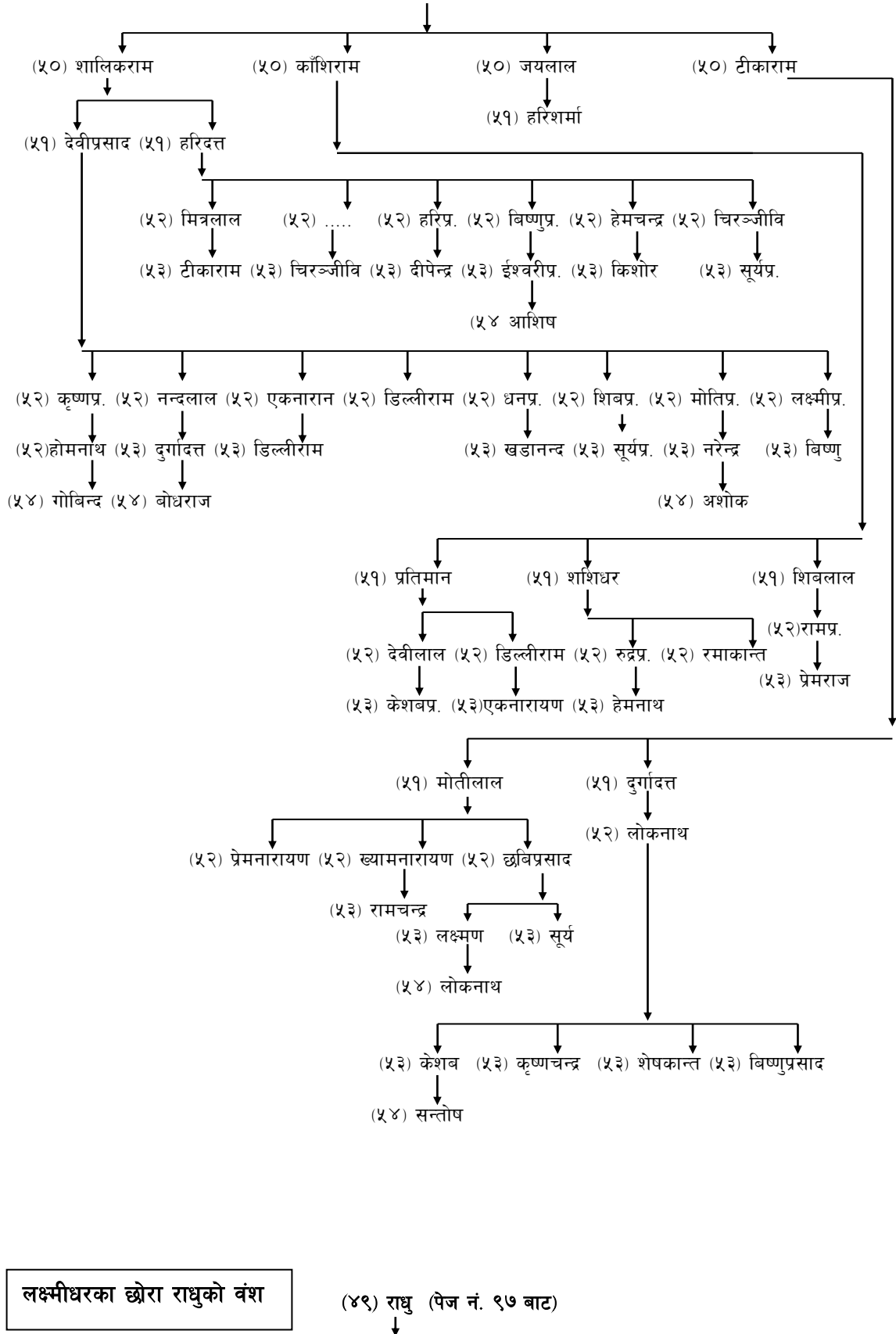

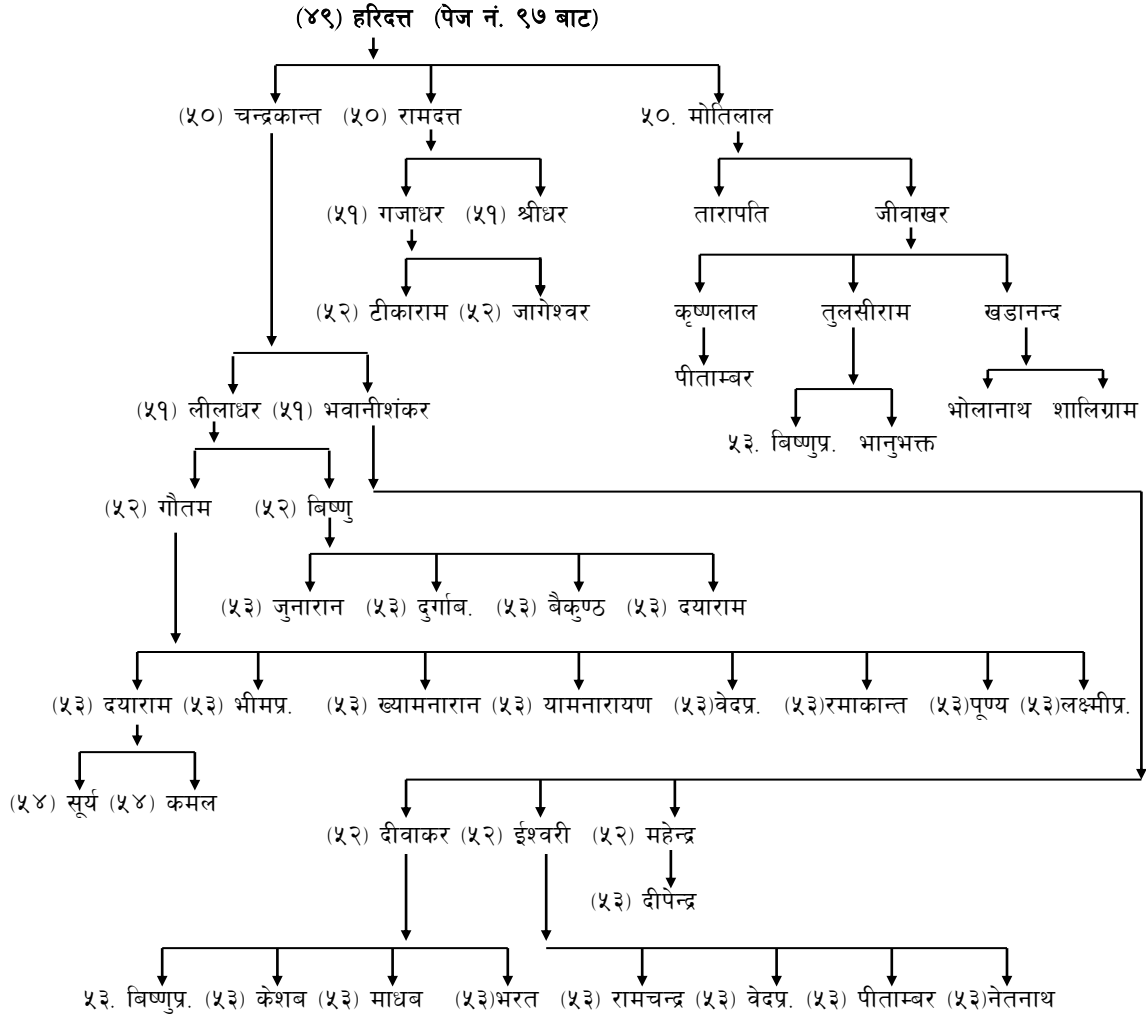
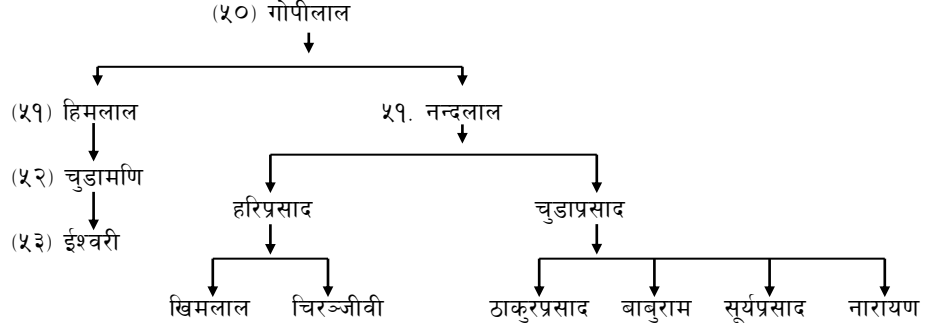

लक्ष्मीधरका छोरा सिरैको वंश

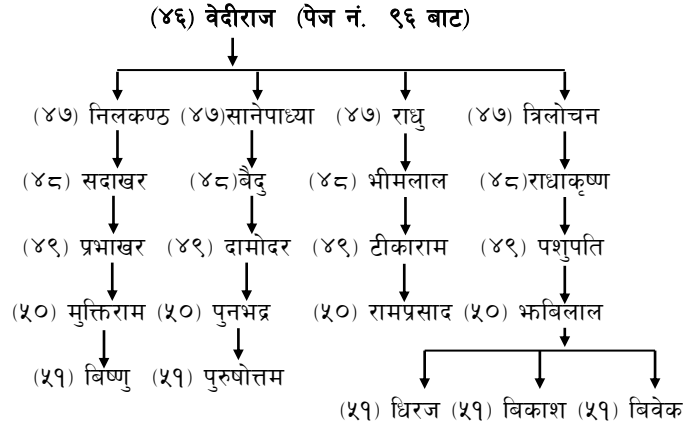
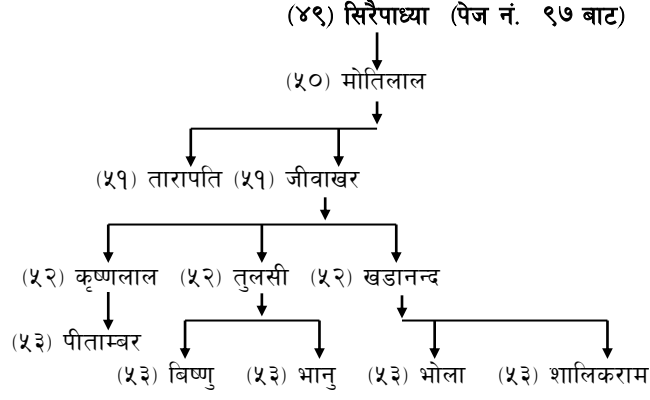

महावाणि राख्ने

ताराखरका नाति लछी प्रथमको वंश

(४१) लछी (लक्ष्मीप्रथम) (पेज नं. ६४ बाट)
४२. बालकृष्ण

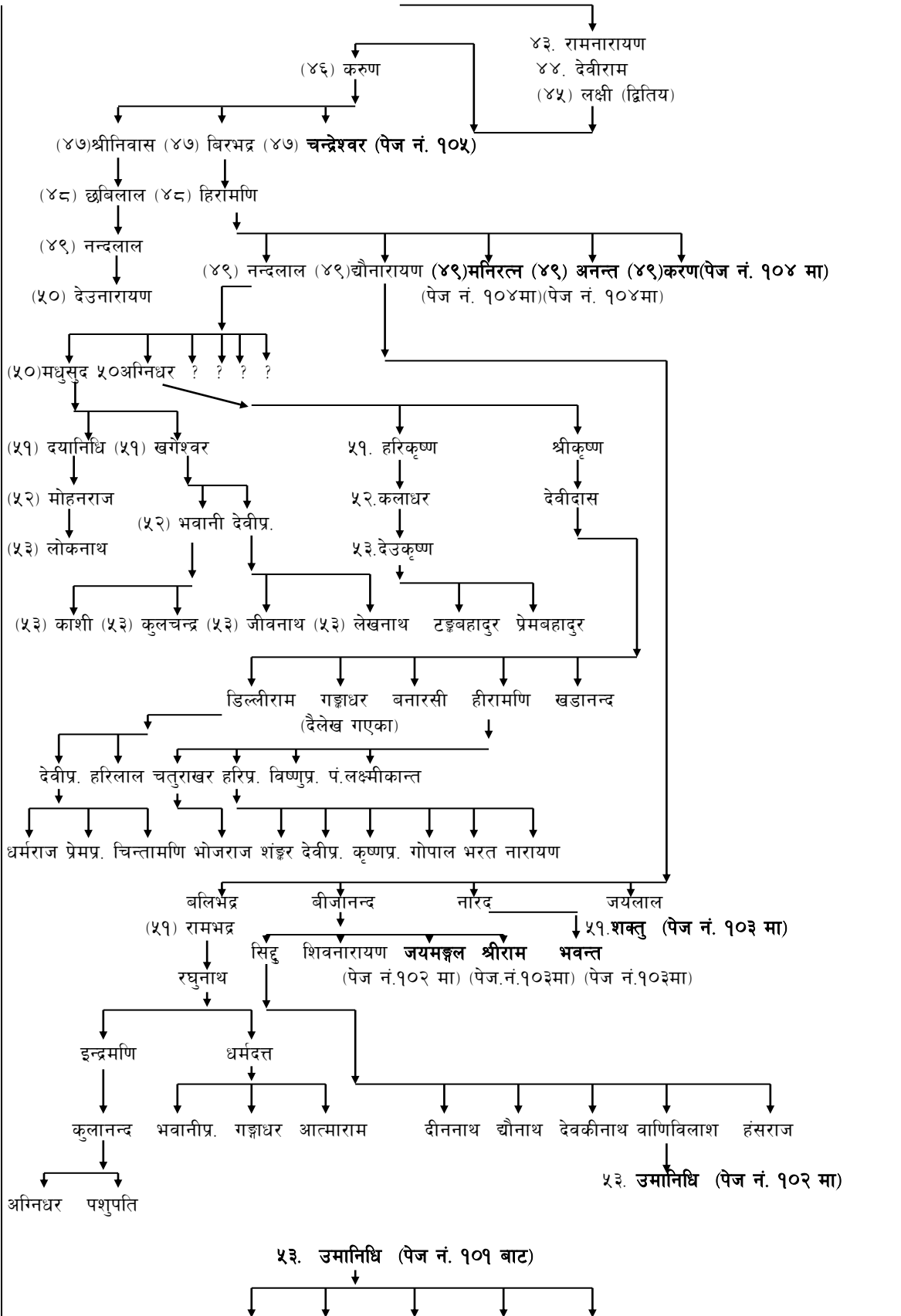

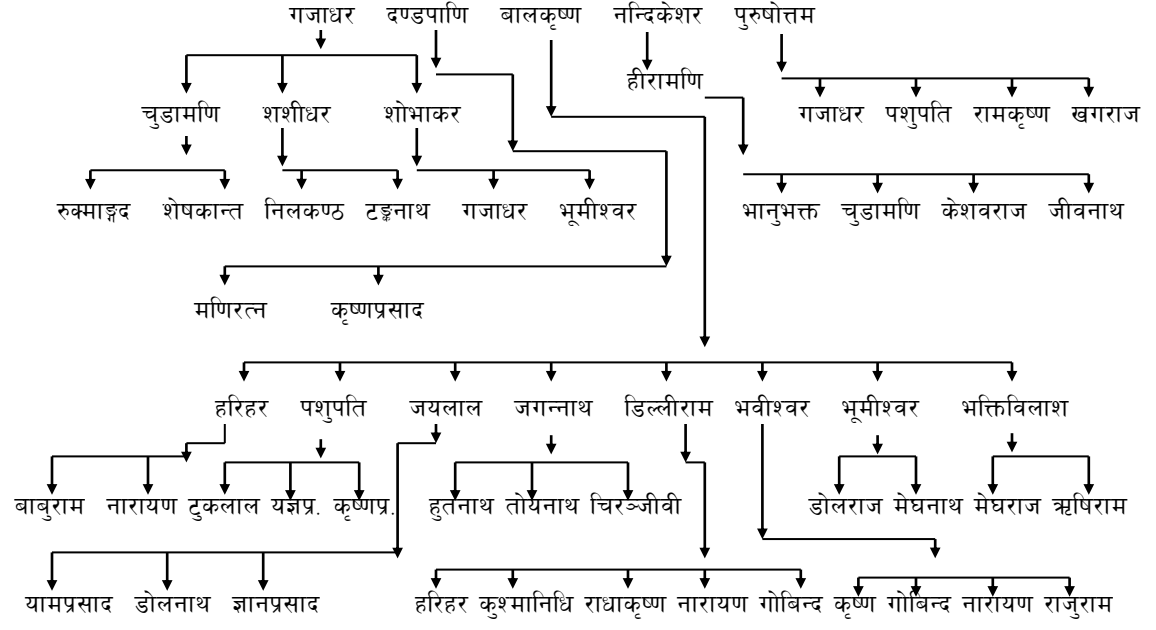

५१. जयमङ्गल (पेज नं. १०१ बाट)

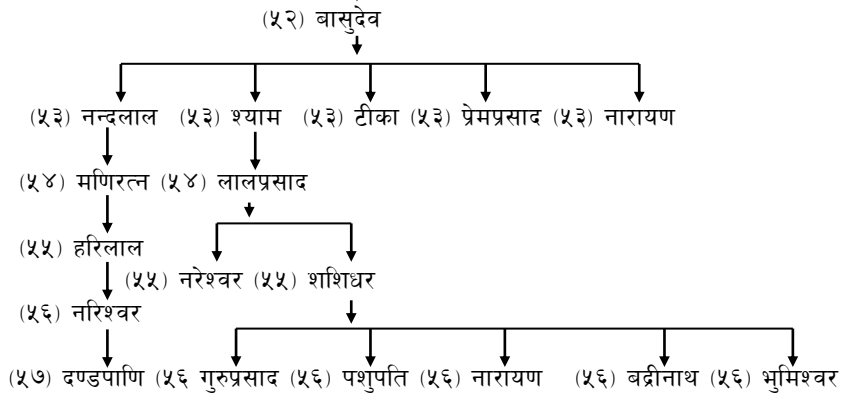

(५१) श्रीराम (पेज नं. १०१ मा)

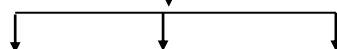

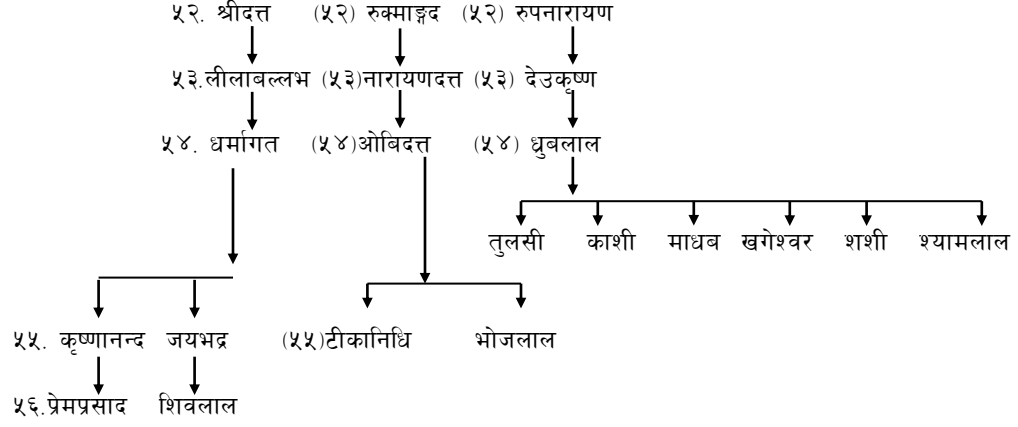

५९. भवन्त (पेज नं. १०१ बाट)

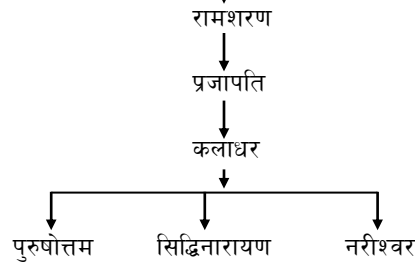

५९. शक्तु (पेज नं. १०१ बाट)

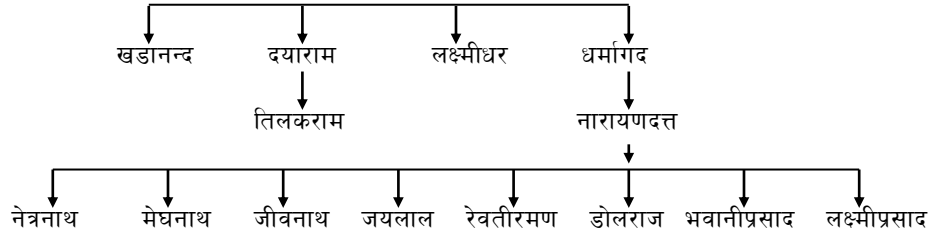

(४९)मनिरत्न (पेज नं. १०१ बाट)

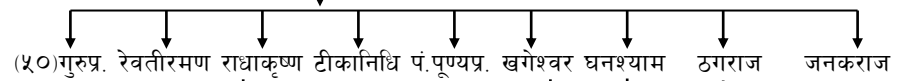

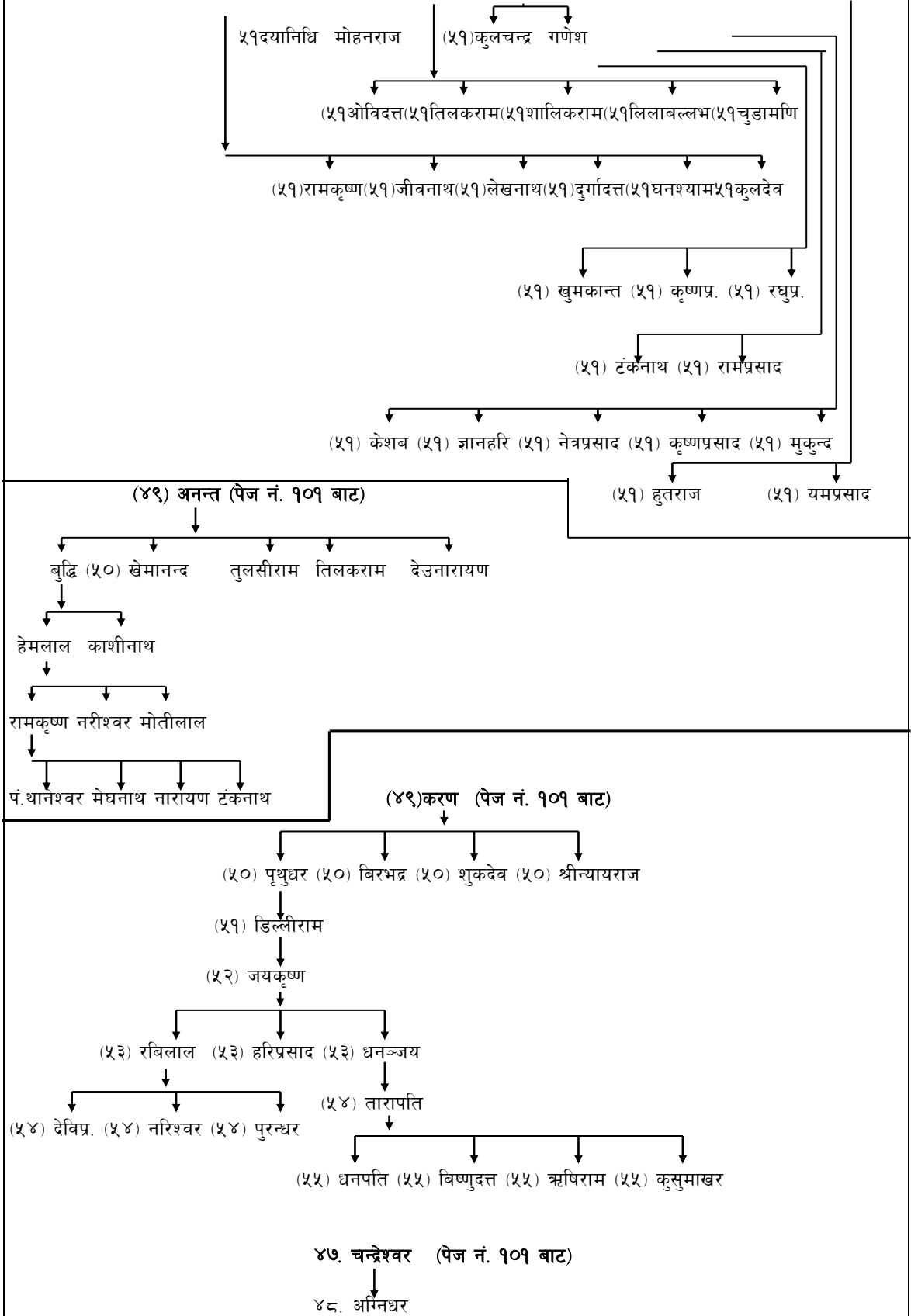

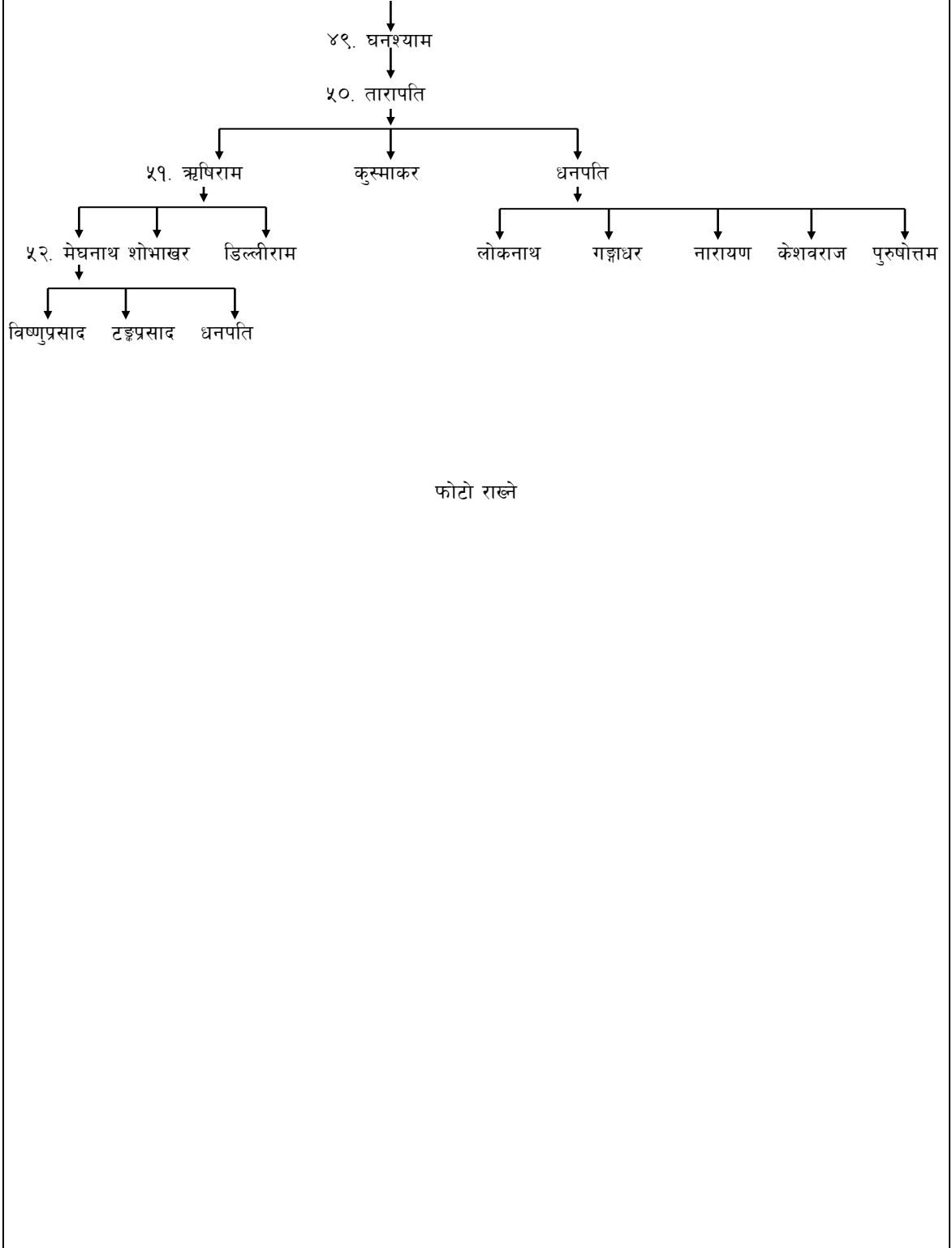

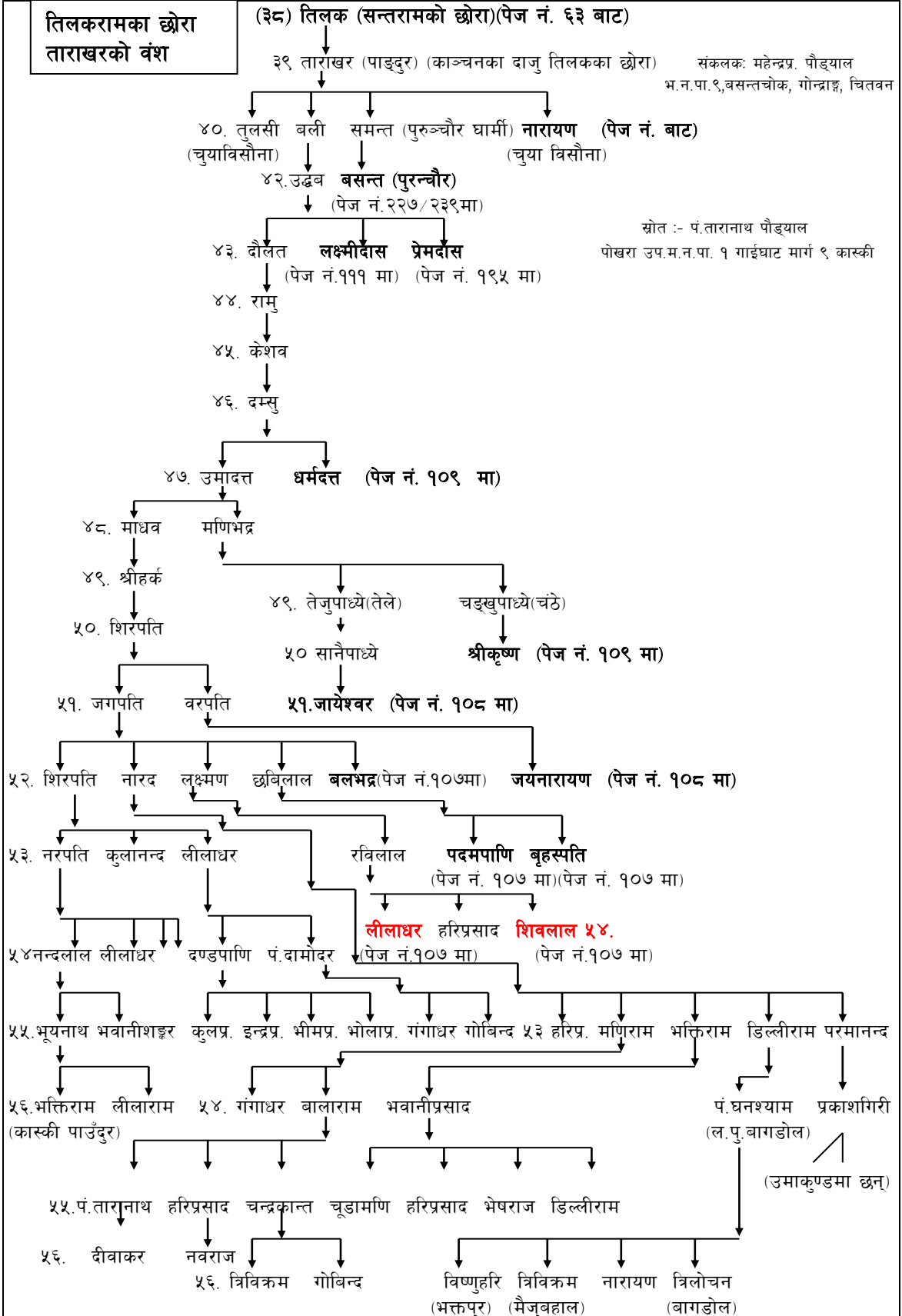

५४. लीलाधर (पेज नं. १०६ बाट)

५५. अगन्धर
५६. प्रेमराज

५४. शिवलाल (पेज नं. १०६ बाट)

गोविन्द कृष्णलाल टीकाराम पुण्यप्र.

५३. पदमपाणि (पेज नं. १०६ बाट)

बलभद्र चूडामणि देवीप्रसाद महेश्वर बासुदेव कलाधर
५५. गुरुदत्त
५५. कुलप्रसाद हरिप्र. डिल्लीराम तिलकराम बालाराम गोपाल इन्द्रप्र. यामप्र.
५५. गोपाल केशव राजु गुरु पीताम्बर बालाराम हरिप्रसाद अगन्धर

५३. बृहस्पति (पेज नं. १०६ बाट)

५४. नारद धनपति
५५. धनपति तेजप्र. जयप्र. ५५. लेखनाथ कुसुम त्रिलोचन चन्द्रकान्त प्रेमप्रसाद तुलारम

५२. बलभद्र (पेज नं. १०६ बाट)

५३. खिमलाल नन्दलाल रबिलाल धनञ्जय लक्ष्मण
५४. पूर्णाखर पदमपाणि नारद टेकवहादुर
५५. हरिप्र. रामजी इन्द्रप्रसाद ठाकुरप्र. ५५. गुरुप्रसाद परशुराम वेलवहादुर डिलवहादुर इन्द्रवहादुर
५४. बलवहादुर भक्तवहादुर गङ्गाधर भक्तिराम
५५. हीरावहादुर नन्दवहादुर घनश्याम हरिवहादुर

५२. जयनारायण (पेज नं. १०६ बाट)

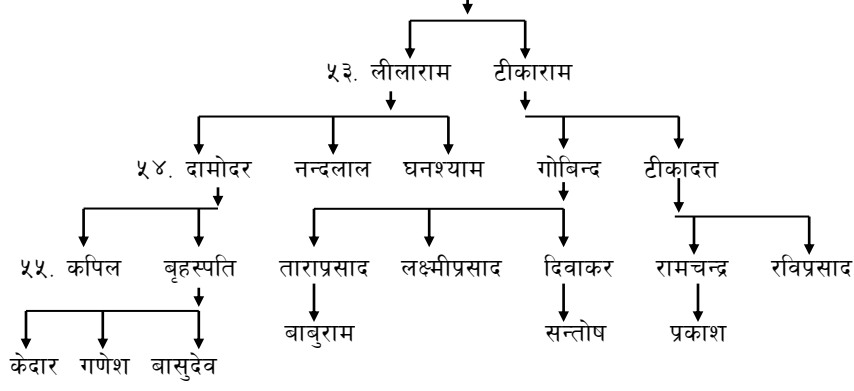

५१. जायेश्वर (पेज नं. १०६ बाट)

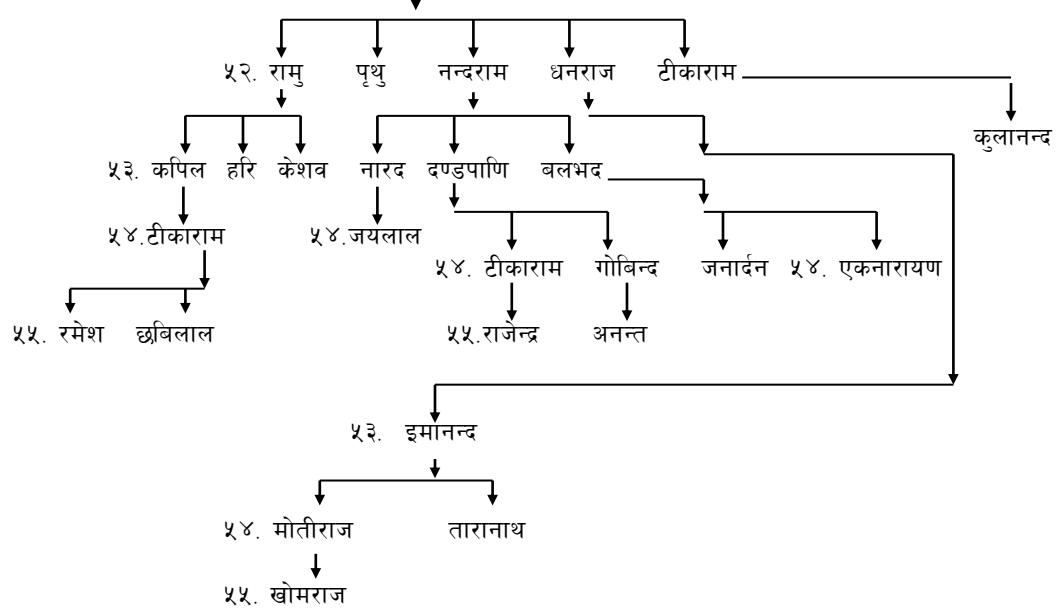

फोटो राख्ने

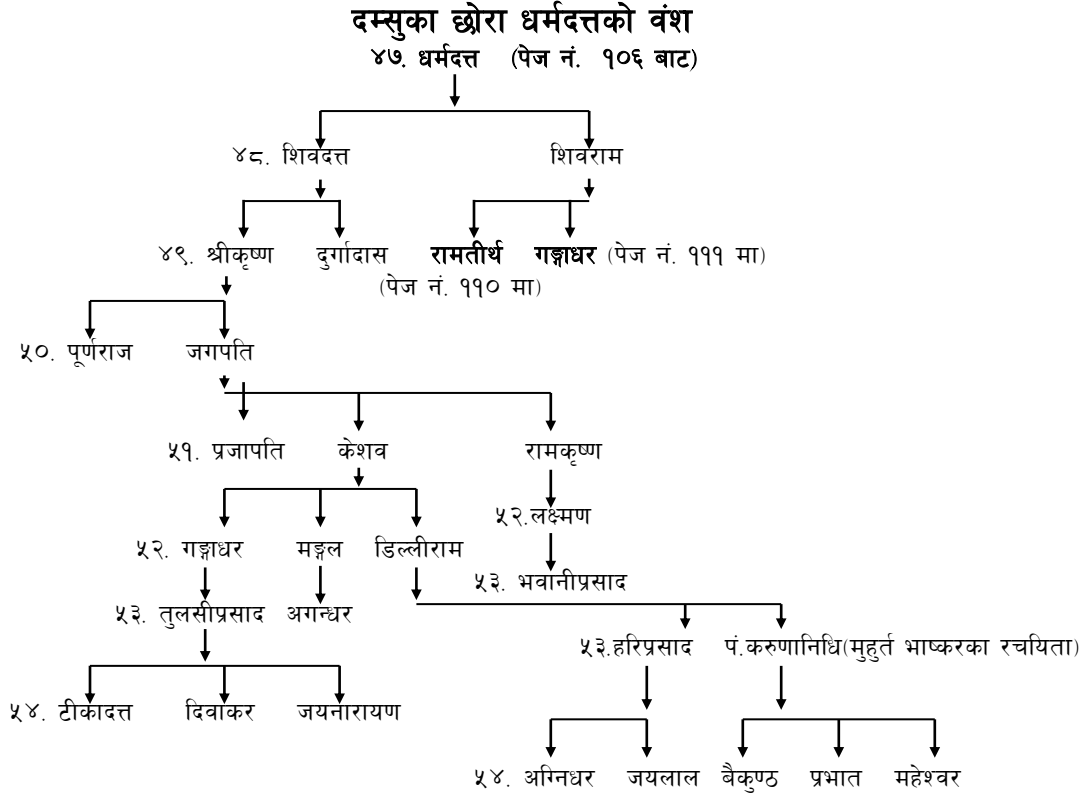
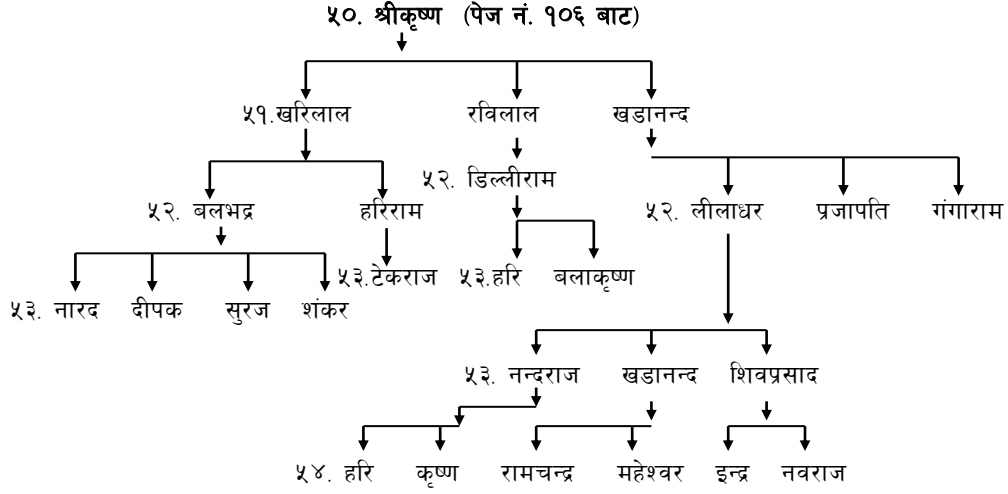

शिवरामका छोरा रामतीर्थको वंश

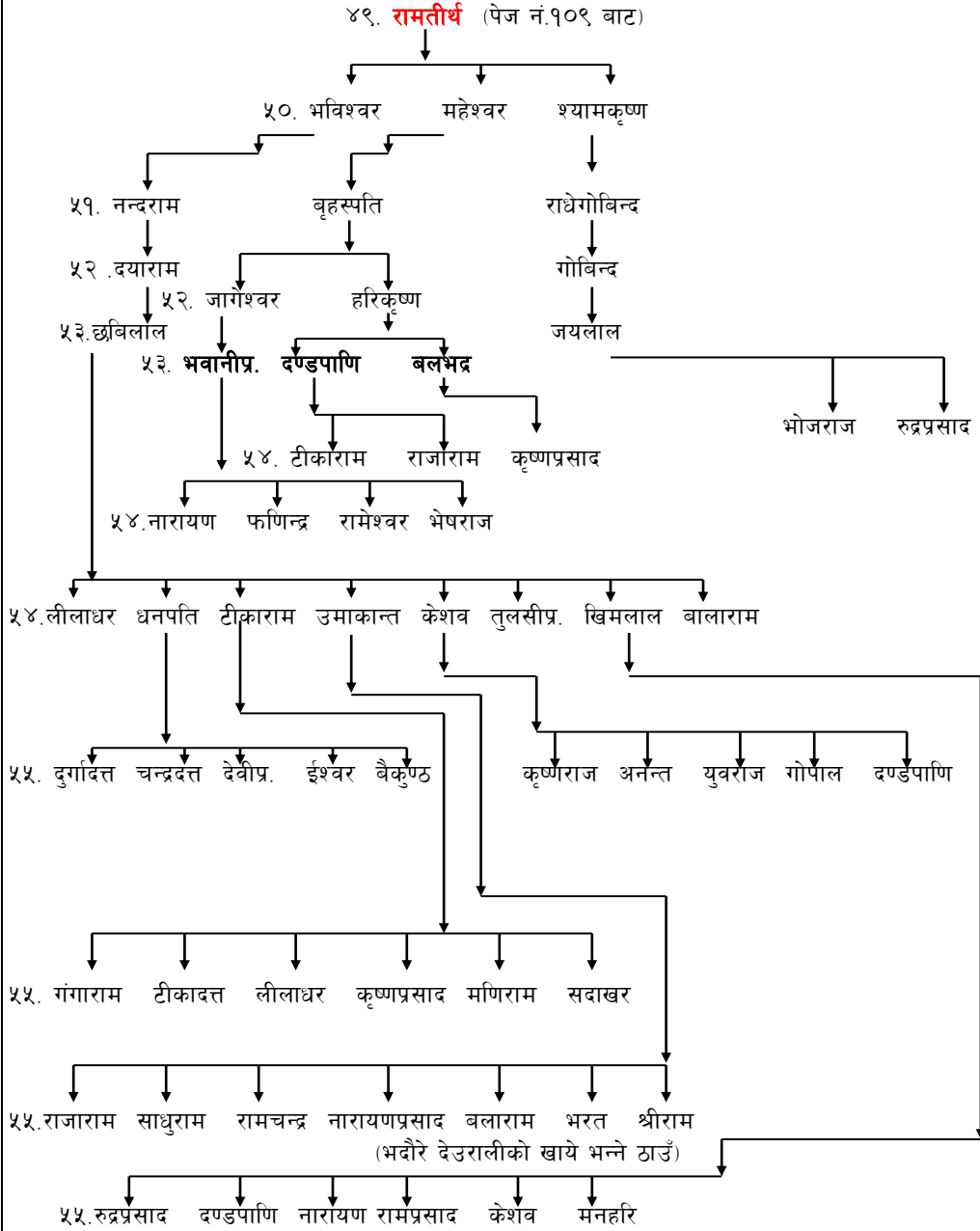

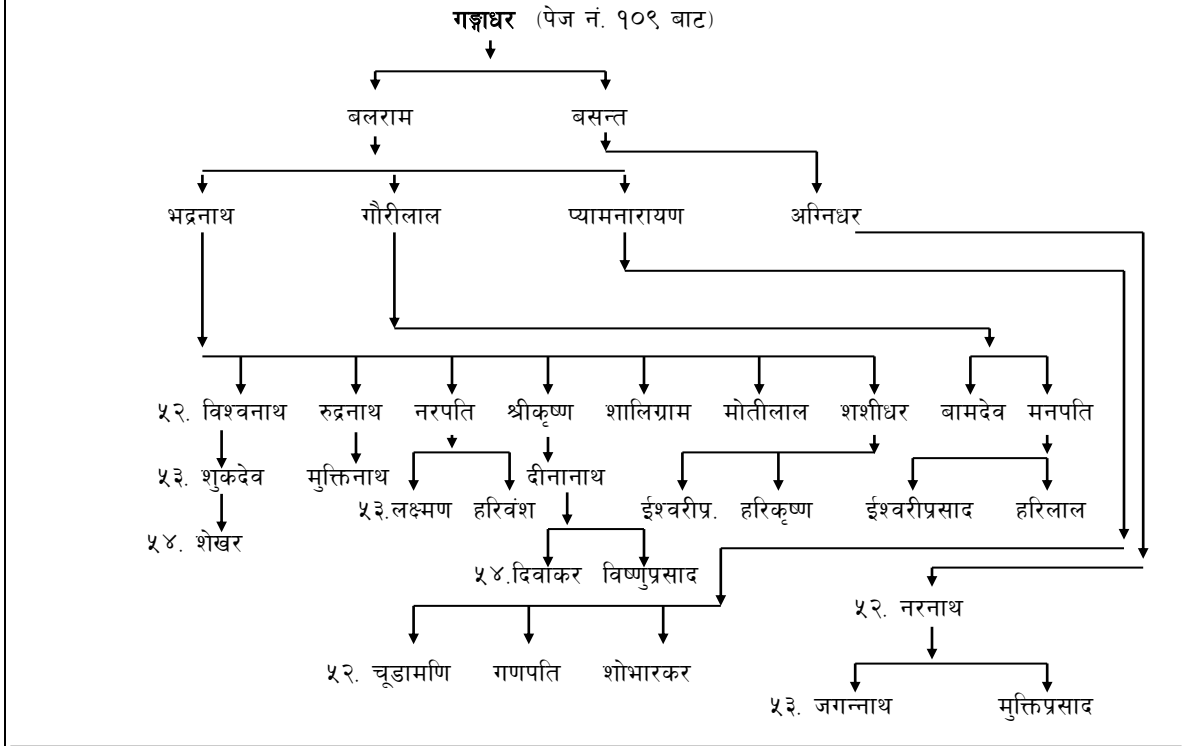

(काभ्रेपलाञ्चोक स्थित कानपुर विर्ता)

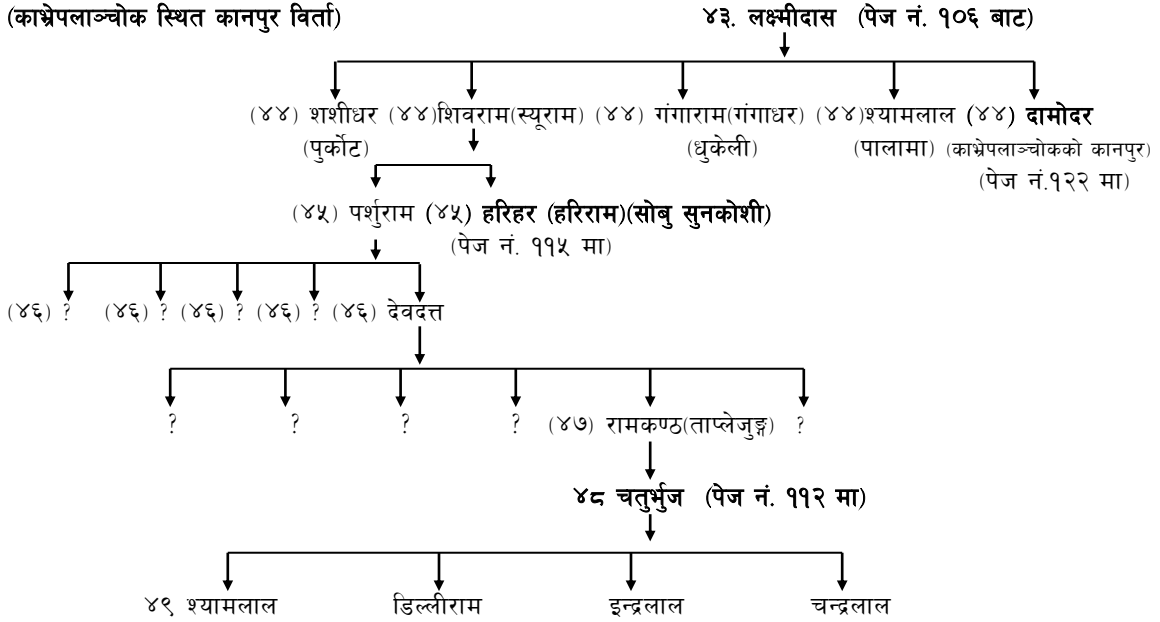

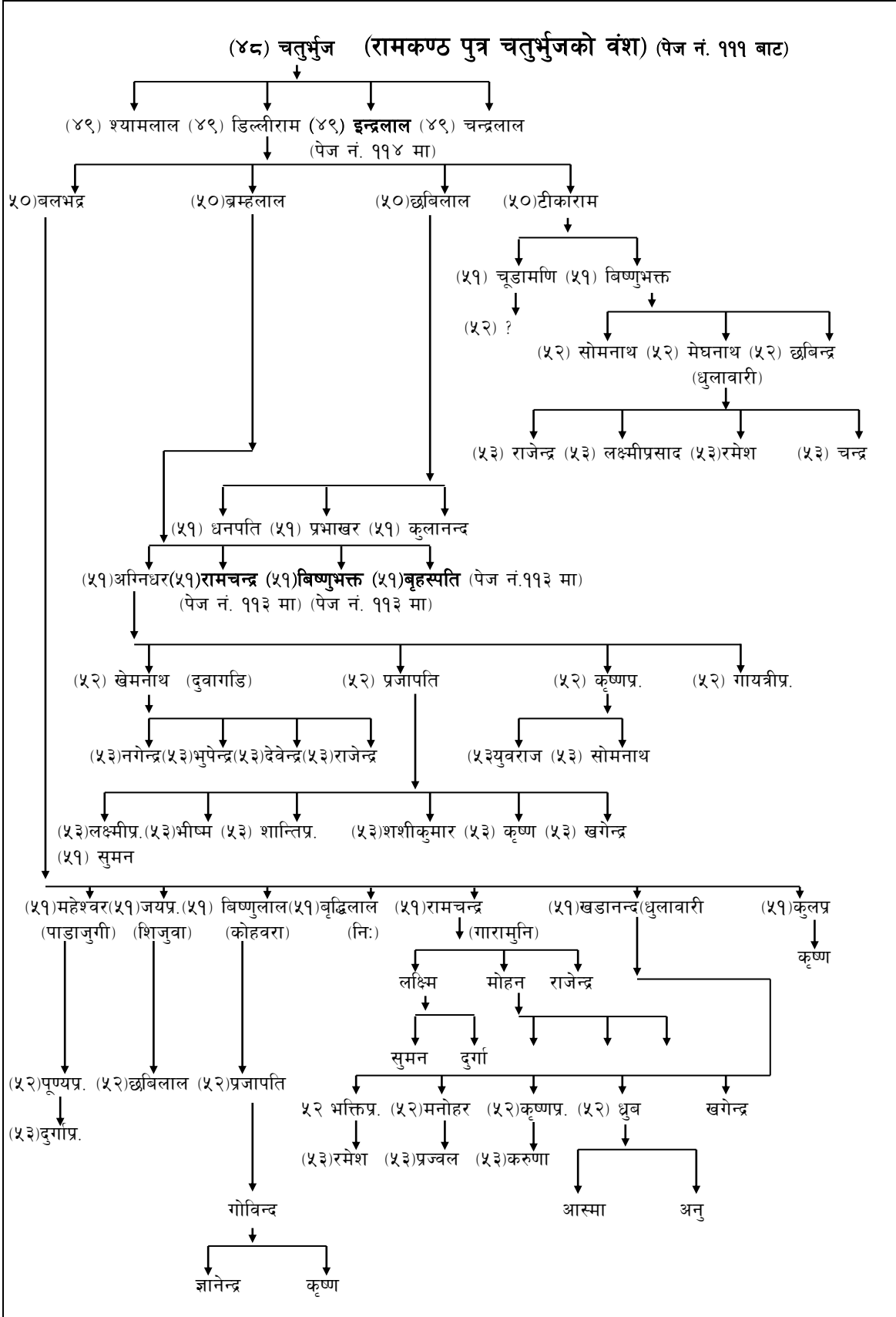

ब्रह्मलालका छोरा रामचन्द्र , बिष्णुभक्त र बृहस्पतिको वंश

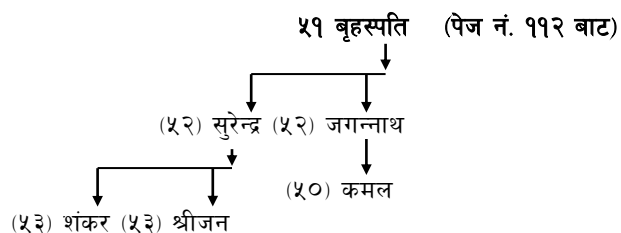
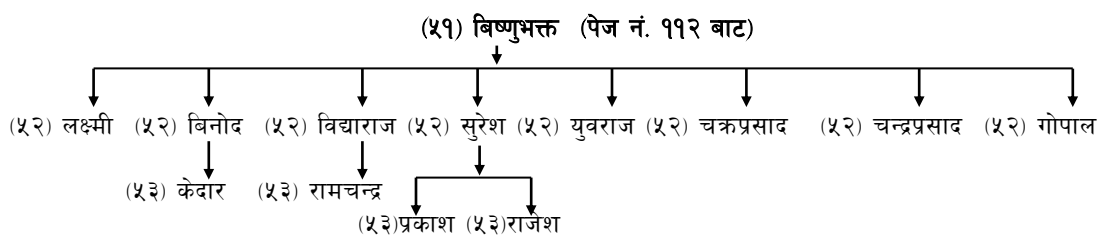
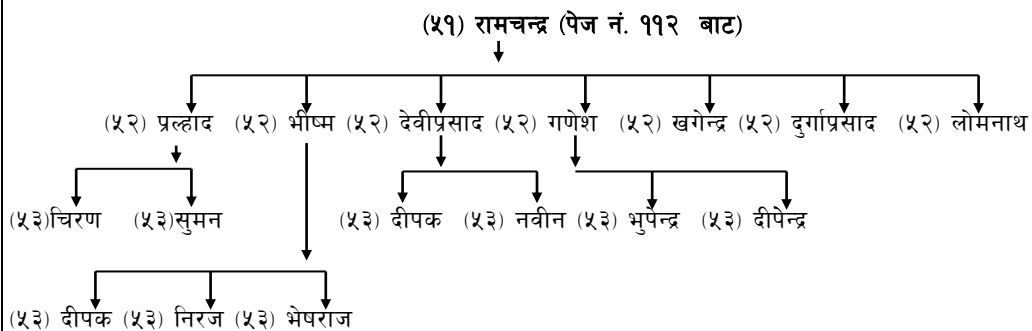

कानपुरका लक्ष्मिदाशकानाति हरिहरको वंश

(४५) हरिहर(सोबु सुनकोशी) (पेज नं. १११ बाट)

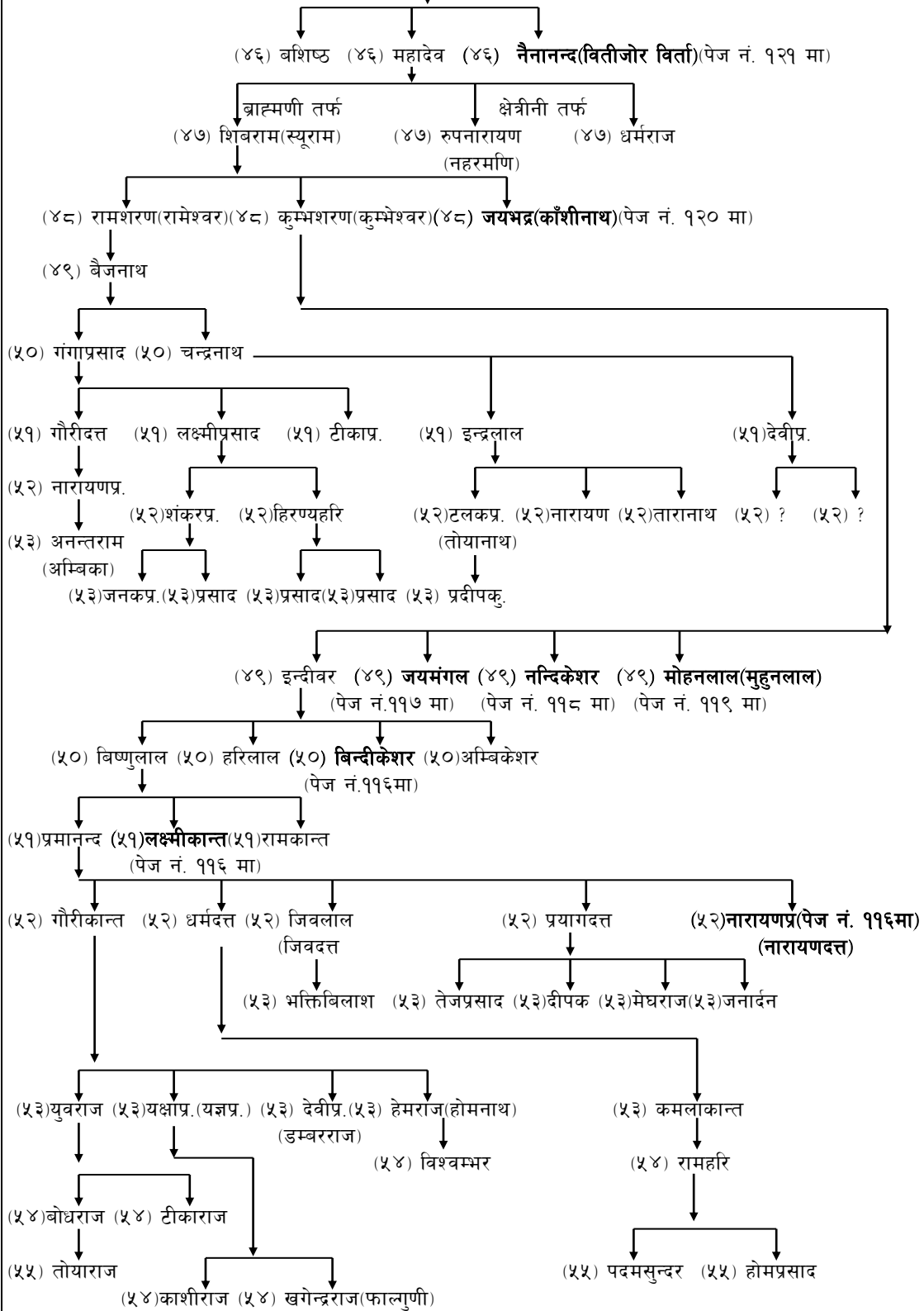

प्रमानन्दका छोरा नारायणप्रसादको वंश
(५२)नारायणप्रसाद (नारायणदत्त)(पेज नं. ११५ बाट)

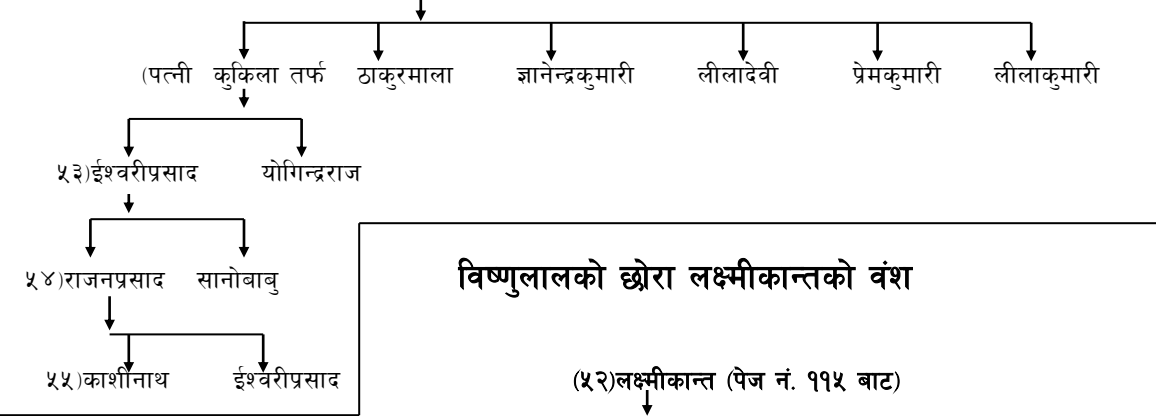

विष्णुलालको छोरा लक्ष्मीकान्तको वंश

(५२)लक्ष्मीकान्त (पेज नं. ११५ बाट)

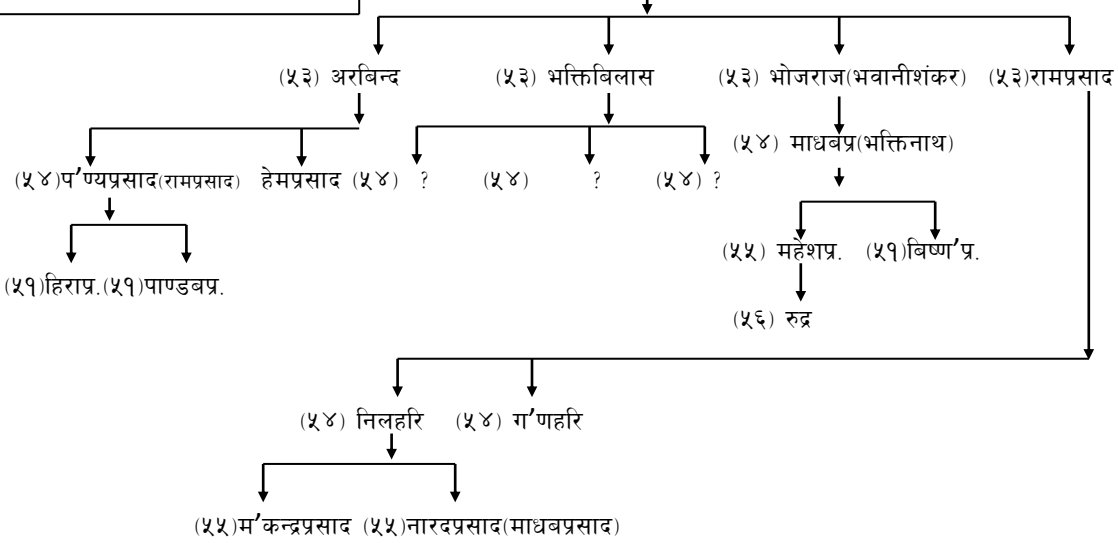

इन्दीवरको छोरा विन्दीकेशरको वंश

(५०) बिन्दीकेशर (पेज नं. ११५ बाट)

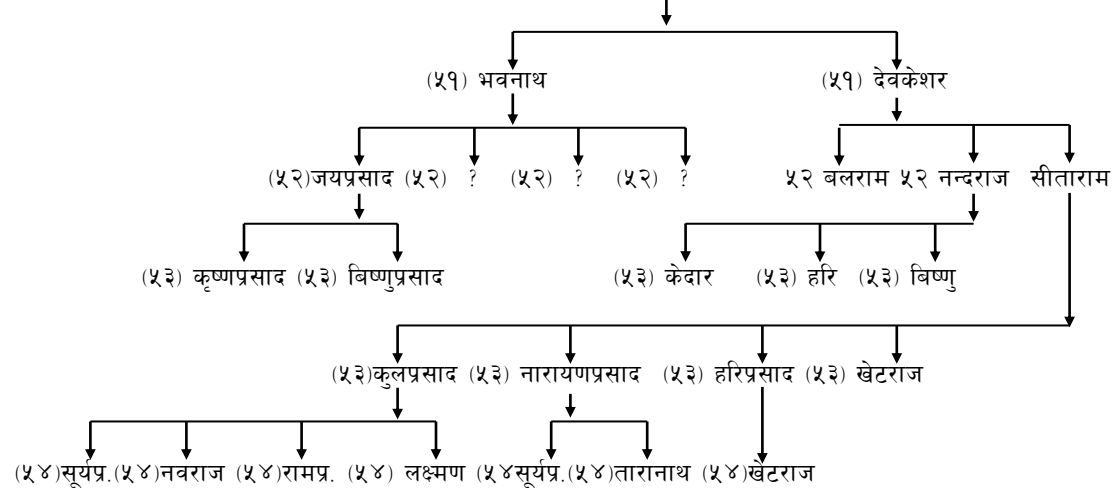

कुम्भशरणको छोरा जयमंगलको वंश
(४९) जयमंगल (पेज नं. ११५ बाट)

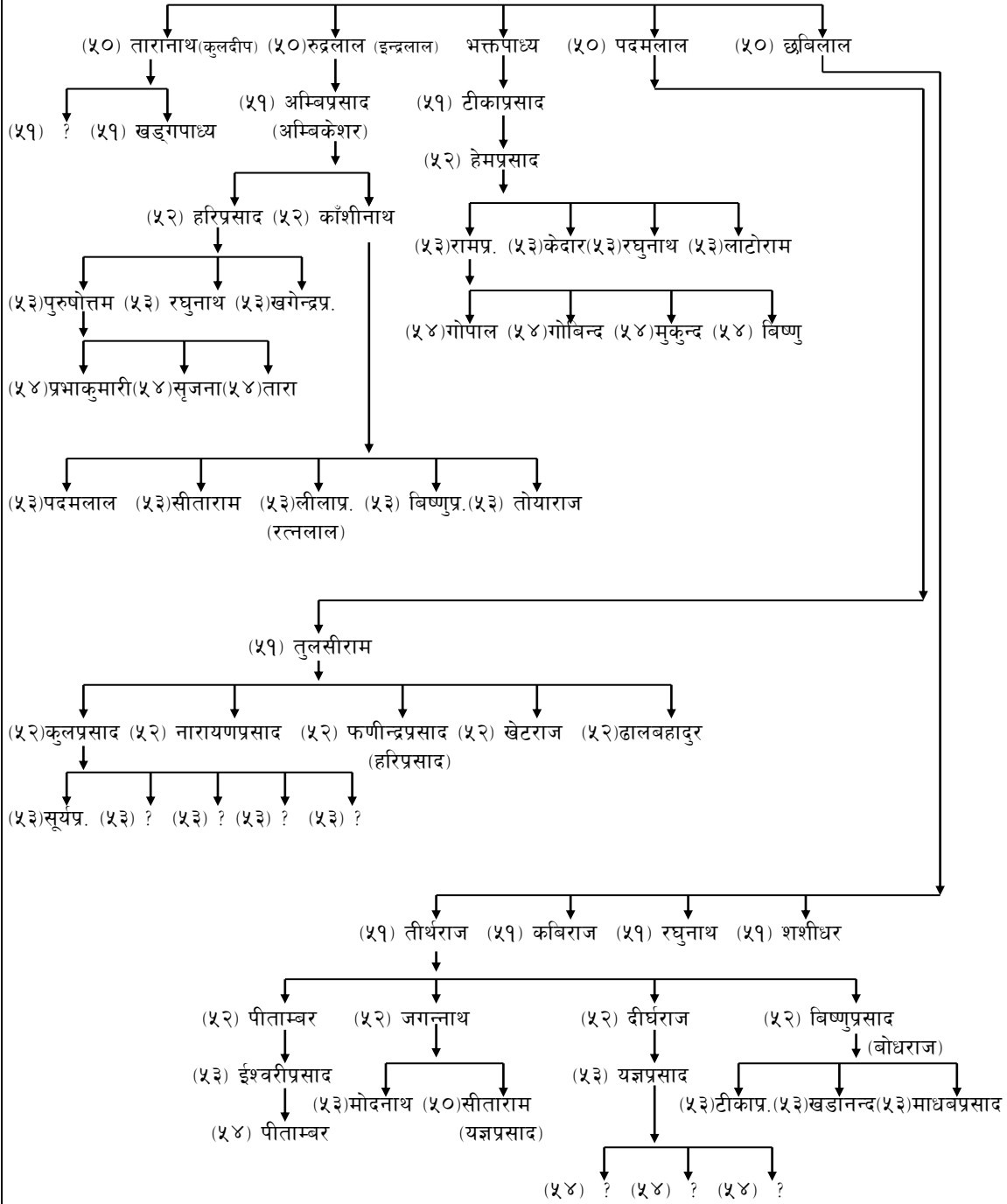

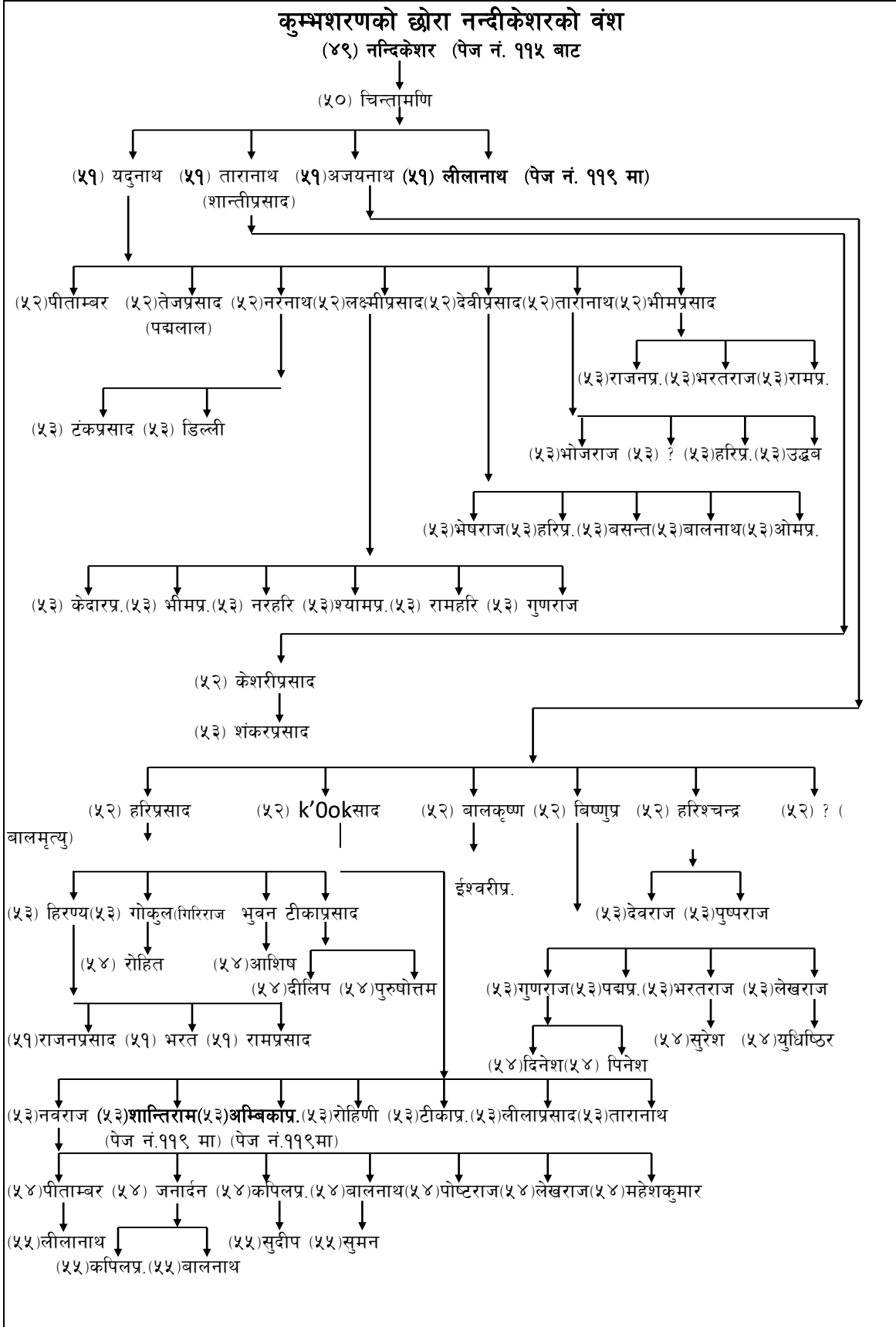

शिवरामका कान्छा छोरा जयभद्रको वंश

(४८) जयभद्र(काशीनाथ) (पेज नं. ११५ बाट)

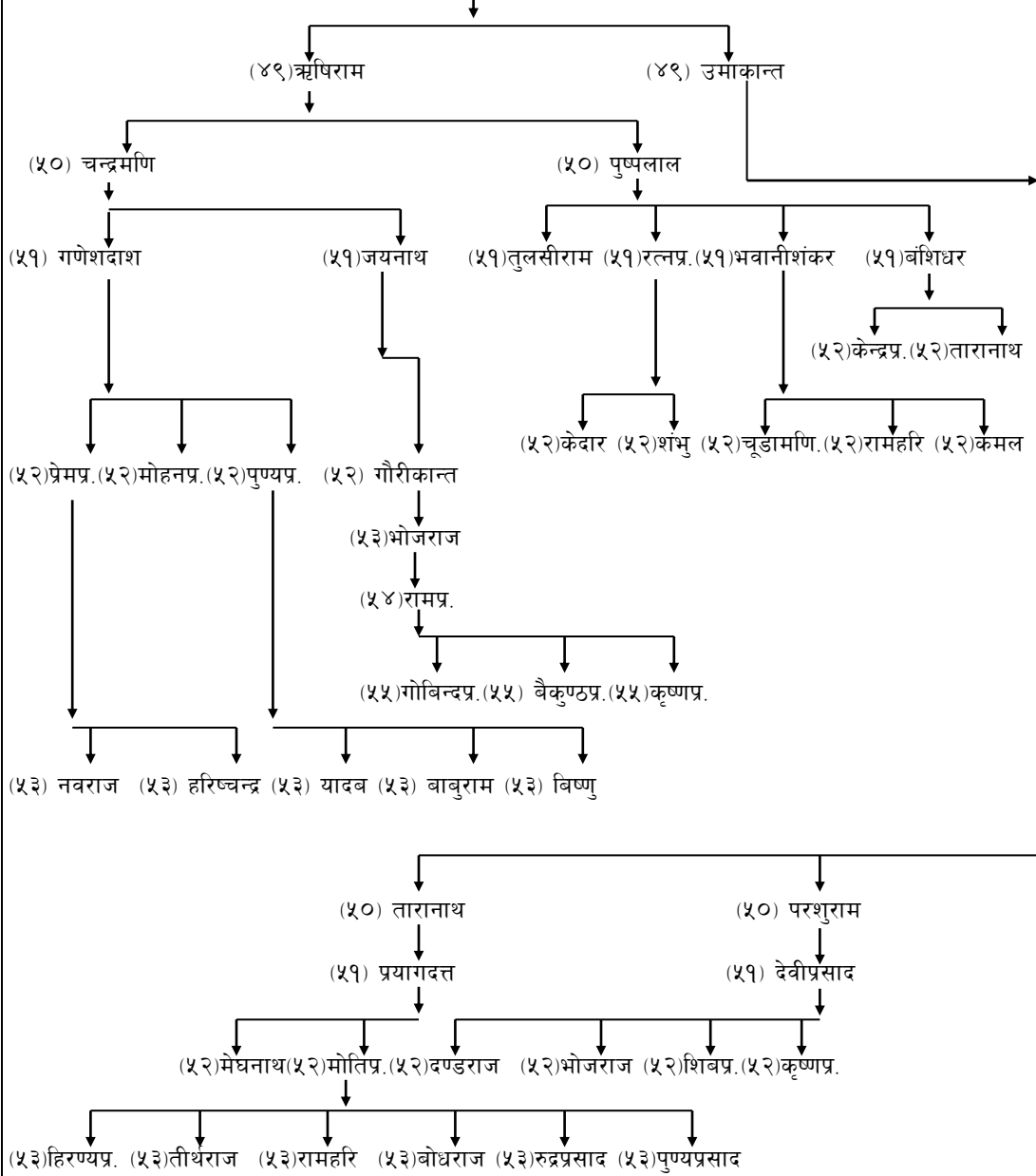

हरिहरका कान्छा छोरा नैानन्दको वंश

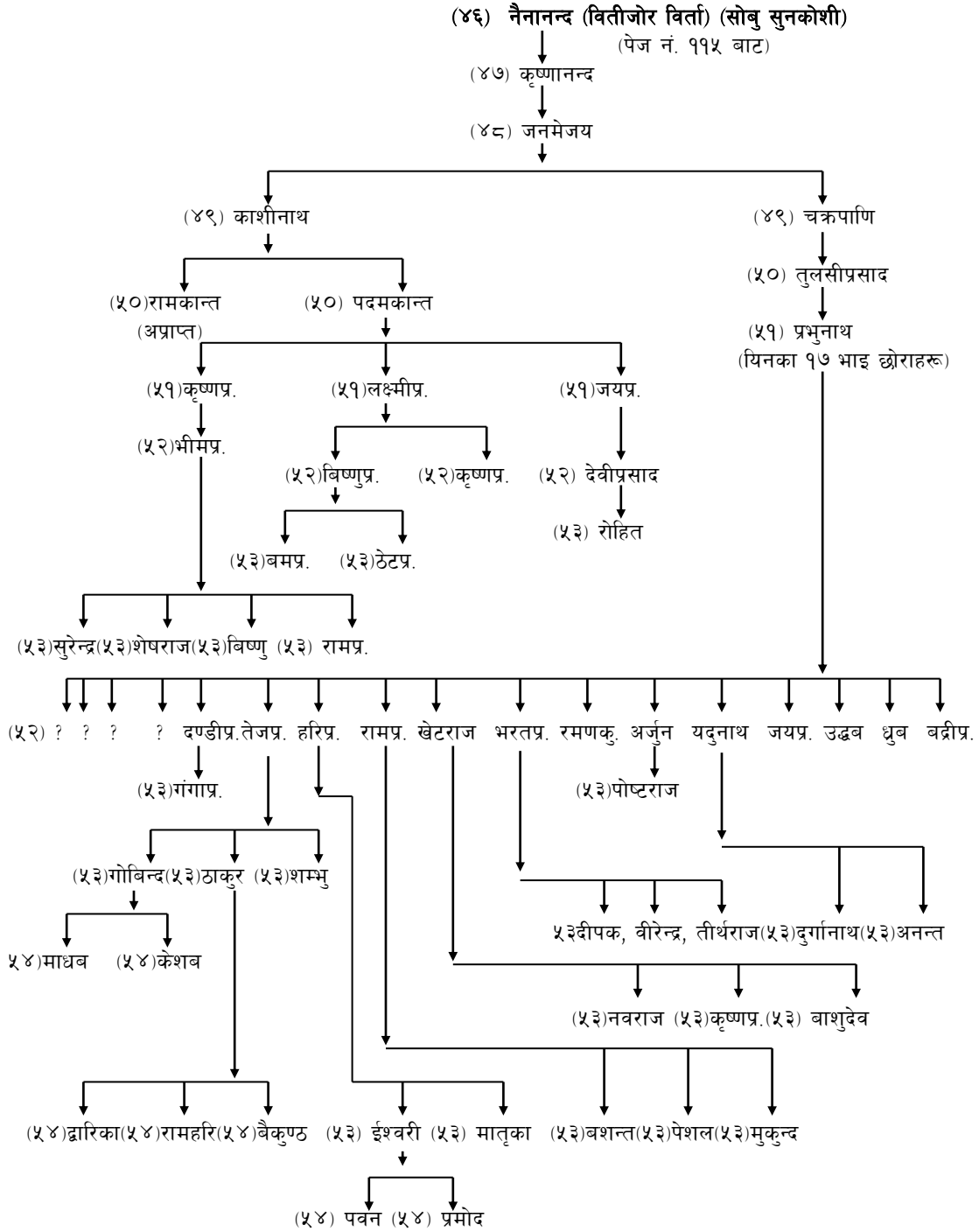

धर्माखरका वंशज लक्ष्मीदासका कान्छा छोरा दामोदरको वंश

(४४) दामोदर (दामु)(पेज नं. १११ बाट)

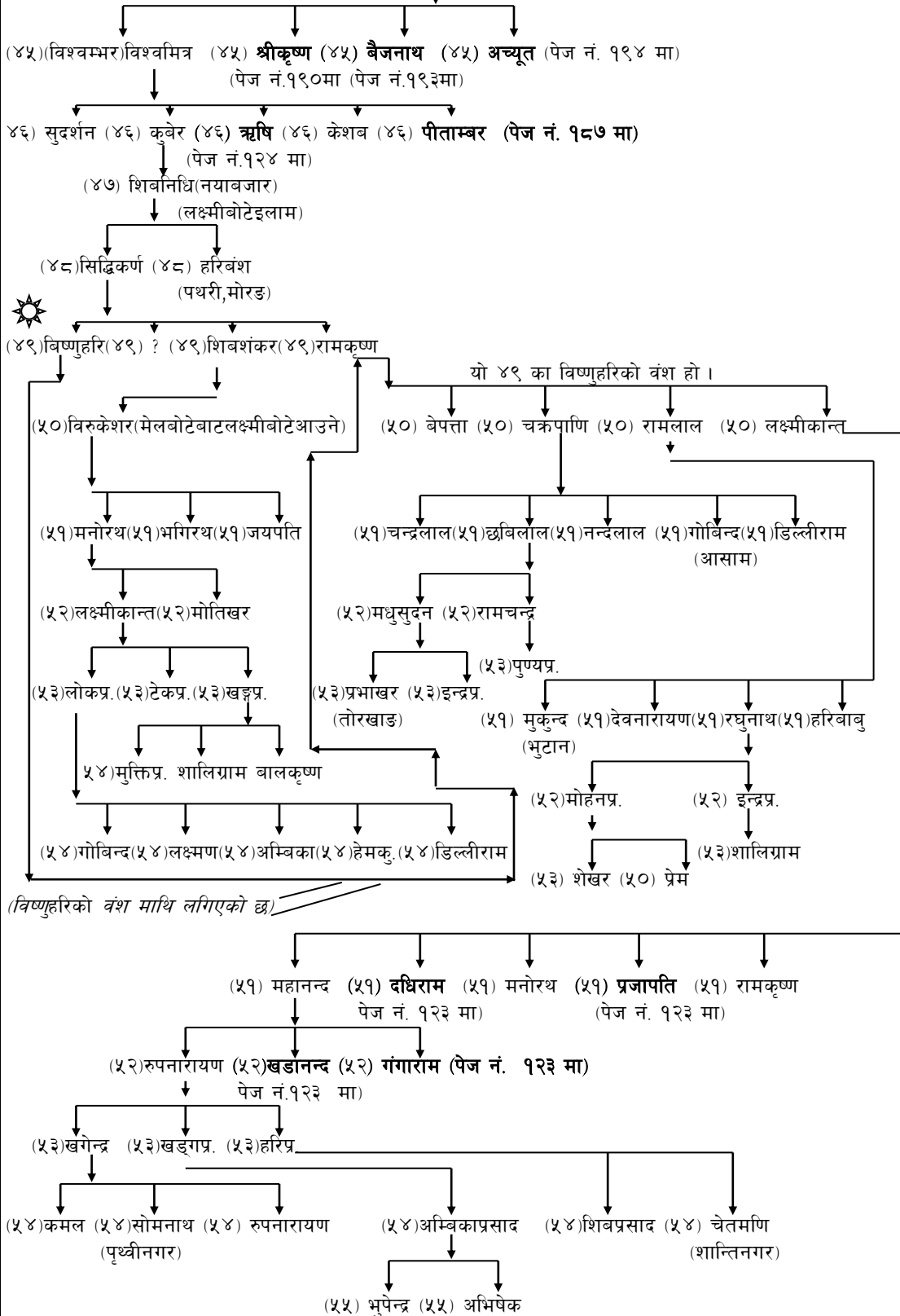

लक्ष्मीकान्तका नाती खडानन्द र गंगारामको वंश

(५२)खडानन्द (पेज नं. १२२ बाट)

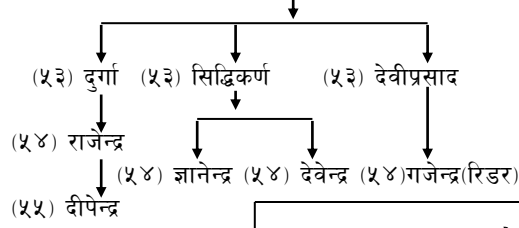

(५२) गंगाराम (पेज नं.१२२ बाट)

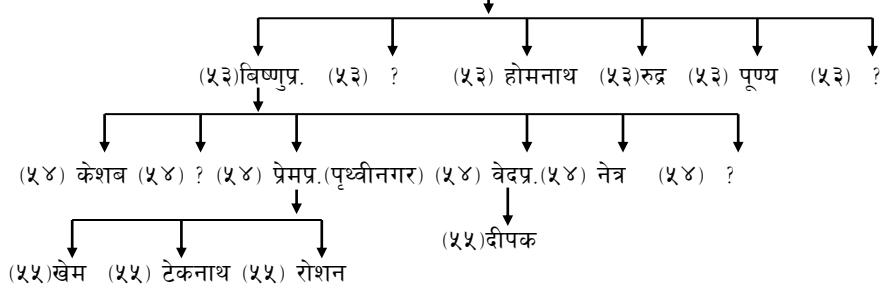

(लक्ष्मीकान्तका छोरा
दधिरामको वंश)

(५१) दधिराम (पेज नं. १२२ बाट)

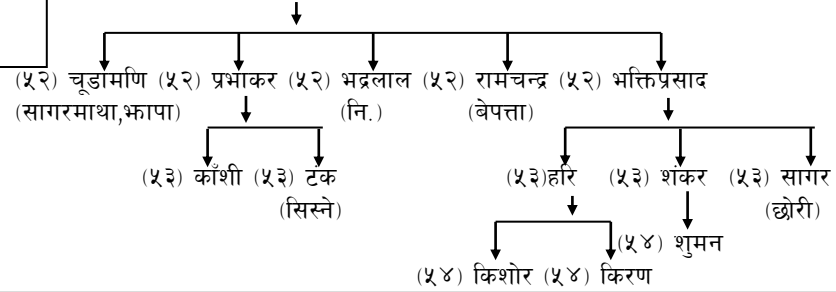

(लक्ष्मीकान्तका छोरा
प्रजापतिको वंश)

(५१) प्रजापति(पेज नं. १२२ बाट)

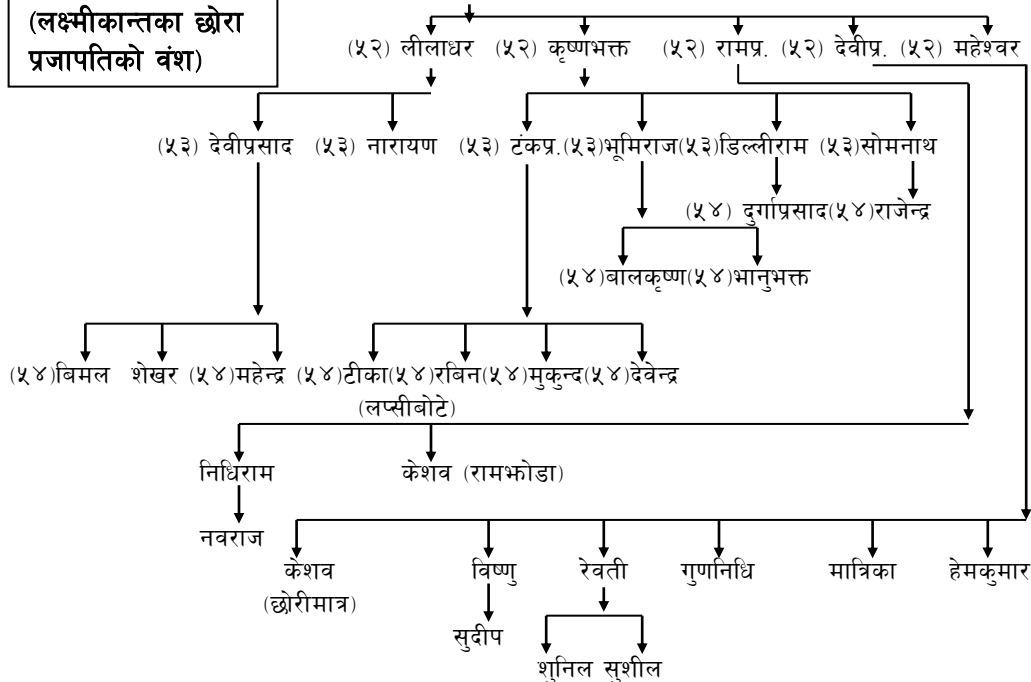

विश्वामित्रका छोरा रामेछाप शैपुका ऋषिको वंश

(४६) ऋषि (पेज नं. १२२ बाट)

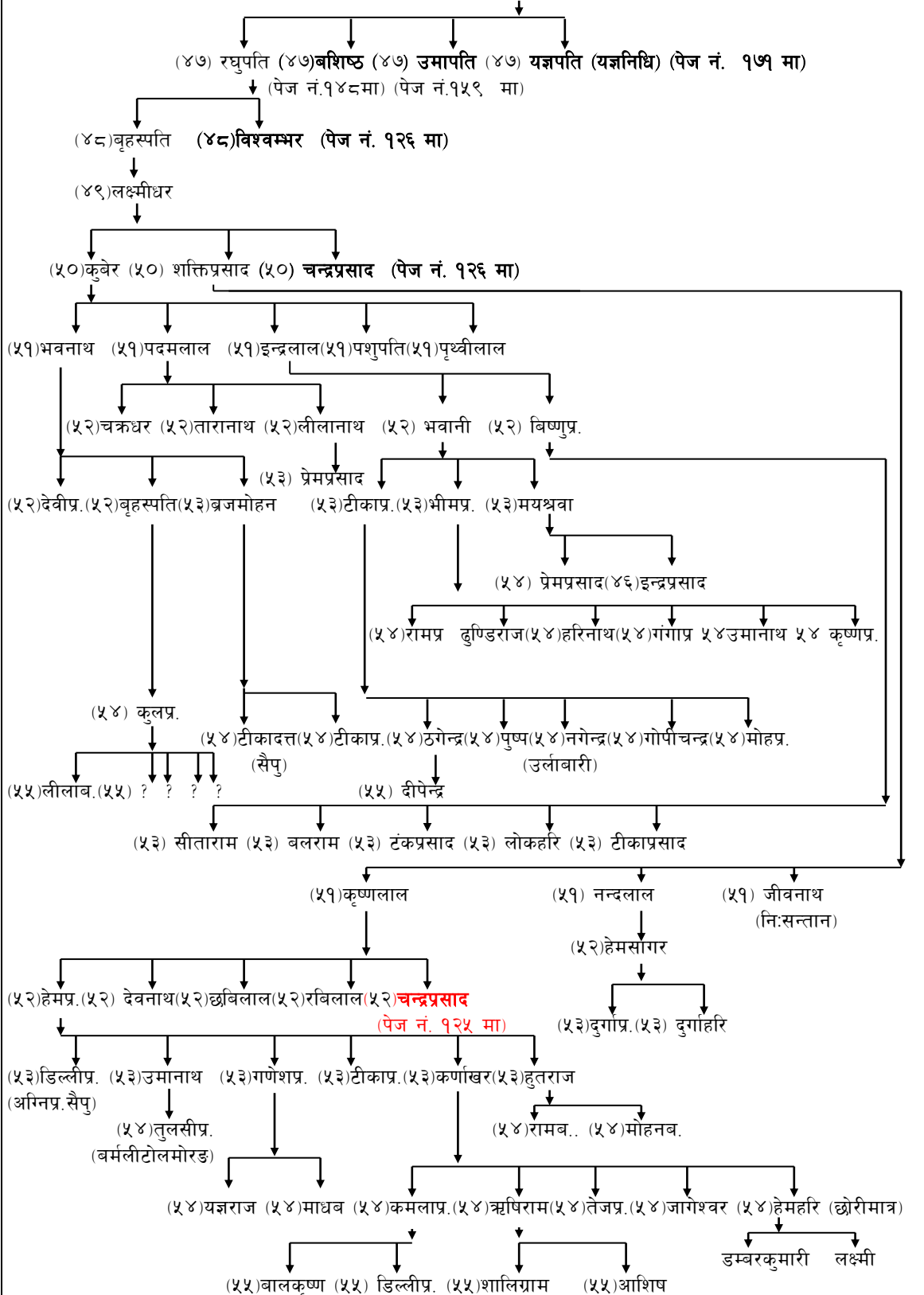

ऋषिका वंशज कृष्णलालका छोरा चन्द्रप्रसादको वंश

(५२)चन्द्रप्रसाद (पेज नं. १२४ बाट) संकलक :- ज्यो.हुतराज पौड्याल (शिवगंज, ३ भापा)

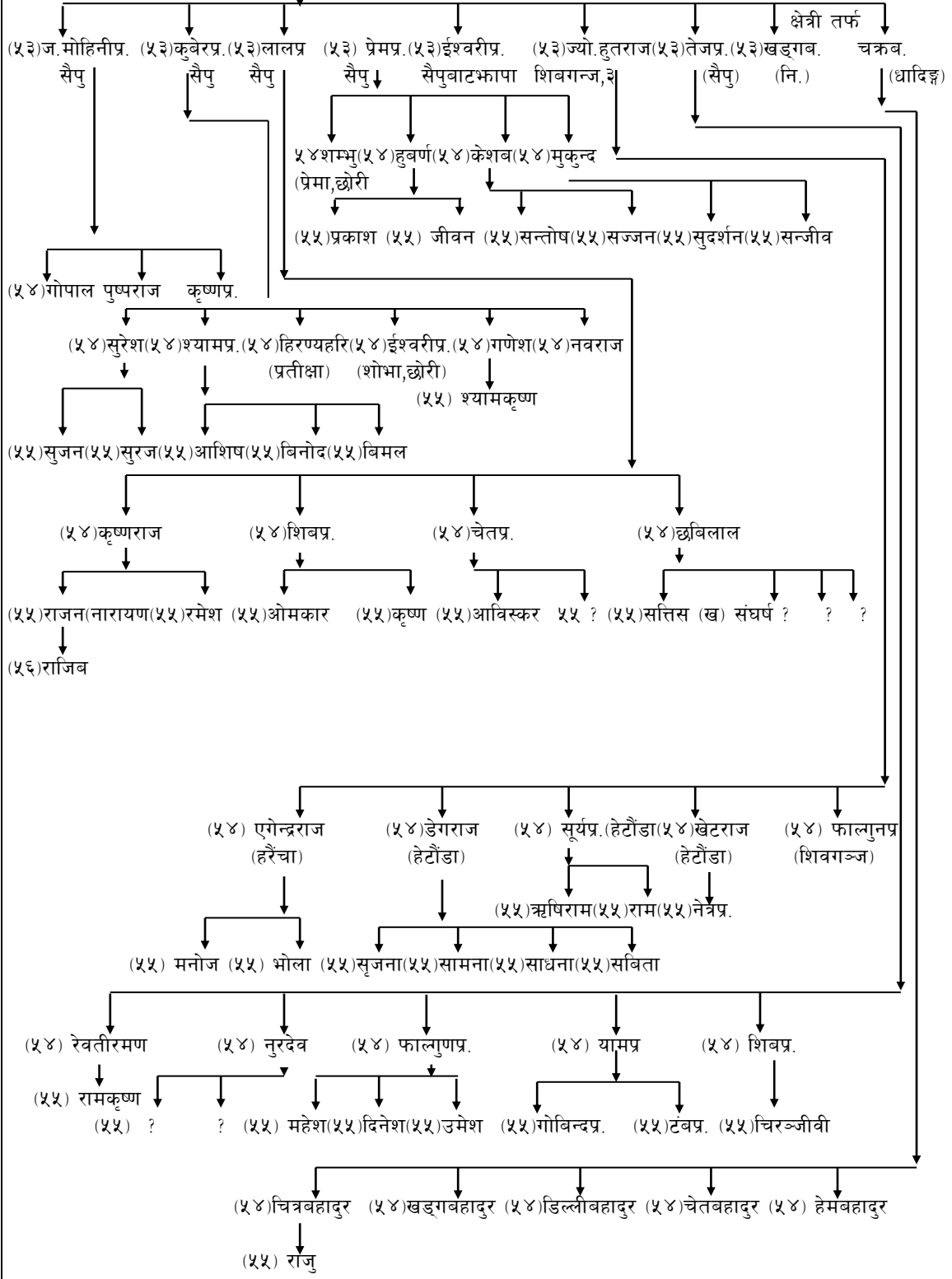

ऋषिको वंशज लक्ष्मीधरका छोरा चन्द्रप्रसादको वंश

(५०) चन्द्रप्रसाद(पेज नं. १२४ बाट)

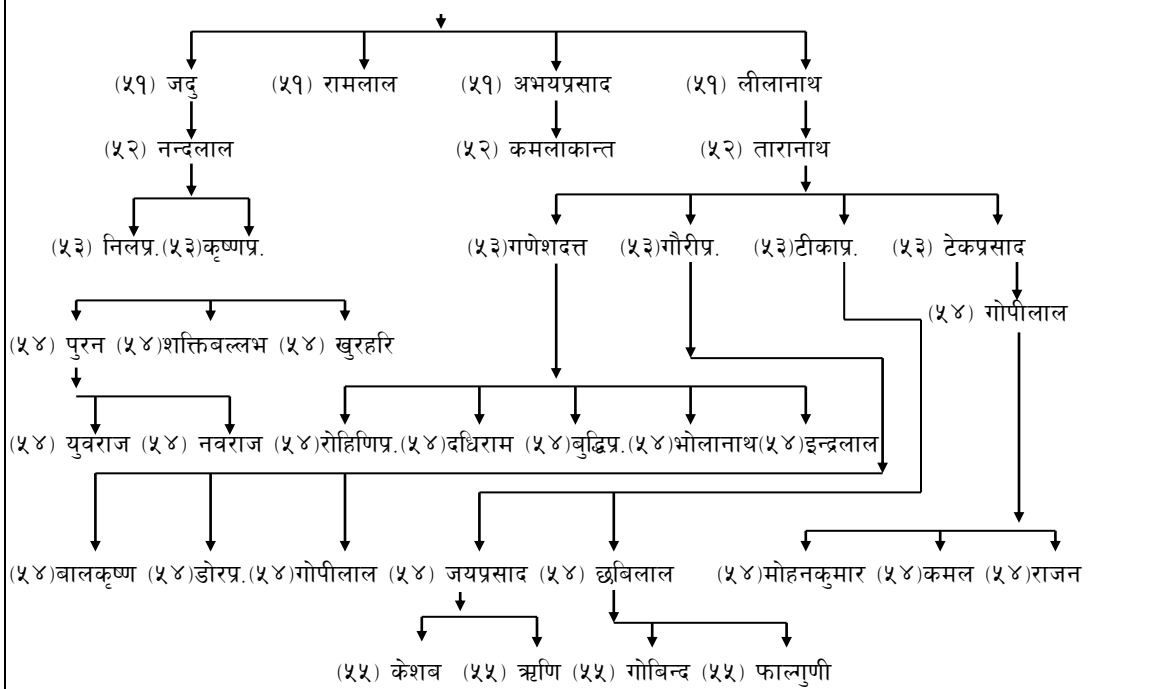

ऋषिका नाती विश्वम्भरको वंश

(४८) विश्वम्भर (पेज नं. १२४ बाट)

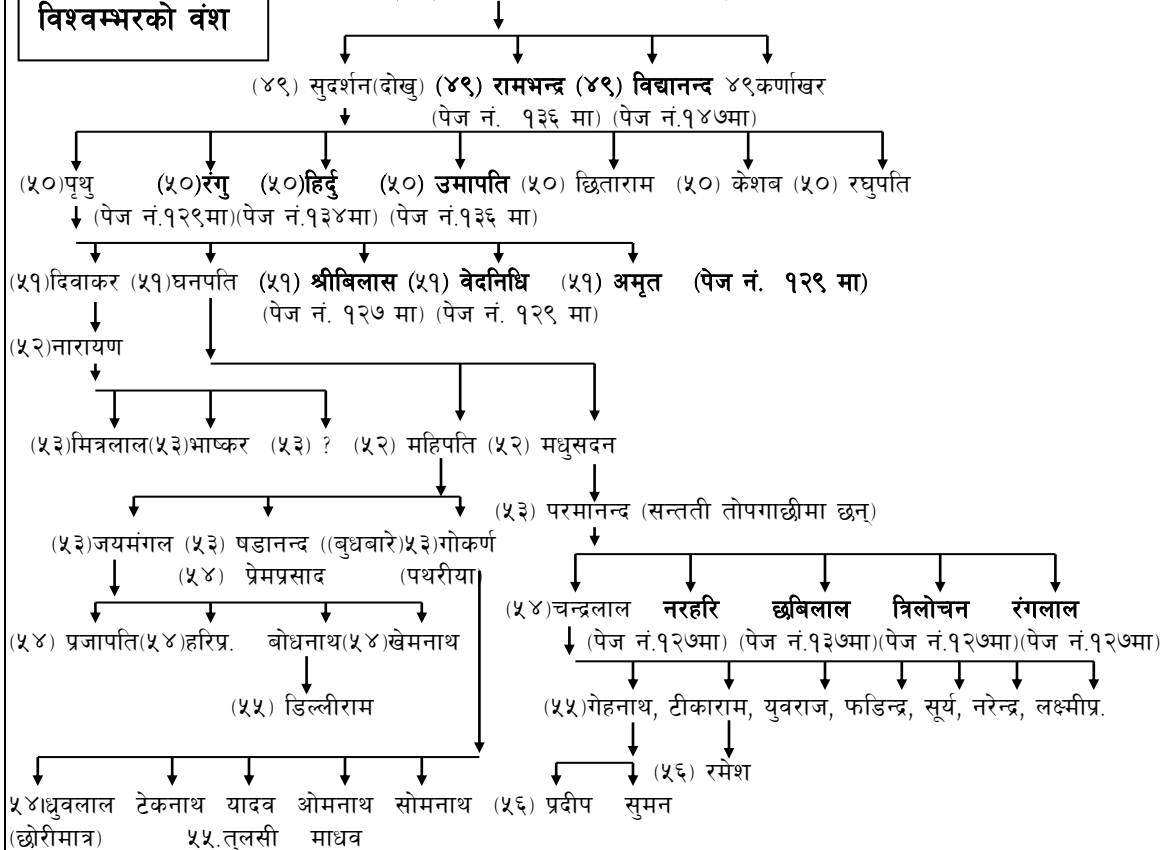

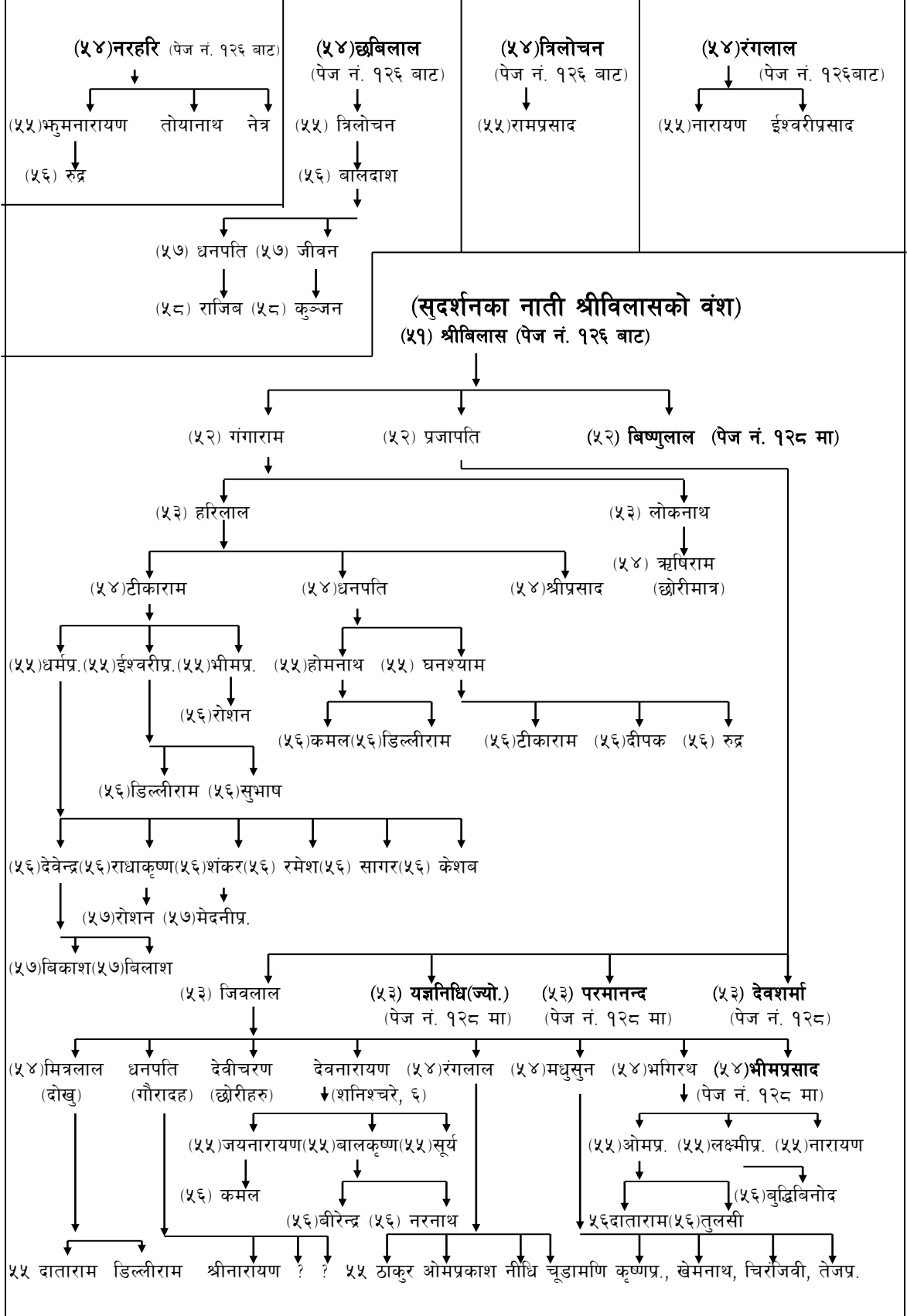

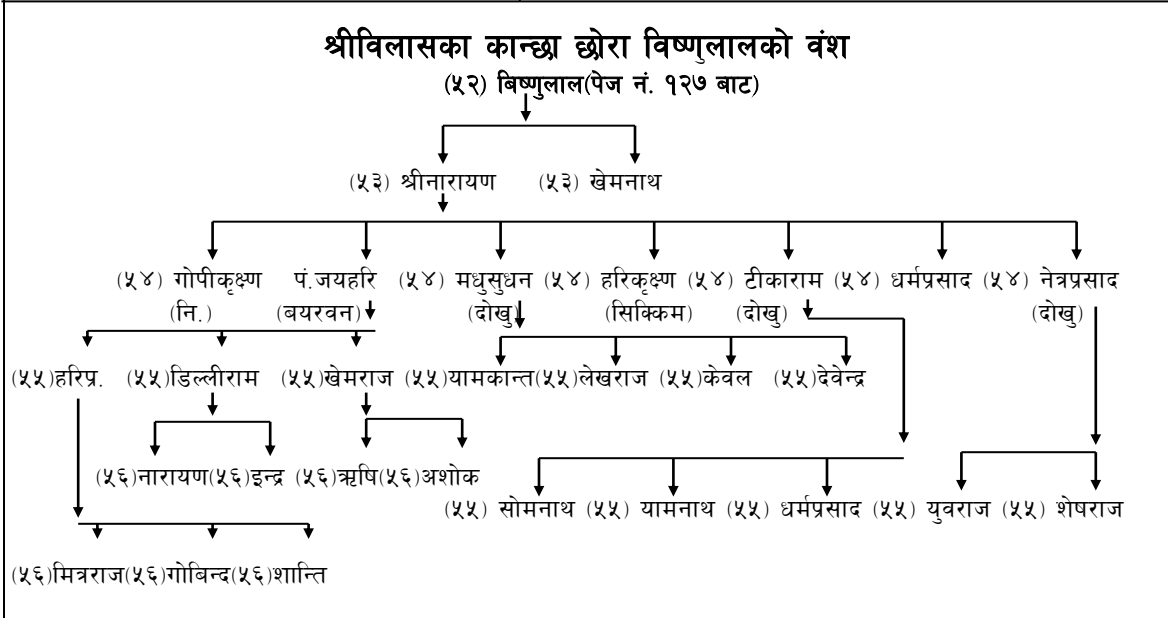
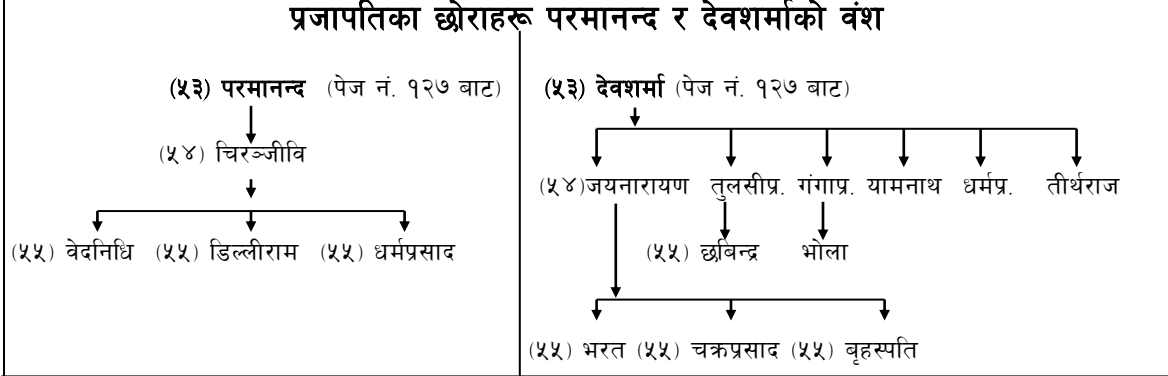
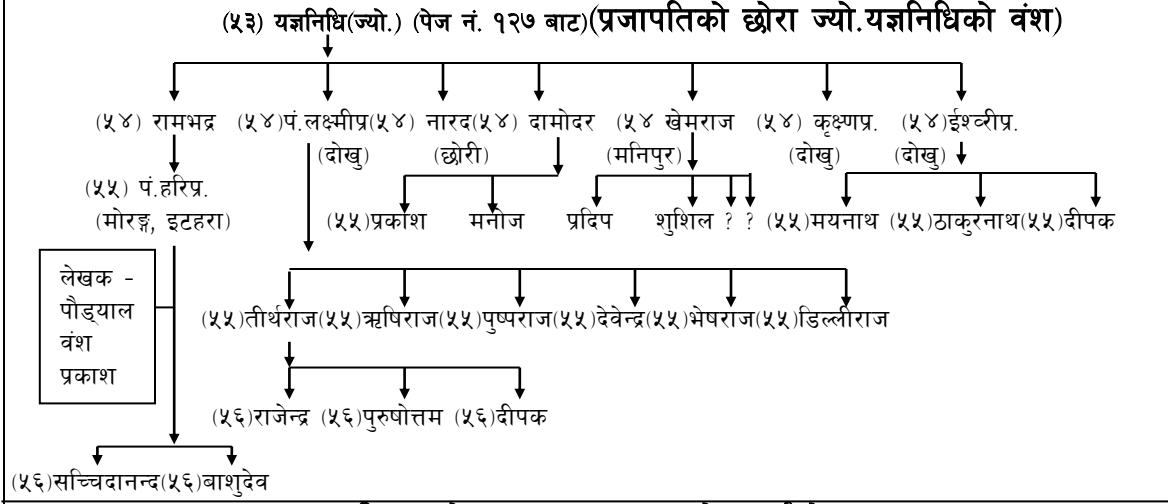
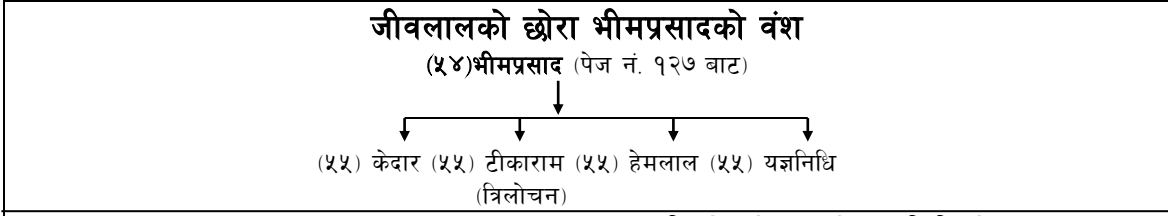

पृथुपुत्र वेदनिधिको वंश

(५१) वेदनिधि (पेज नं. १२६ बाट)

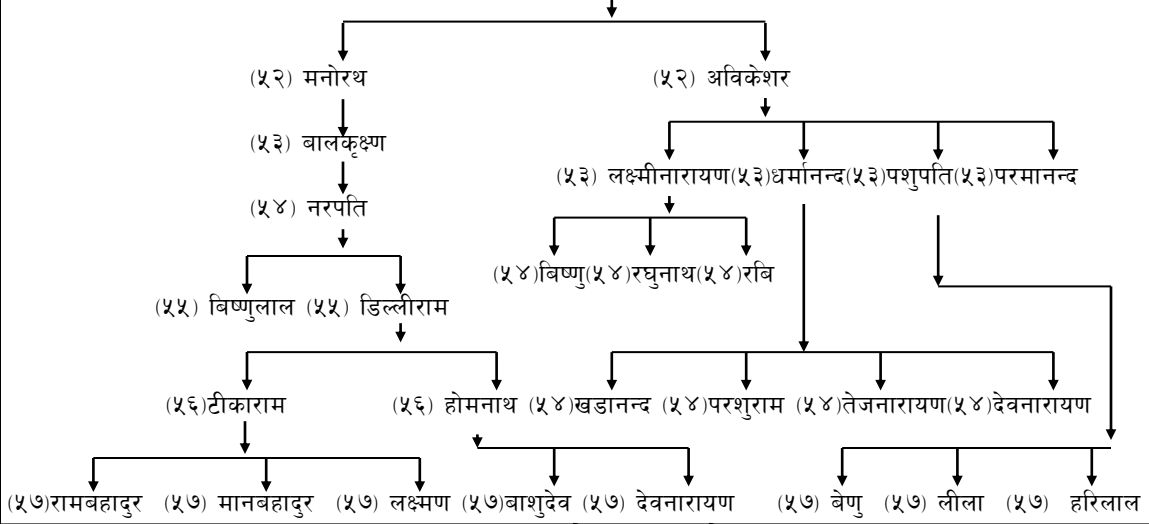

पृथुका कान्छा छोरा अमृतको वंश

५१. अमृत (पेज नं. १२६ बाट)

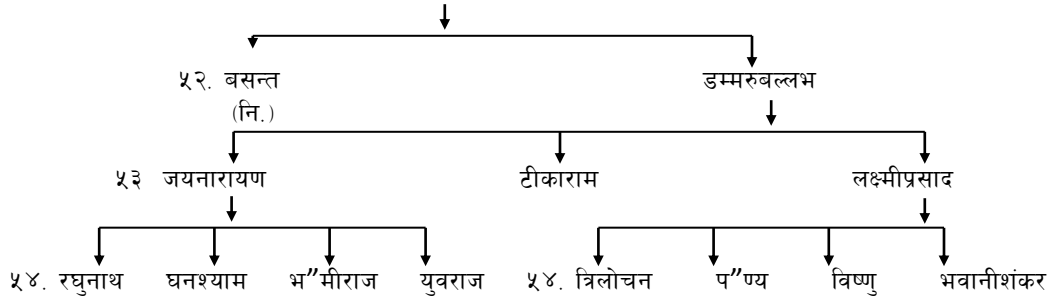

दोखुका सुदर्शन पुत्र रंगुको वंश

(५०) रंगु (पेज नं. १२६ बाट)

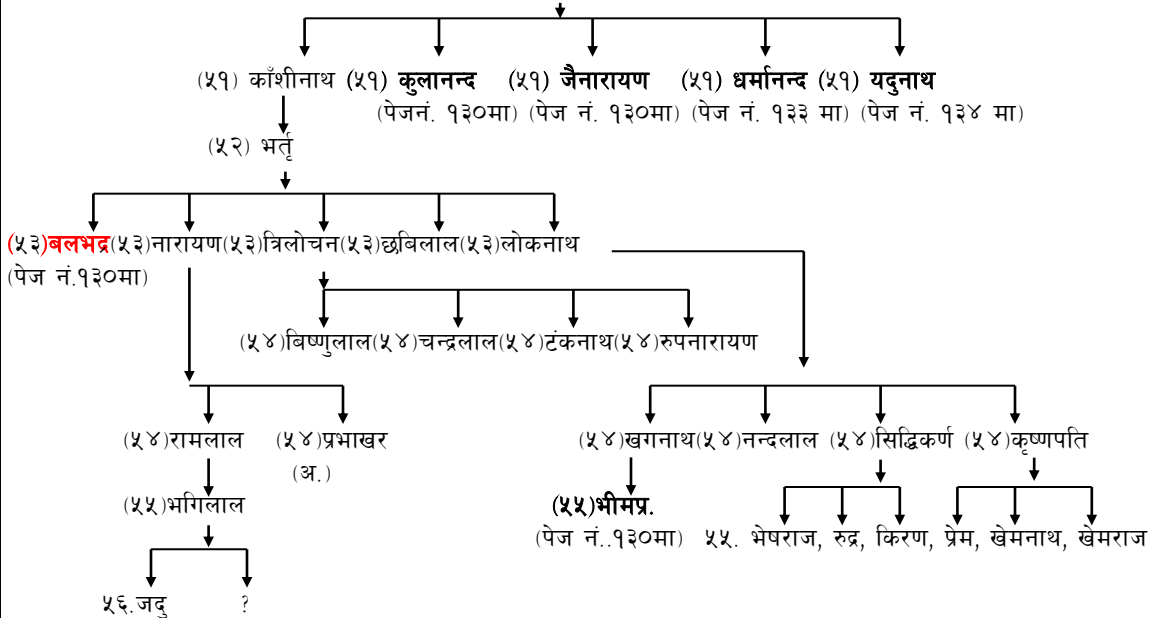

(भर्तृको पुत्र बलभद्र र खगराज पुत्र भीमप्रसादको वंश)

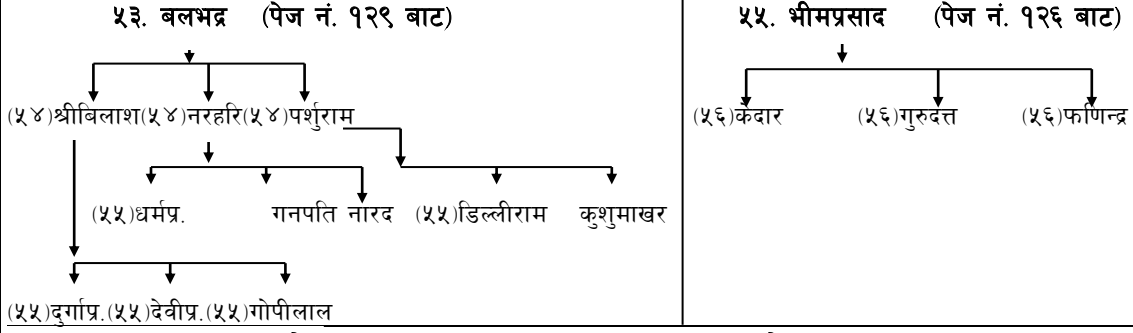

(दोखुका रंगुपुत्र कुलानन्द र जयनारायणको सन्तान)

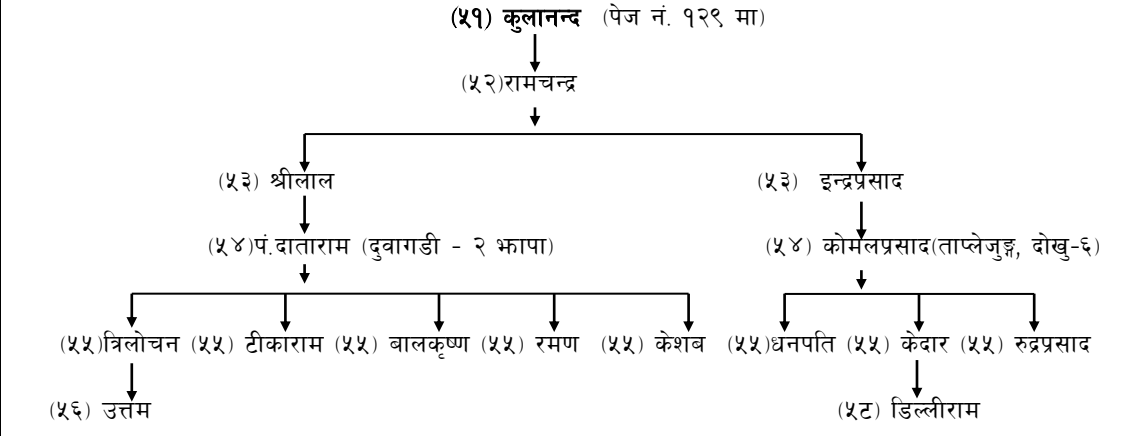

(५१) जैनारायण (जयनारायण) (पेज नं. १२९ बाट)

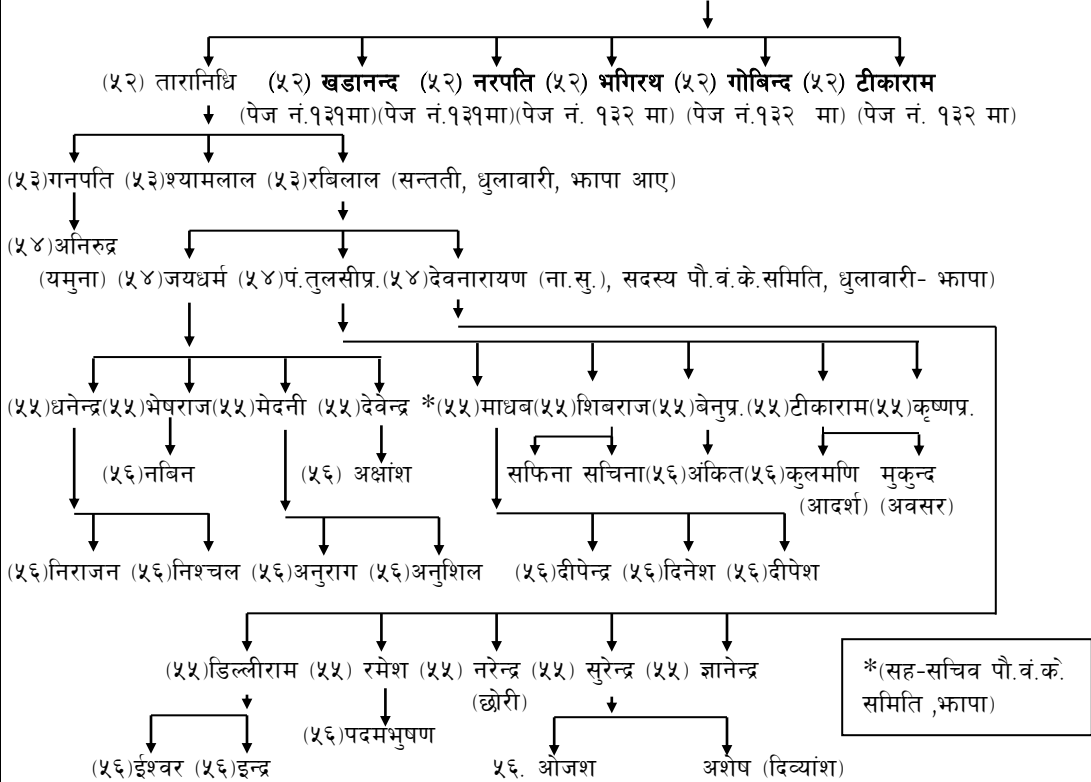

दोखुका जयनारायण पुत्र भगिरथ, गोविन्द र टीकारामको वंश

(५२) भगिरथ (पेज नं. १३० बाट)

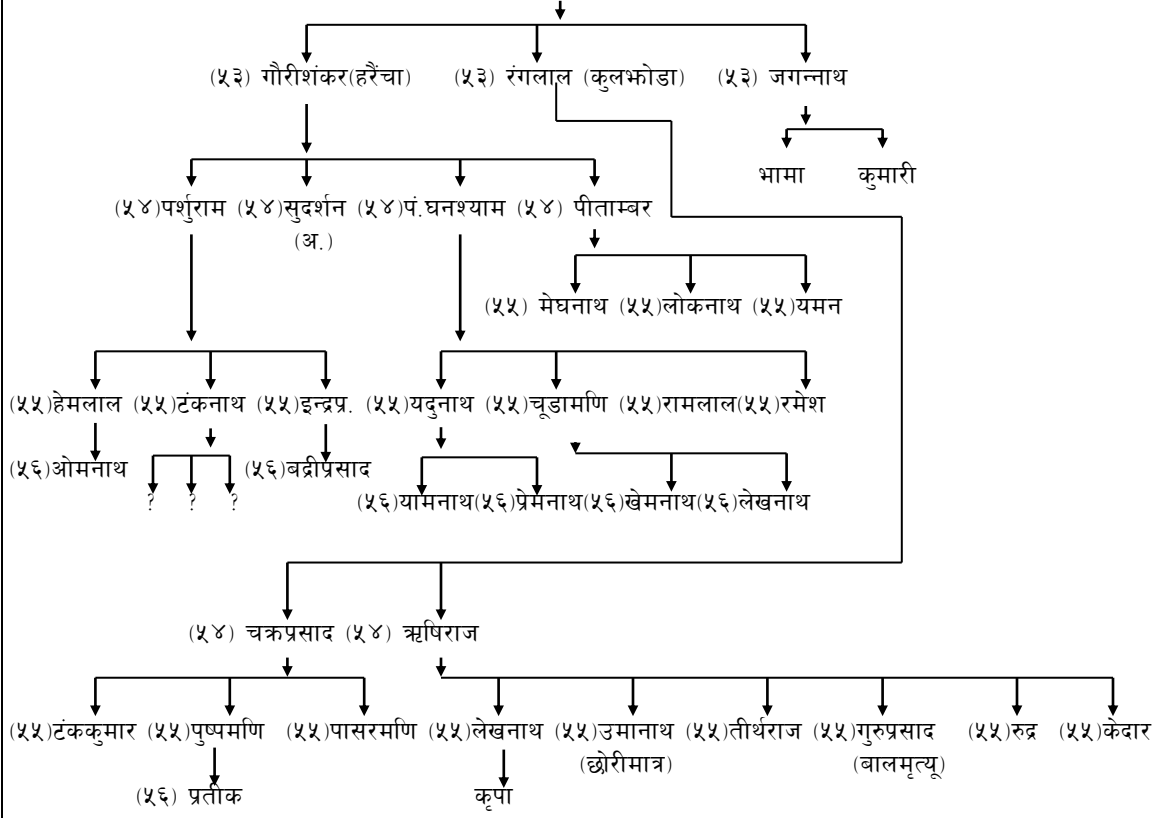

(५२) गोविन्द (आसाम, सिंग्री) (पेज नं. १३० बाट)

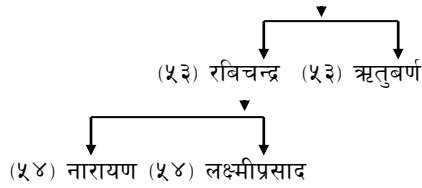

(५२) टीकाराम (दोखुमा) (पेज नं. १३० बाट)

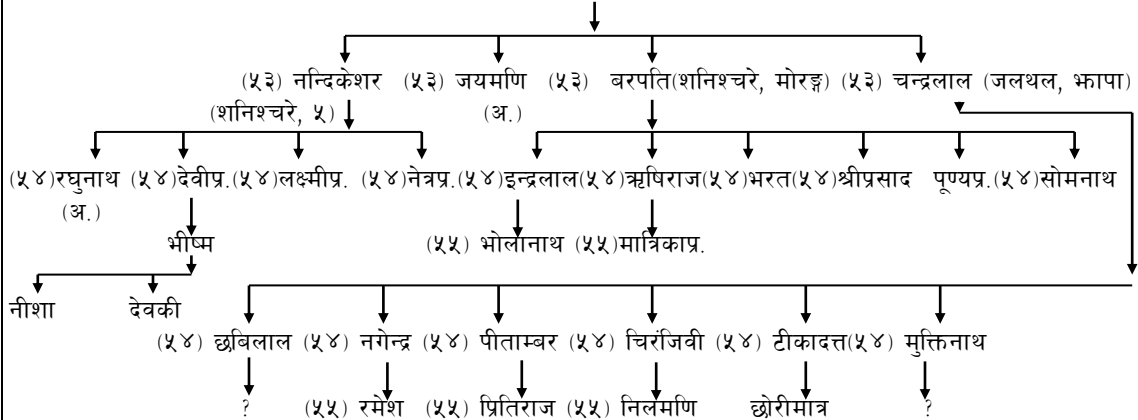

दोखुका रंगुपुत्र धर्मानन्दको वंश

(५१) धर्मानन्द (पेज नं. १२९ बाट)

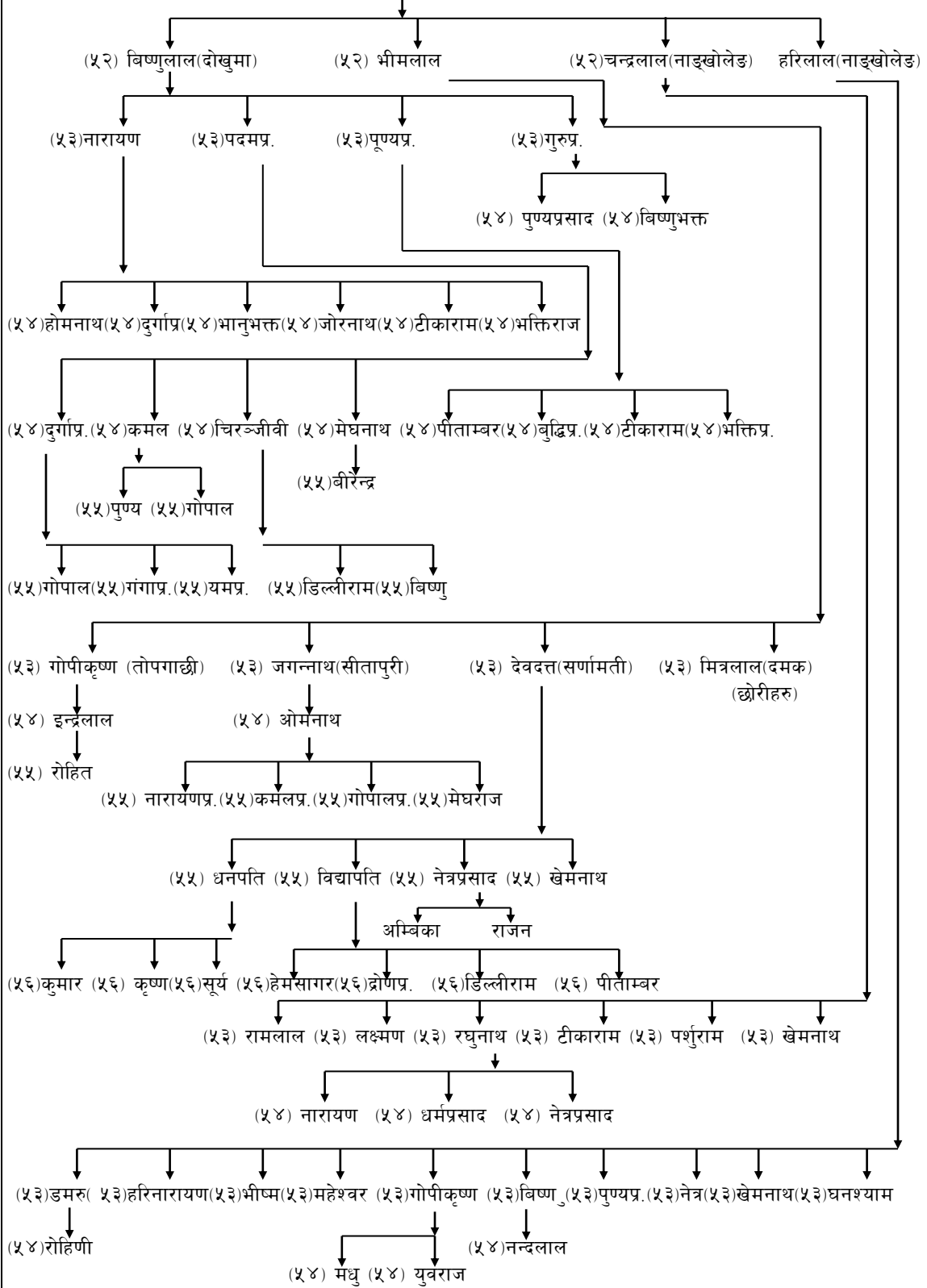

दोखुका रंगुपुत्र यदुनाथको वंश

(५१) यदुनाथ (पेज नं. १२९ बाट)

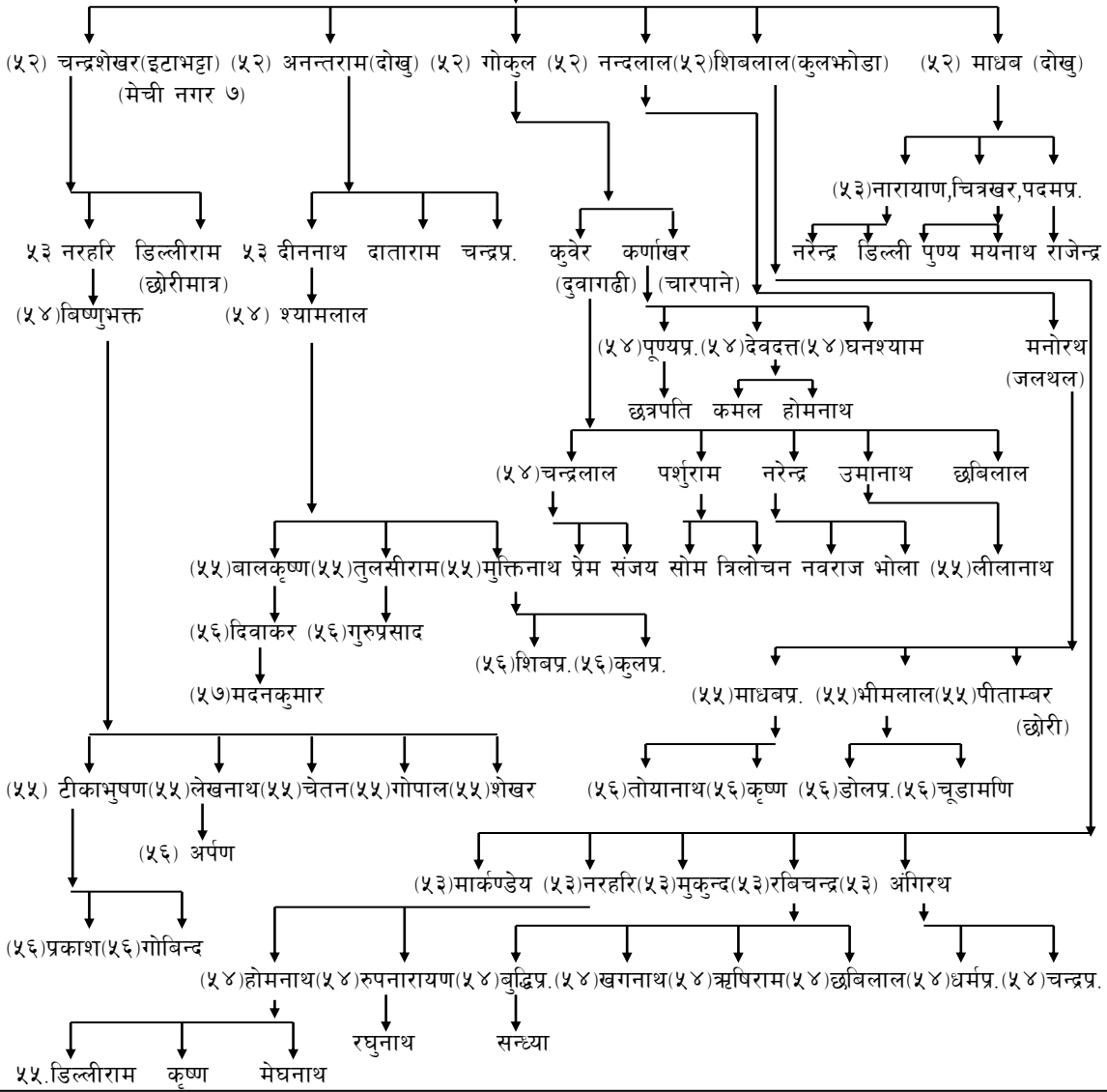

दोखुका सुदर्शन पुत्र हिर्दुको वंश

(५०) हिर्दु (पेज नं. १२६ बाट)

(५१) लक्ष्मीकान्त

(संकलक :- रमेशप्रसाद पौड्याल)

(इटहरी - ८)

(५२) ब्रह्मलाल

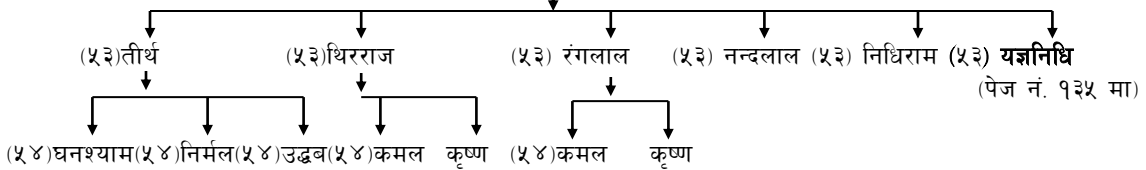

हिर्दुका वंशज ब्रह्मलालका कान्छा छोरा यज्ञनिधिको वंश

(५३) यज्ञनिधि (पेज नं. १३४ बाट)

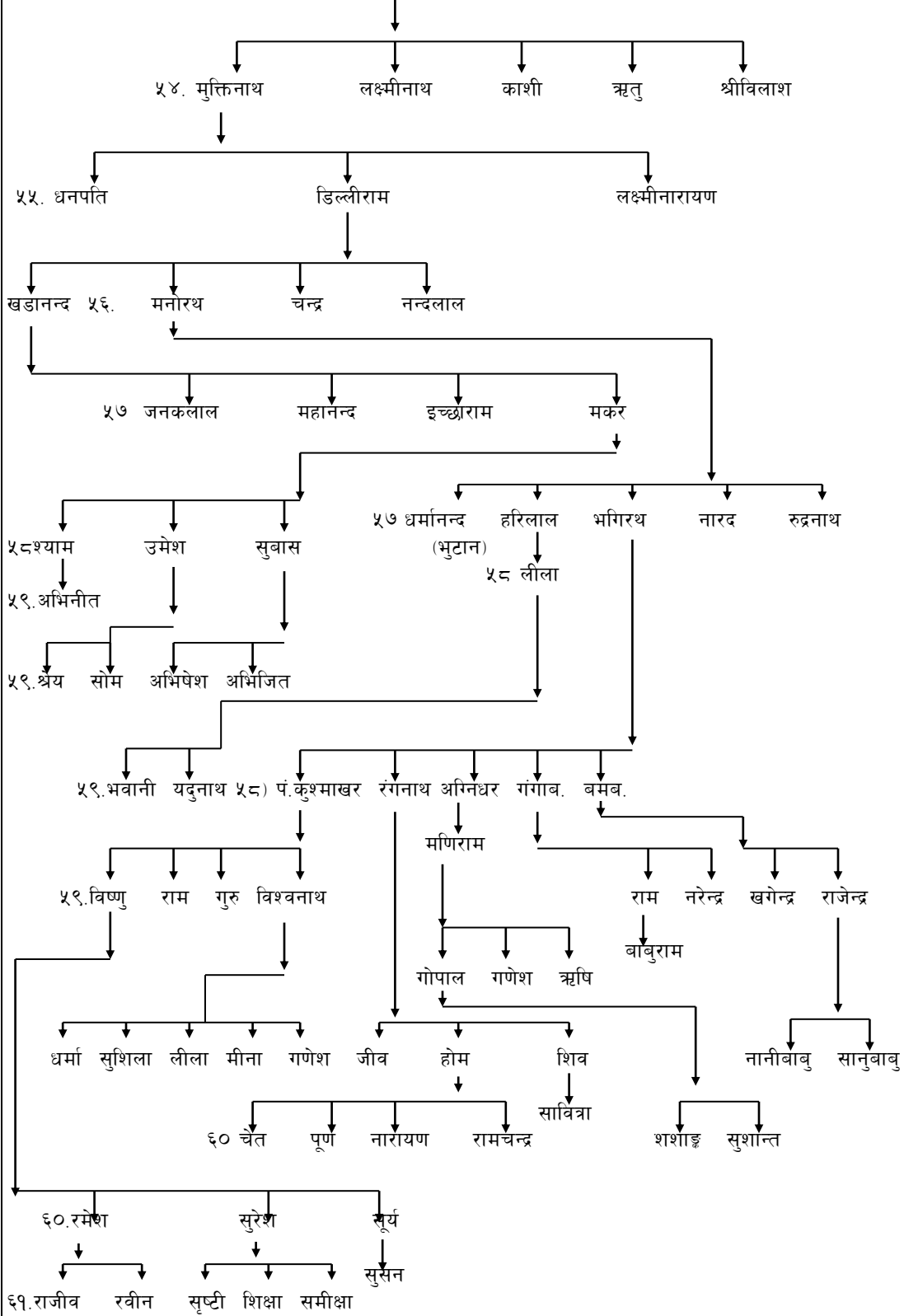

दोखुका सुदर्शन पुत्र उमापतिको वंश

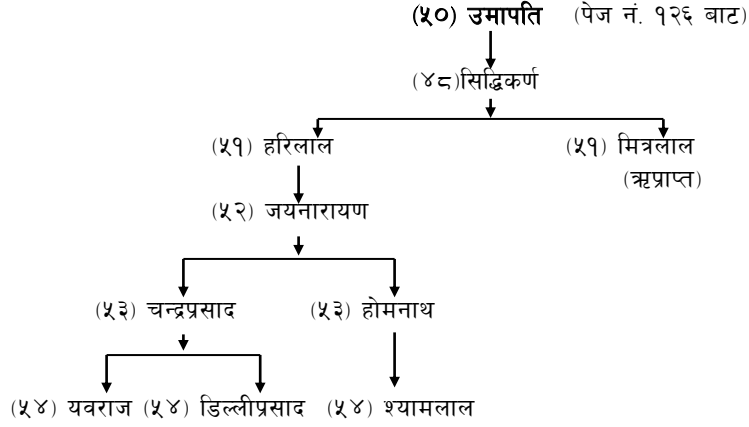

ऋषिका पनाती प्रेमेजुङ्ग, इलामका रामभद्रको वंश

संकलक:- प्रा.लोकनाथ पौड्याल
शनिश्चरे २ भापा

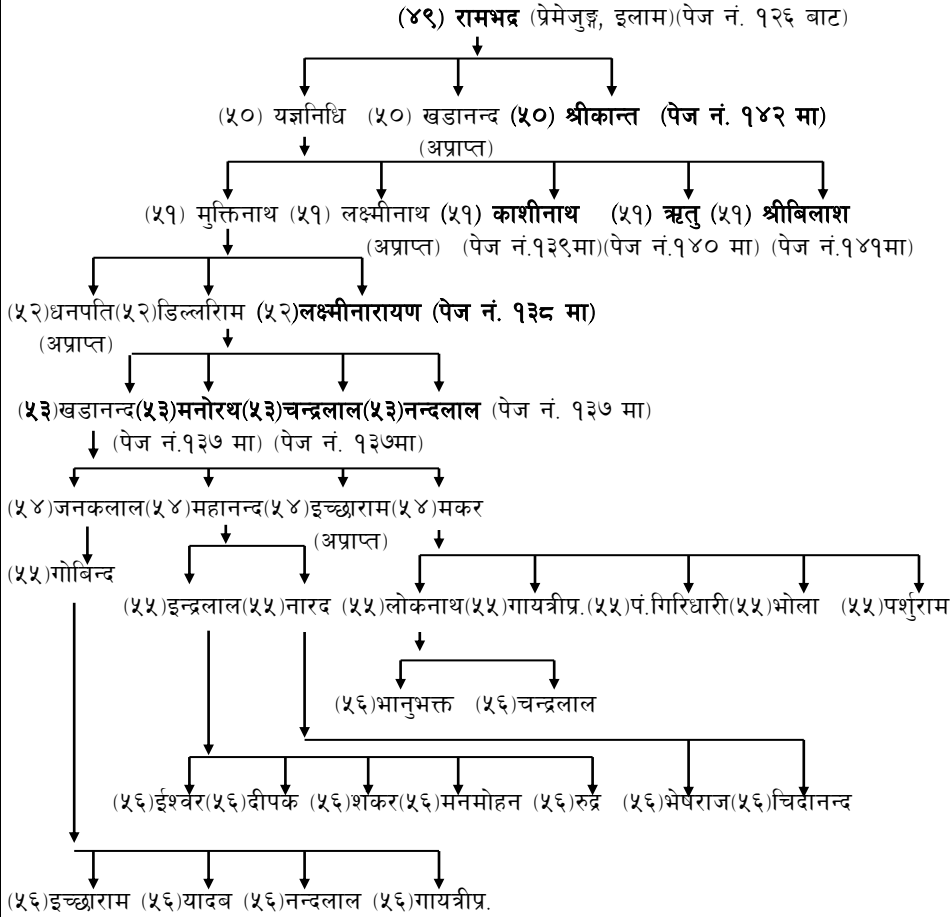

डिल्लीराम पुत्र मनोरथ, चन्द्रलाल र नन्दलालको वंश

(५३) मनोरथ (पेज नं. १३६ बाट)

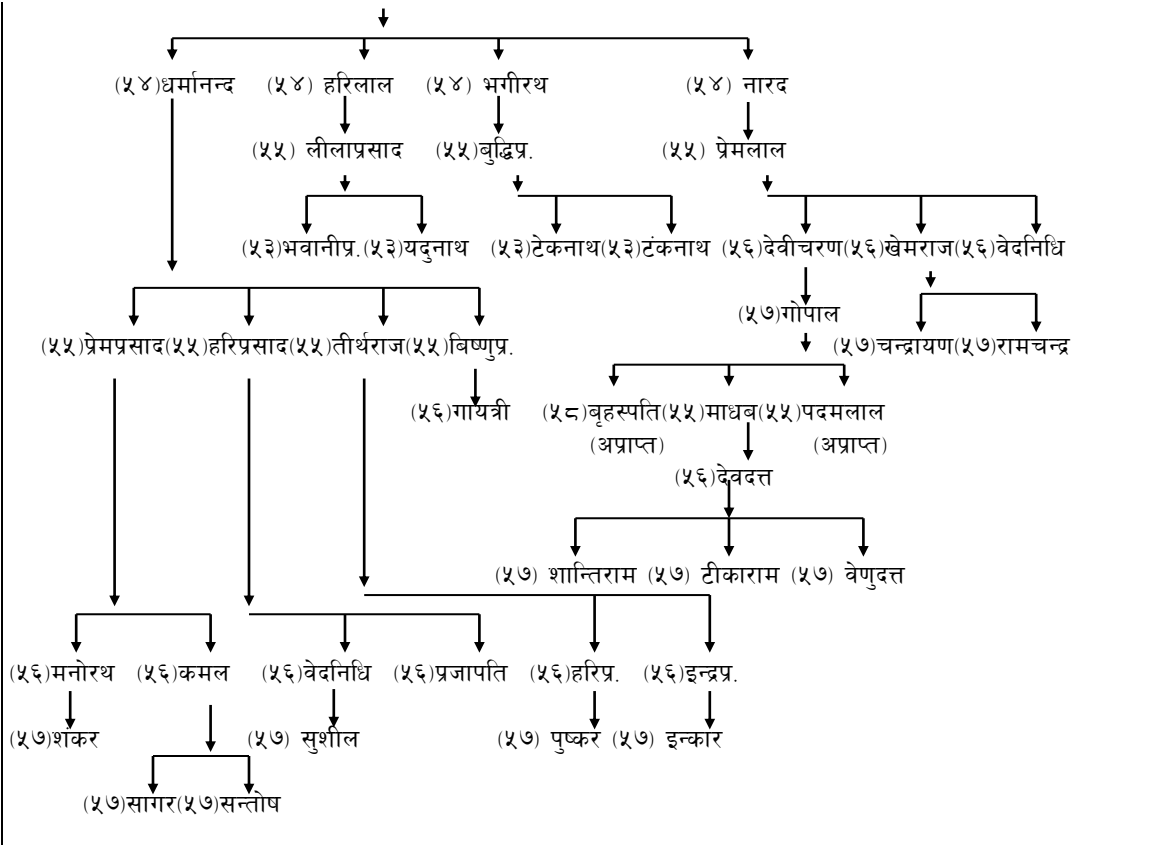

(५३) चन्द्रलाल (पेज नं. १३६ बाट)

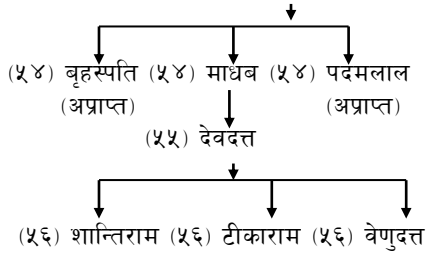

(५३) नन्दलाल (पेज नं. १३६ बाट)

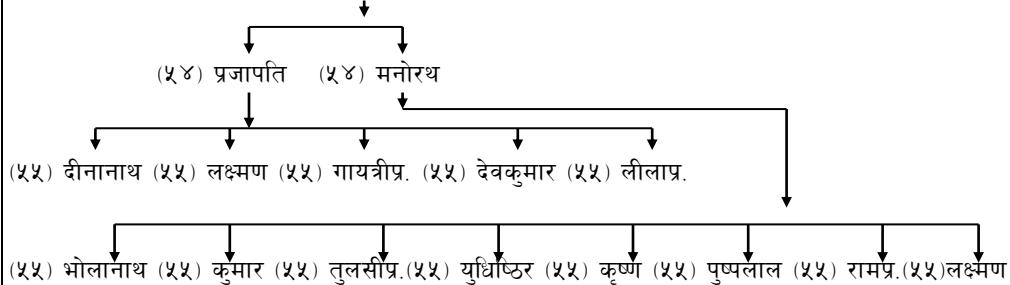

प्रेमेजुङ्का यज्ञनिधिका नाती मुक्तिनाथ पुत्र लक्ष्मीनारायणको वंश

(५२) लक्ष्मीनारायण (पेज नं. १३६ बाट)

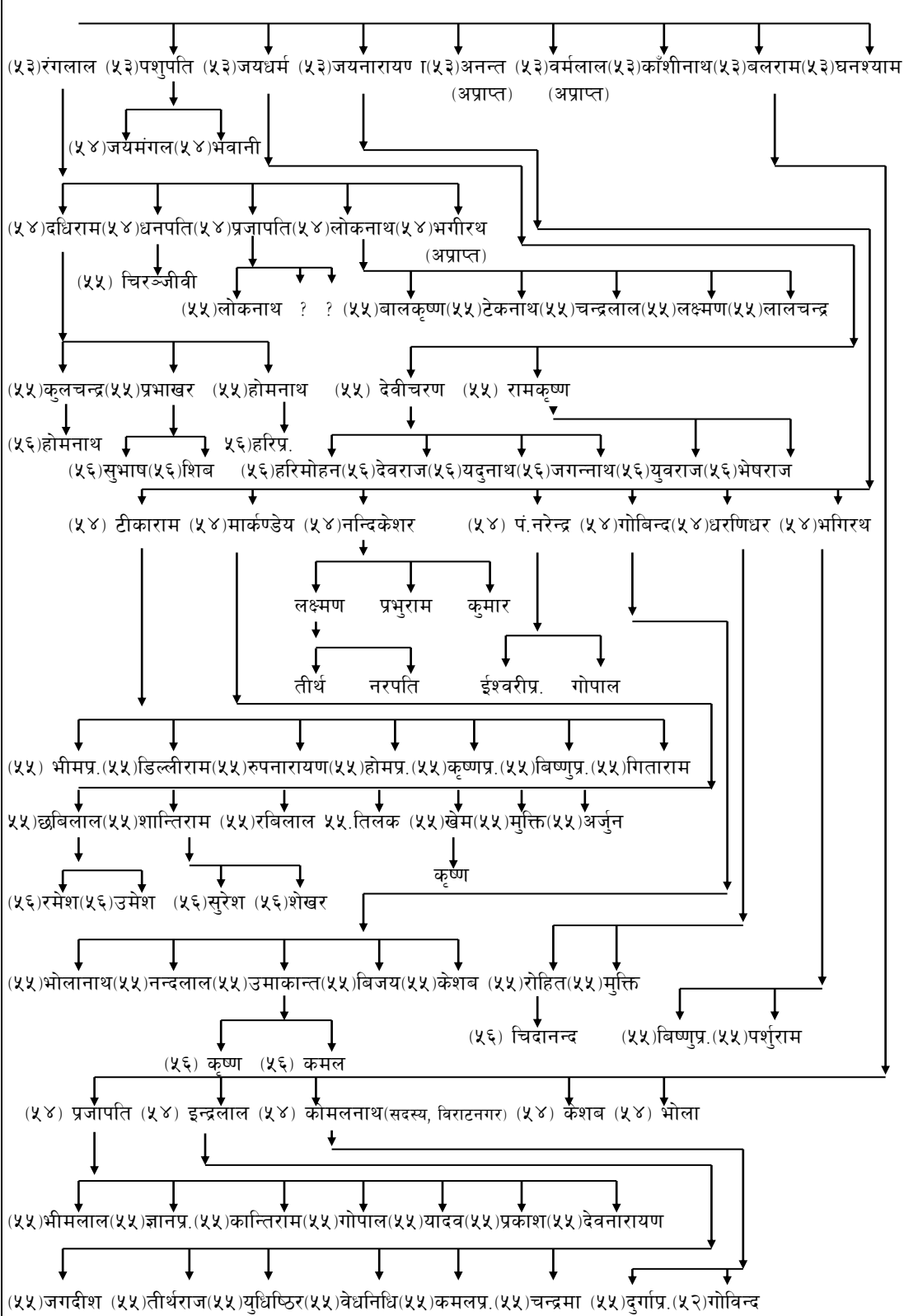

प्रेमेजुङ्गका यज्ञनिधि पुत्र काशीनाथको वंश

(४८) काशीनाथ (पेज नं. १३६ बाट)

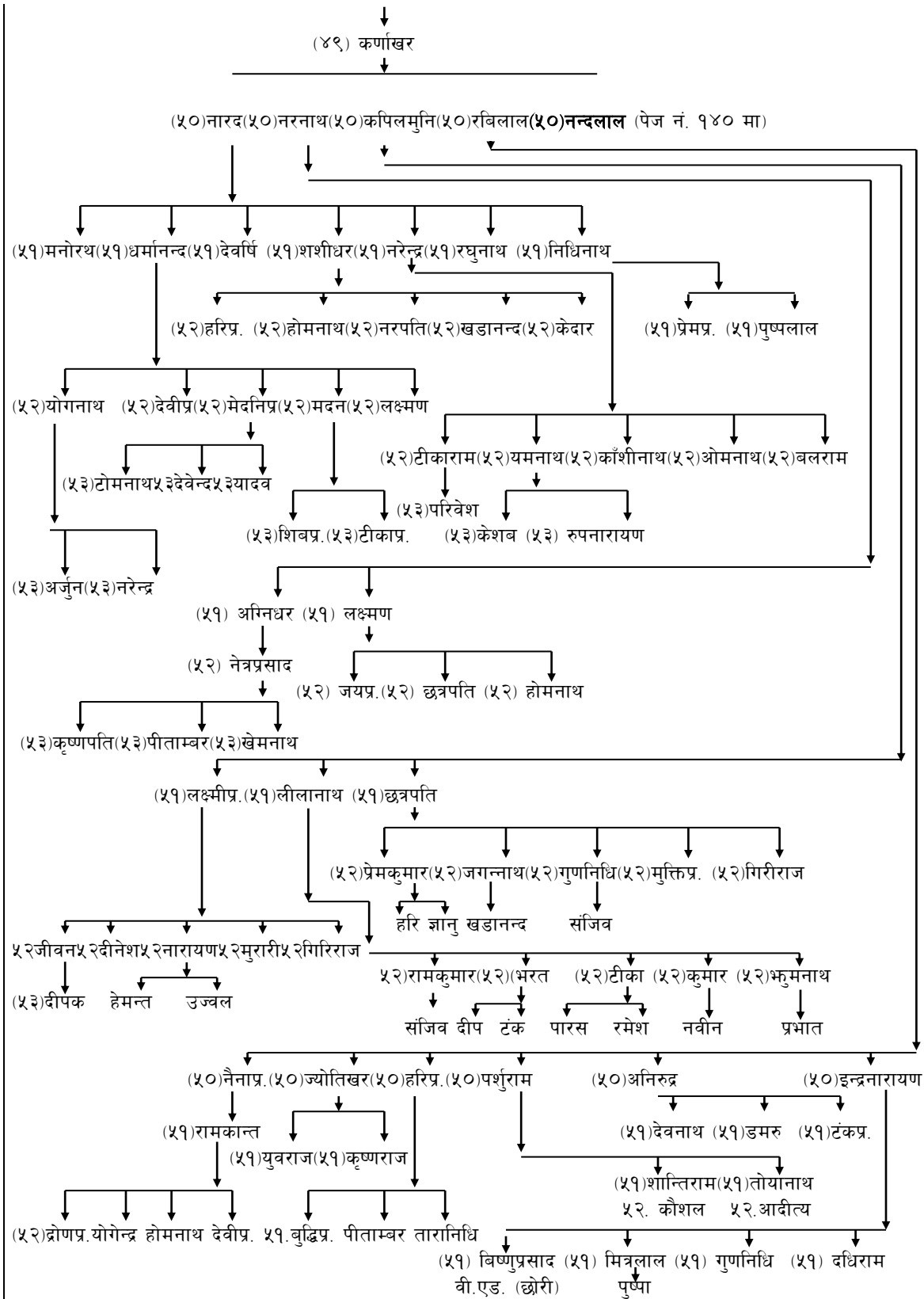

काशीनाथका नाती नन्दलालको वंश

(५०) नन्दलाल (पेज नं. १३९ बाट)

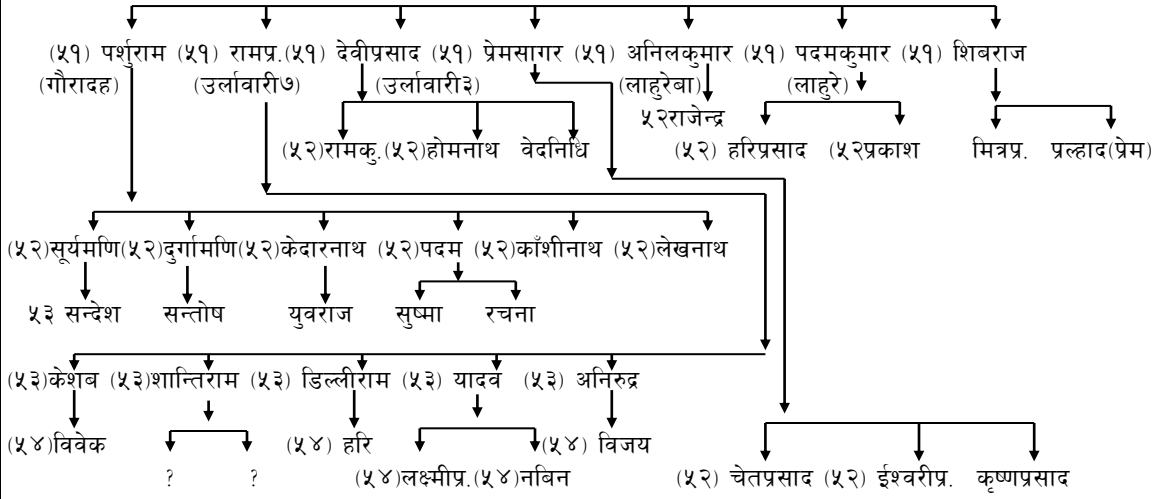

प्रेमेजुङ्गका रामभद्रका नाति ऋतुको वंश

(४८) ऋतु (पेज नं. १३६ बाट)

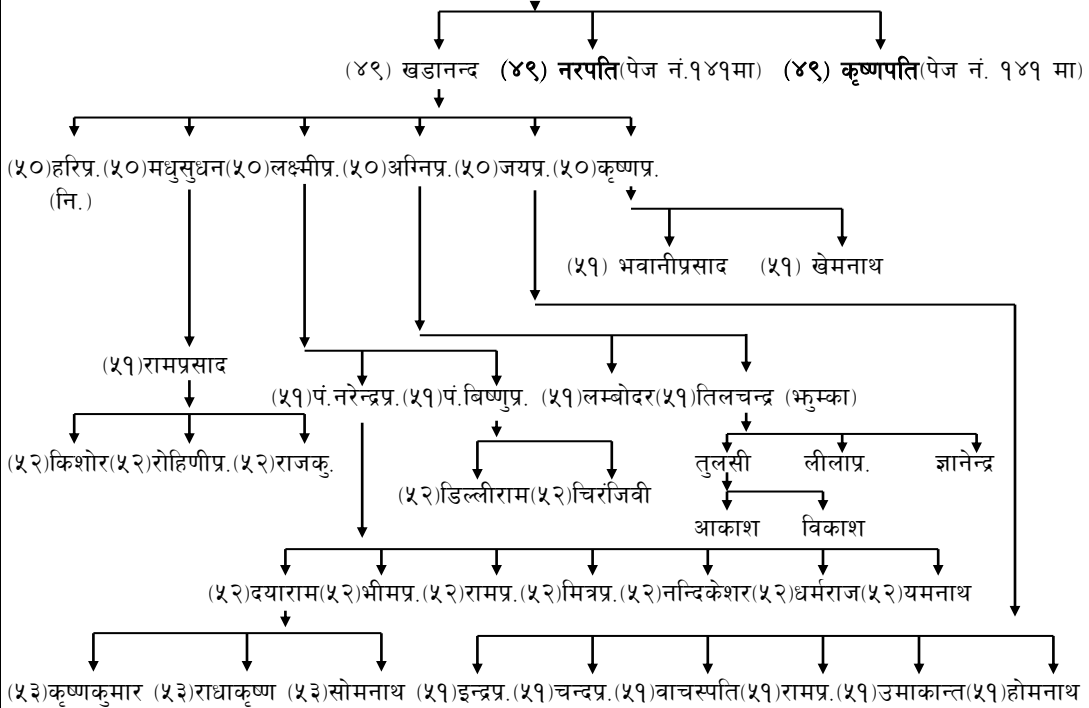

प्रेमेजुङ्ग ऋतु पुत्र नरपति र कृष्णपतिको वंश

(४९) नरपति (पेज नं. १४० बाट)

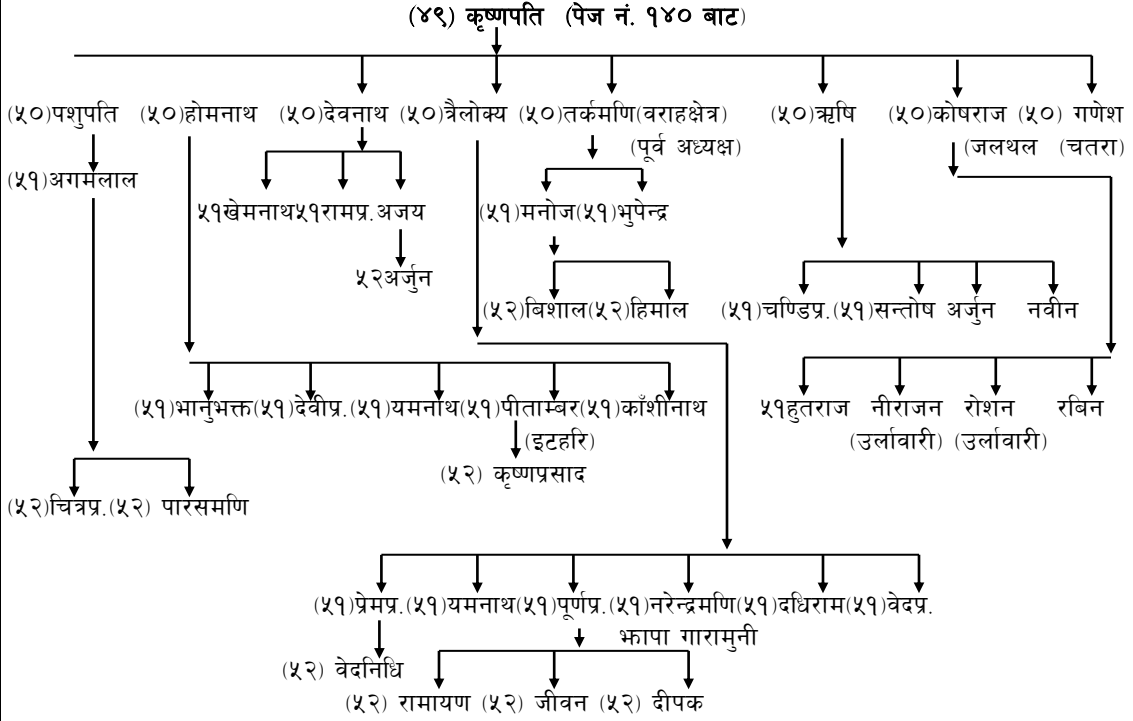
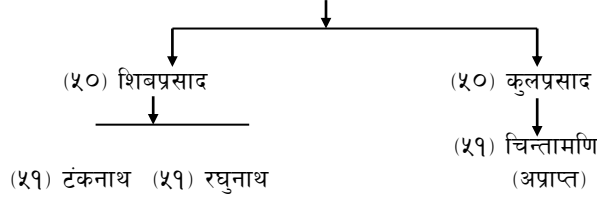

प्रेमेजुङ्गका यज्ञनिधि पुत्र श्रीविलासको वंश

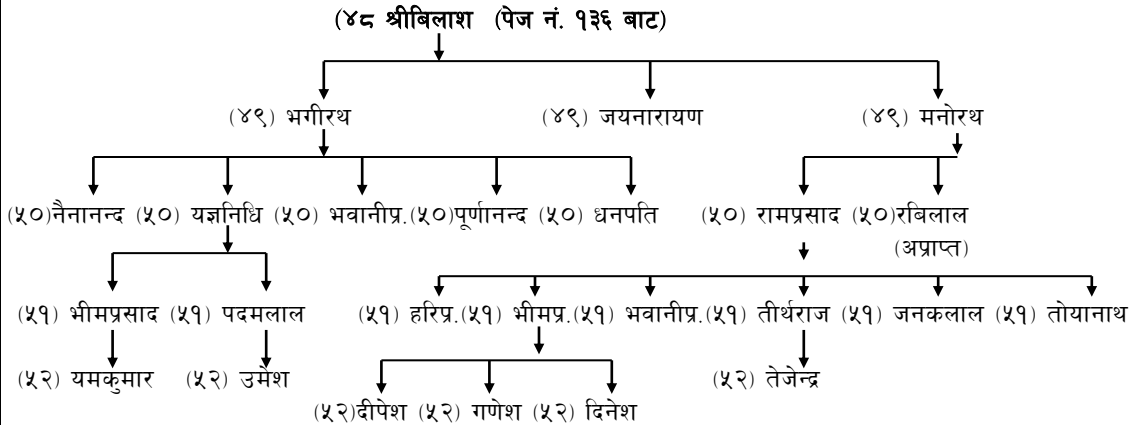

रामभद्रका पुत्र प्रेमेजुङ्ग इलामका श्रीकान्तको वंश

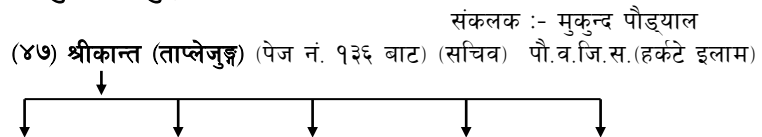

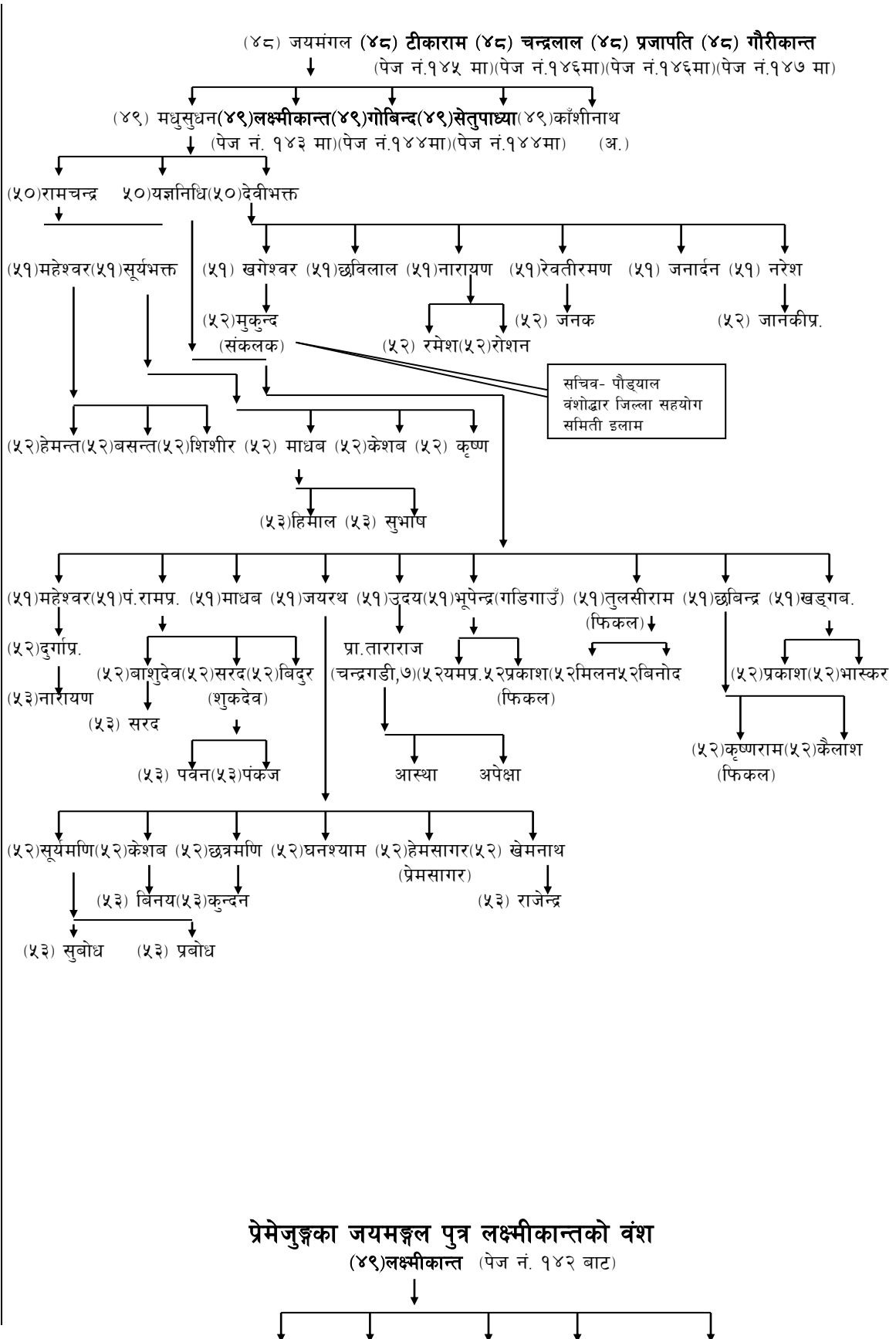

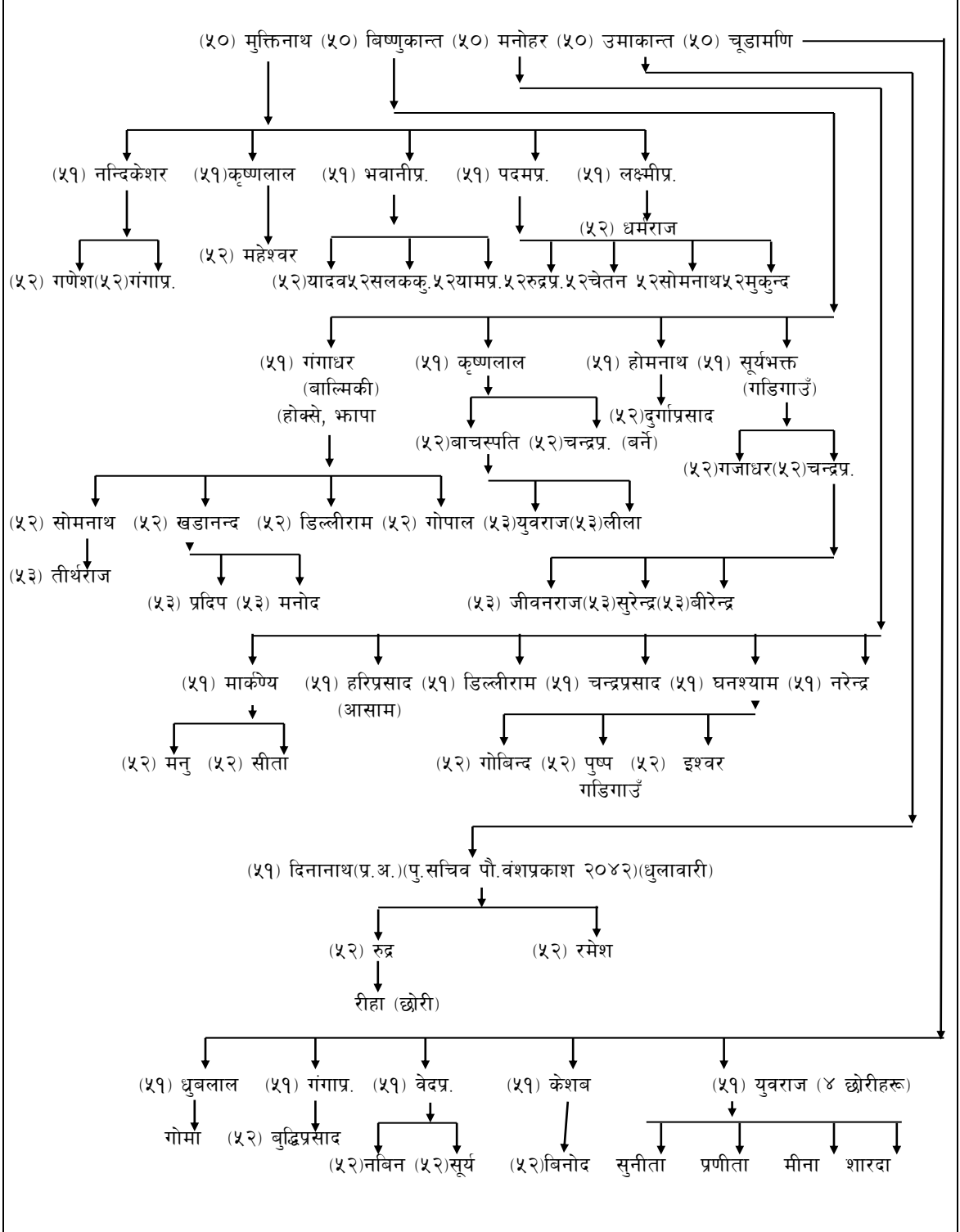

प्रेमेजुङ्गका जयमंगलपुत्र गोबिन्द र सेतुपाध्याको वंश

(४९)गोबिन्द (पेज नं. १४२ बाट)

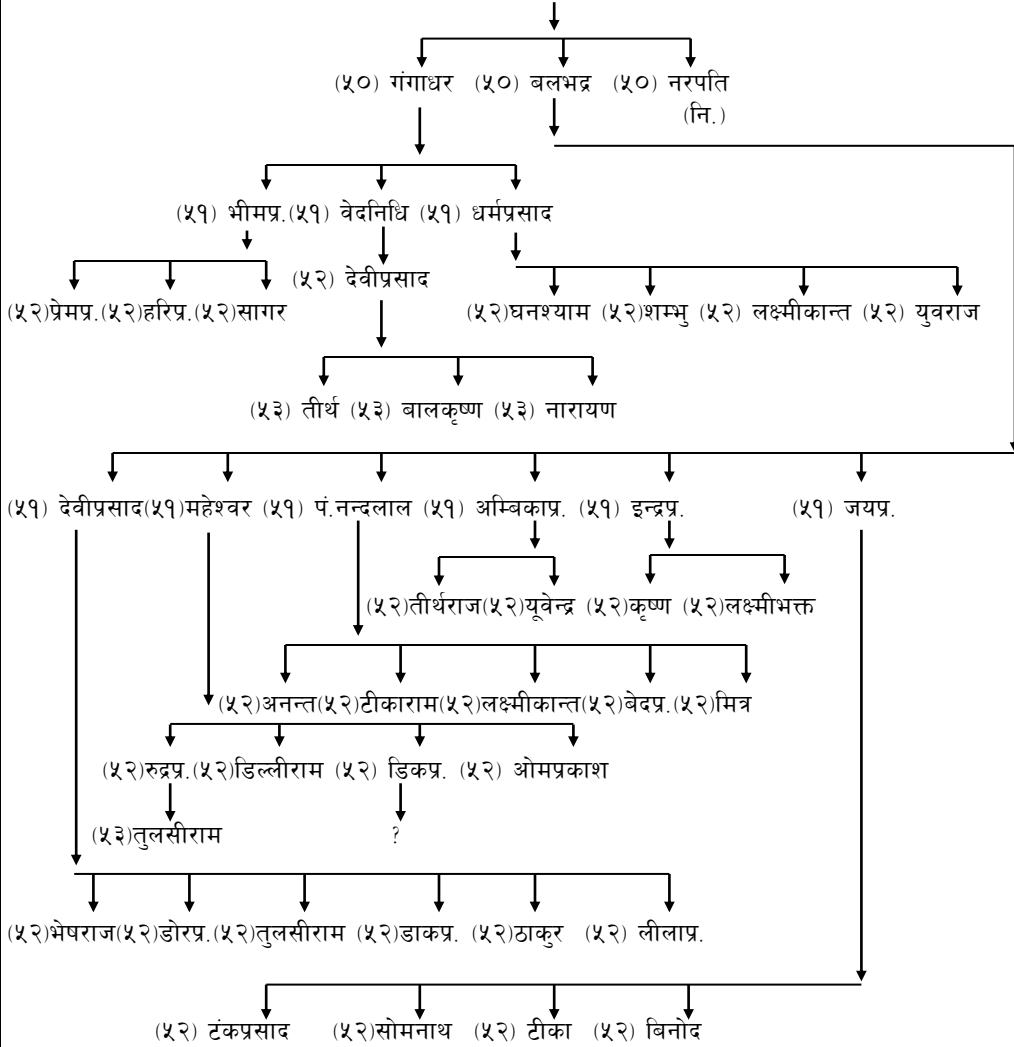

(४९)सेतुपाध्या (पेज नं. १४२ बाट)

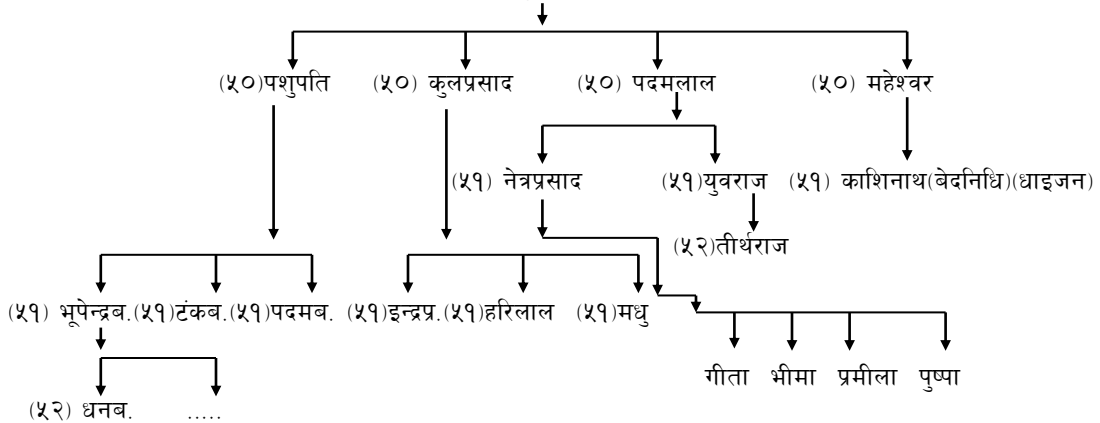

प्रेमेजुङ्गका श्रीकान्तपुत्र टीकारामको वंश

(४८) टीकाराम (पेज नं. १४२ वाट)

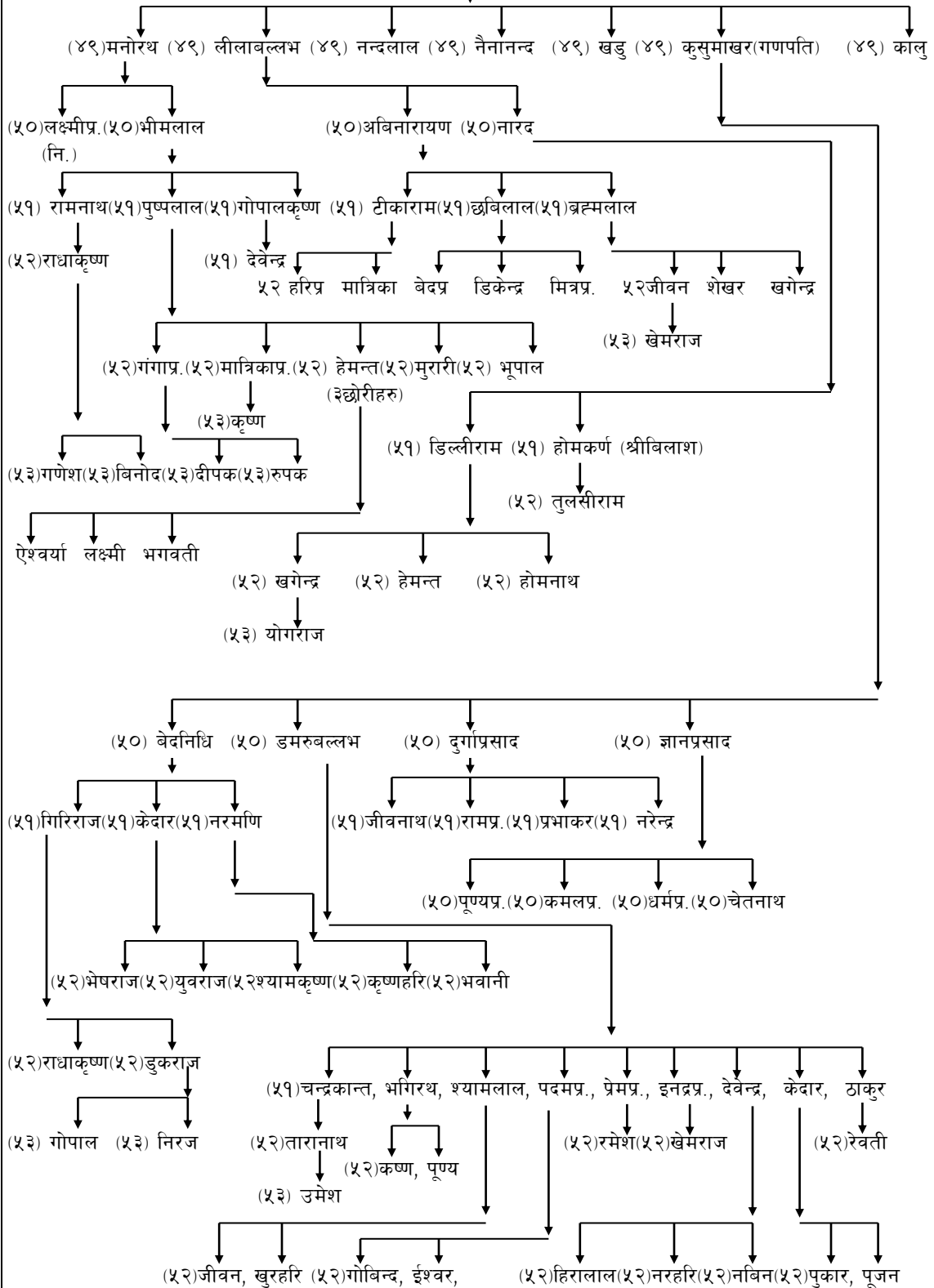

प्रेमेजुङ्गका श्रीकान्तपुत्र गौरीकान्तको वंश
(४८) गौरीकान्त (पेज नं. १४२ बाट)

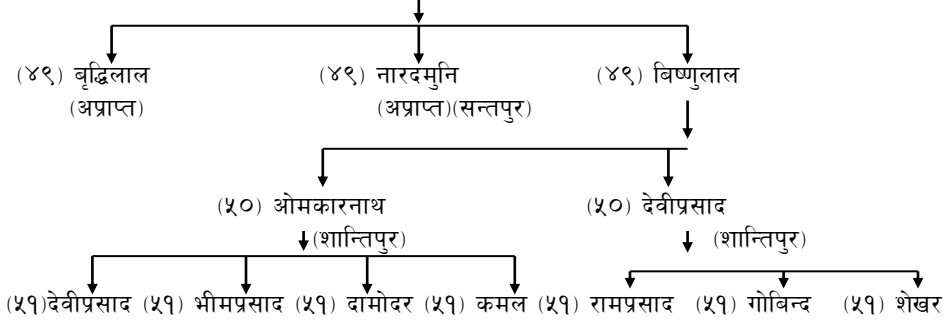

ऋषिका नाती विश्वम्भर पुत्र विद्यानन्दको वंश

(४६) विद्यानन्द (पेज नं. १२६ बाट)

(४७) त्रिलोचन

(४८) लोकनाथ (४८) हरिप्रसाद (४८) डि.लक्ष्मीनाथ (पेज नं. १४८ मा)

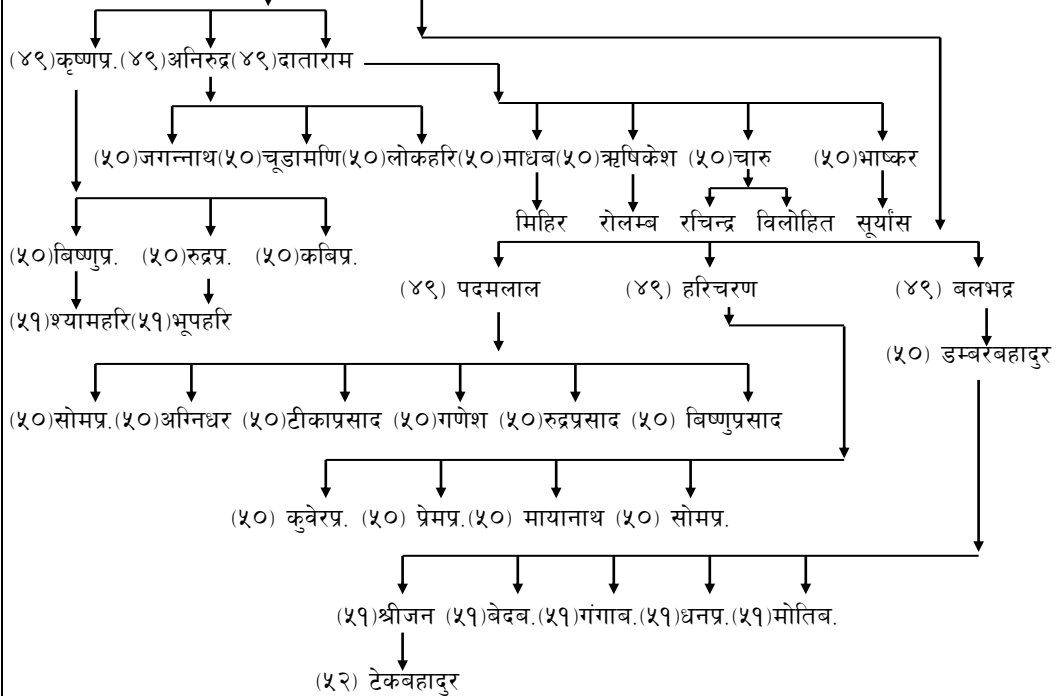

त्रिलोचनका कनिष्ठ पुत्र डि.लक्ष्मीनाथको वंश

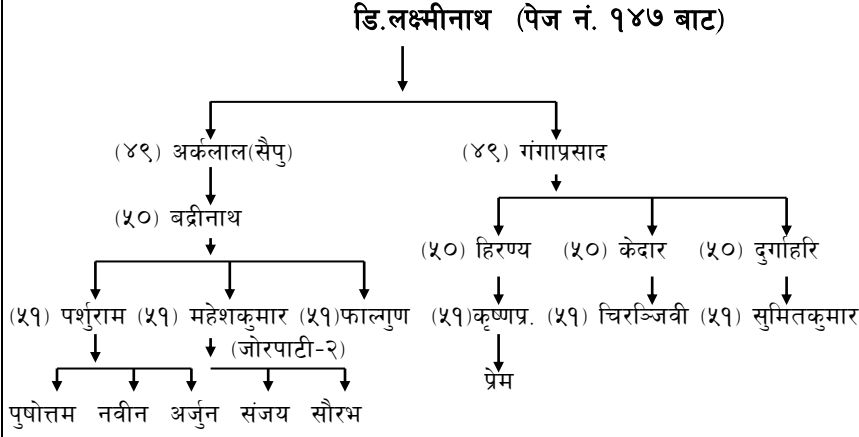

ऋषिपुत्र वशिष्ठको वंश

(४३) वशिष्ठ (पेज नं. १२४ बाट)

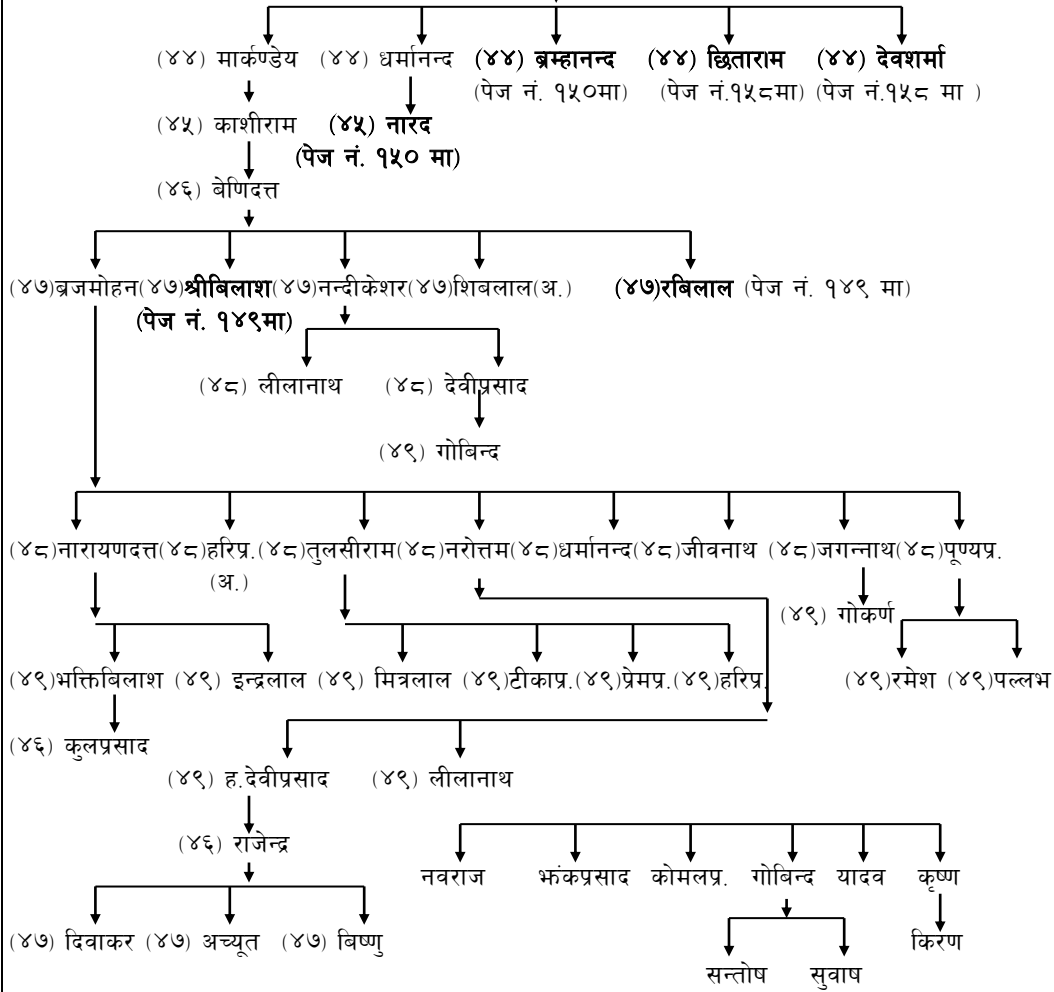

बेणिदत्त पुत्र श्रीविलासको वंश

४७ श्रीविलास (पेज नं. १४८ बाट)

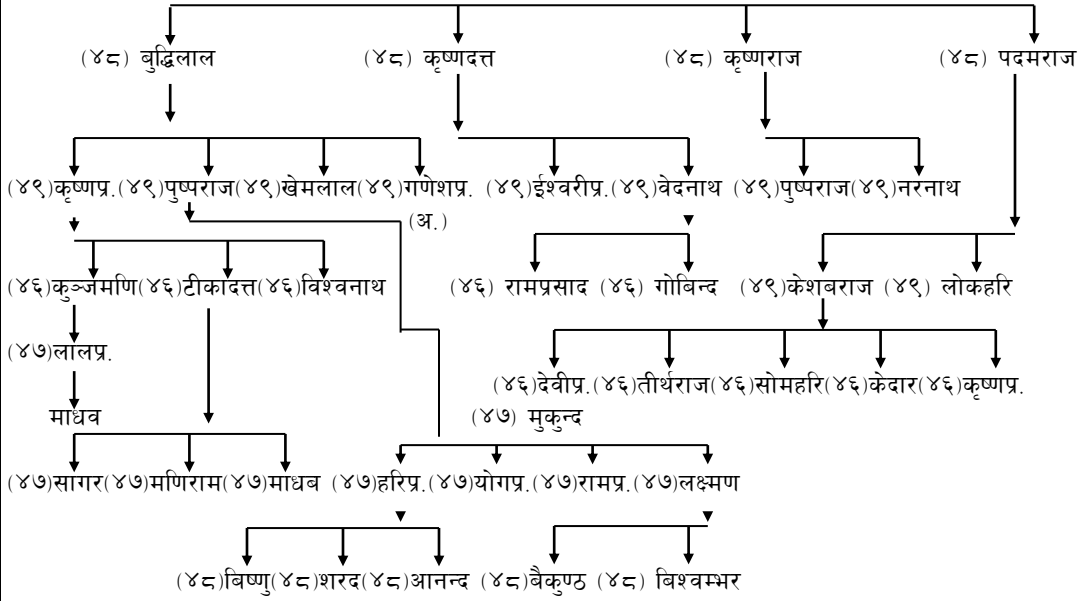

वशिष्ठका खनाती रविलालको वंश

(४७) रविलाल (पेज नं. १४८ बाट)

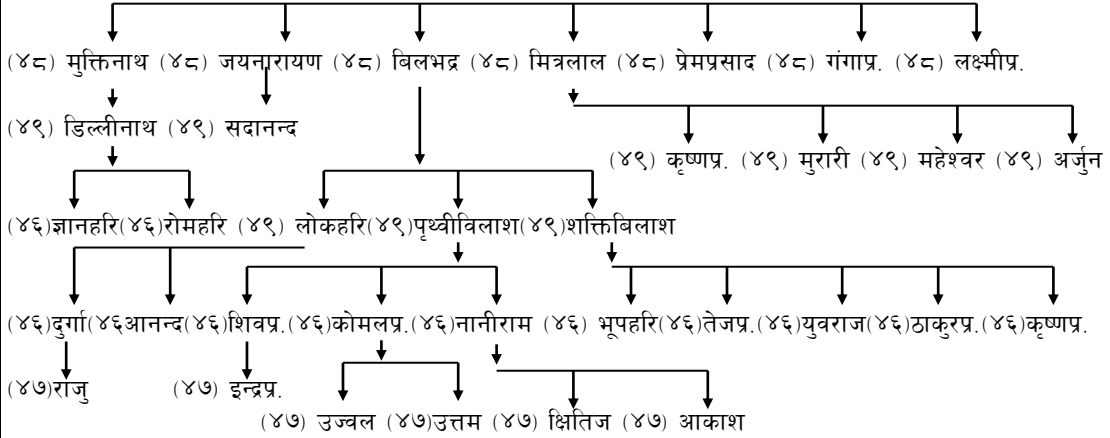

वशिष्ठका नाती नारदको वंश

(४५) नारद (पेज नं. १४८ बाट)

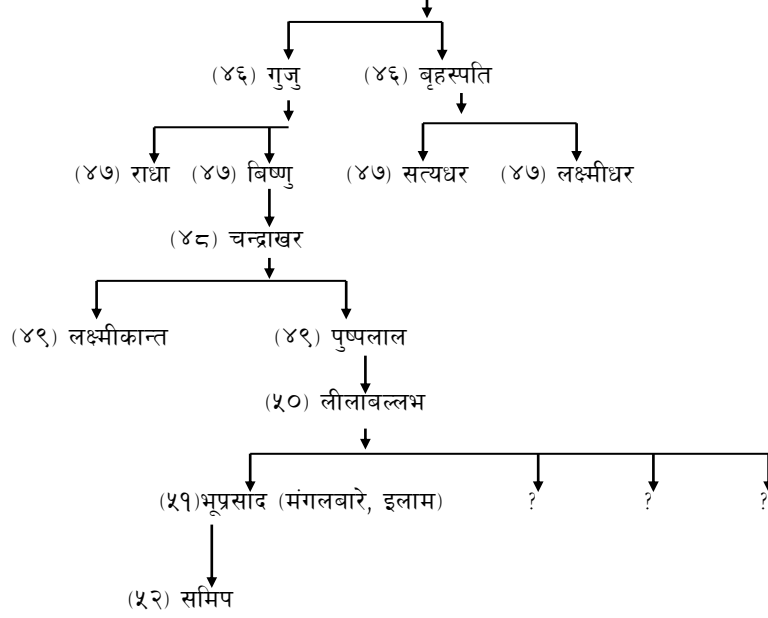

ऋषिपुत्र वशिष्ठका साँहिला छोरा ब्रह्मानन्दको वंश

(४४) ब्रह्मानन्द (ताप्लेजुङ्ग)(पेज नं. १४८ बाट)

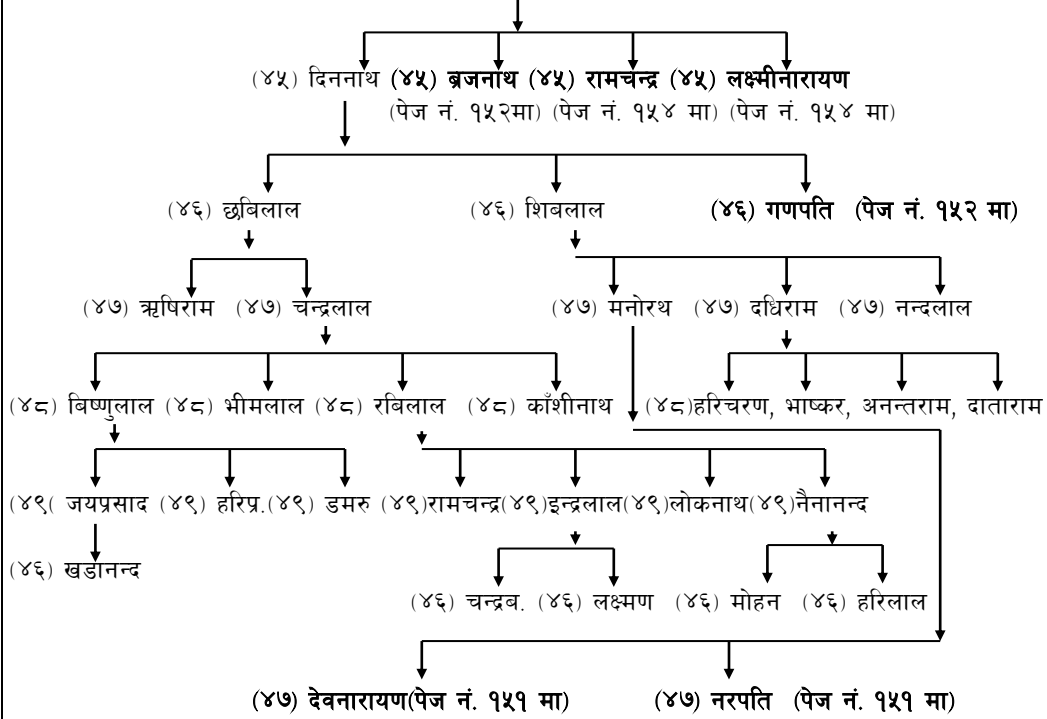

मनोरथका जेष्ठपुत्र देवनारायणको वंश

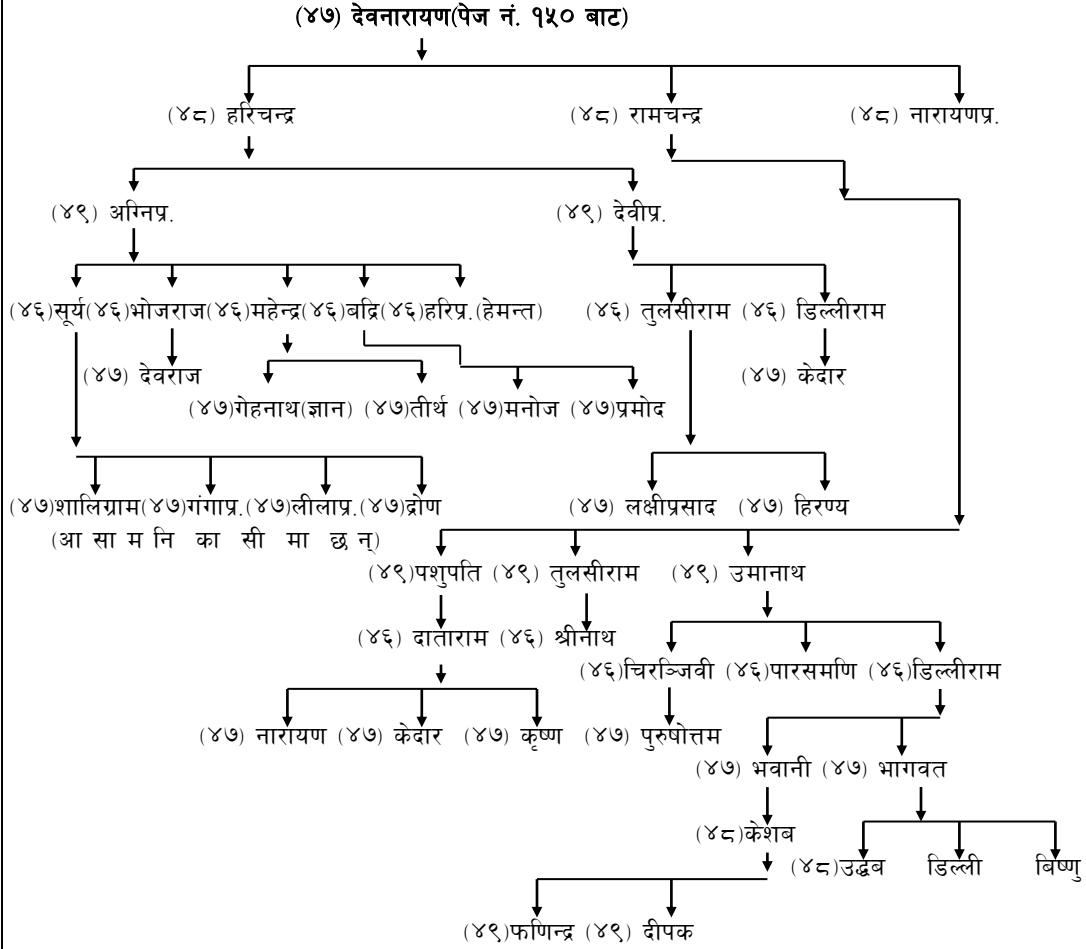

ब्रह्मानन्दका खनाती नरपतिको वंश

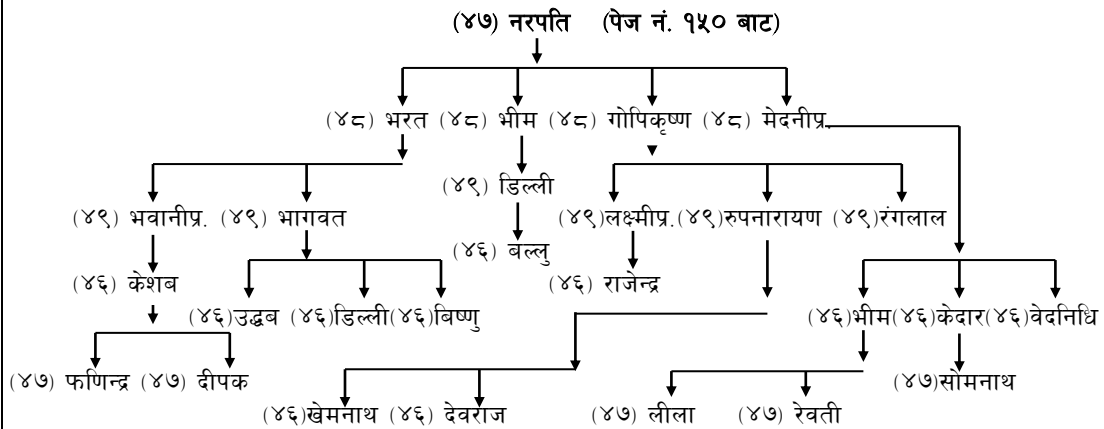

ब्रह्मानन्दका नाती गणपतिको वंश

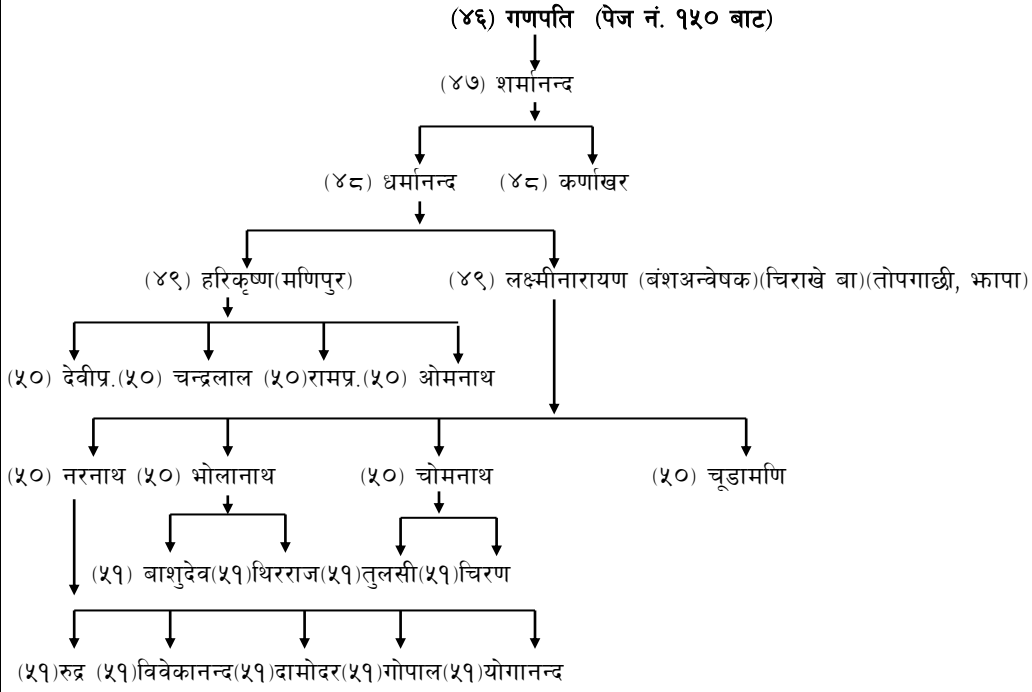

ब्रह्मानन्द पुत्र ब्रजनाथको वंश

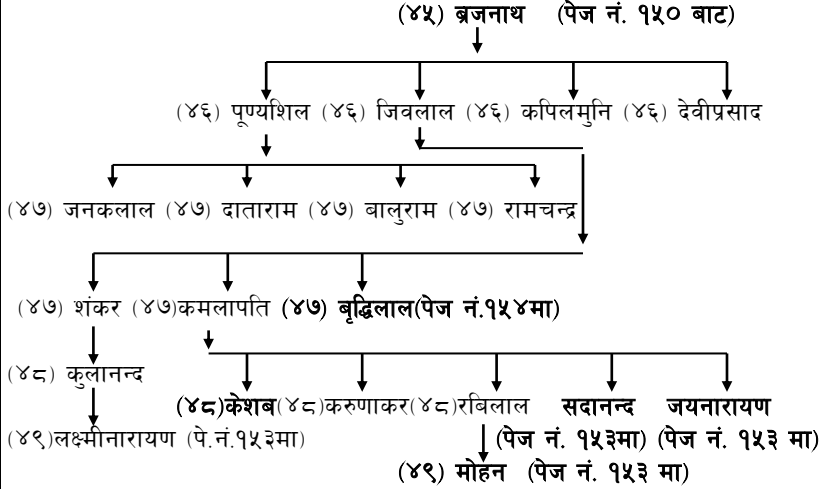

कमलापतिका छोरा केशव र नाती मोहनको वंश

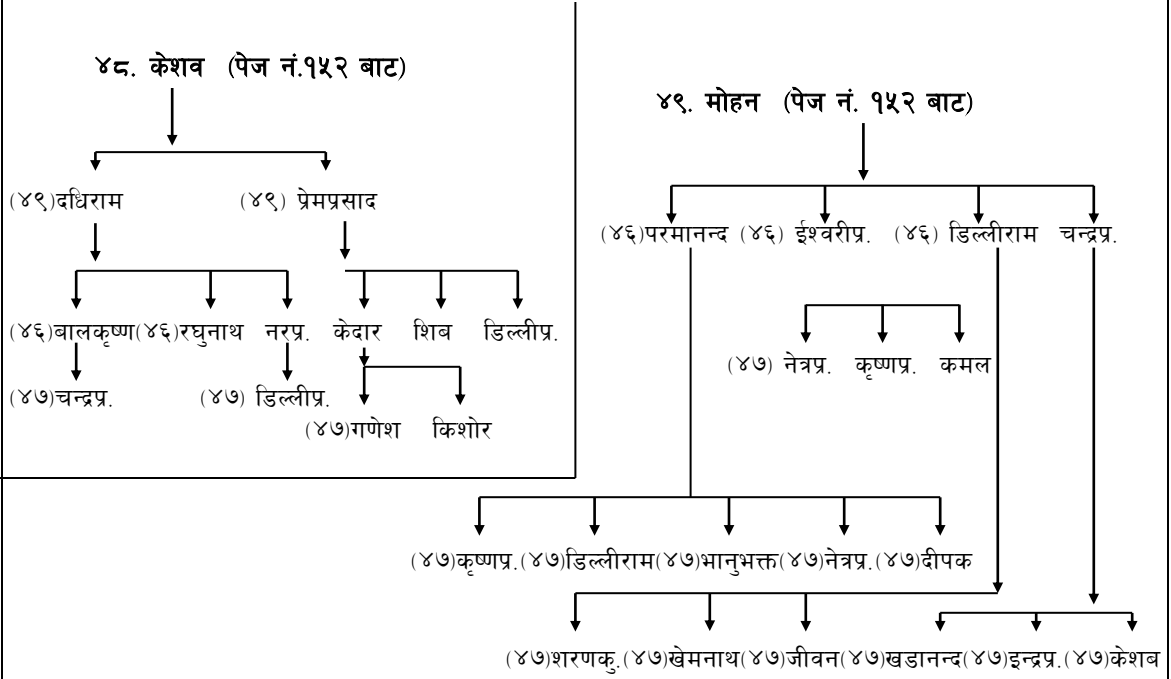

कमलापतिका छोराहरू सदानन्द र जयनारायणको वंश

४८. सदानन्द (पेज नं. १५२ बाट)

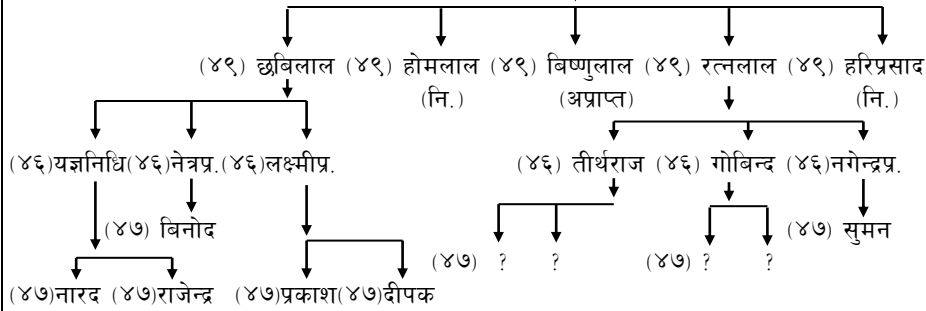

जयनारायण (पेज नं. १५२ बाट)

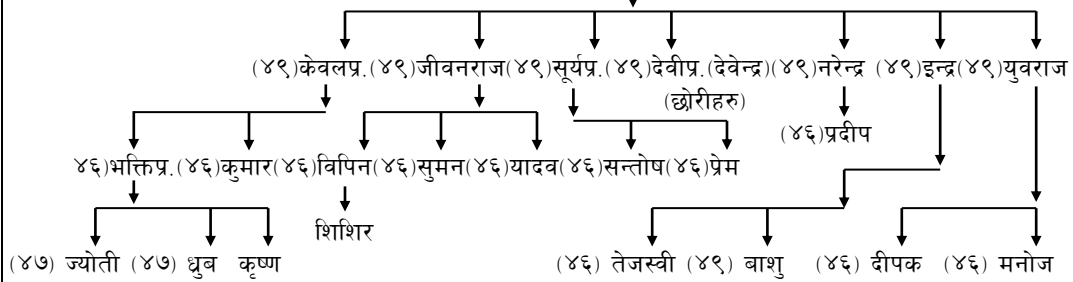

ब्रजनाथका नाती बृद्धिलालको वंश
(४७) बृद्धिलाल (पेज नं. १५२ बाट)

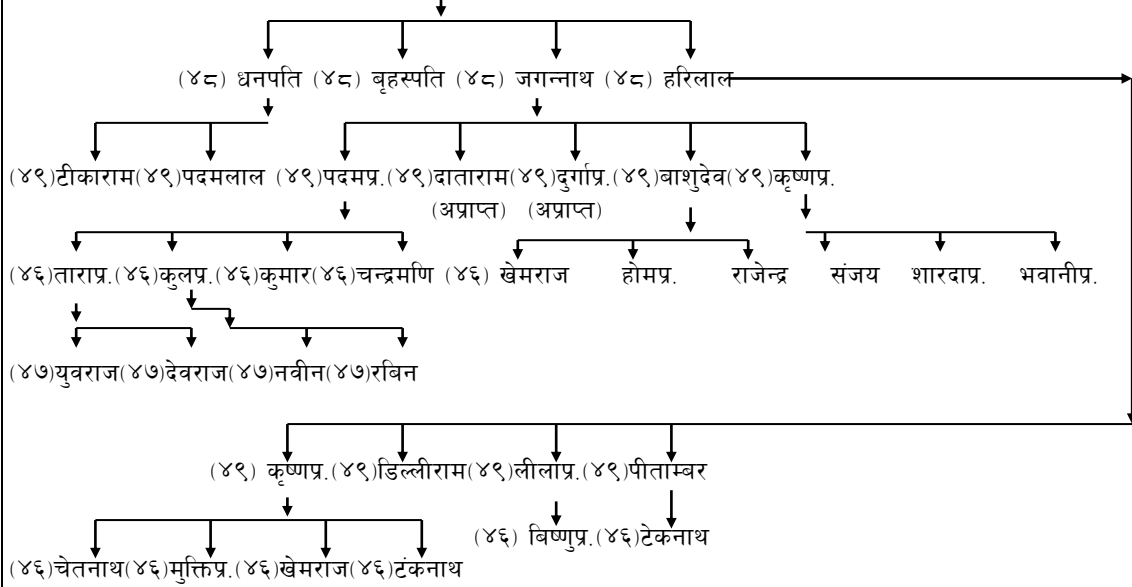

ब्रह्मानन्दपुत्र रामचन्द्र र लक्ष्मीनारायणको वंश

(४५) रामचन्द्र (पेज नं. १५० बाट)

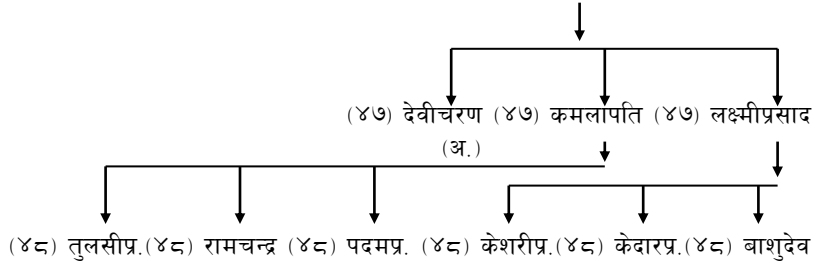

(४५) लक्ष्मीनारायण (पेज नं. १५० बाट)

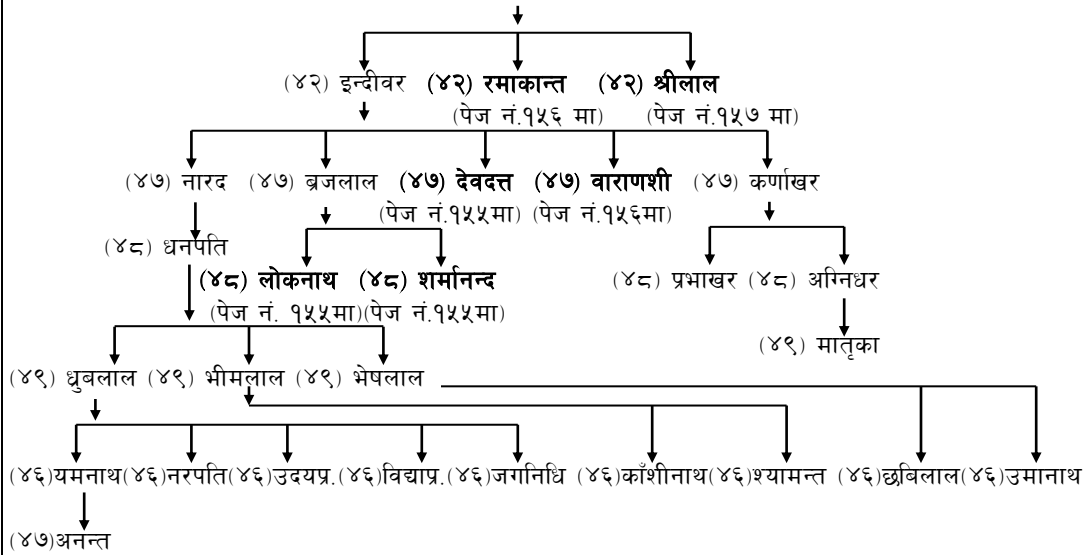

ब्रजलालका छोरा लोकनाथ र शर्मानन्दको वंश

(४८) लोकनाथ (पेज नं. १५४ बाट)

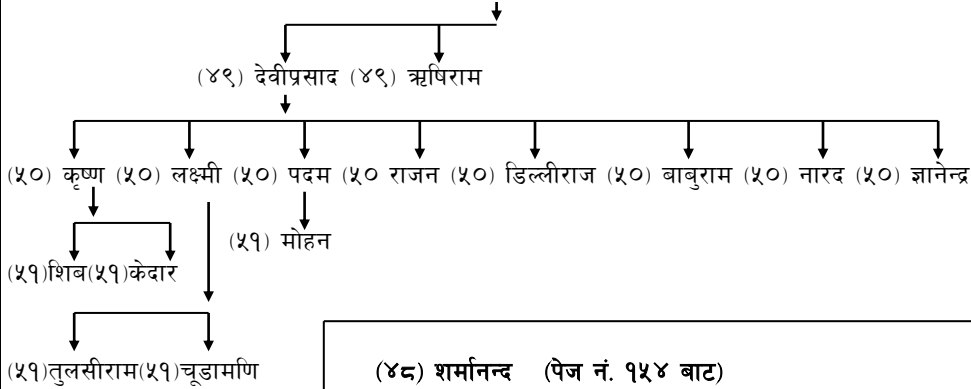

(४८) शर्मानन्द (पेज नं. १५४ बाट)

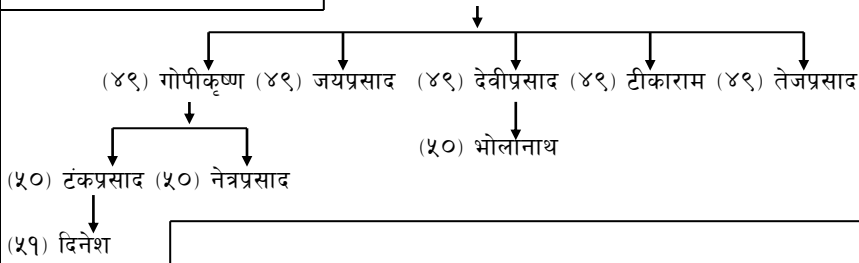

इन्दिवर पुत्र देवदत्तको वंश

(४७) देवदत्त (पेज नं. १५४ बाट)

संकलक :- डमरुप्रसाद पौड्याल

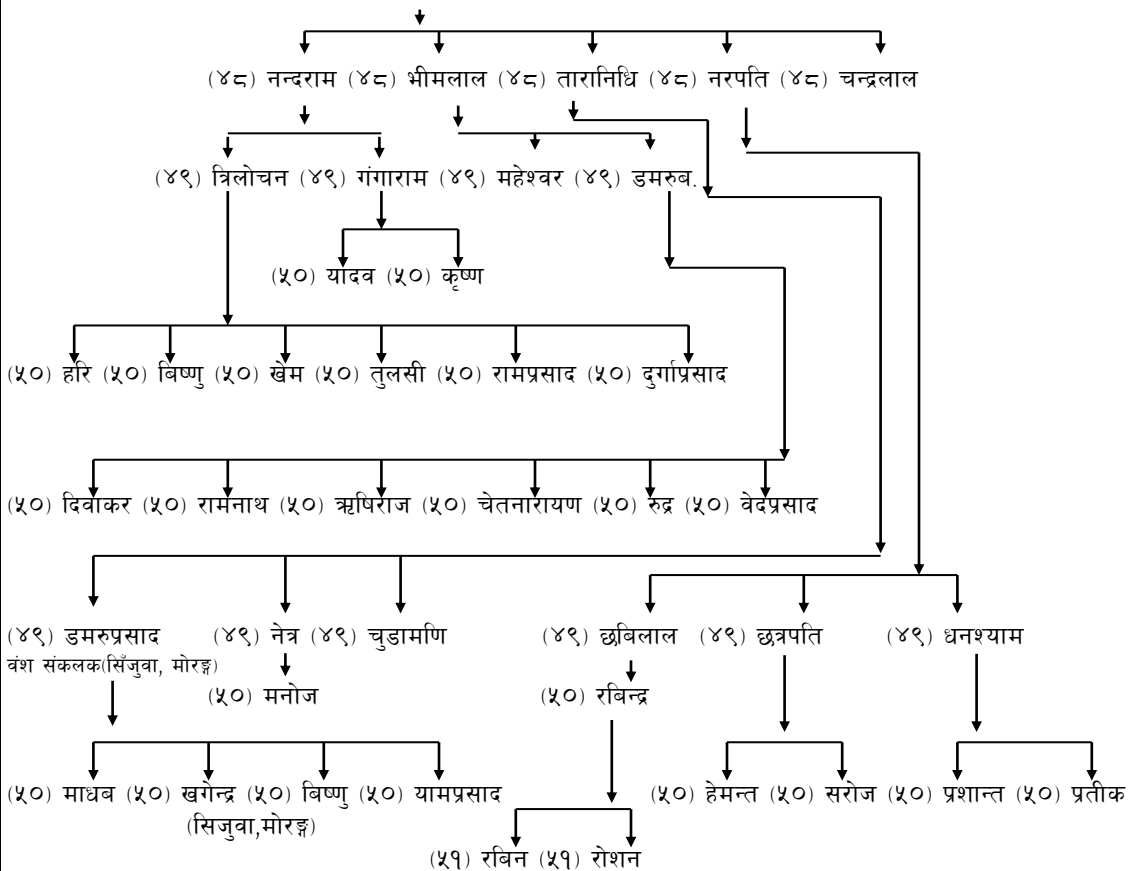

इन्दिवरपुत्र वाराणशीको वंश

(४७) वाराणशी (पेज नं. १५४ बाट)

(४८) पूर्णानन्द

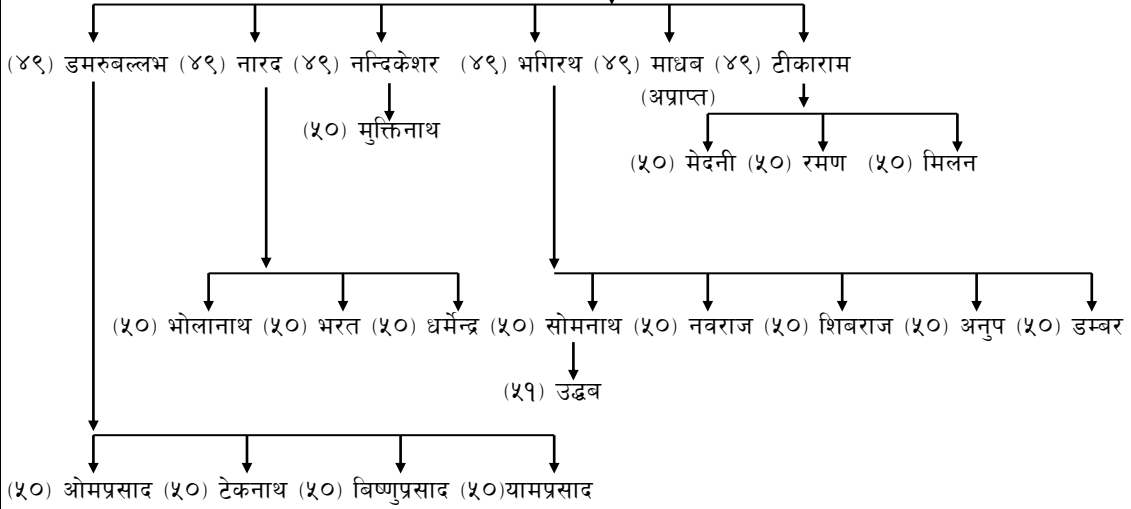

लक्ष्मीनारायण पुत्र रमाकान्तको वंश

(४६) रमाकान्त (पेज नं. १५४ बाट)

(४७) हेमलाल

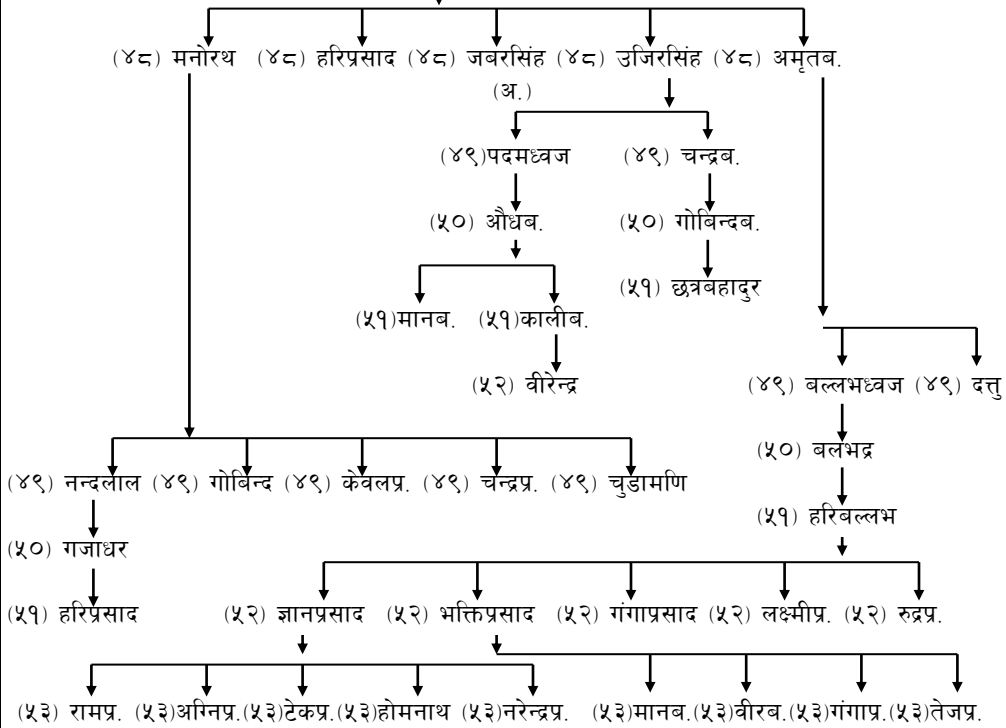

लक्ष्मीनारायणका कनिष्ठ पुत्र श्रीलालको वंश

(४२) श्रीलाल (पेज नं. १५४ बाट)

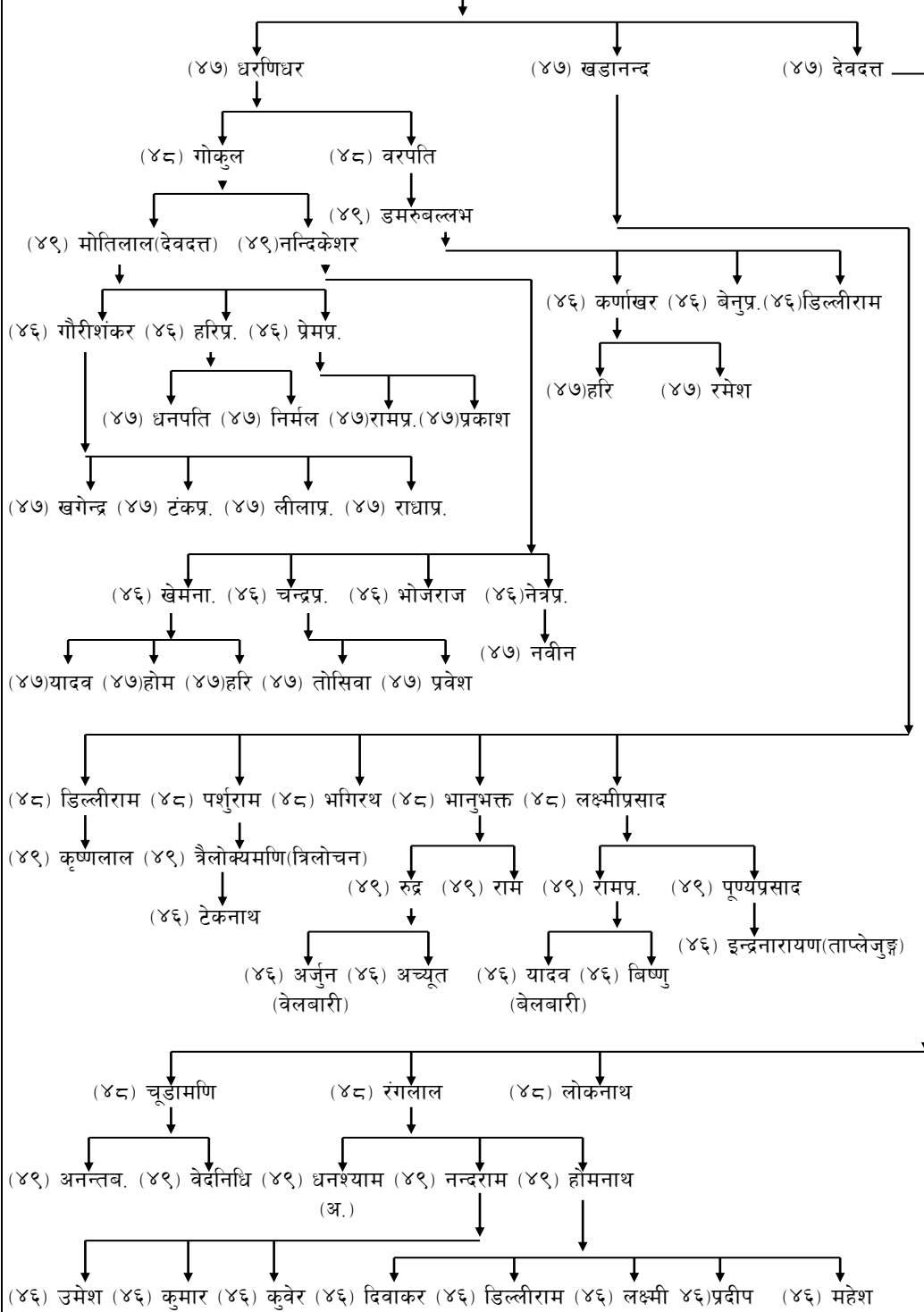

वशिष्ठ पुत्र छिताराम र देवशर्माको वंश

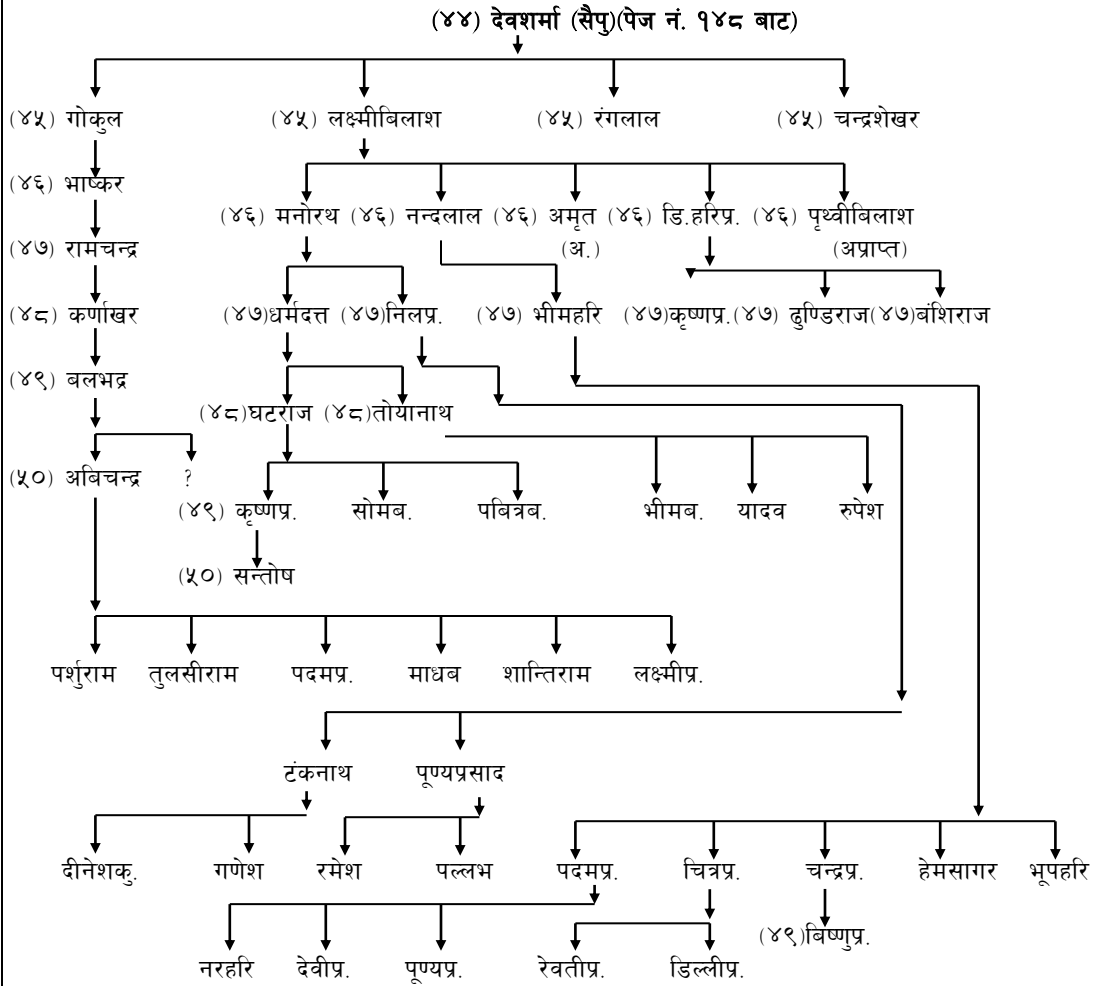
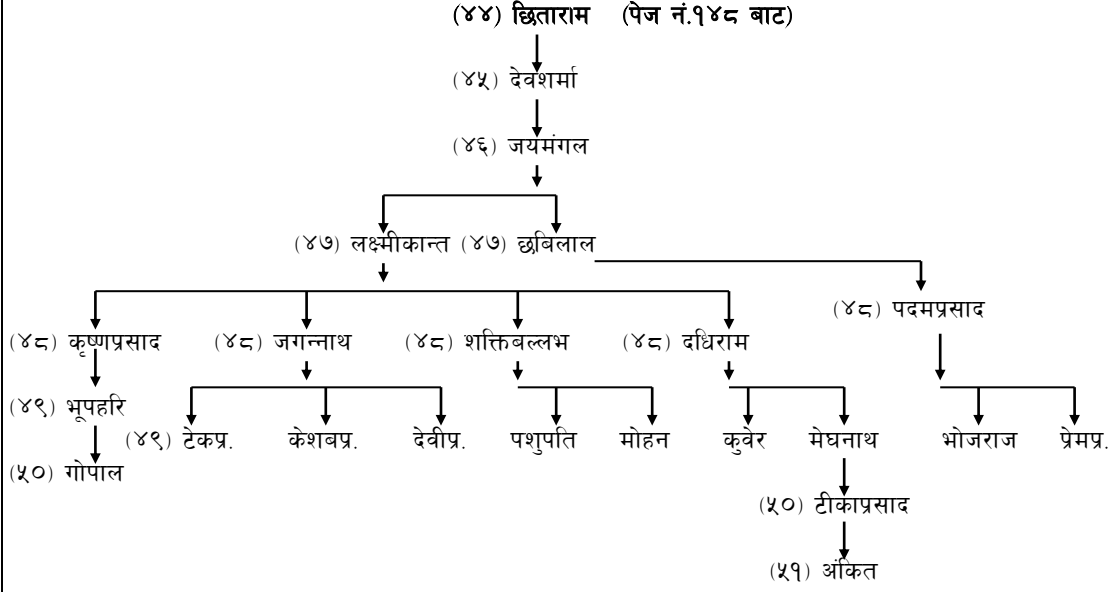

ऋषि पुत्र उमापतिको वंश

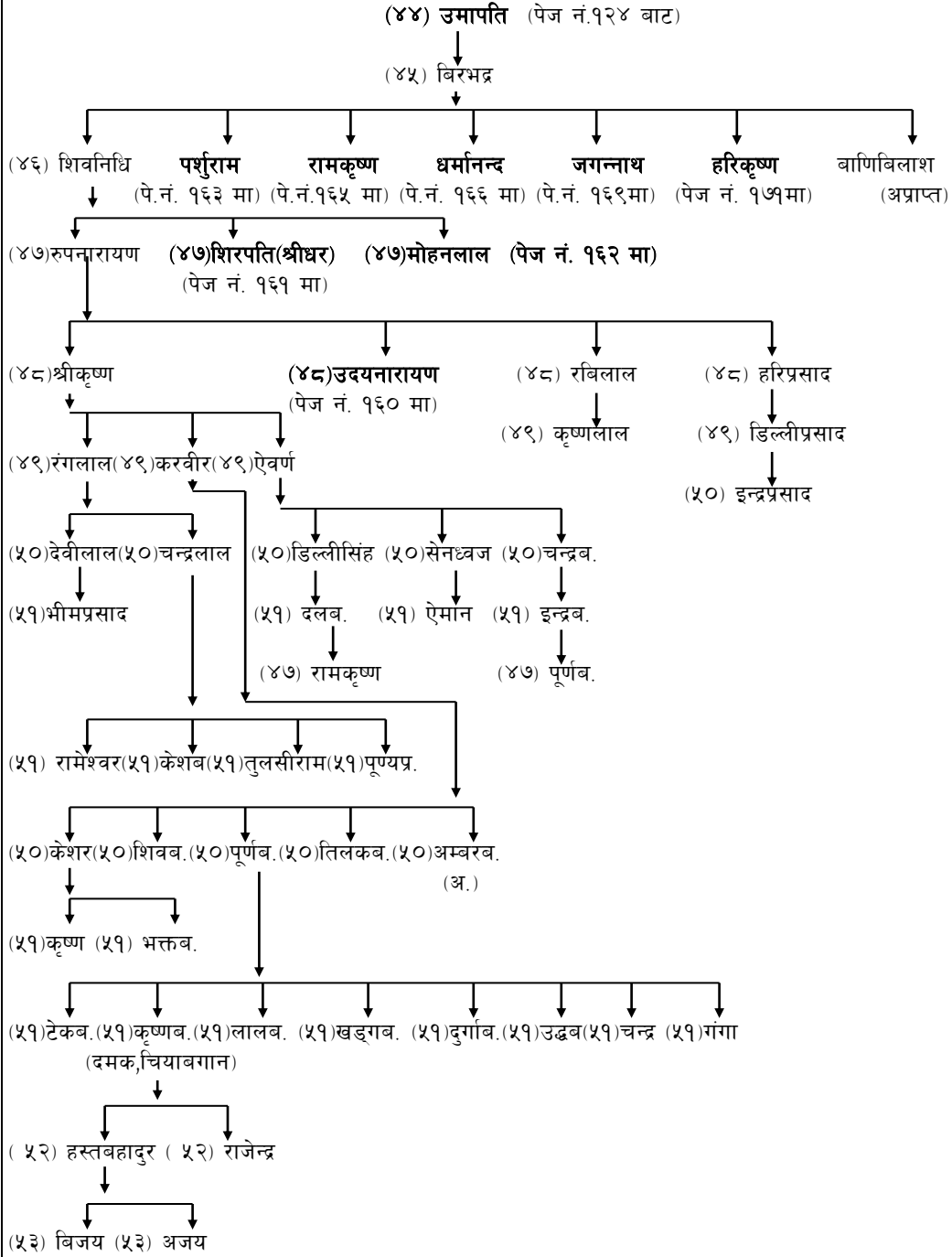

वीरभद्रका नाती शिरपतिको वंश

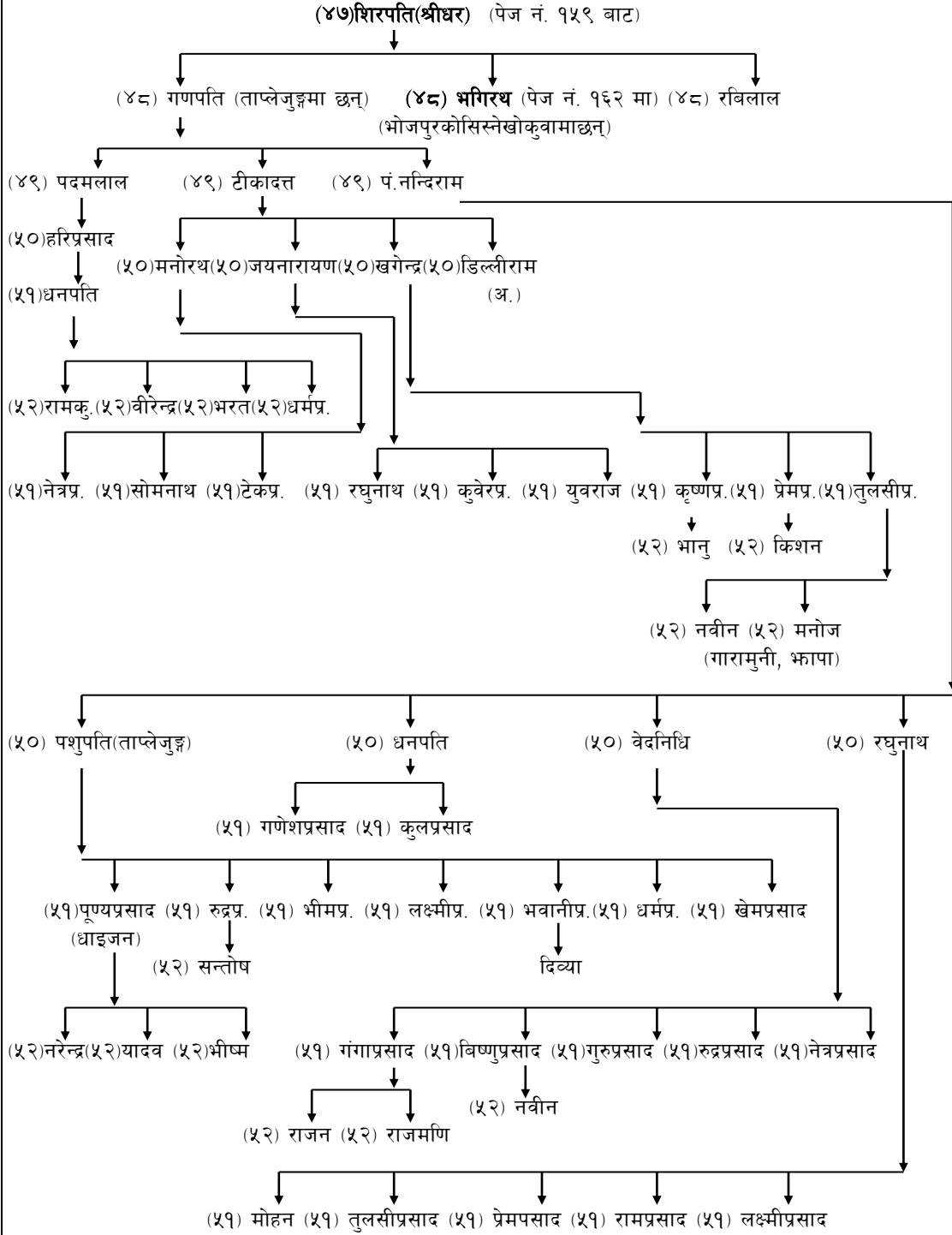

शिरपति पुत्र भगिरथको वंश

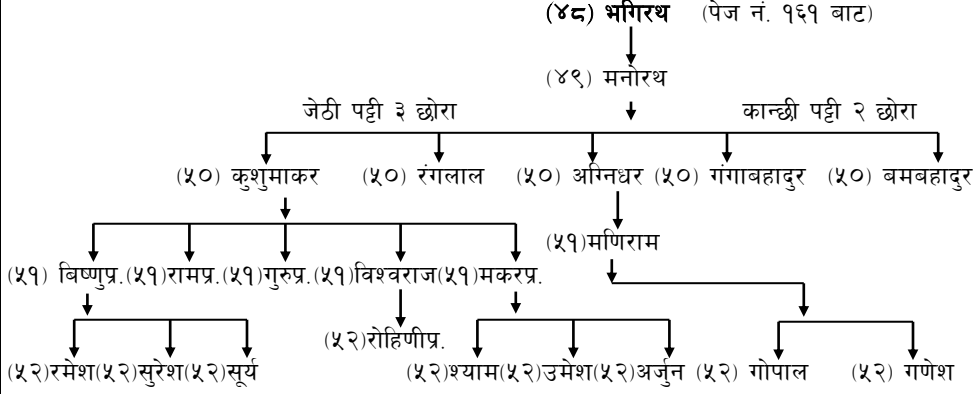

वीरभद्रका कनिष्ठ नाती मोहनलालको वंश

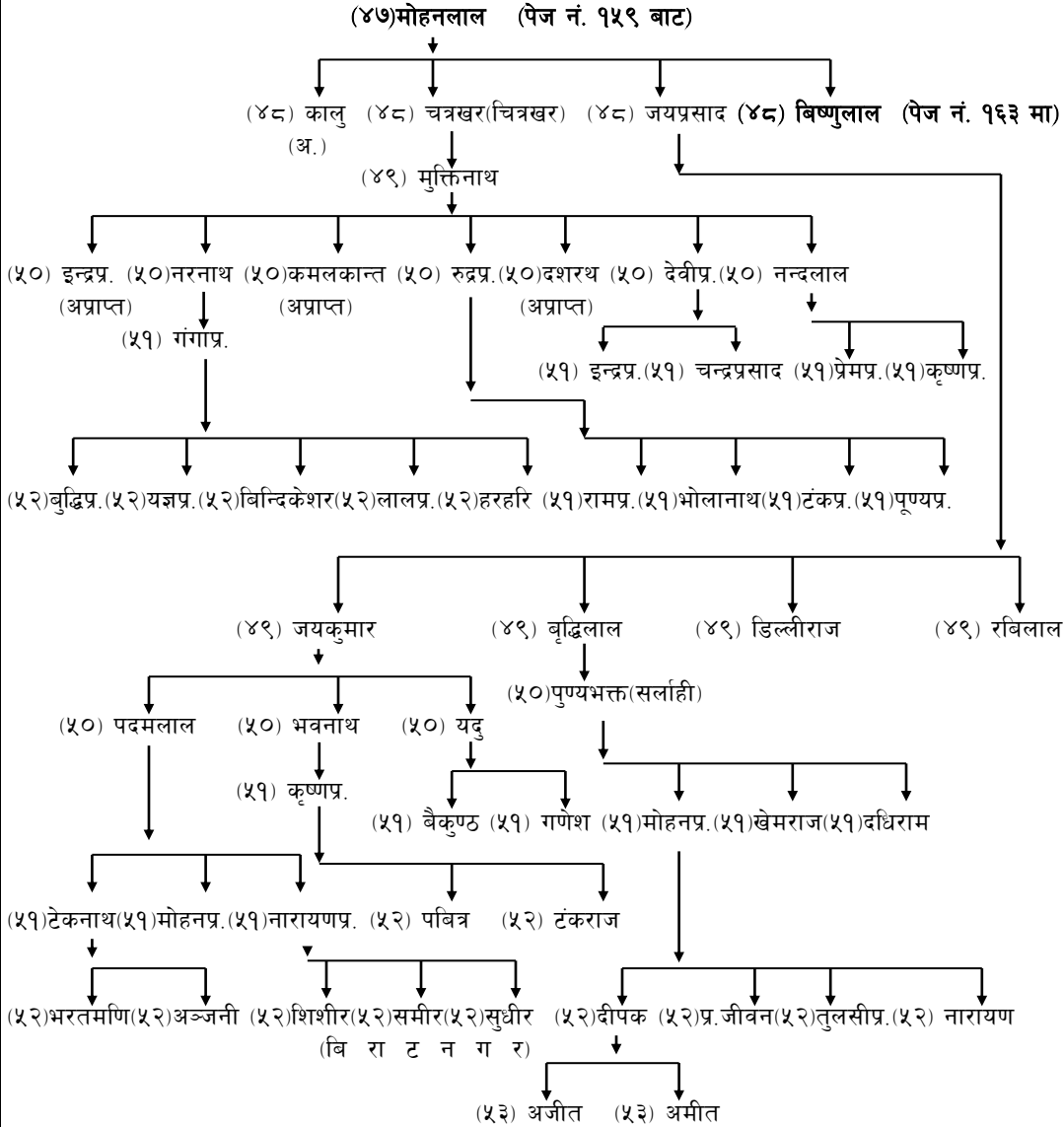

मोहनलाल पुत्र विष्णुलालको वंश

(४८) विष्णुलाल (पेज नं. १६२ बाट)

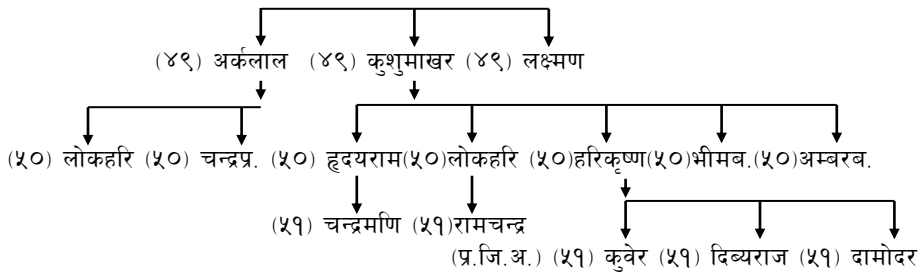

वीरभद्र पुत्र पशुरामको वंश

(४६) पशुराम (पेज नं. १५९ बाट)

संकलक :- नारायणप्रसाद उपाध्याय पौड्याल
(हेटौडा ५ सानो पोखरा)

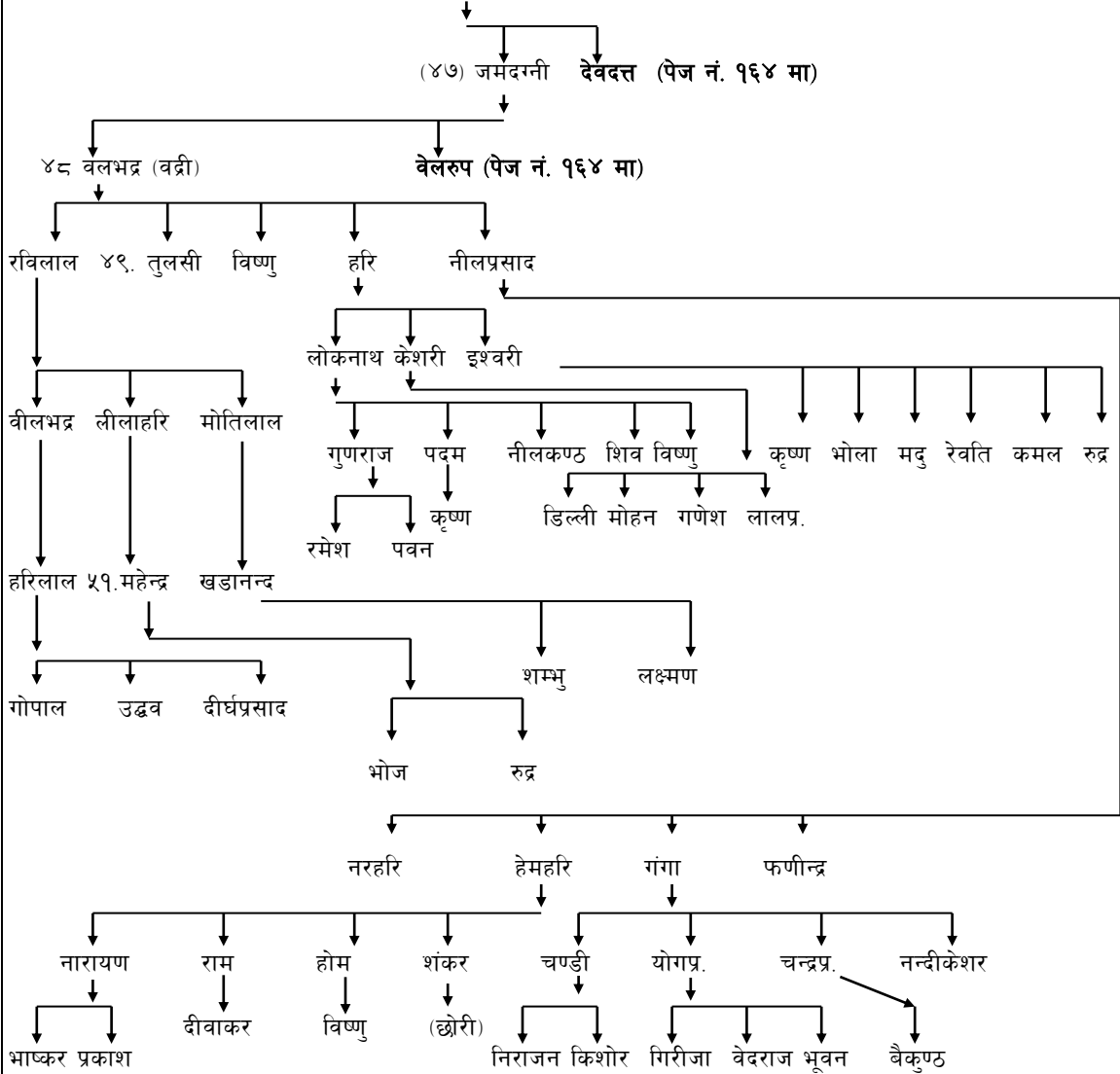

जमदग्नीका कान्छा छोरा बेलरुप र पशुरामका कान्छा छोरा देवदत्तको वंश को वंश

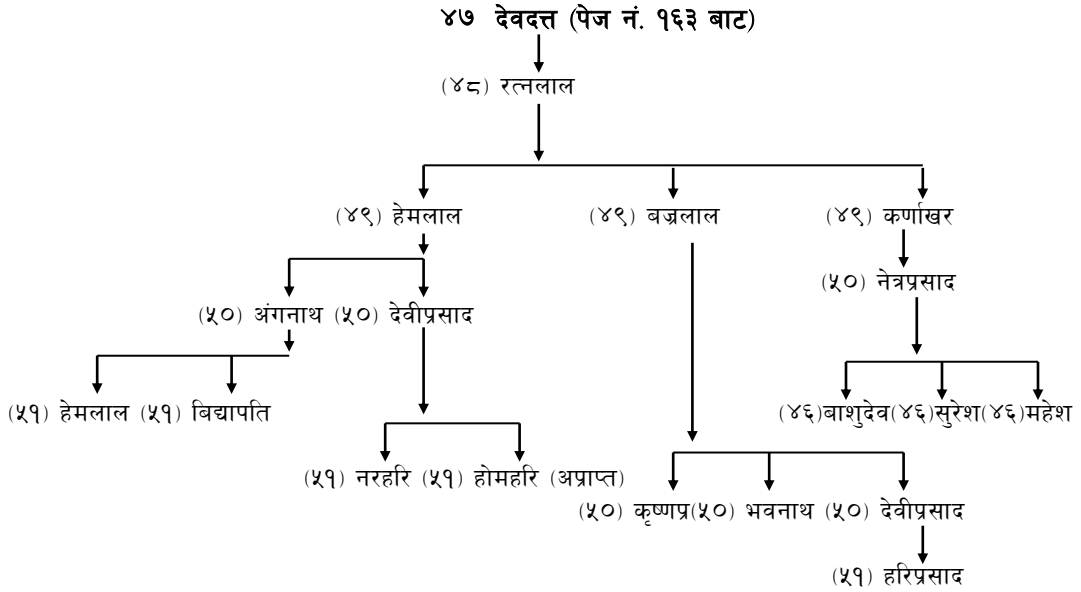
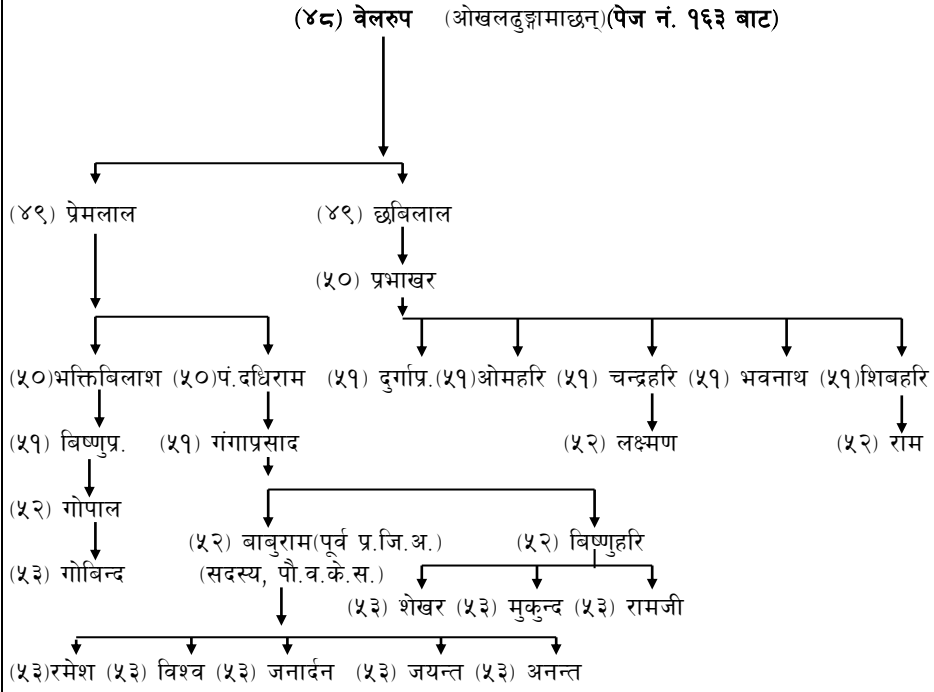

वीरभद्र पुत्र रामकृष्णको वंश

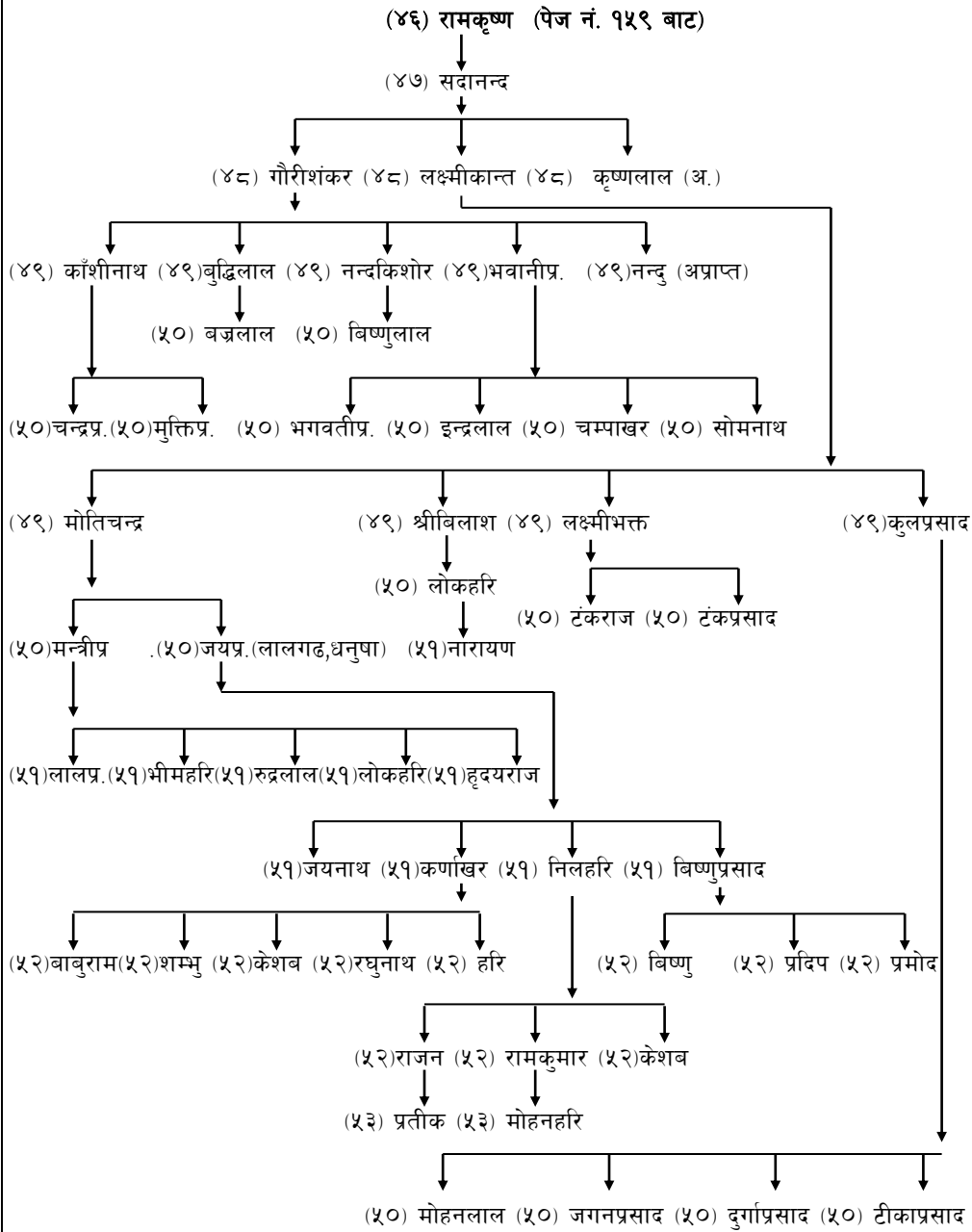

बिरभद्रको काहिला छोरा धर्मानन्दको वंश

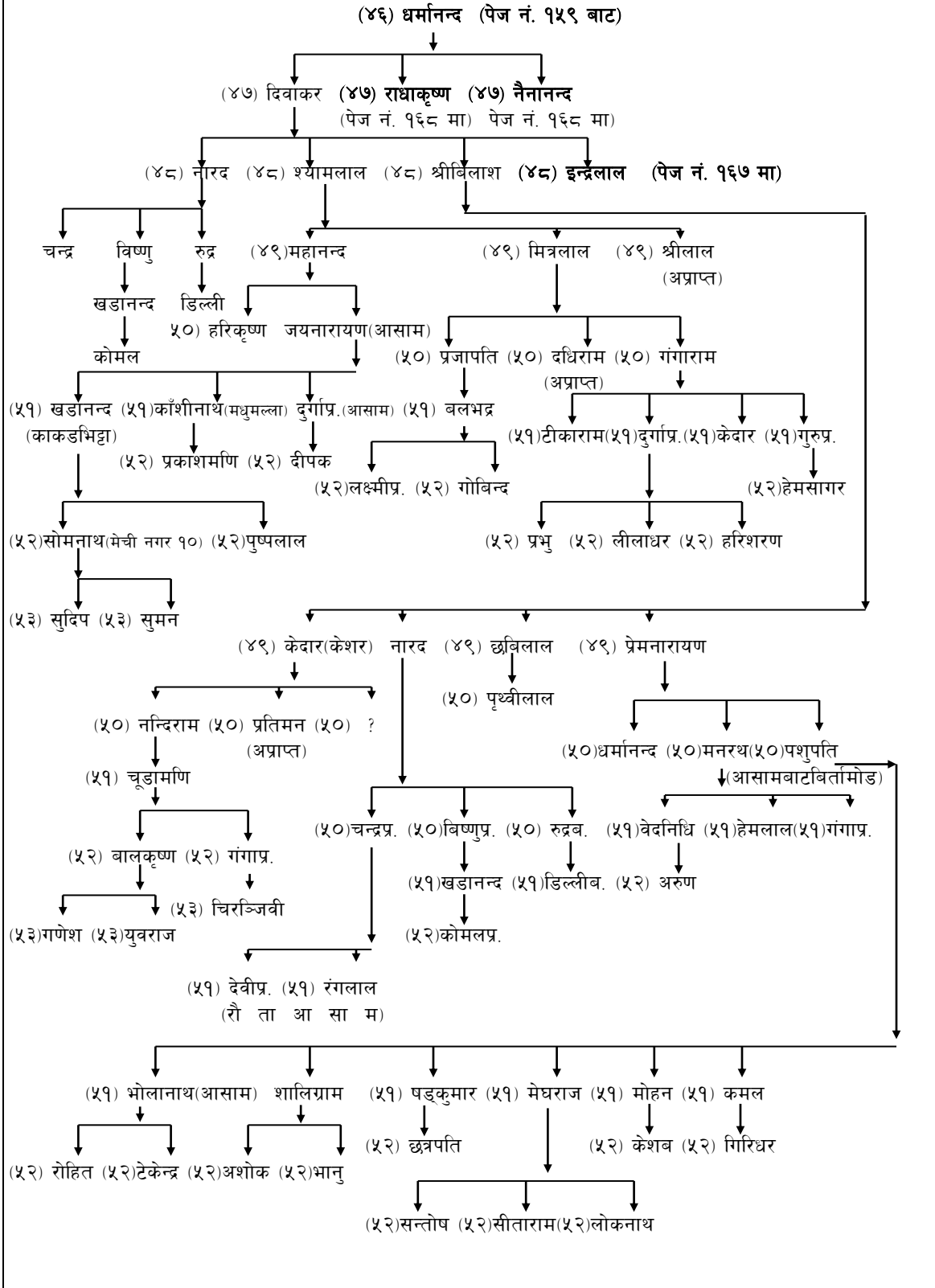

धर्मानन्दका नाती इन्द्रलालको वंश

(४७) इन्द्रलाल (पेज नं. १६६ बाट)

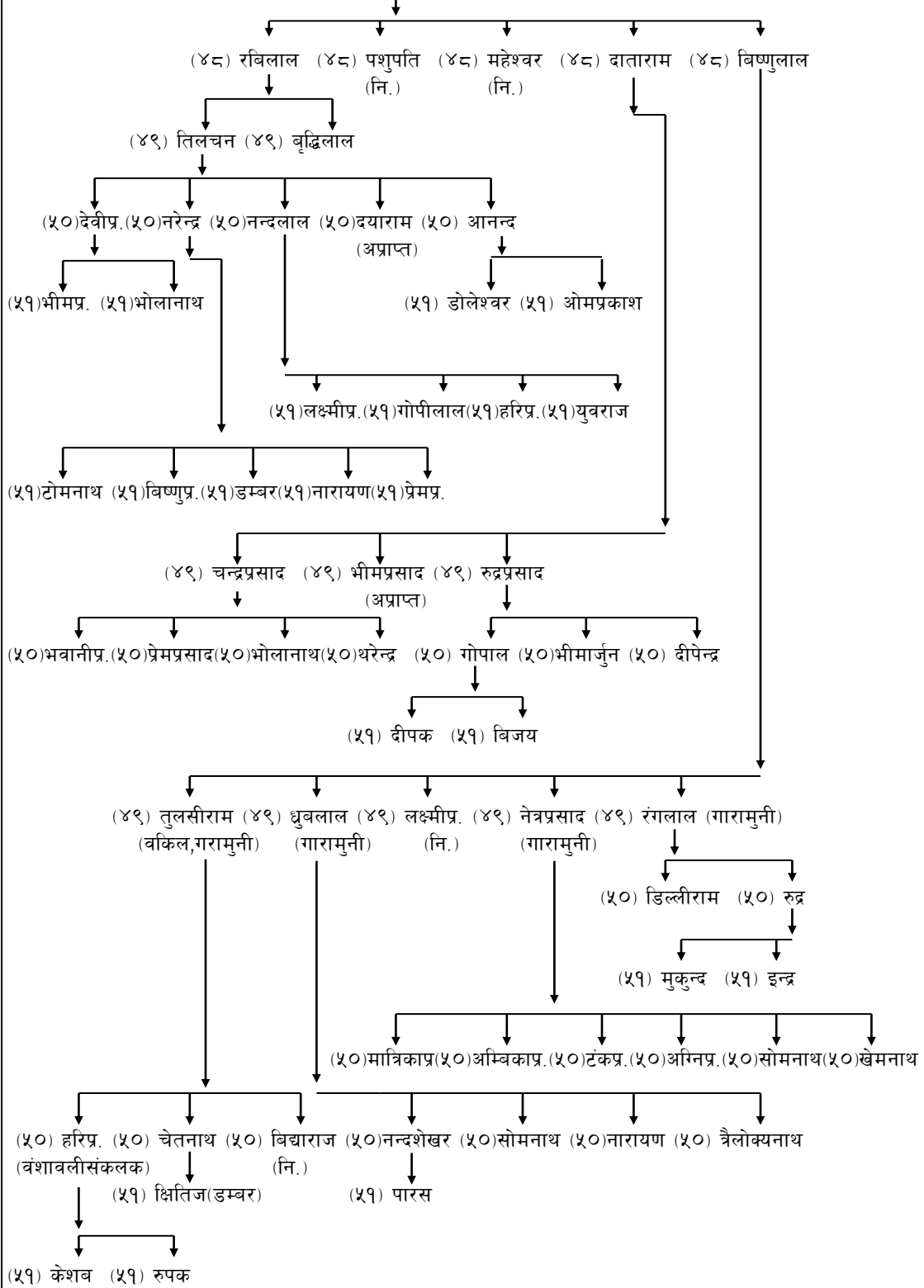

वीरभद्र पुत्र जगन्नाथको वंश

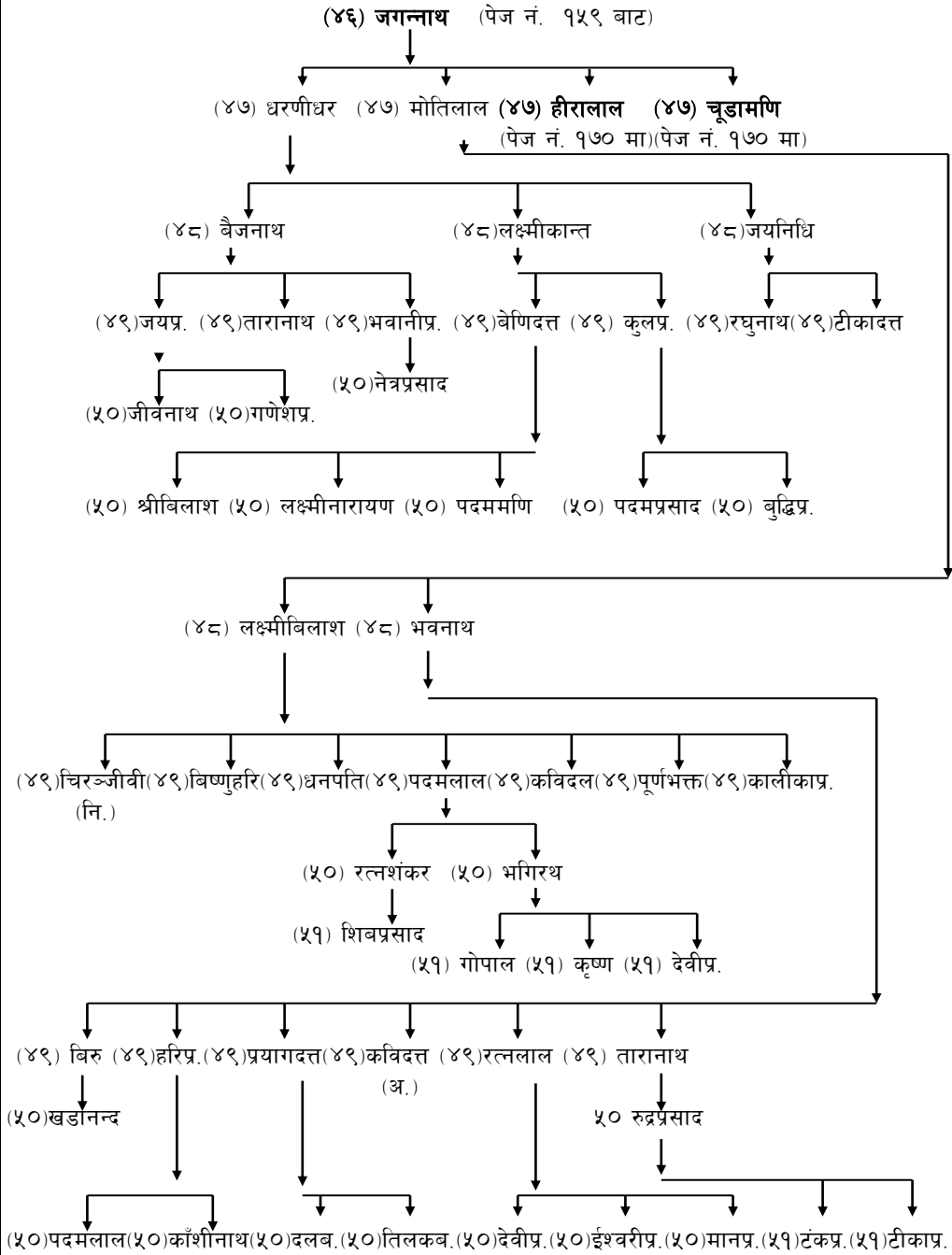

जगन्नाथ पुत्र हीरालाल र चूडामणिको वंश

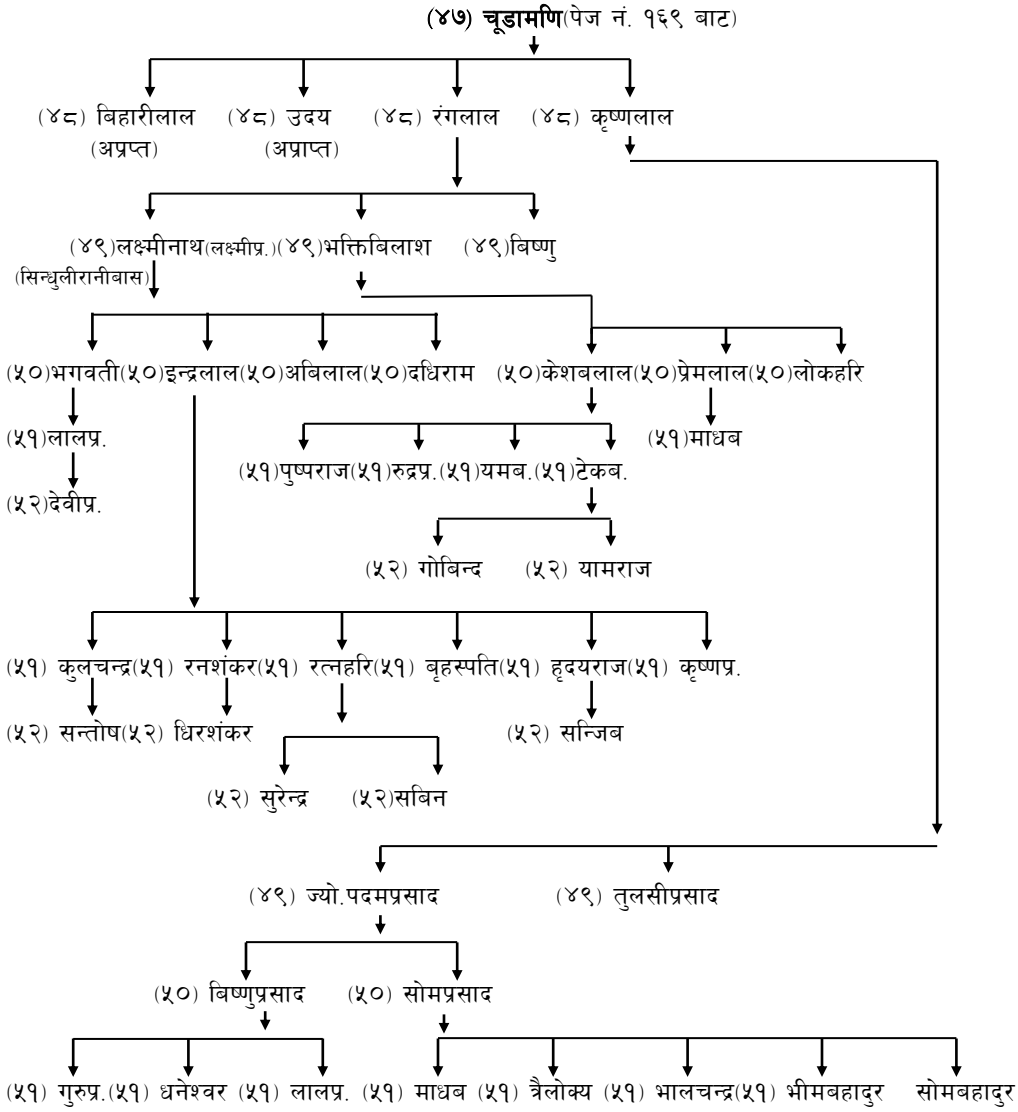
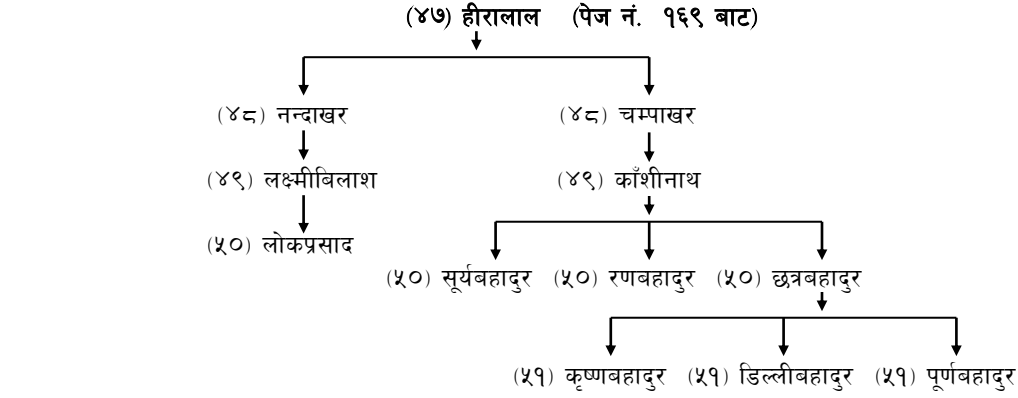

वीरभद्र पुत्र हरिकृष्णको वंश

(४६) हरिकृष्ण (पेज नं. १५९ वाट)

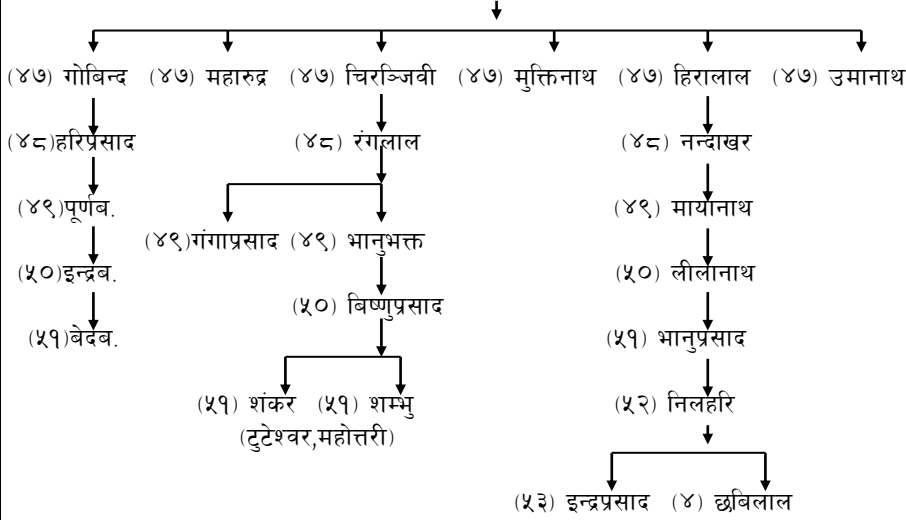

ऋषिका कनिष्ठ पुत्र यज्ञपतिको वंश

(ऋषिका कान्छा छोरा) (पेज नं. १२४ बाट)

(४४) यज्ञनिधि (यज्ञपति)(गाम्नाङ्ग)

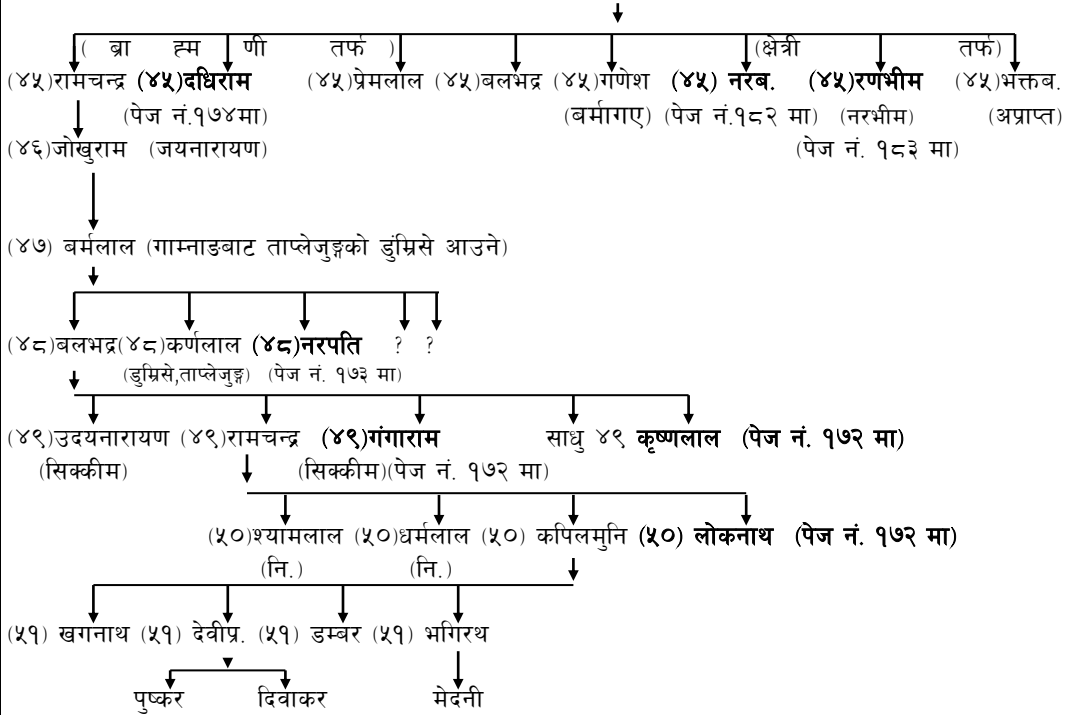

कृष्णलालका छोराहरू रुपनारायण र खिवलालको वंश
रुपनारायण (पेज नं. १७२ बाट)

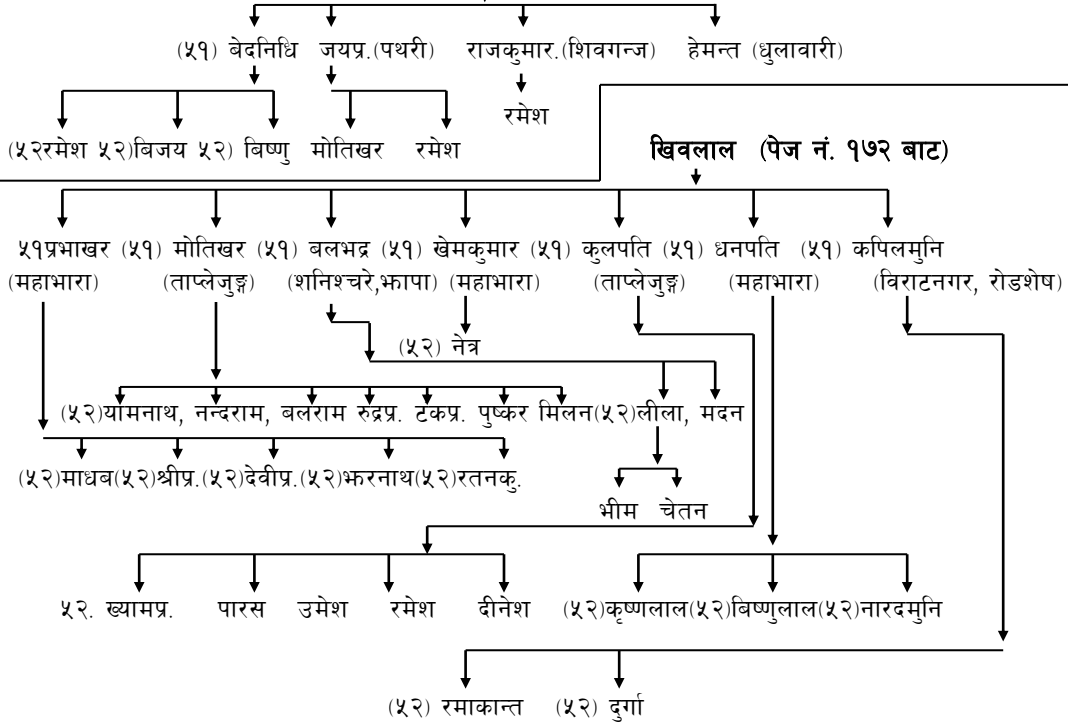

डुम्रिसे आउने वर्मलाल पुत्र नरपतिको वंश

१७३ नरपति (पेज नं. १७१ बाट)

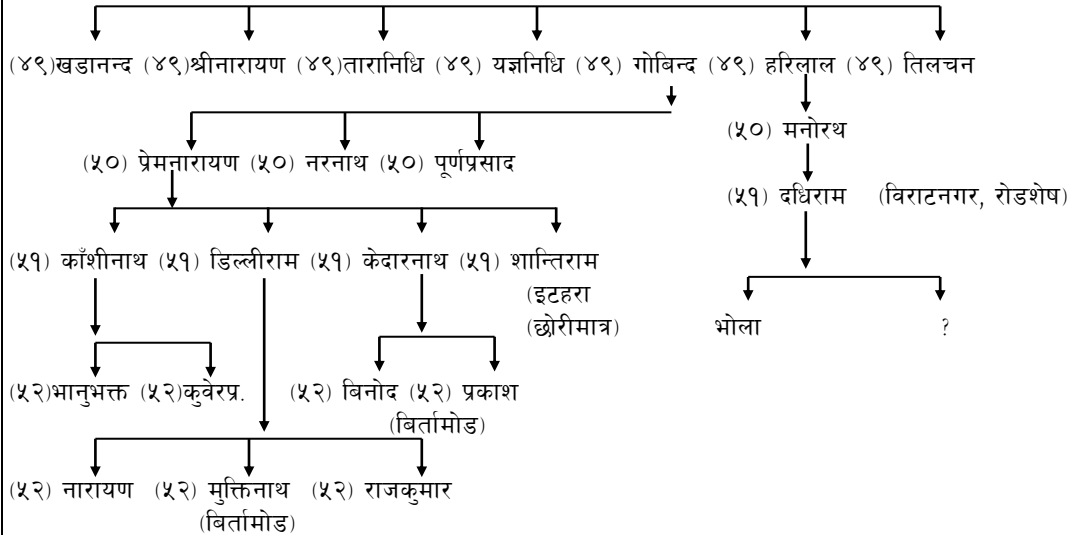

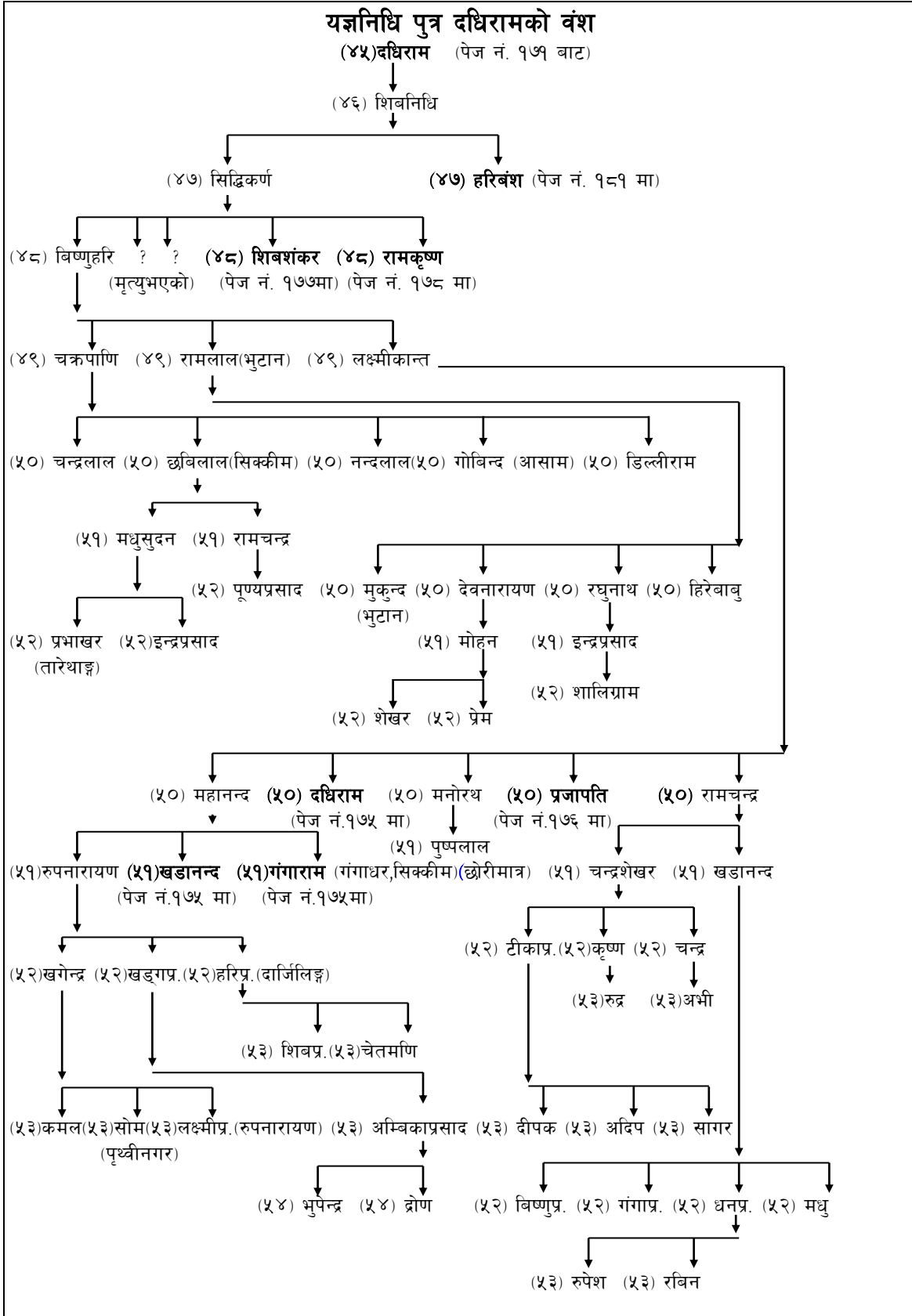

लक्ष्मीकान्तका नाती खडानन्द र गंगारामको वंश

(५१) खडानन्द (पेज नं. १७४ बाट)

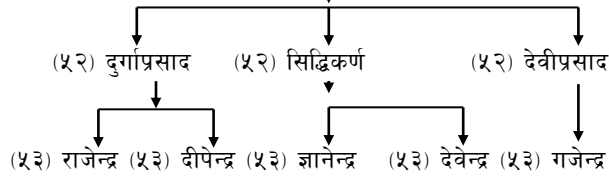

(५१) गंगाराम (गंगाधर) (सिक्कीम) (पेज नं. १७४ बाट)

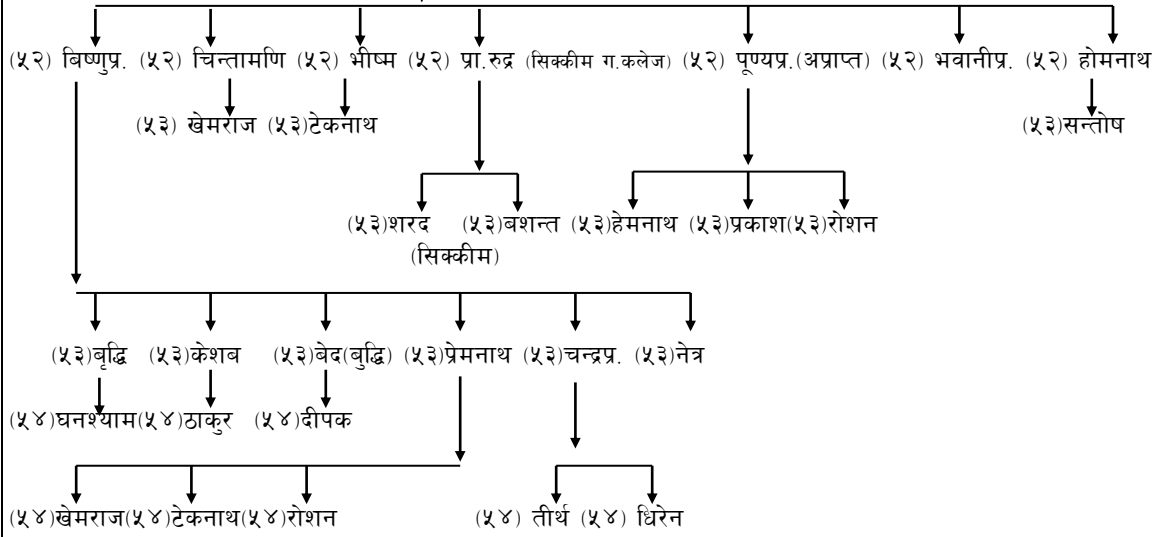

लक्ष्मीकान्त पुत्र दधिरामको वंश

(५०) दधिराम (पेज नं. १७४ बाट)

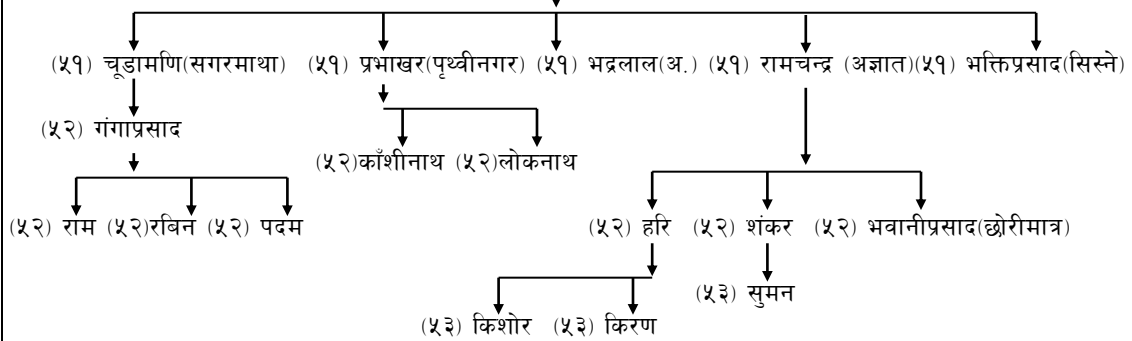

शिवनिधिका नाती शिवशंकरको वंश

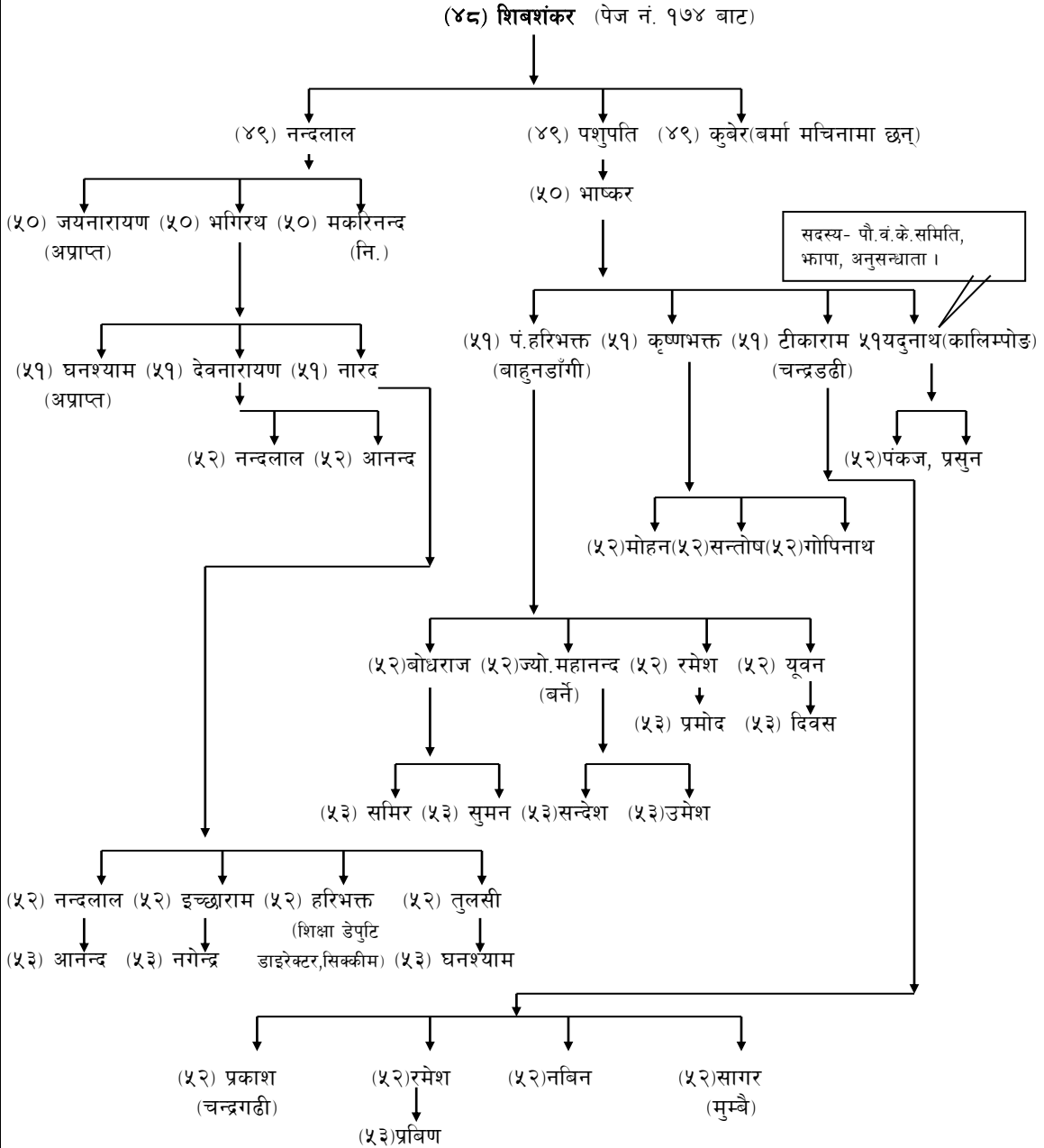

शिवनिधिका नाती रामकृष्णको वंश

(४८) रामकृष्ण (पेज नं. १७४ बाट)

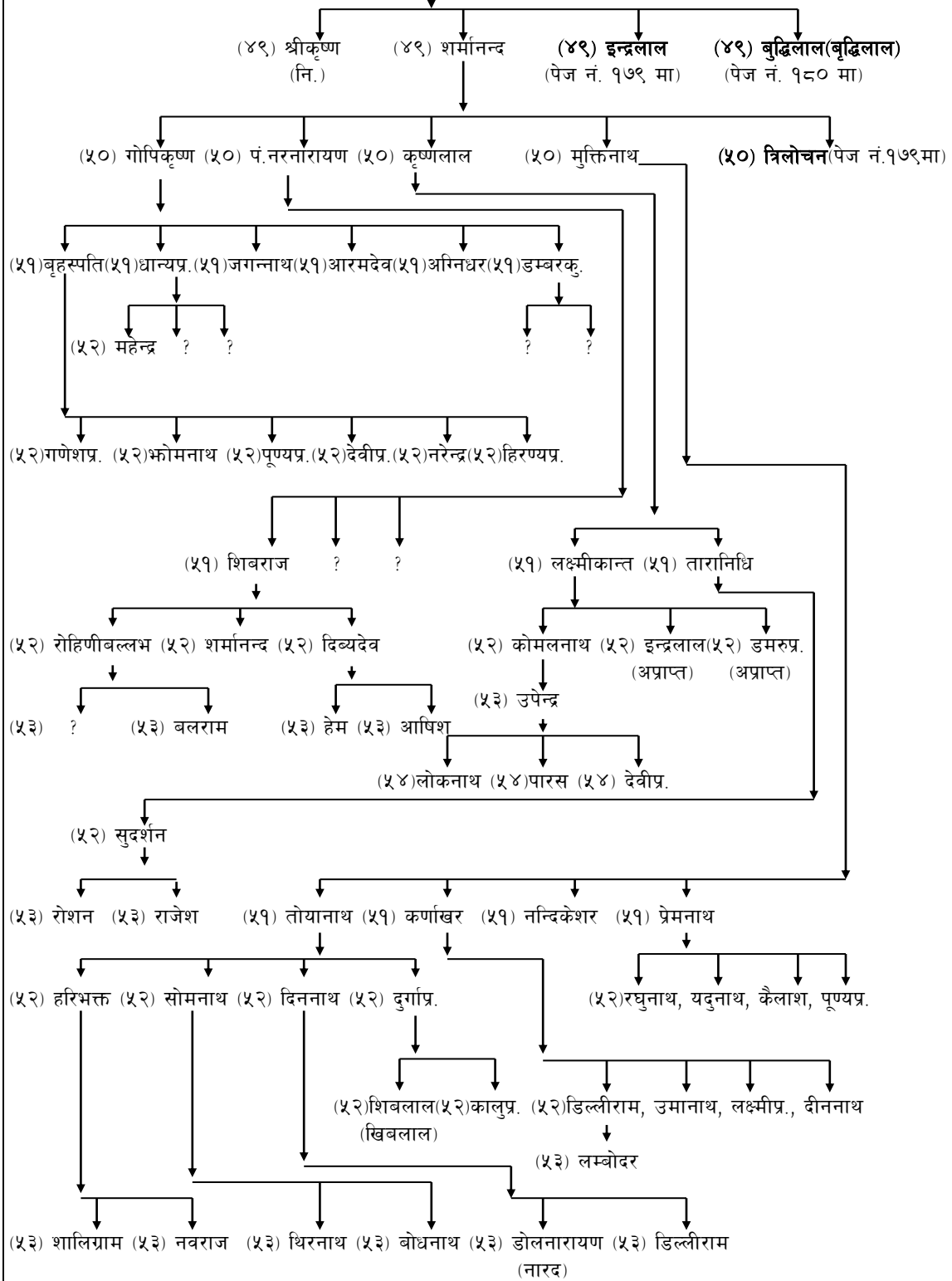

रामकृष्णका नाती त्रिलोचनको वंश

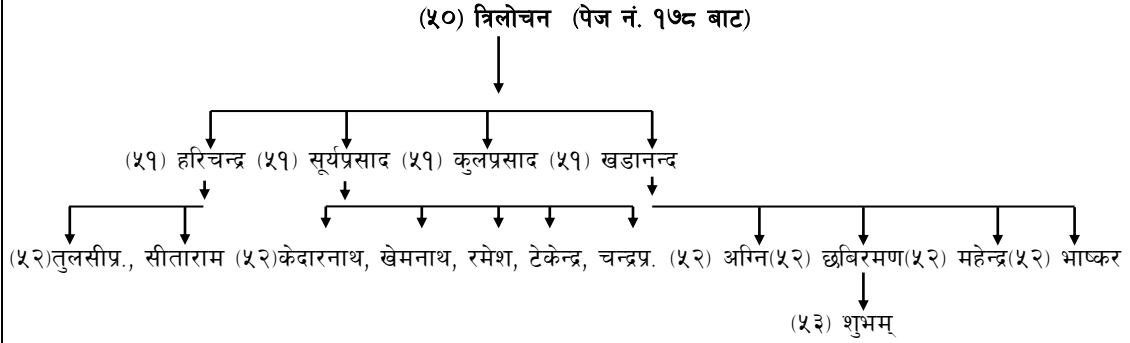

रामकृष्ण पुत्र इन्द्रलालको वंश

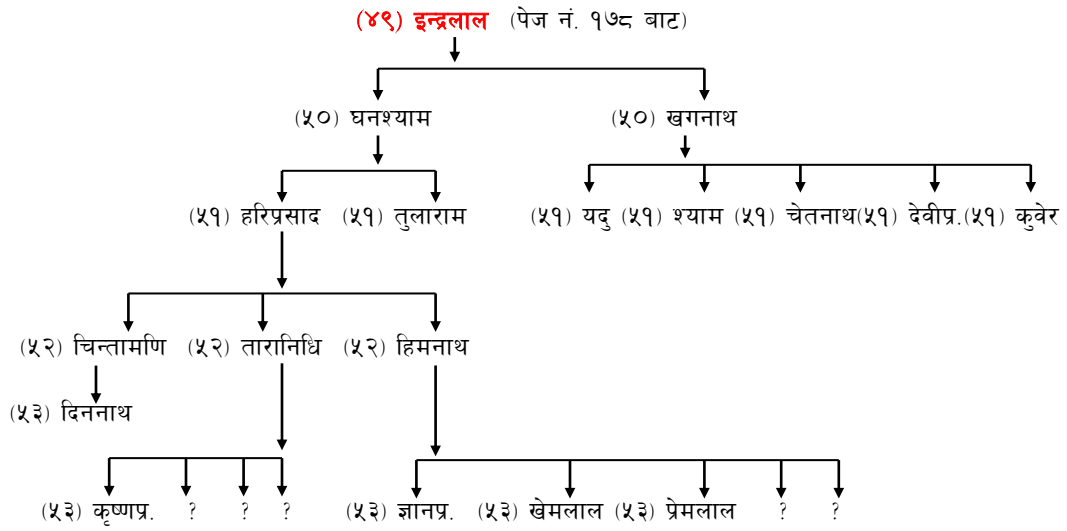

रामकृष्णका कनिष्ठ पुत्र बुद्धिलालको वंश

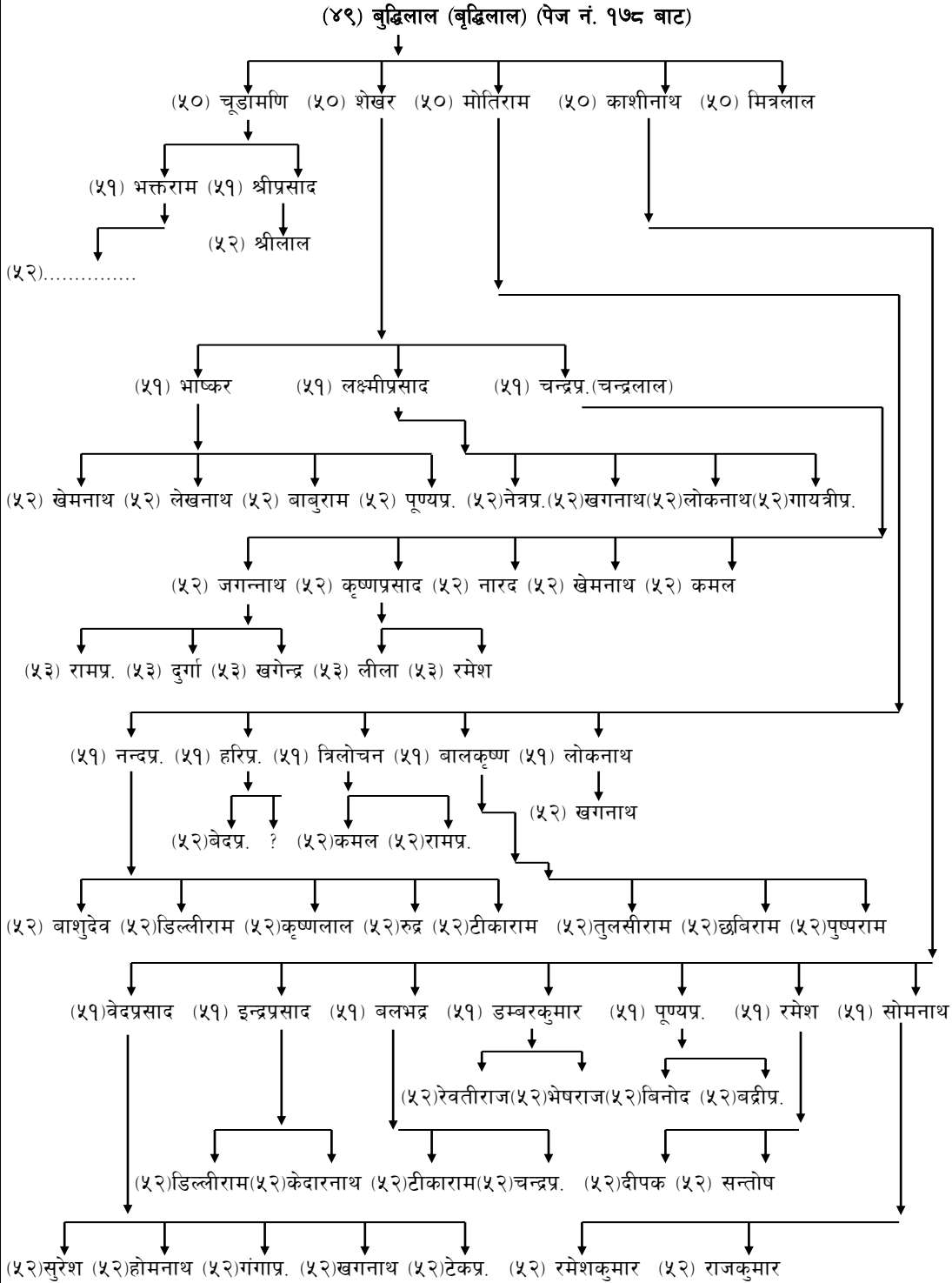

हरिवंका पनाती भीमलालको वंश

(५०)भीमलाल (पेज नं. १८१ वाट)

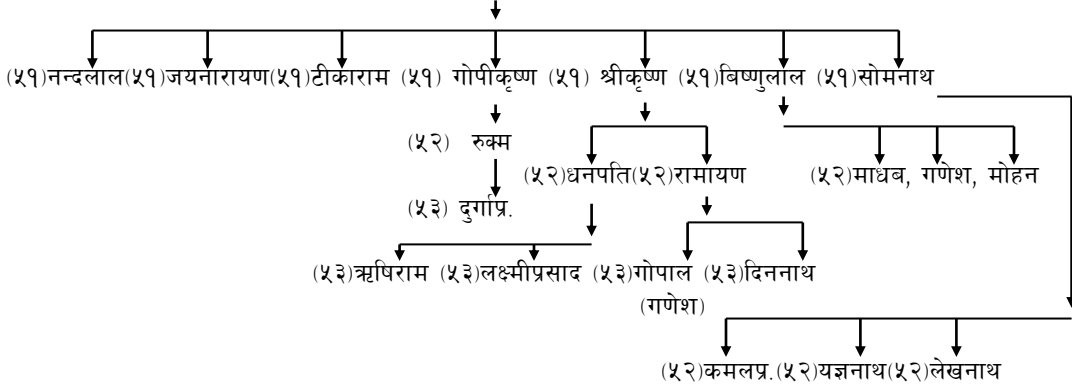

गाम्नाङ्का यज्ञपति पुत्र नरबहादुरको वंश

(४५) नरबहादुर (पेज नं. १७१ वाट)

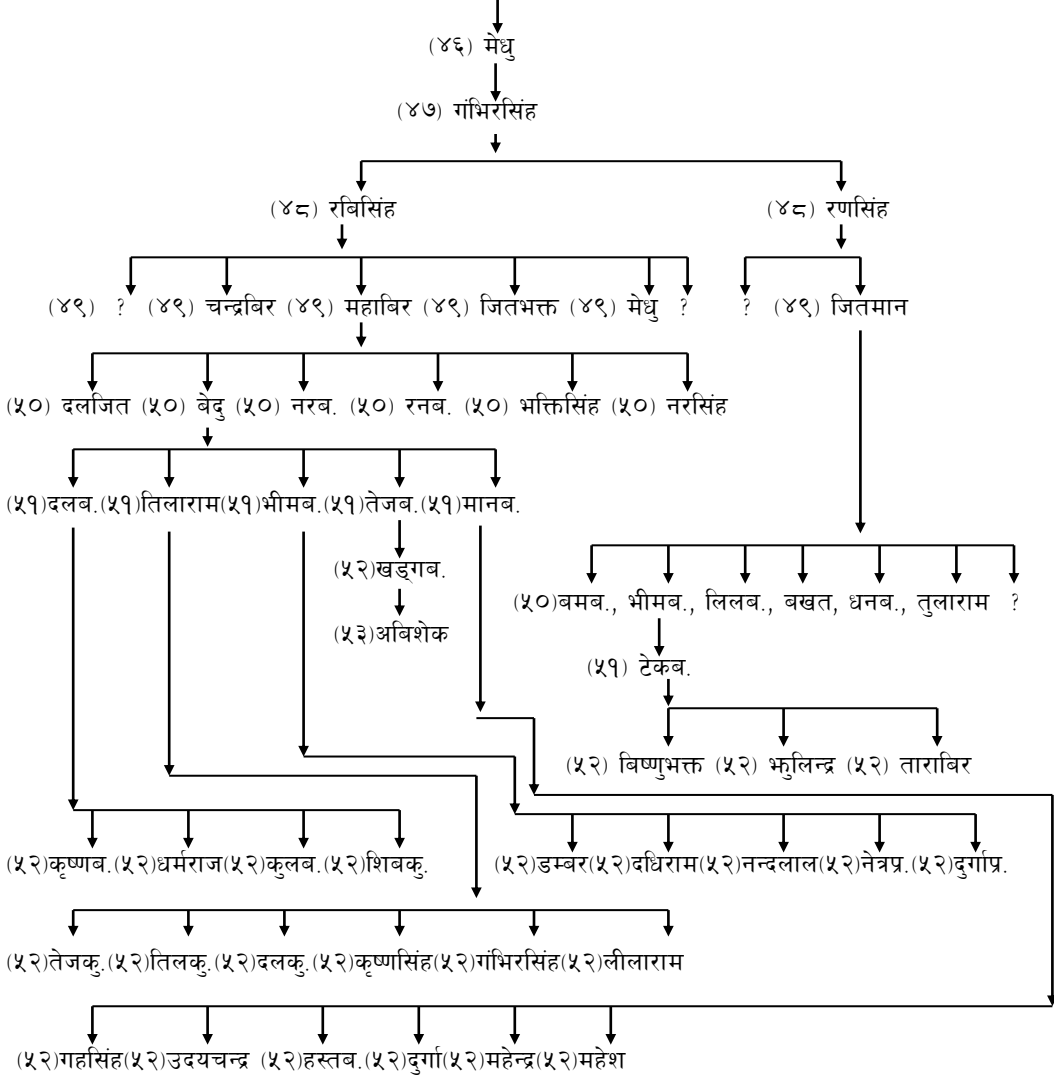

गाम्नाङ्गका यज्ञपति पुत्र रणभीमको वंश

(४५) रणभीम (नरभीम)(पेज नं. १७१ वाट)

संकलक :- प्रा. लोकनाथ पौड्याल (भापा)

(४६) अजगुत

(४७) शितल

(४८) इन्द्रविर

(४८) चन्द्रविर (ताप्लेजुङ्ग)(फाहाखोला)

(४९) भीमबहादुर (४९)रणबहादुर (४९) ? ?

(४९)रामकृष्ण

(४९) सिंहविर

(४९)नरबहादुर

(४९)जीतब.

(पेज नं. १८५ मा) (पेज नं. १८५ मा) (पेज नं. १८६ मा)

(५०)गोविन्द(५०)बलराम

(५०)धनराज(५०)रणजित

(पेज नं. १८४मा) (नि.) (पेज नं. १८५ मा)

(५०)छत्रव. (भापा,गरामुनी)

(५१)हरिप्रसाद

(५१) मनकुमार

(५२)विरब.(५२)रणब.

(५२)अर्जुनकु.

(५२)अजितकु.

(५१)टेकव.

(५१)छविलाल

(५१)धनव.

(५१)बेलाराम

(भालुखोला)

(५२) मनप्र.

(५२)रुपनारायण, लक्ष्मीप्र., पूर्णप्र., मानव., ओदराज, महालाल, किरण
(भापा,शान्तिचरे)

(५२)टीकाराम

(५२)पर्शुराम

(५३)बहादुर

(५३)चन्द्रब.

(५३)भीमब.(५३)भीरब.

(५४)हरिप्र.(५४)नेत्रप्र.

(५३)टेक(५३)प्रेम

(५३)छत्र

(५३)कृष्ण

(५३)नारायण

(५३)रणब.(५३)खड्गव.

(५२)नारायण

(५२)काजीमान

(५२)तेजमान

(५२)कुलप्र.

(५२)दुर्योधन

(५२)दिलप्र.(५२)जितब.

(५३)भीमप्र.

(५३)ताराप्र.

(५३)चेतप्र.

(५३)सन्तोष

(५३)लक्ष्मण(५३)दीपक

इन्द्रवीरका नाती बलरामको वंश

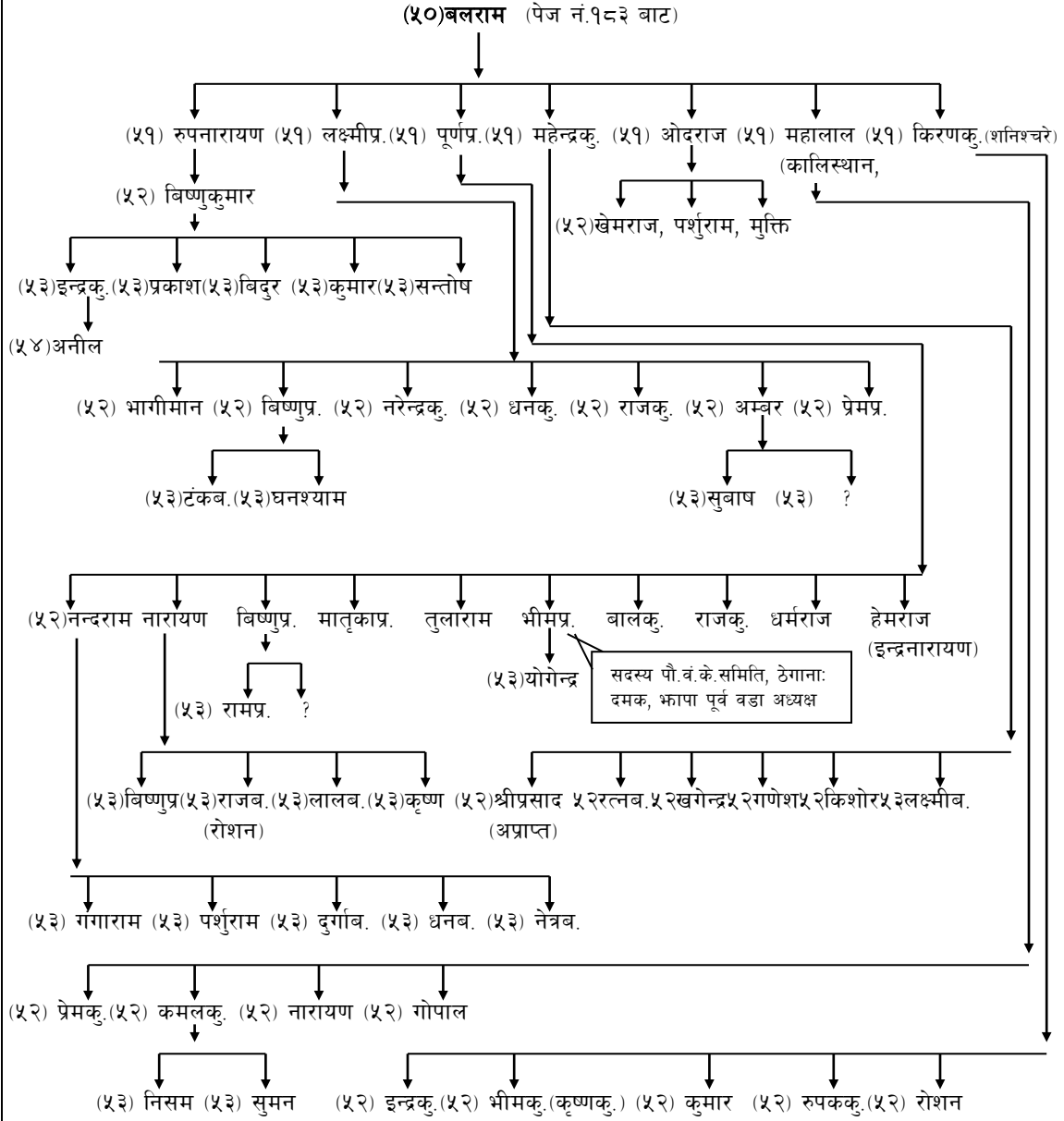

इन्द्रवीरको नाती रणजीतको वंश

(५०)रणजित (पेज नं. १८३ बाट)

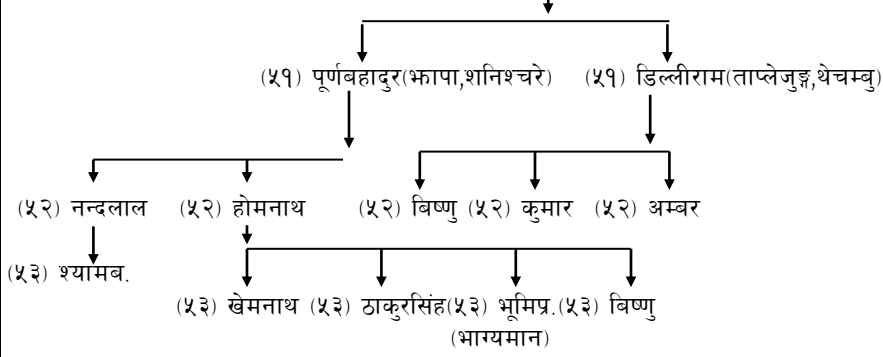

इन्द्रवीरका छोरा सिंहविर र नरबहादुरको वंश

(४९) सिंहविर (पेज नं. १८३ बाट)

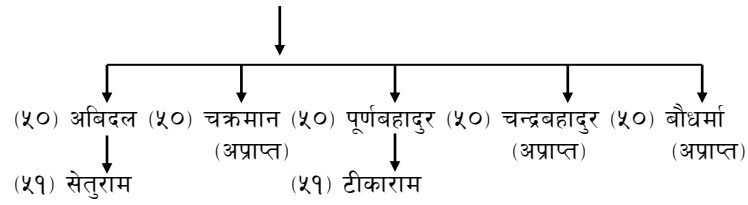

(४९)नरबहादुर (पेज नं. १८३ बाट)

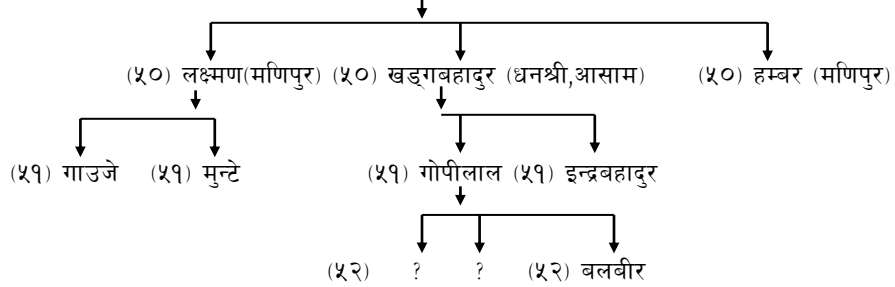

इन्द्रवीरका कनिष्ठ पुत्र जीतबहादुरको वंश

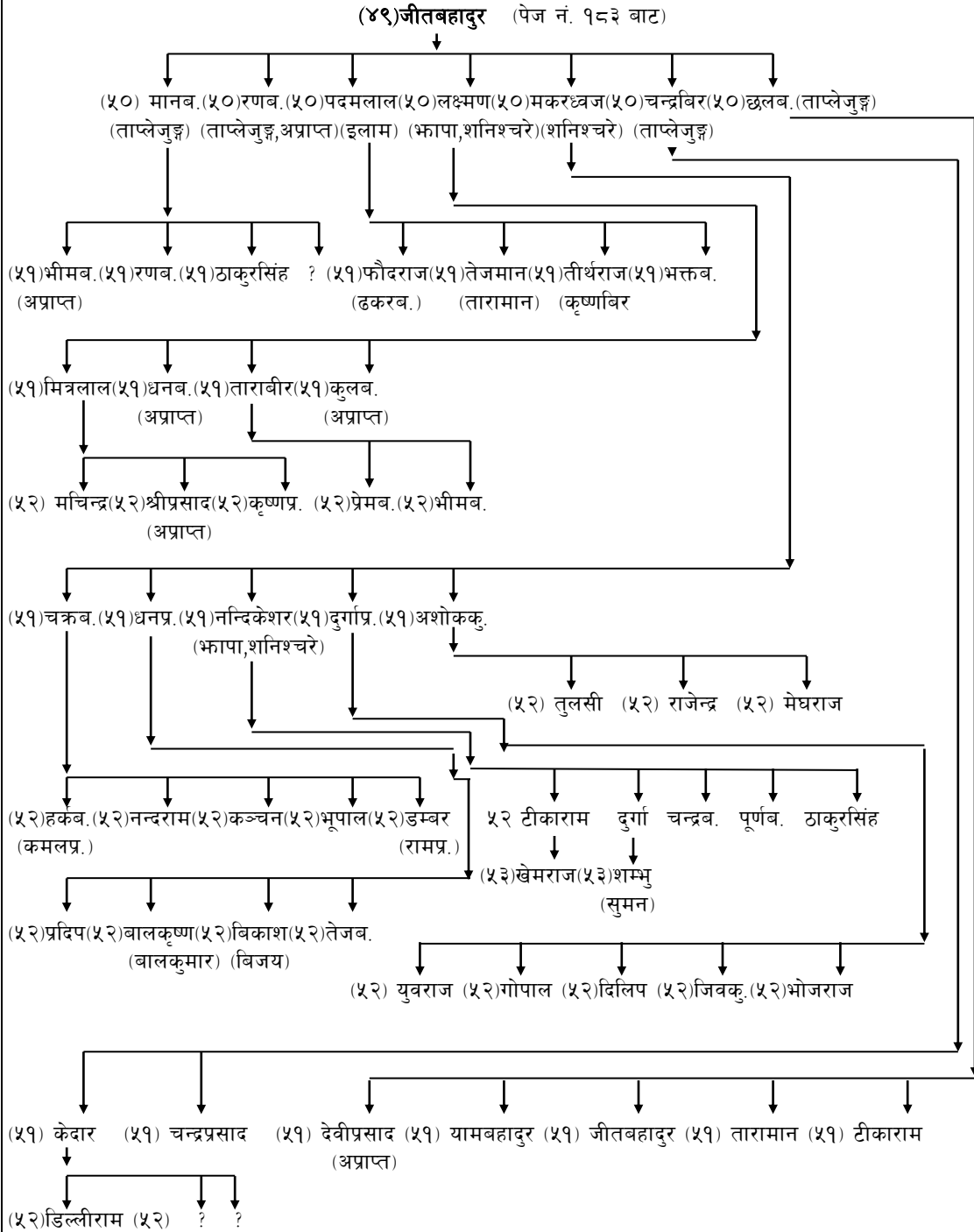

भवानीशंकरका नाती दधिराम र बालकृष्णको वंश

(५०)दधिराम (पेज नं. १८७ बाट)

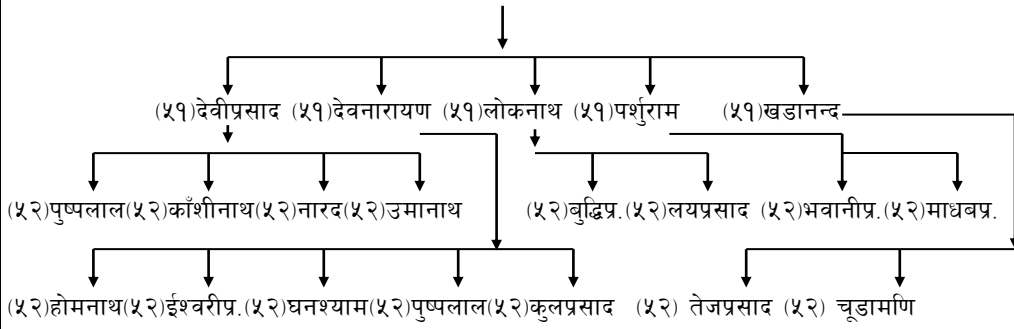

(५०) बालकृष्ण(पेज नं. १८७ बाट)

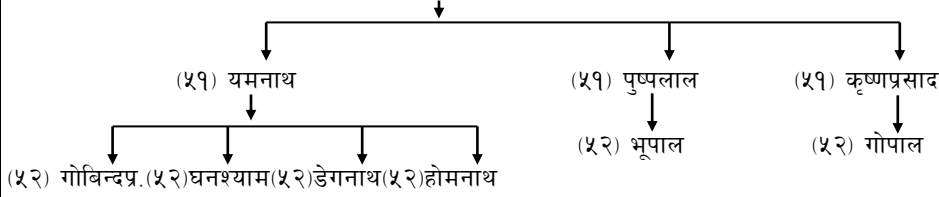

भवानीशंकरका छोराहरु कुलानन्द र तारानिधिको वंश

(४९)कुलानन्द (पेज नं. १८७ बाट)

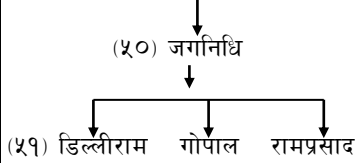

(४९)तारानिधि (पेज नं.१८७ बाट)

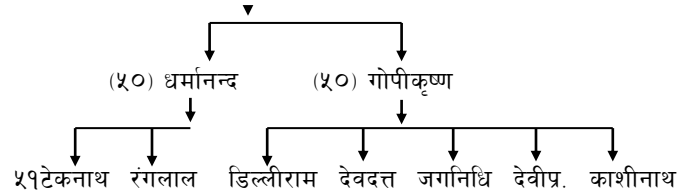

देवशर्माका नाती नारदको वंश

(४७) नारद (बोयाँ,भोजपुर) (पेज नं. १८७ बाट)

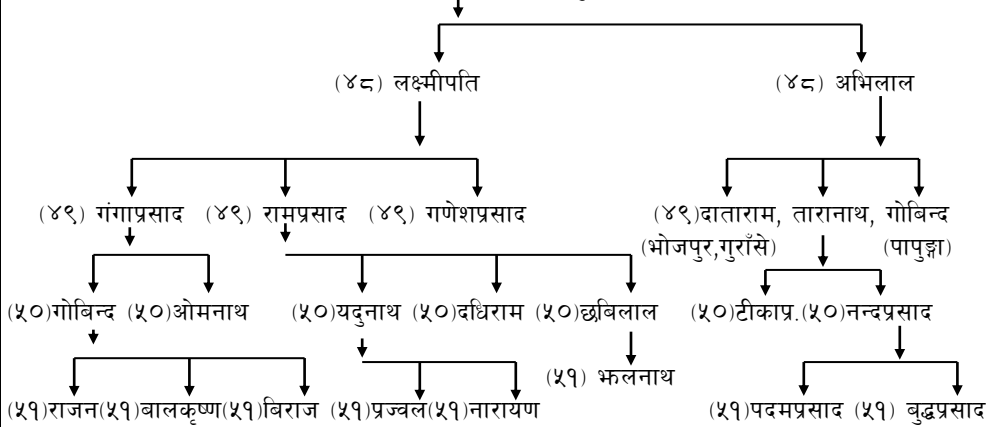

देवशर्माका कनिष्ठपुत्र धनपतिको वंश

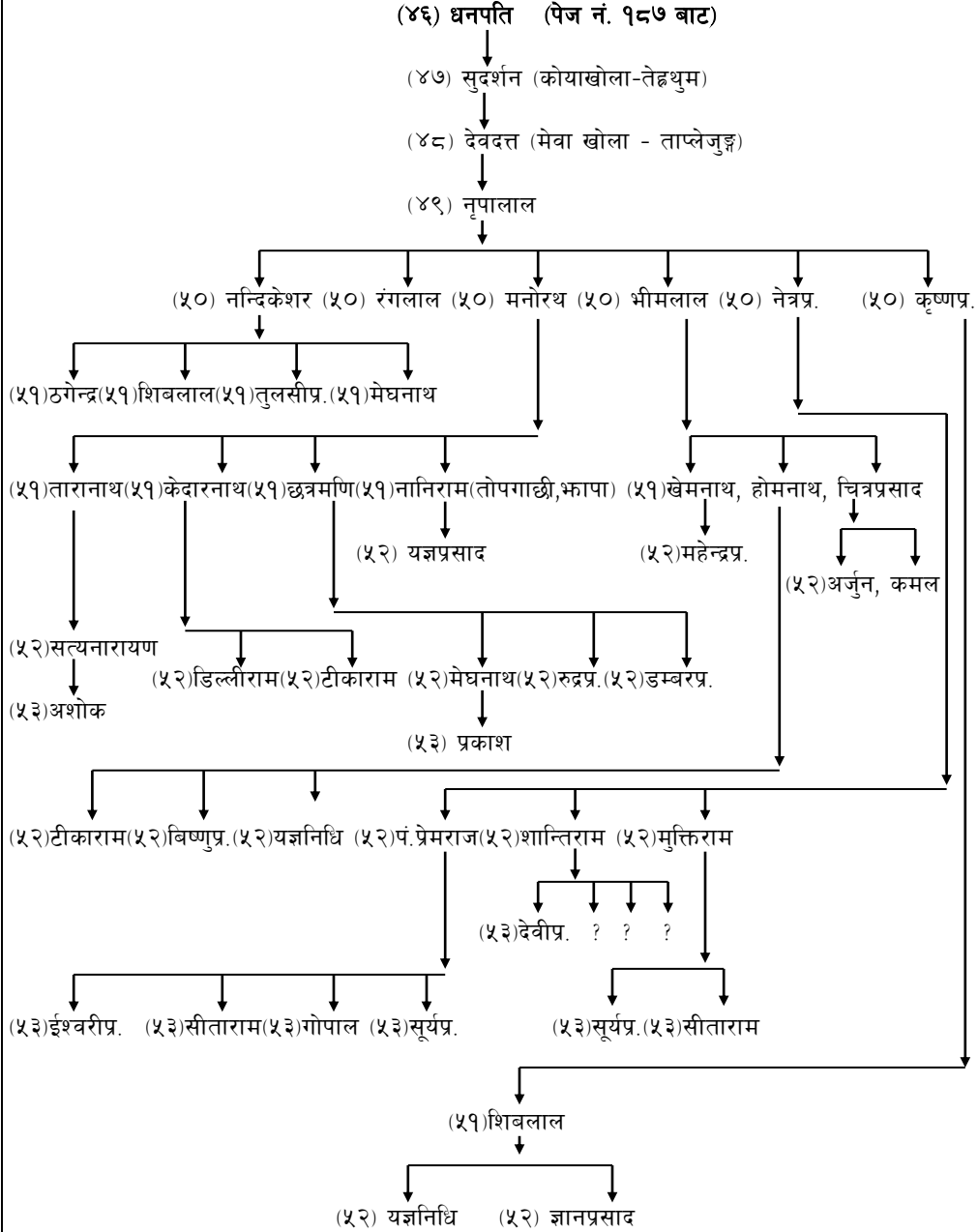

लीलाम्बरका कनिष्ठ पुत्र सिद्धिकर्णको वंश

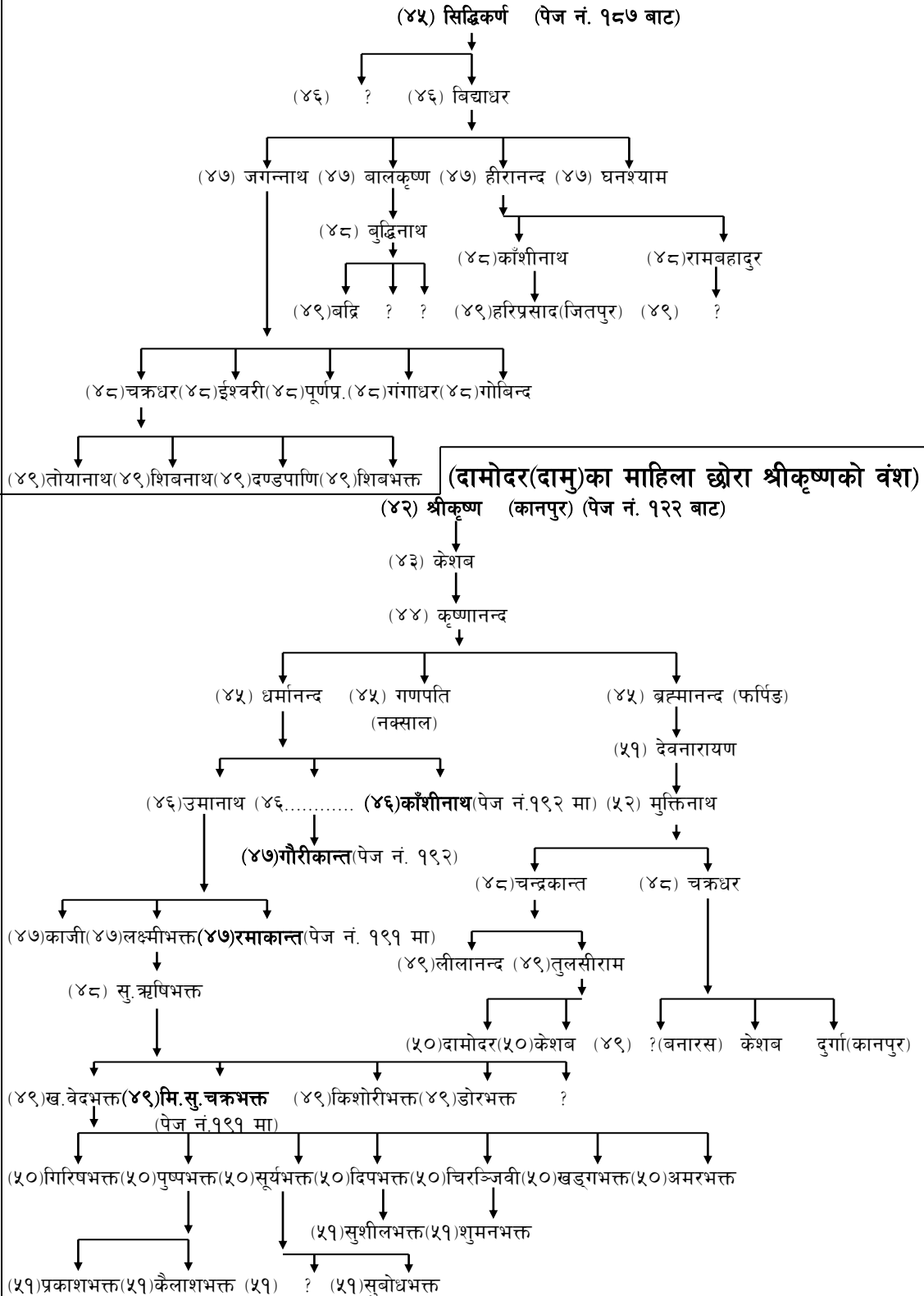

सु . ऋषिभक्त पुत्र चक्रभक्तको वंश

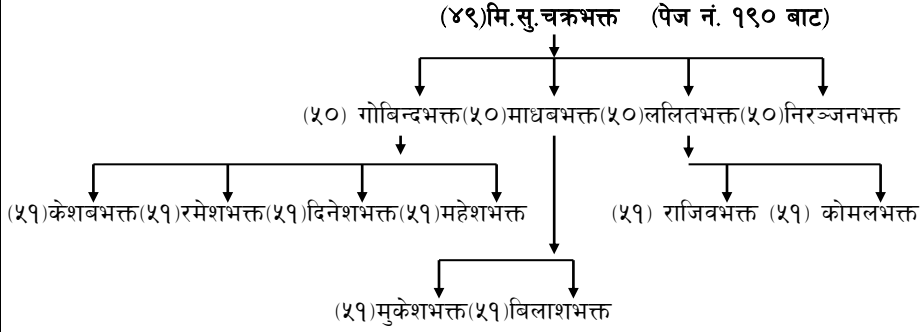

उमानाथ पुत्र रमाकान्तको वंश

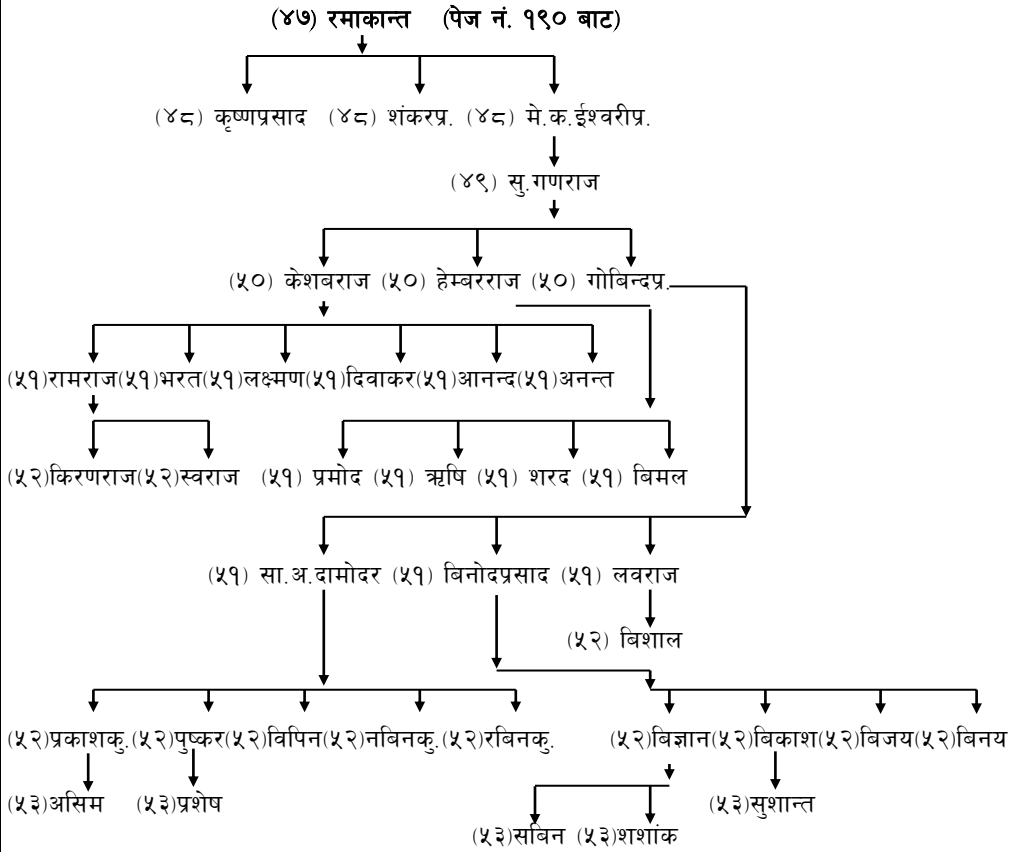

धर्मानन्दका माहिला छोराका छोरा गौरीकान्तको वंश

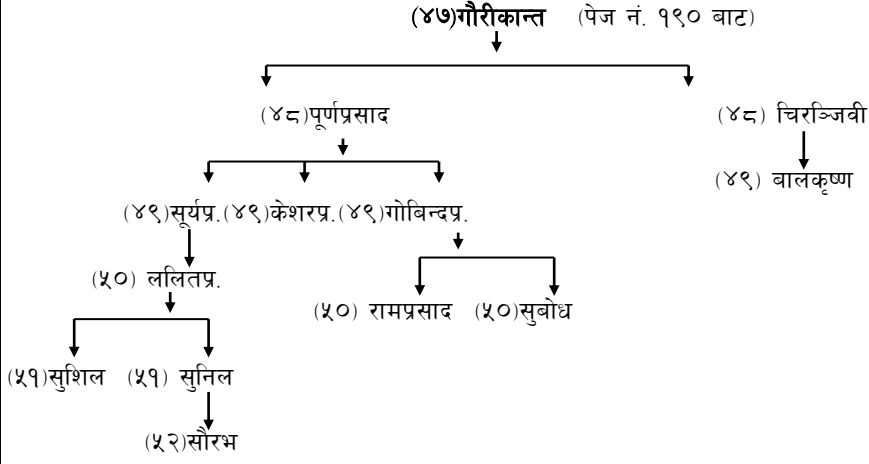

धर्मानन्दका कनिष्ठ पुत्र काशीनाथको वंश

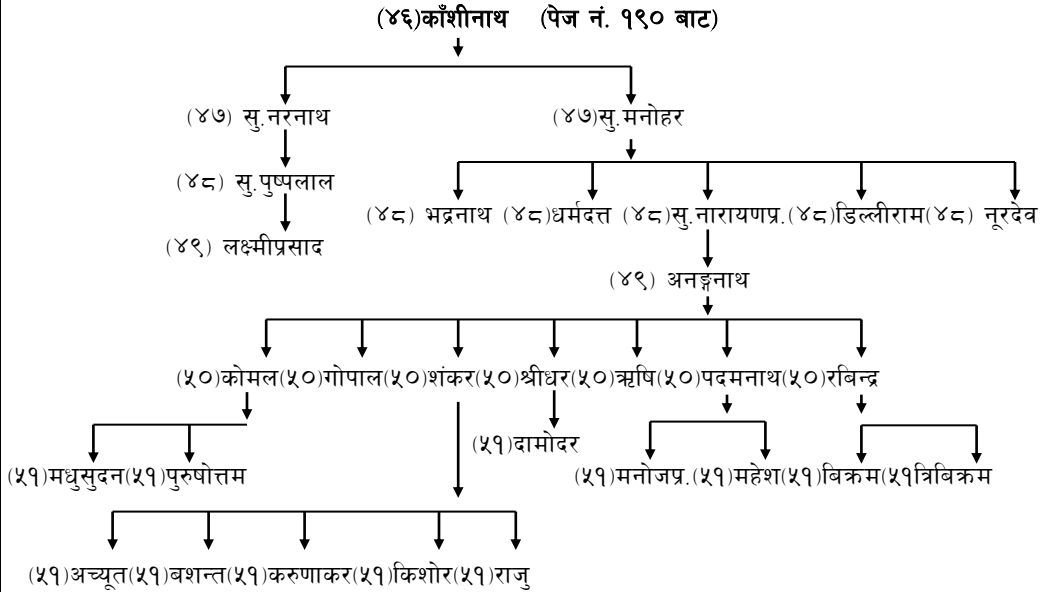

(दामोदर(दामु)को साहिला छोरा बैजनाथको वंश)

(४२) बैजनाथ (पेज नं. १२२ वाट)

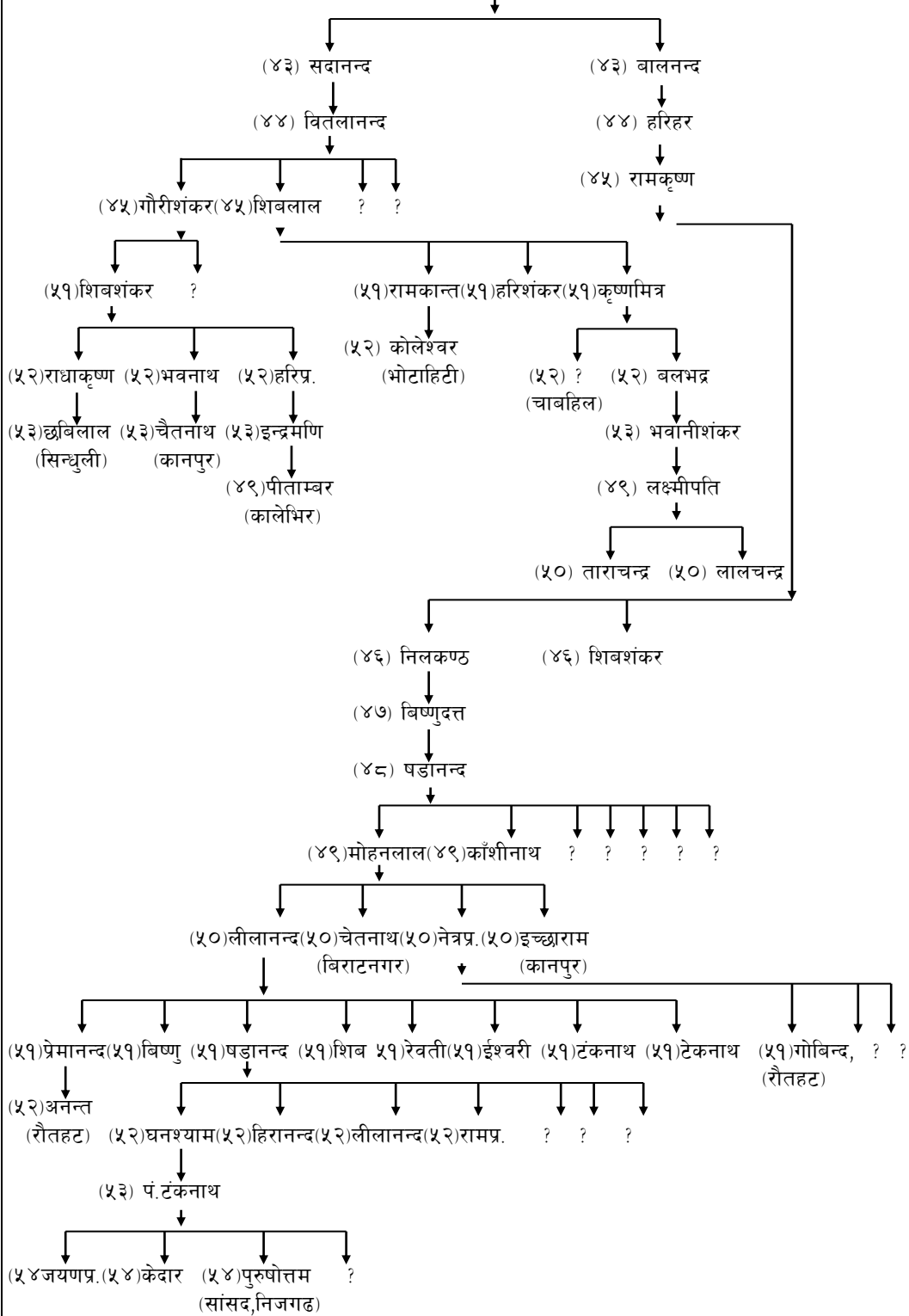

(दामोदर(दामु)को कान्छा छोरा अच्युतको वंश)

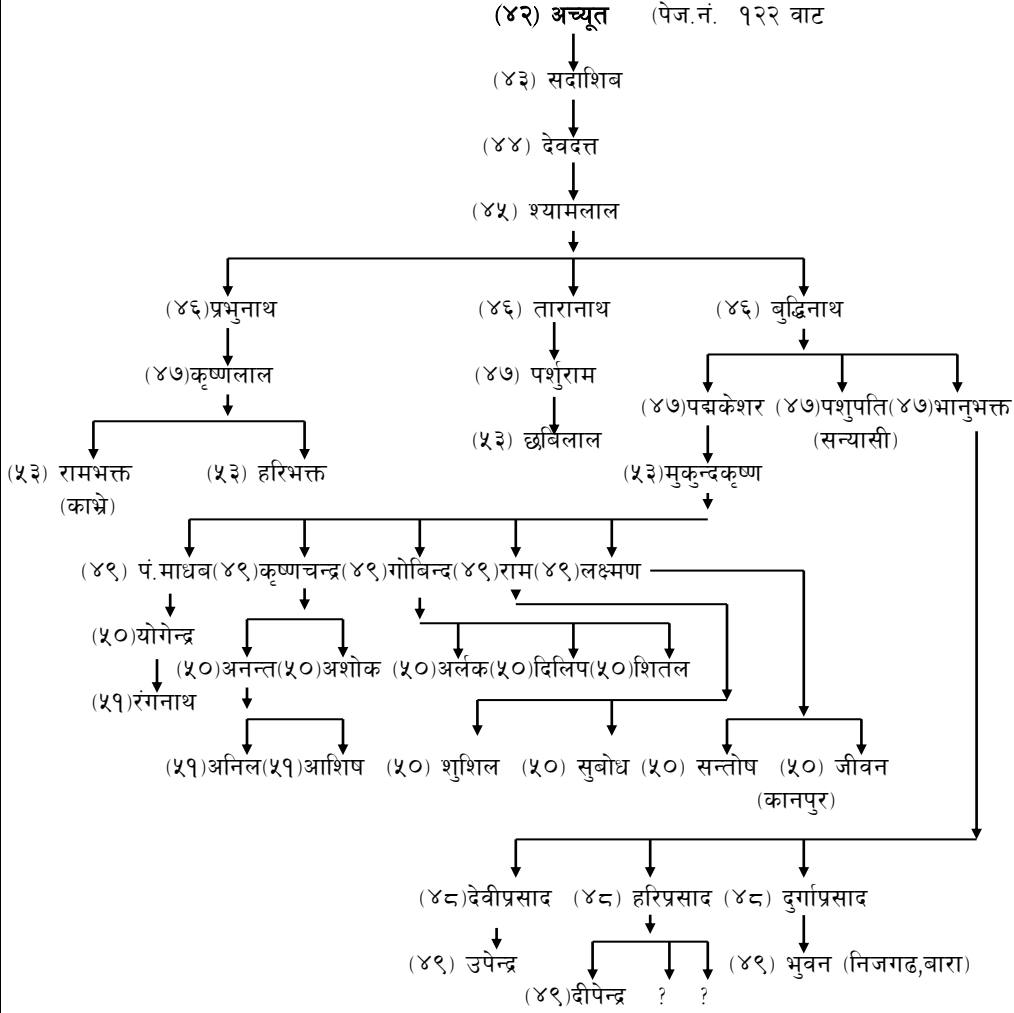

तारानिधि पुत्र कृष्णलालको वंश

(४८) कृष्णलाल(पेज नं. १९५ बाट)

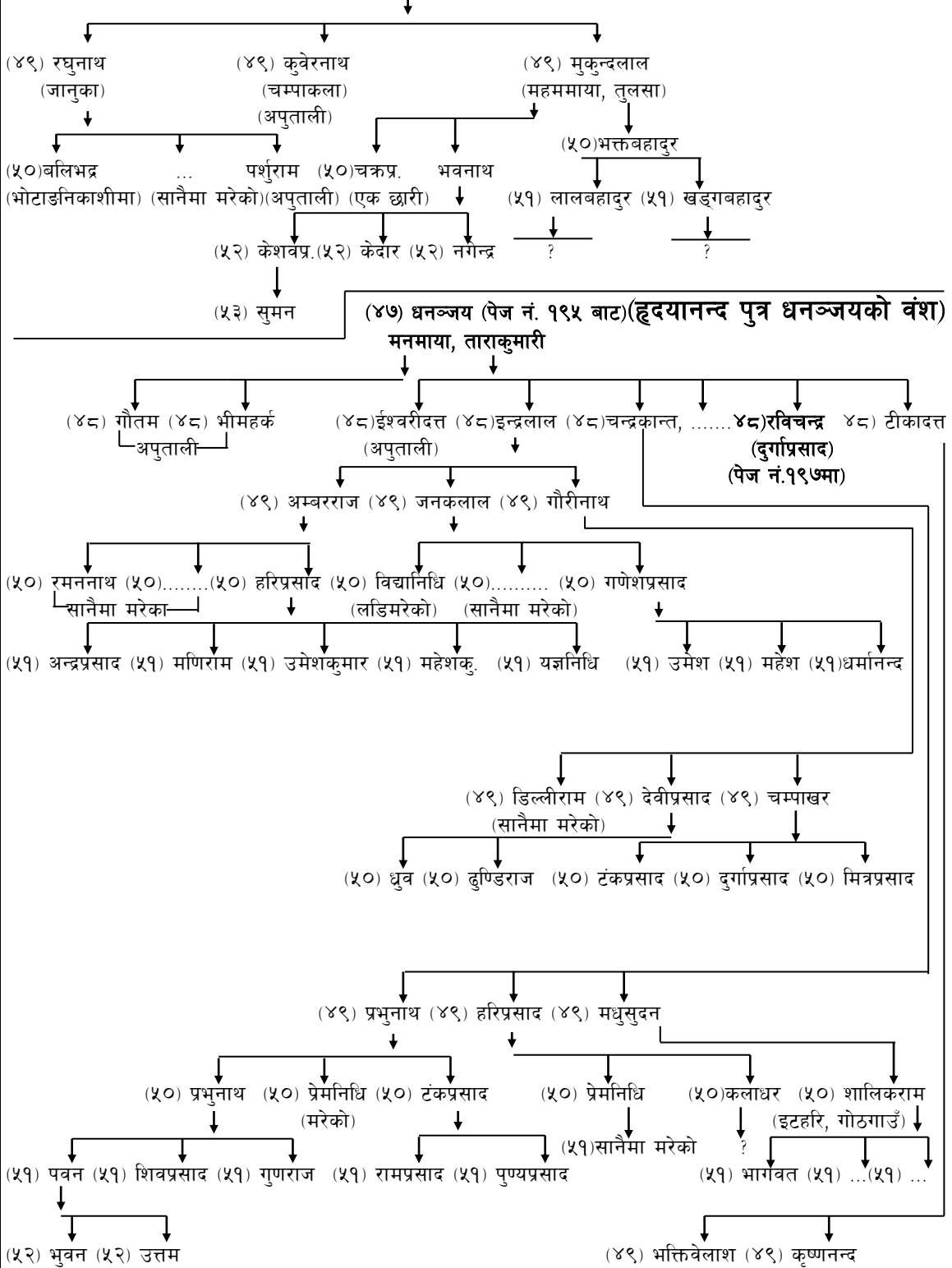

हृदयानन्द पुत्र गंगाधरको वंश

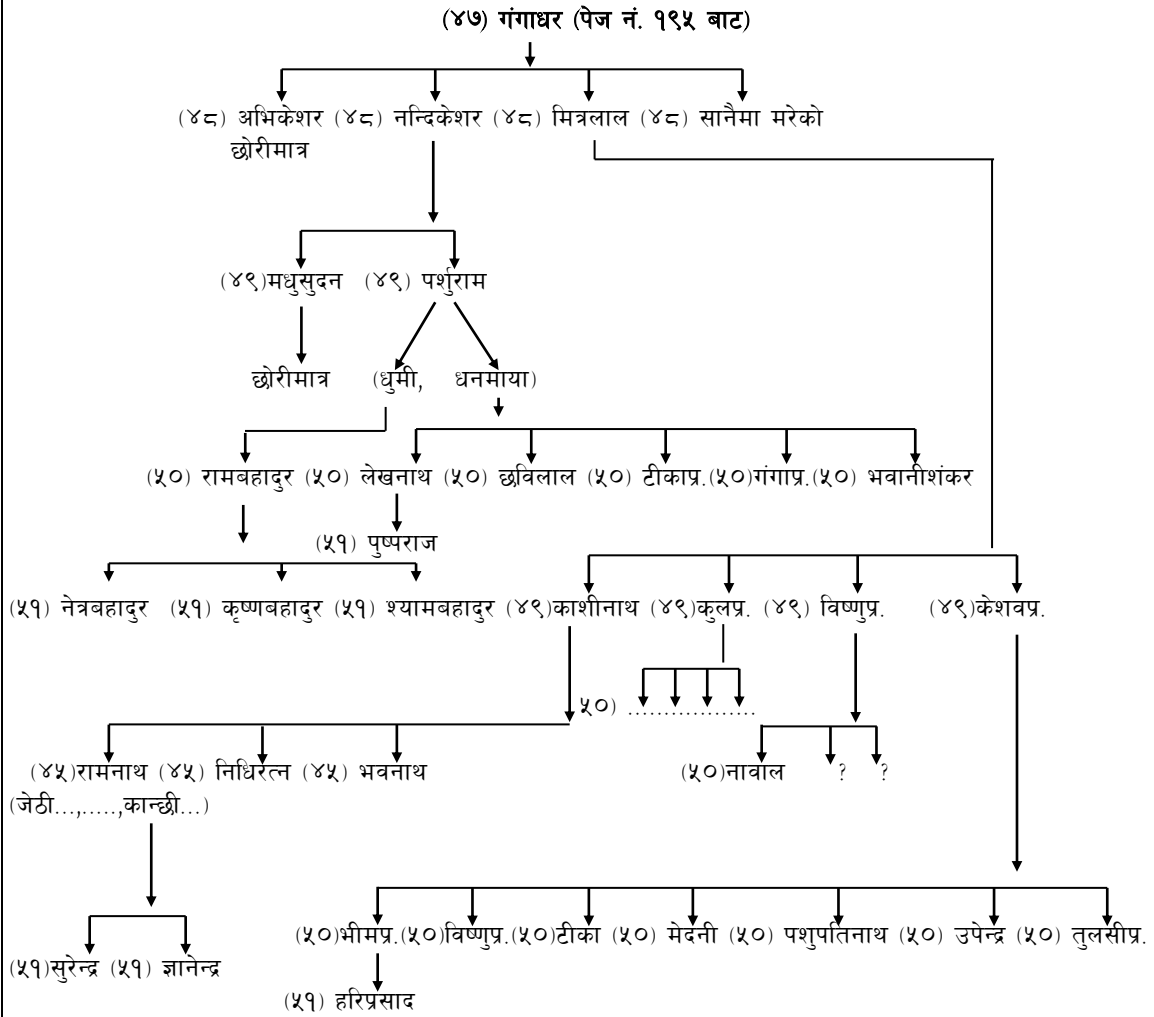

(प्रेमदास पाध्येका पनाती बालकृष्णको वंश)

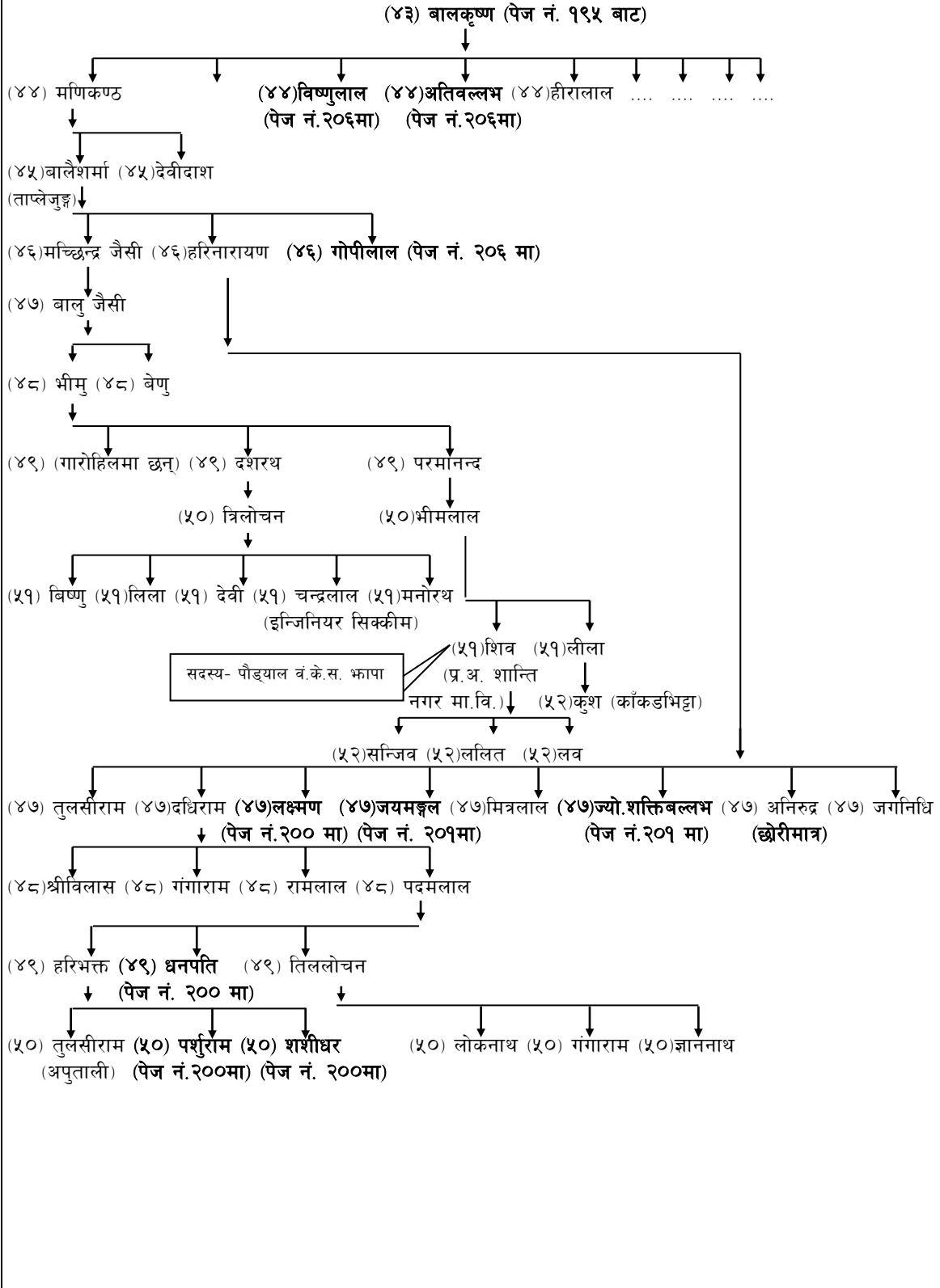

हरिनारायणका नाती मोतिखरको वंश

(४८) मोतिखर (पेज नं. २०० बाट)

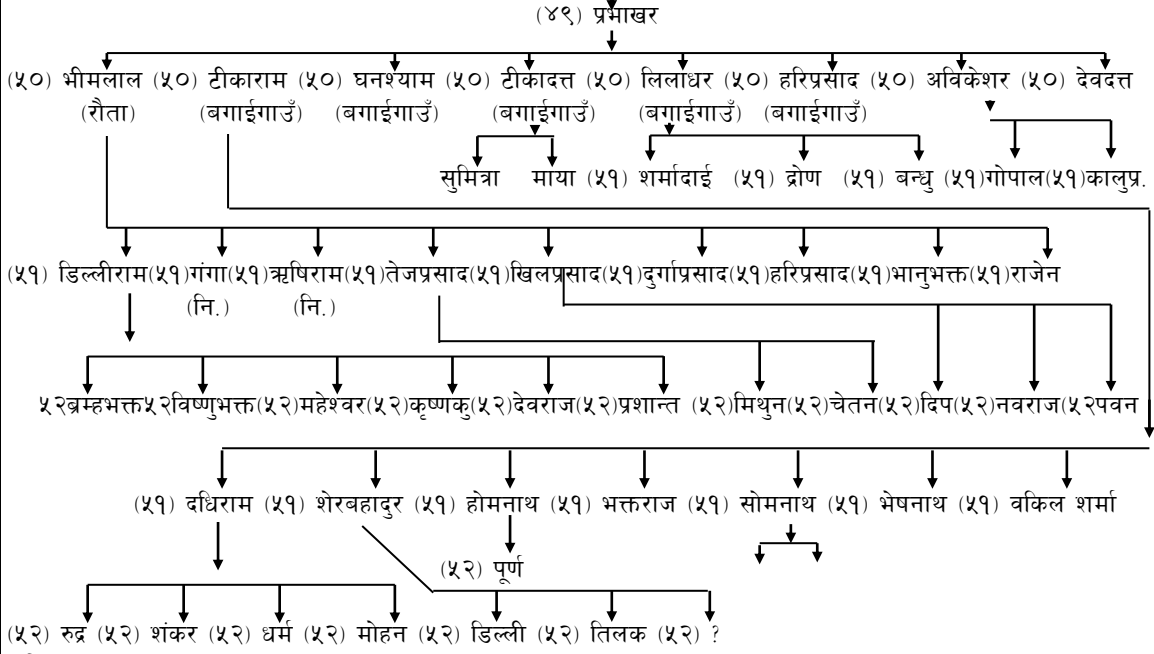

हरिनारायण पुत्र जयमङ्गलको वंश

(४७) जयमङ्गल (पेज नं. १९९ बाट)

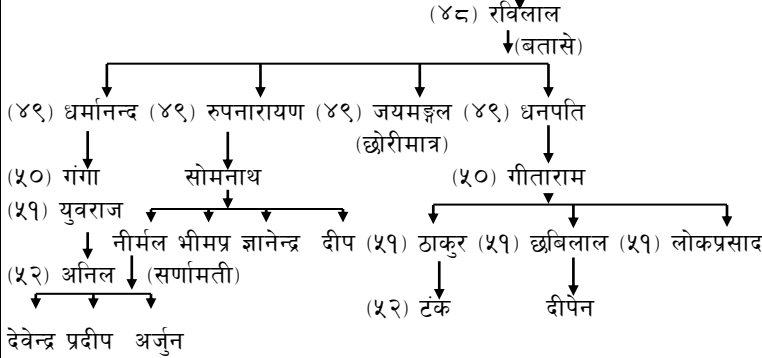

ताप्लेजुङ्गबाट इलामको लक्ष्मीपुर आउने हरिनारायण पुत्र शक्तिबल्लभको वंश

(४७) ज्यो.शक्तिबल्लभ (पेज नं. १९९ बाट)

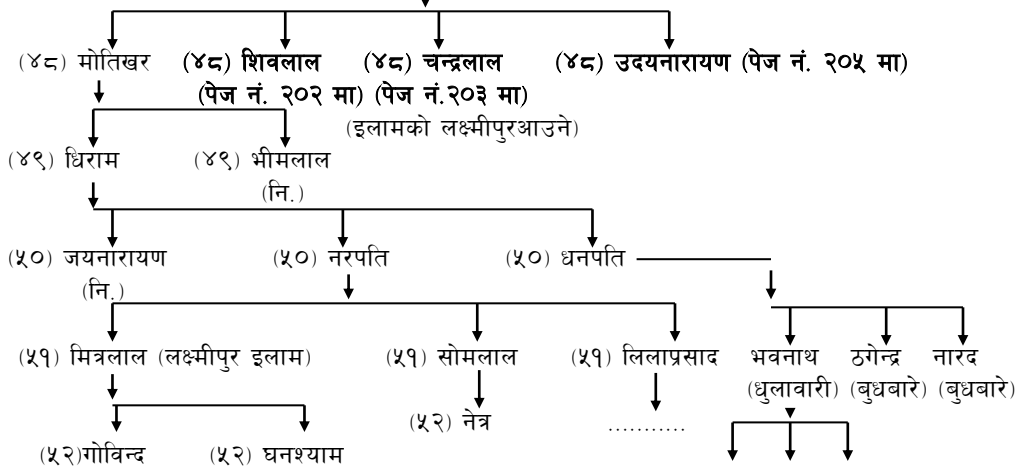

इलामको लक्ष्मीपुर आउने पूर्वज शक्तिबल्लभका छोरा शिवलालको वंश
(४८) शिवलाल (पेज नं. २०१ बाट)

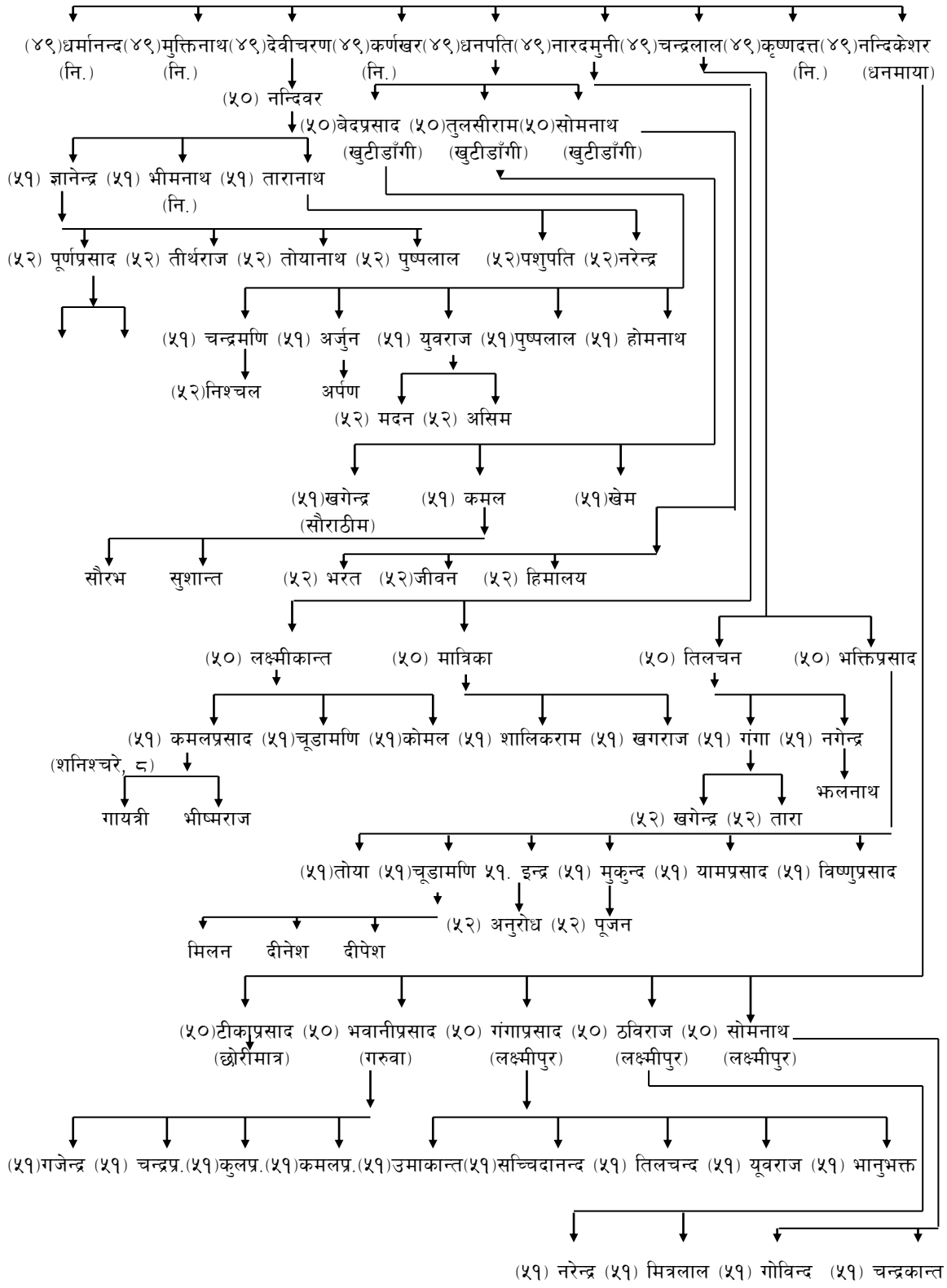

इलाम, लक्ष्मीपुर आउने पूर्वज शक्तिबल्लभका छोरा चन्द्रलालको वंश

(४८) चन्द्रलाल (पेज नं. २०१ बाट)

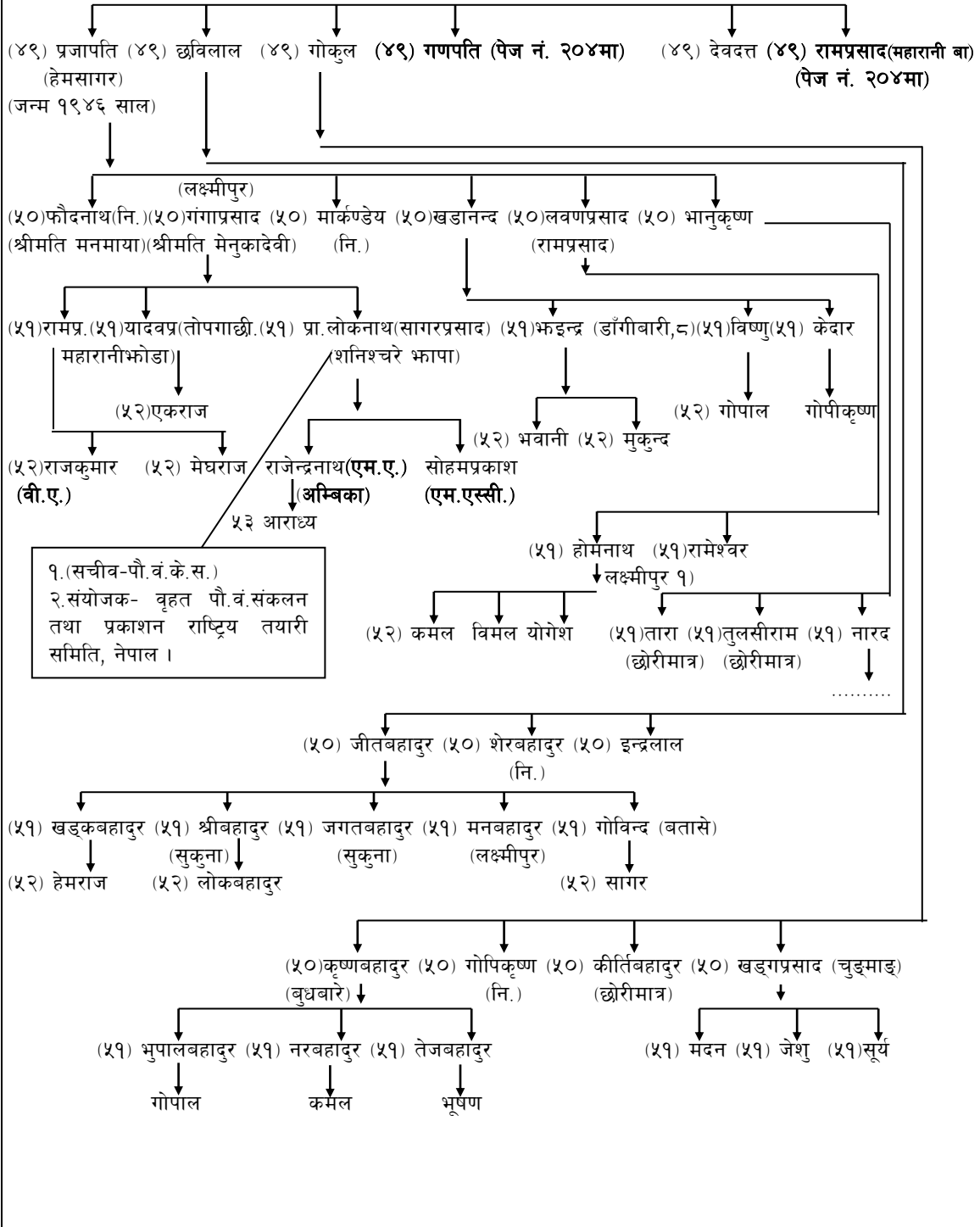

इलाम, लक्ष्मीपुर आउने पूर्वज शक्तिबल्लभका नाती गणपतिको वंश

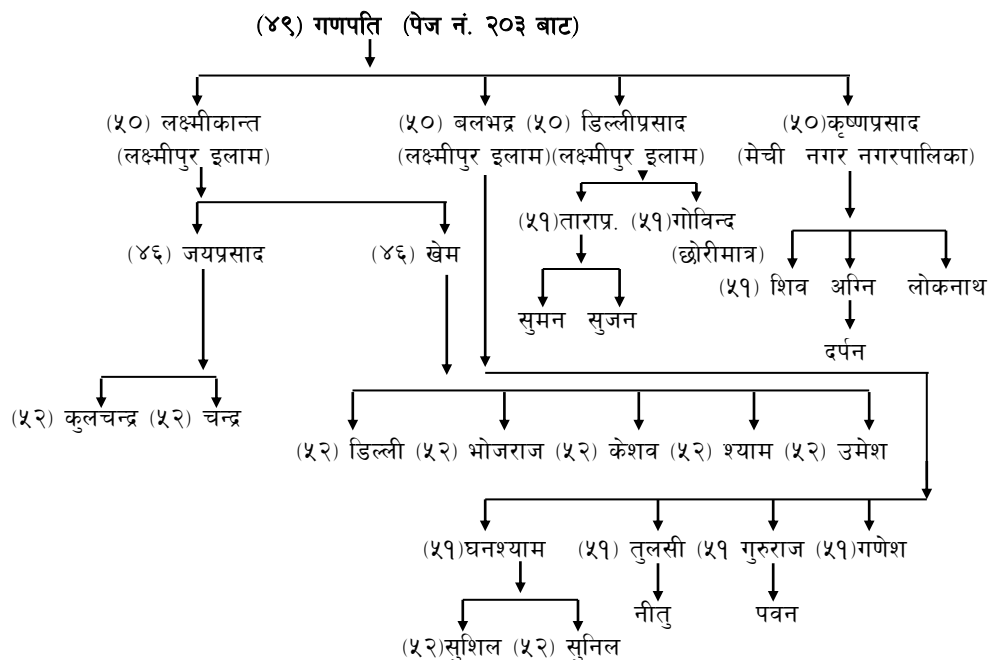

इलामको लक्ष्मीपुर आउने पूर्वज शक्तिबल्लभका नाती रामप्रसादको वंश

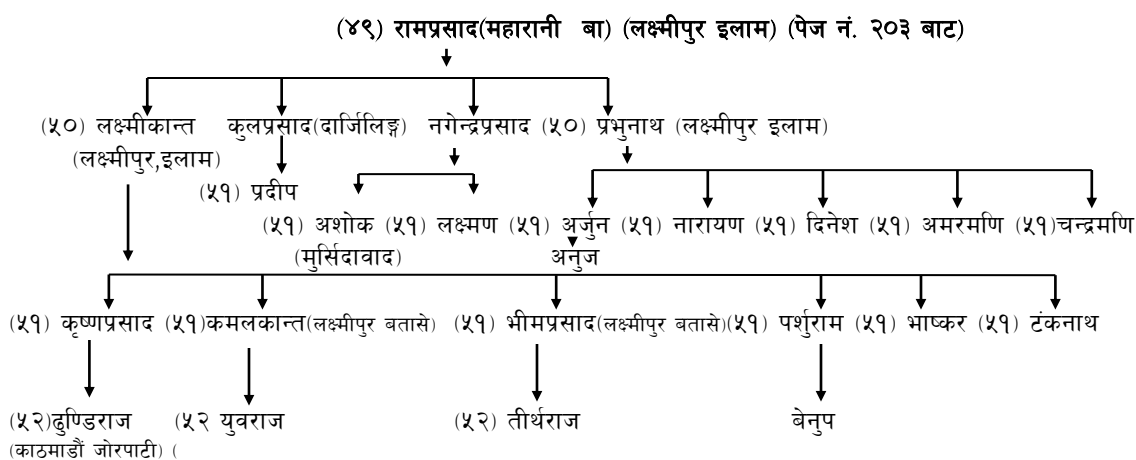

लक्ष्मीपुर आउने पूर्वज शक्तिबल्लभका छोरा उदय नारायणको वंश

(४८) उदयनारायण (लक्ष्मीपुर इलाम) (पेज नं. २०१ बाट)

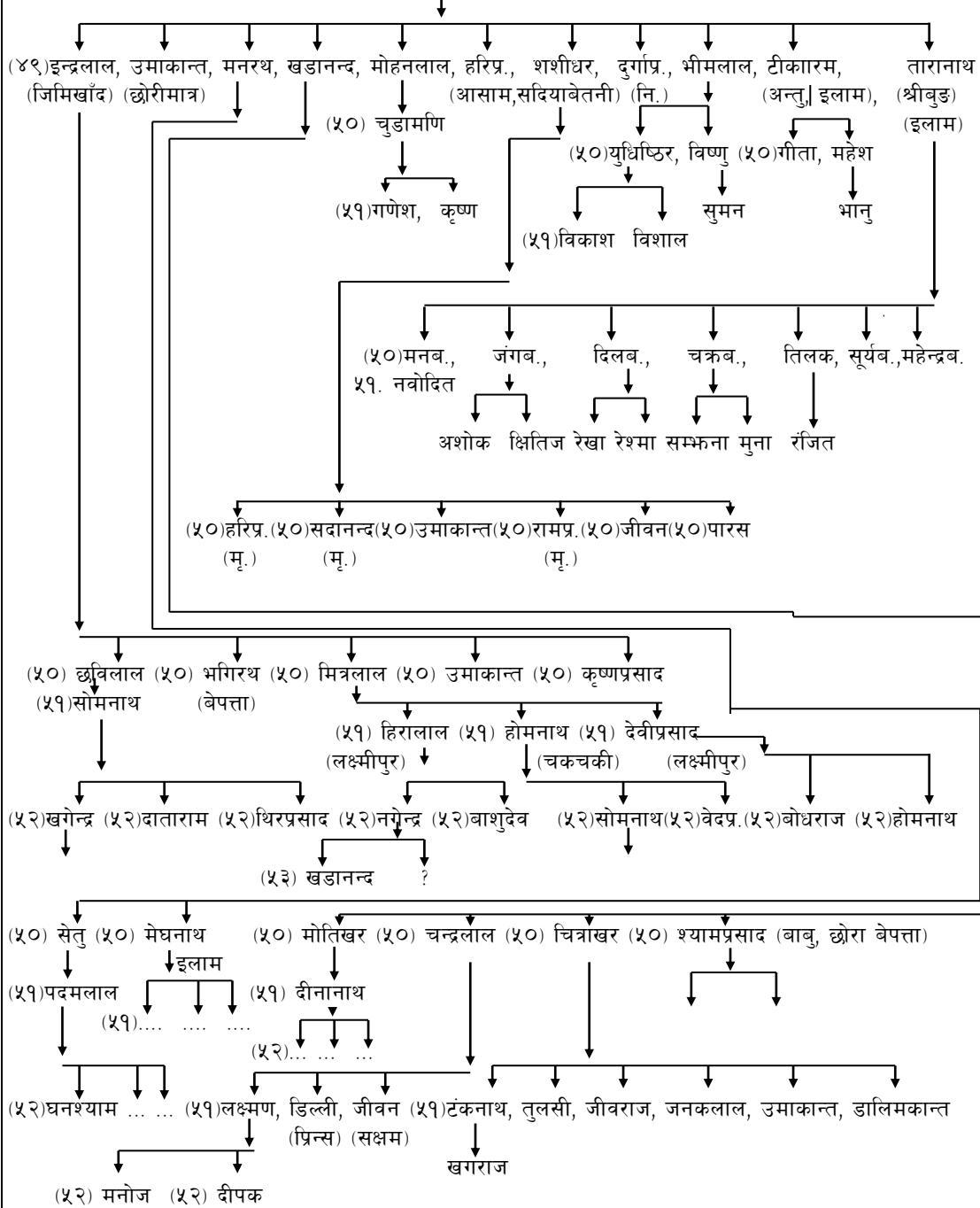

प्रेमदासपाध्येका वंशज बालैशर्मा पुत्र गोपीलालको वंश

(४६) गोपीलाल (पेज नं. १९९ बाट)

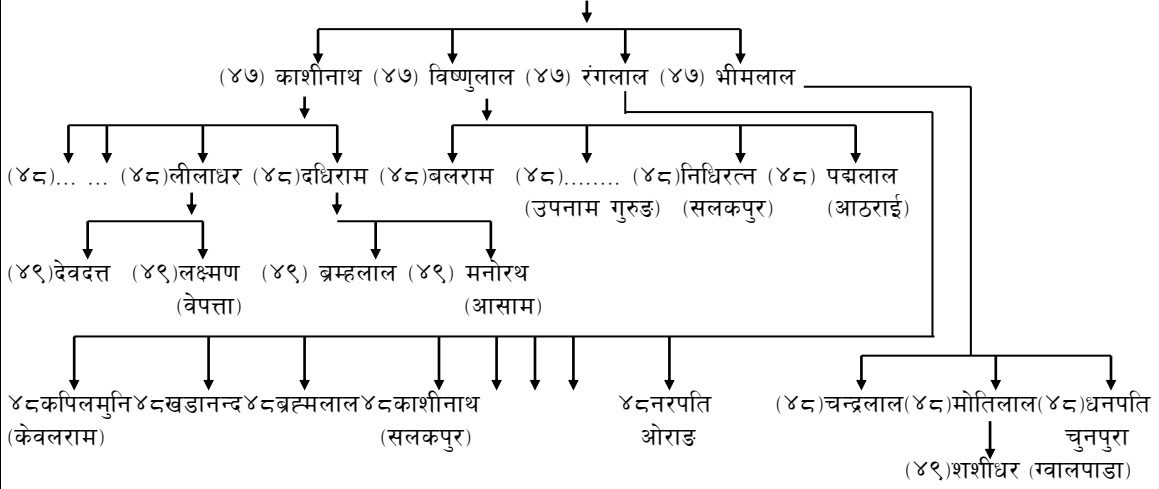

प्रेमदासका वंशज बालकृष्ण पुत्र विष्णुलाल, अतिबल्लभ र हिरालालको वंश

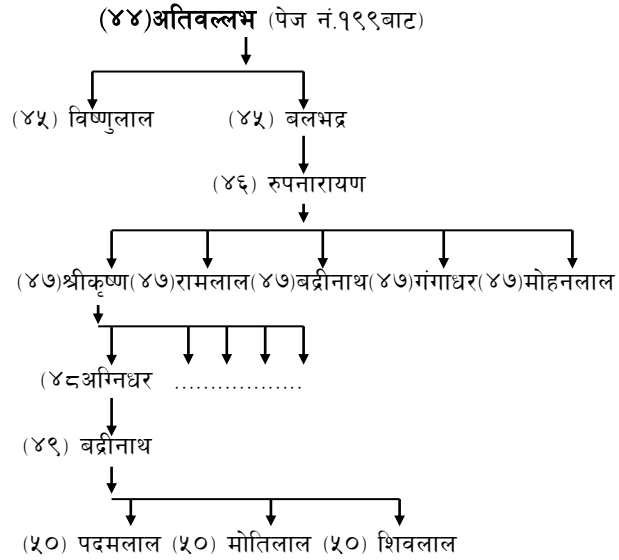
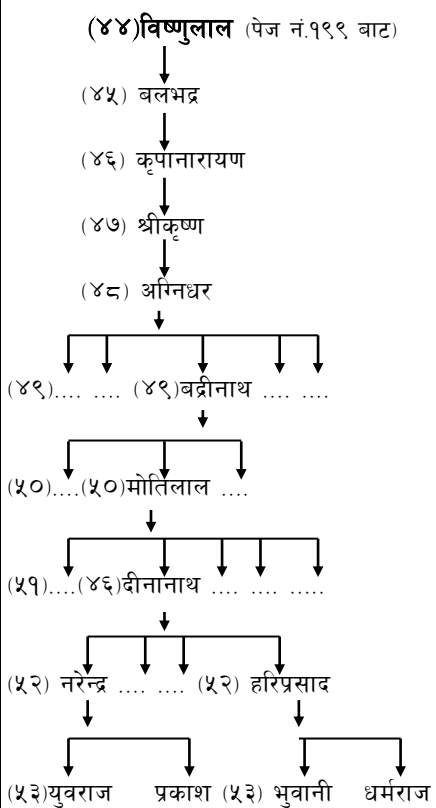

खेमकर्णका कनिष्ठ पुत्र टीकारामको वंश

४३. टीकाराम (पेज नं. १९५ बाट)

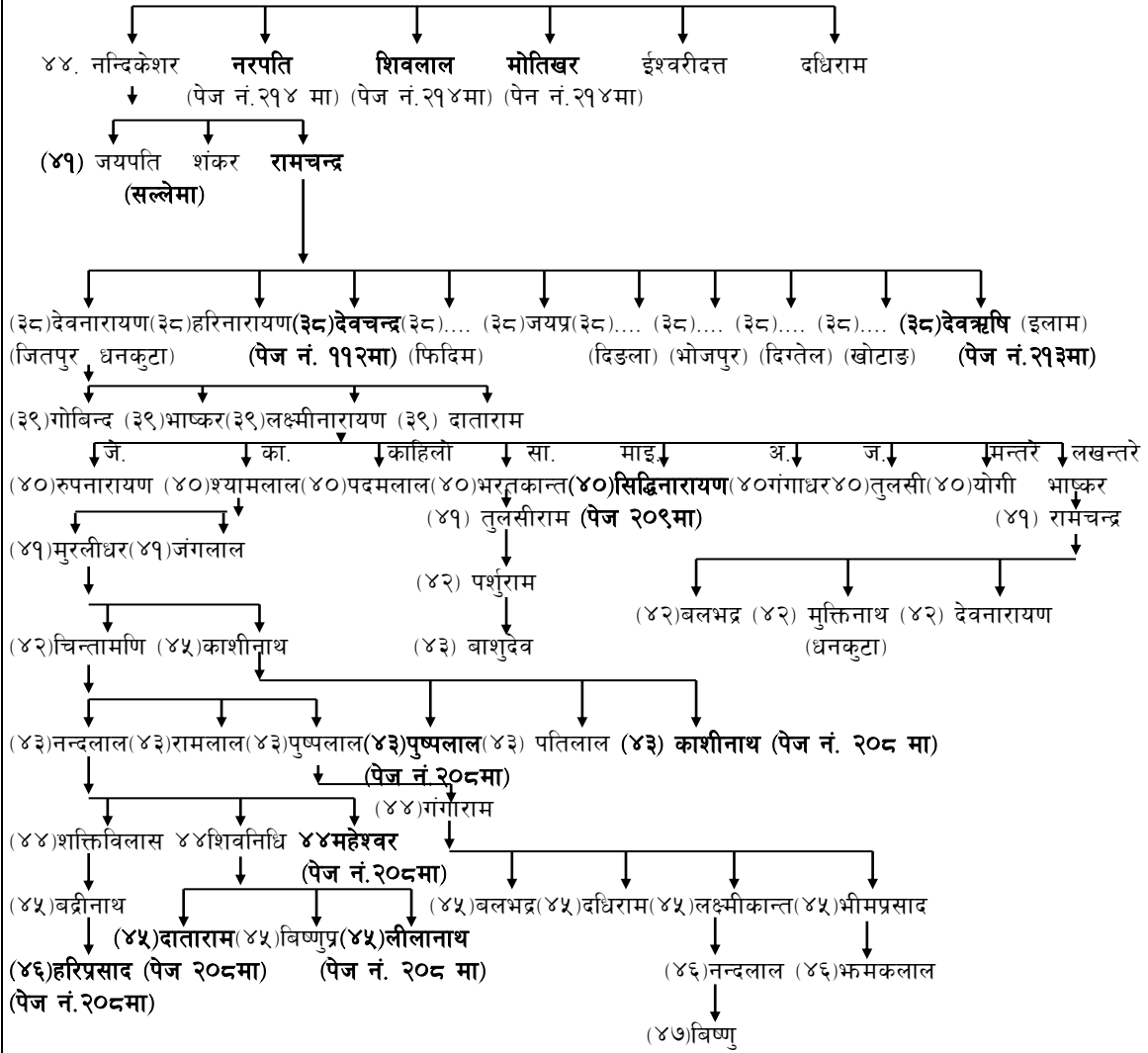

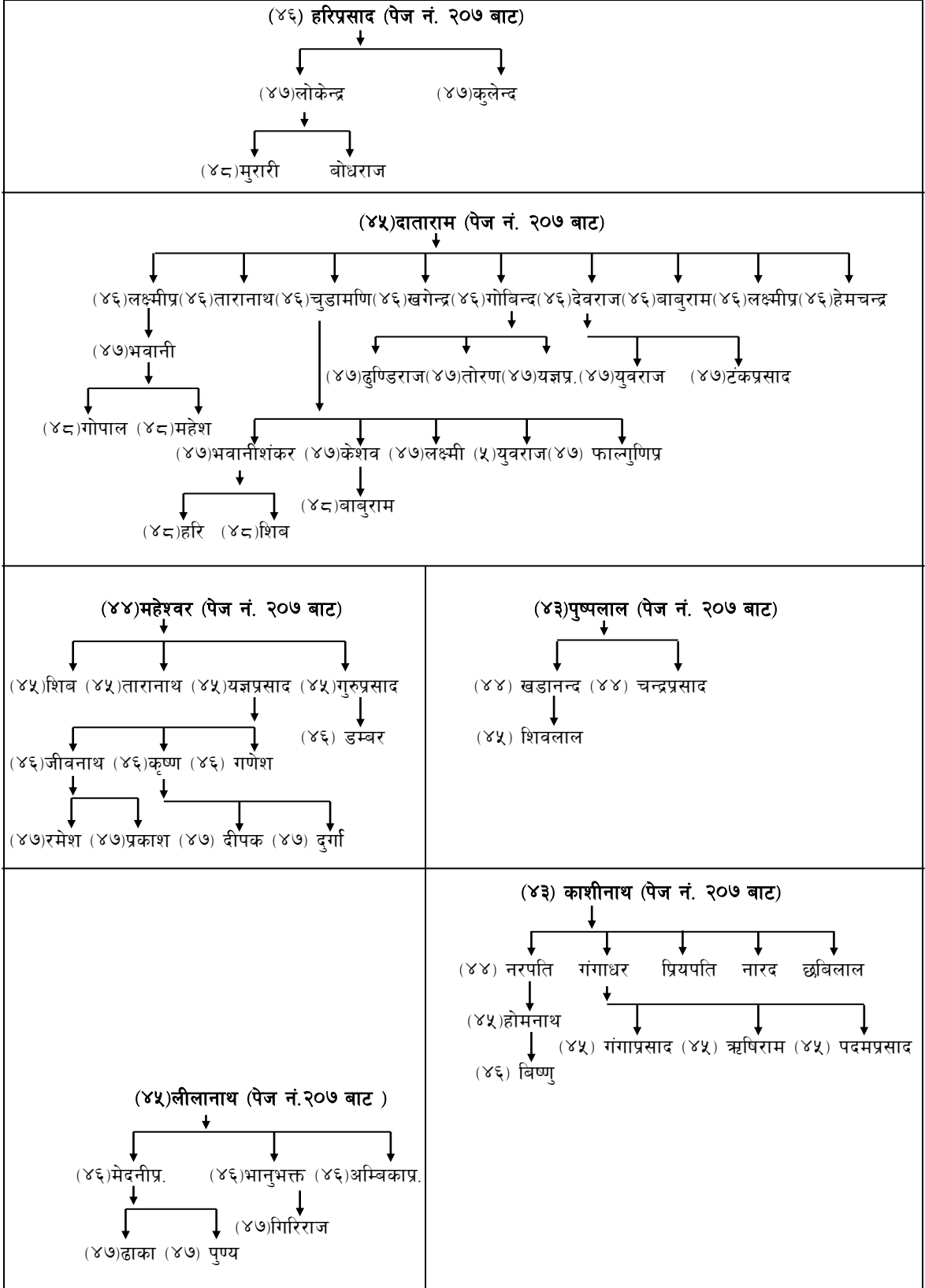

लक्ष्मीनारायका अन्तरे छोरा सिद्धिनारायणको वंश

(४०) सिद्धिनारायण (जीतपुर धनकुटा) (पेज नं. २०७ बाट)

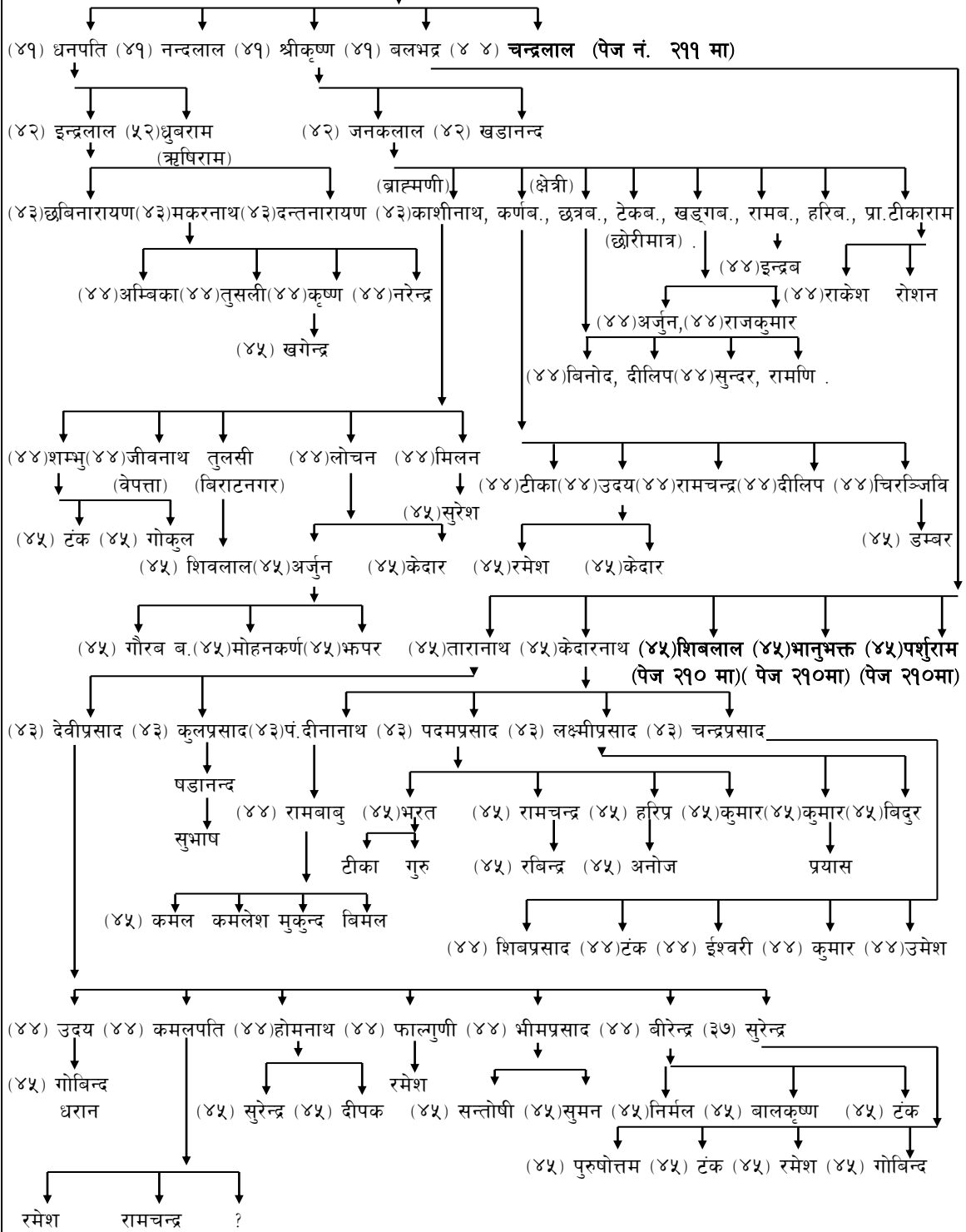

सिद्धिनारायणका नाती शिवलालको वंश

(४२)शिवलाल (पेज नं. २०९ बाट)

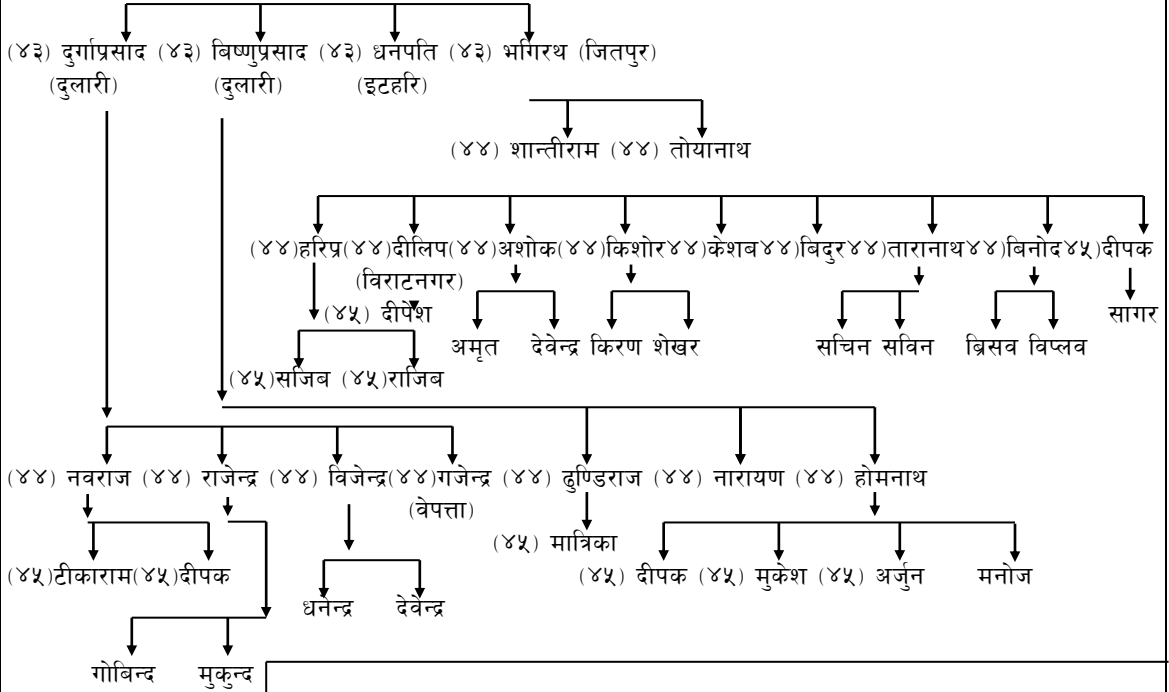

(४५) भानुभक्त (जीतपुर धनकुटा) (पेज नं. २०९ बाट)

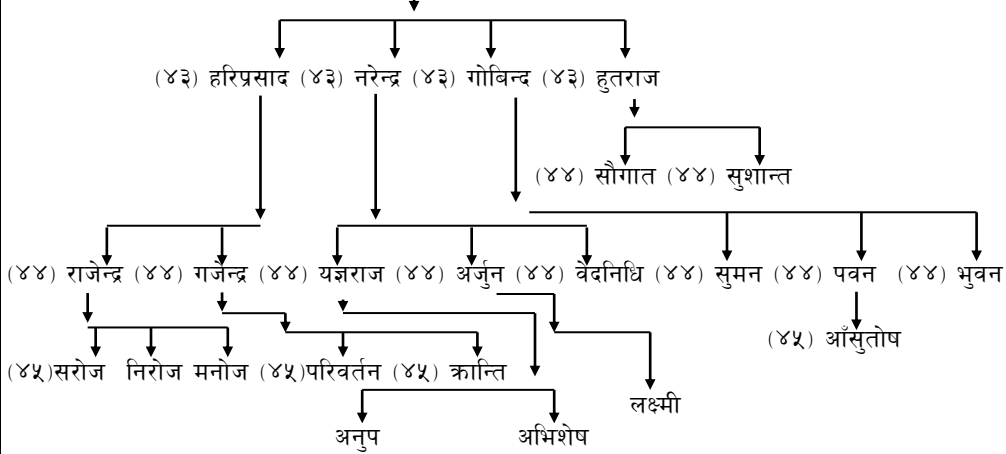

(४५)पशुराम (राधानगर मोरङ्ग) (पेज नं. २०९ बाट)

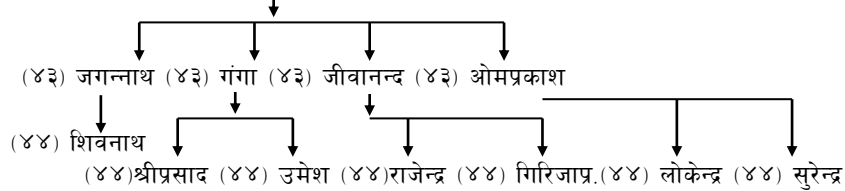

सिद्धिनारायणका छोरा चन्द्रलालको वंश (धनकुटा, जीतपुर)

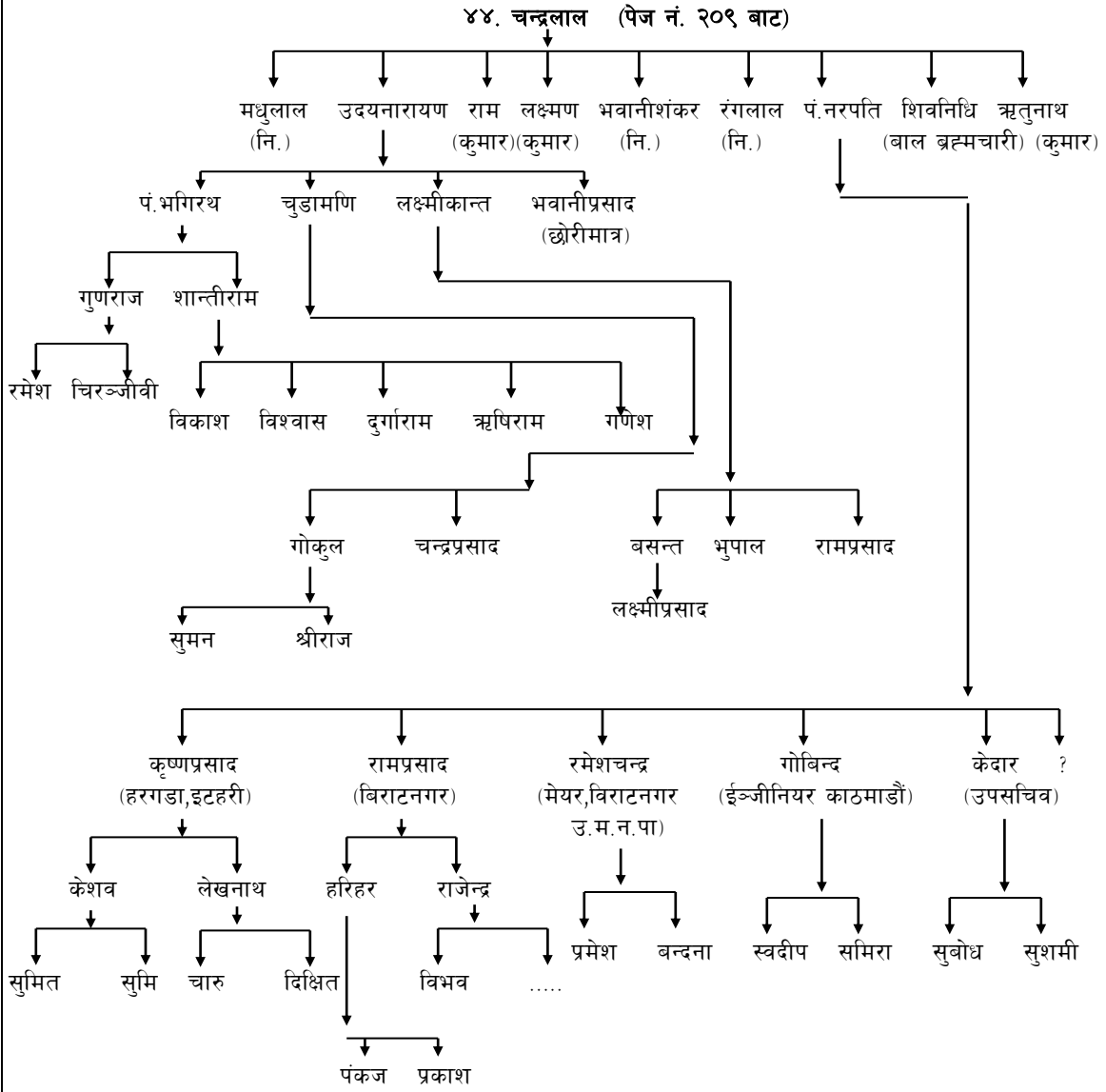

पं.नरपतिकका छोरीहरू क्रमशः टीकादेवी, दुर्गा, द्वारीका, प्रेमा, छाया, पद्मा, इन्दिरा र माधवा ।

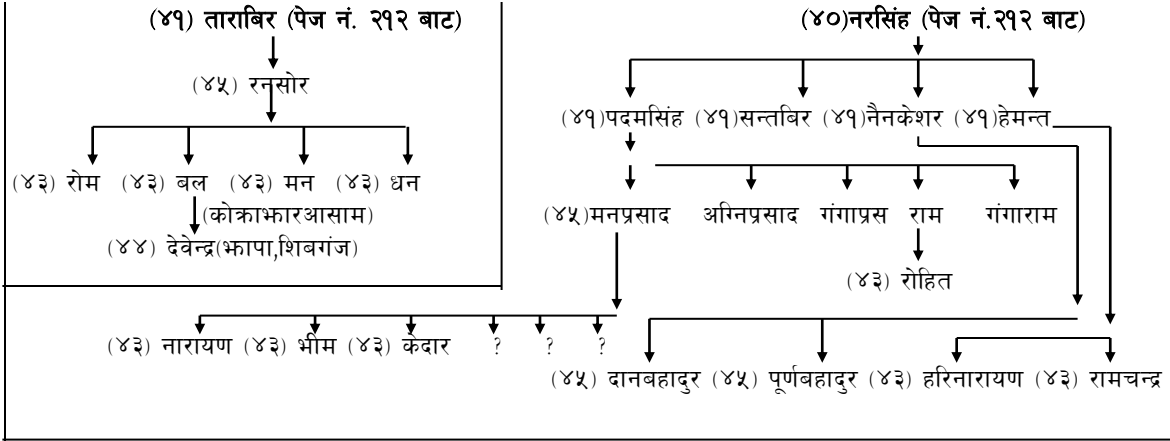

रामचन्द्रका कान्छा छोरा देवत्रयिको वंश

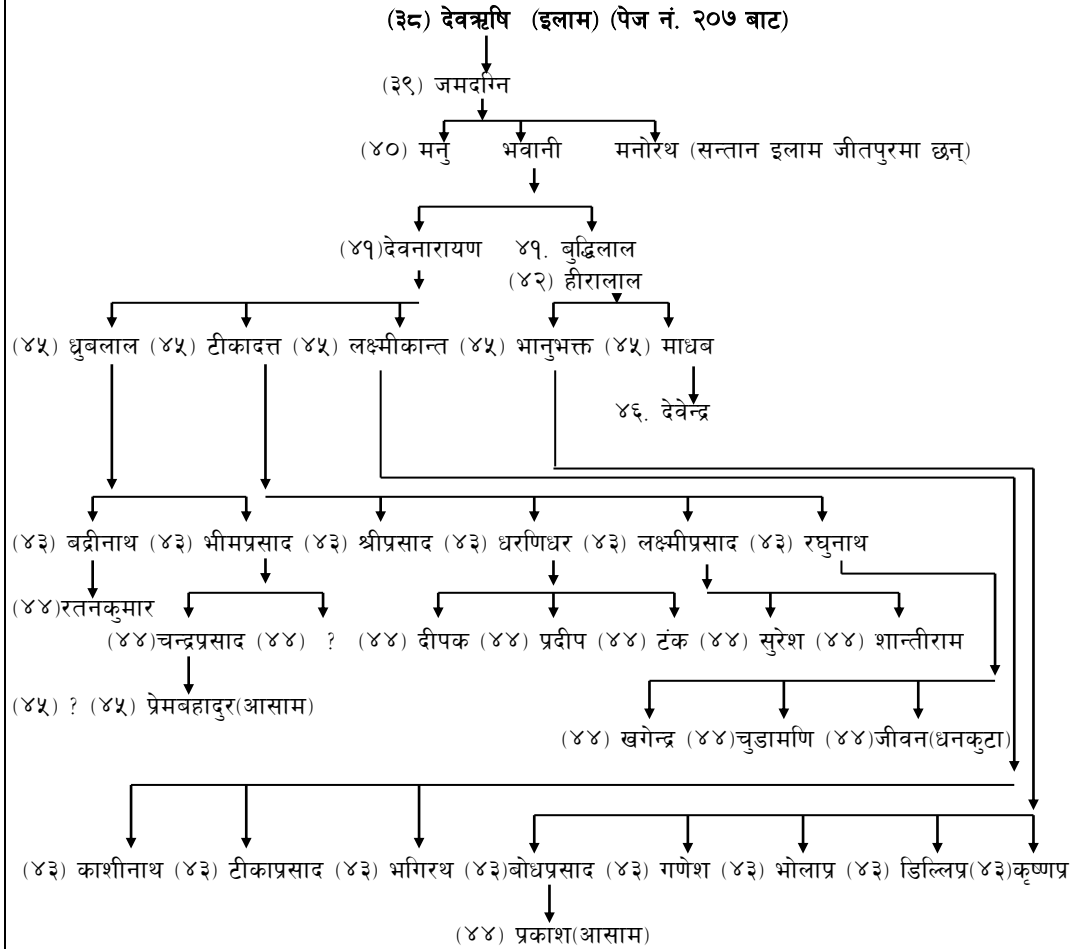

टीकारामका माइला छोरा ४४. नरपति को वंश (पेज नं. २०७ बाट)

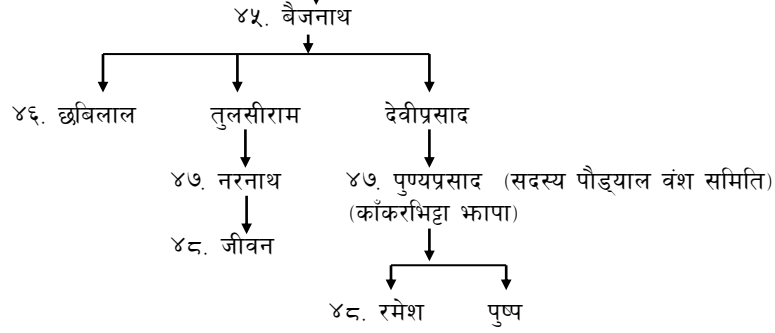

४४. शिवलाल (पेज नं. २०७ बाट)

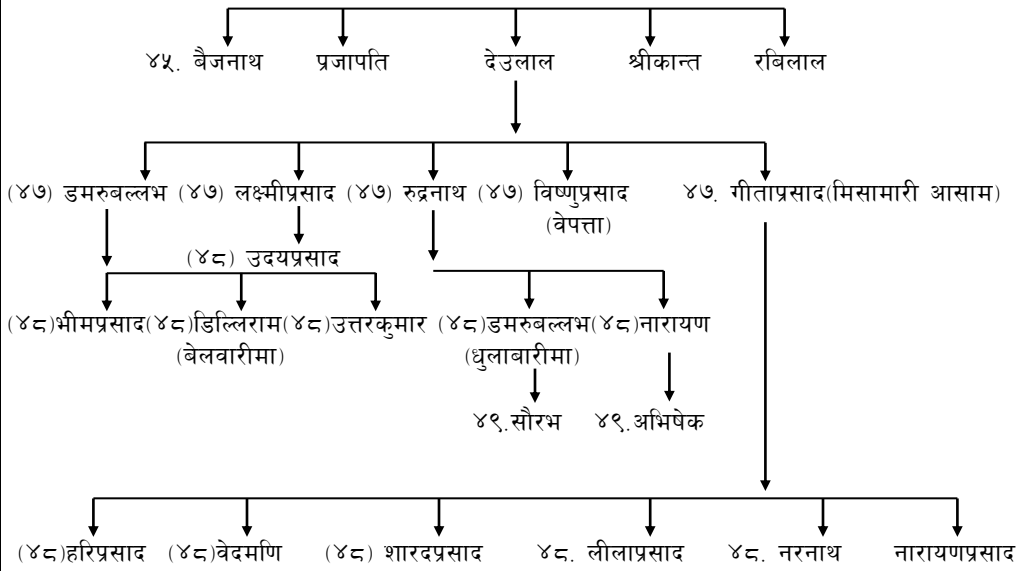

४६. मोतिखर (पेज नं. २०७ बाट) (एकतप्पा इलाम)

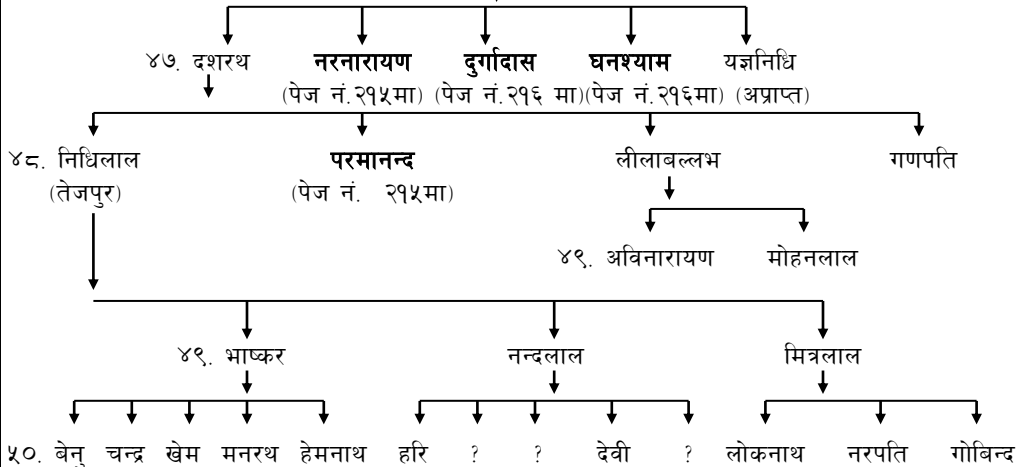

मोतिखरका नाती परमानन्द र छोरा नरनारायणको वंश

४८. परमानन्द (पेज नं. २१४ बाट)

४७. रामनाथ

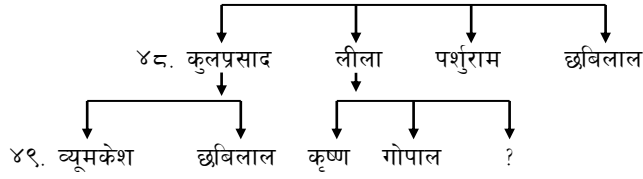

४६. नरनारायण (पेज नं. २१४ बाट)

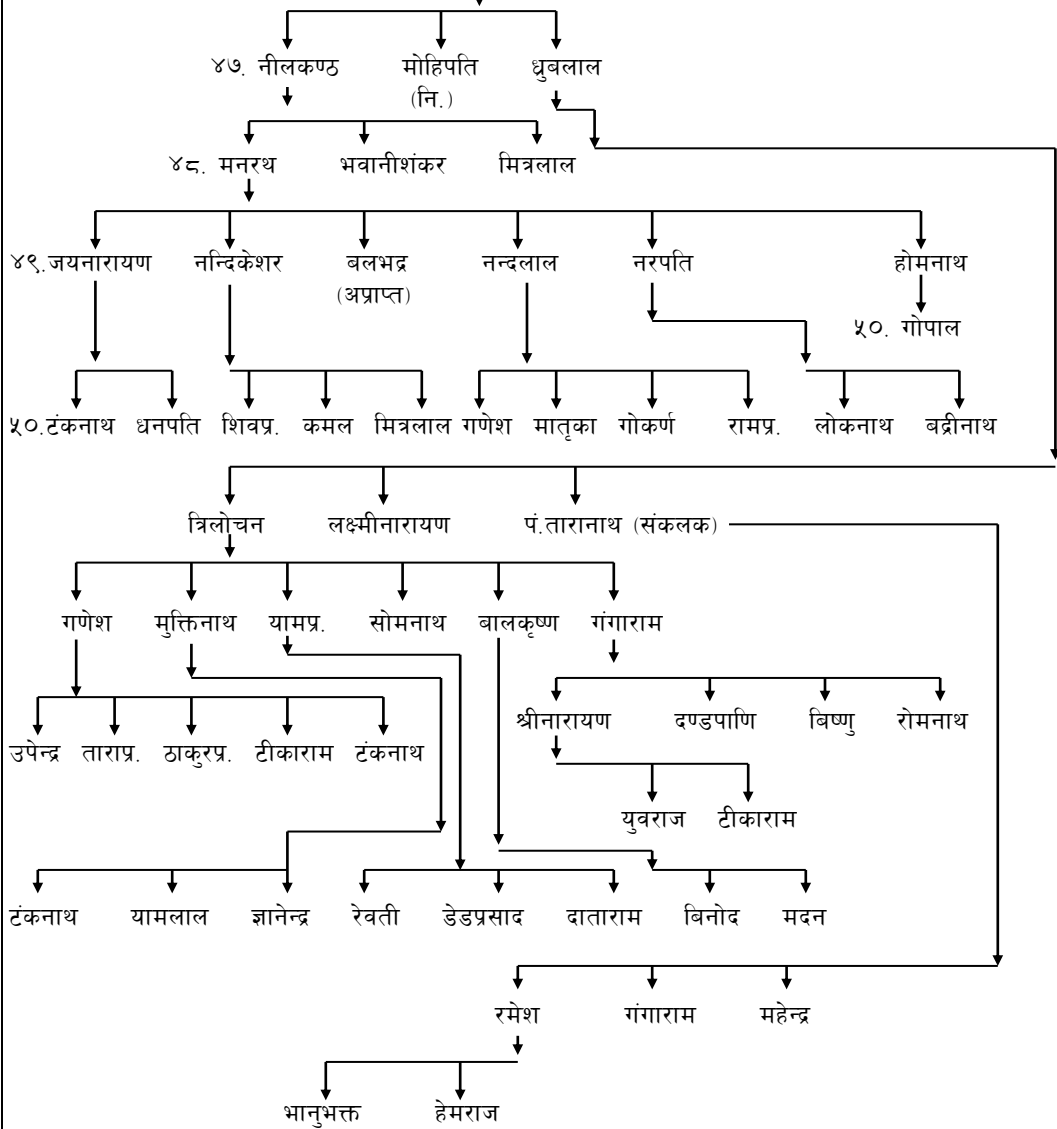

मोतिखरका साँहिला छोरा दुर्गादास को वंश (पेज नं. २१४ बाट)

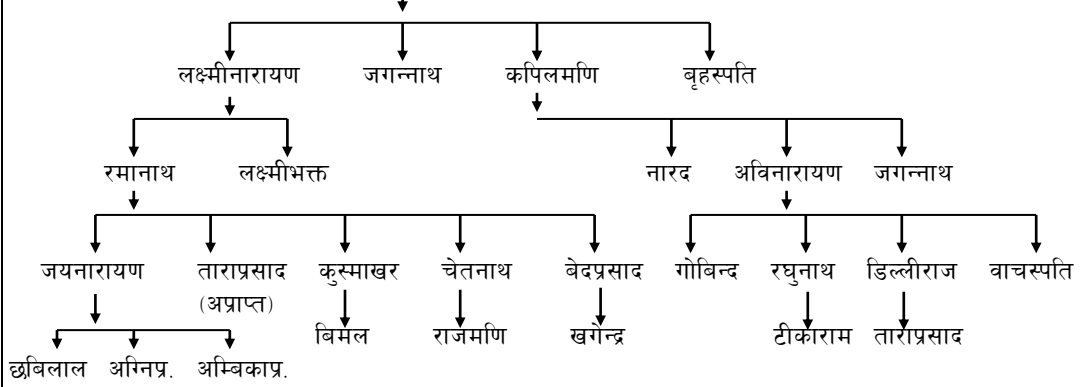

मोतीखरका काँहिला छोरा घनश्यामको वंश

४७. घनश्याम (पेज नं. २१४ बाट)

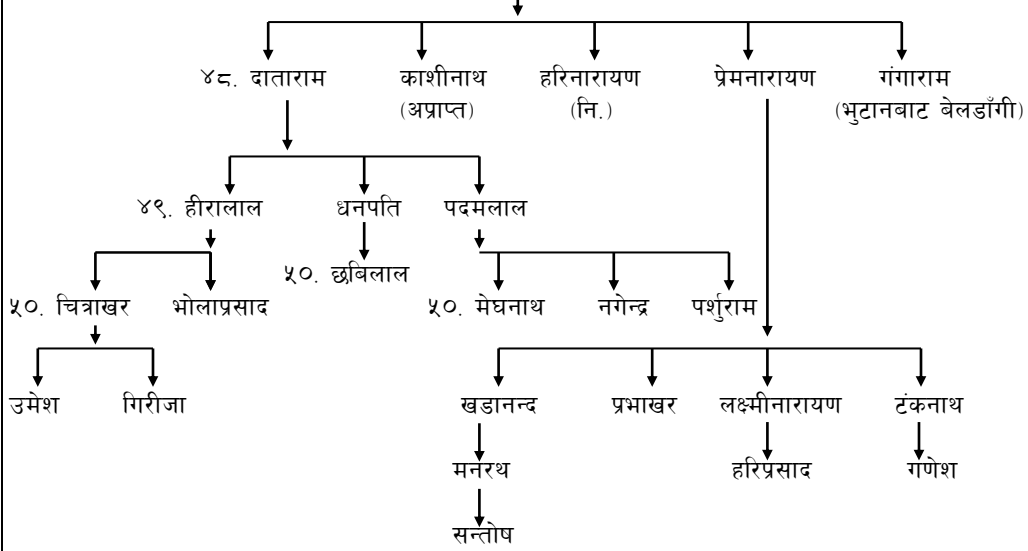

पोखराबाट भोजपुरको दिङ्लातिर गएका पौडेल वंशका केही व्यक्तिहरू

संकलक:- हेमराज पौडेल
सचिव, लोकसेवा आयोग

हाल कास्की जिल्लाको पाङ्दुर(पाउँदुर) भन्ने ठाउँमा प्रेमदासका नाति धुरुका छोरा हरिराम (रामहरि) पौडेलको जन्म भएको थियो । उनको सम्पर्क गोरखाको राजदरबारसित रहेको अनुमान छ । पाङ्दुरको पैतृक सम्पत्ति सन्तान, दरसन्तानका लागि अपर्याप्त हुँदै गएकोले राम्रो आजीविकाको लागि उनी पूर्वतिर लागेको हुनुपर्छ । गोरखाका राजा पृथ्वीनारायण शाहले नेपाल एकीकरणको क्रममा काठमाडौँ उपत्यका र सोभन्दा पूर्वका राज्यहरूमाथि विजय प्राप्त गर्दै गएका थिए । यसै सिलसिलामा उनका सेनाले भोजपुरको उत्तरपूर्वी सीमासम्म कब्जा जमाएका थिए । माझ किराँतको विजयपछि अरुण नदी पार गरेर पल्लो किराँततिर धावा बोल्नुअघि भोजपुरको उत्तर-पूर्वी क्षेत्रमा पर्ने अरुण नदी नजिकको दिङ्ला भन्ने ठाउँमा केही समयसम्म उनका सेनाले मुकाम गरेका थिए । शाहकालमा त्यहाँको केही उर्वर जग्गा विर्ताको रूपमा वितरण गरिएको बुझिन्छ । यसै क्रममा हरिराम (रामहरि) ले पनि दिङ्लाको गढीगाउँमा केही जग्गा विर्ताको रूपमा पाएका थिए भन्ने जनश्रुति छ । तर कुन मितिमा कोबाट त्यो विर्ता पाएका हुन् भन्ने कुरा स्पष्ट हुन सकेको छैन । उनका दुई छोरा थिए अनन्तराम र धर्मभक्त । जेठा अनन्तरामका चार छोरा थिए । तीमध्ये जेठा छोरा यदुपति दिङ्लाको पैतृक विर्तामा पुगे । उनी राम्रा सदाचारी युवक भएकोले त्यहाँका लम्साल थरका एकजना सम्पन्न ब्राह्मणले उनलाई आफ्नी छोरी सहित केही जग्गा दिएर गढीगाउँमा स्थायी रूपमा बसोबास गराएका हुन् भन्ने सुनिएको छ । वास्तवमा कुन जग्गा विर्ता वापत प्राप्त भएको थियो र यदुपतिले कति ससुरालीबाट प्राप्त गरेका थिए स्पष्ट छैन । जे भए पनि दिङ्ला एउटा निकै ठूलो सुरम्य र उर्वर क्षेत्र भएकोले त्यसै अन्तर्गतको गढीगाउँमा पौडेल वंशको विस्तार गर्ने पहिला व्यक्ति यदुपति नै हुन् भनिन्छ । यदुपति पछि उनका भाइ नरपति पनि दाजुकै आश्रयमा दिङ्ला गएर बसे । अरु बाँकी दुई जना कास्कीको पुरानो पैतृक थलोतिरै बसेकाले उनीहरूको विषयमा थप कुरा थाहा हुनसकेन । दिङ्लाको गढीगाउँमा चाहिँ पौडेलहरूको बस्ती अद्यापि छँदैछ । यदुपतिका चारजना छोरा थिए - रामदत्त, भक्तिराम, धनपति र महीपति । यहाँचाहिँ यदुपतिका तेस्रा छोरा धनपतिको वंशवृक्षबारे थाहा हुन आएका केही कुराहरू स्पष्ट पार्न खोजिएको छ । धनपतिका दुई छोरा थिए बृद्धिबल्लभ र राधाबल्लभ(राधाकृष्ण) । यिनीहरूको वंशानुक्रम तल पेज नं. १५७, १५८ र १५९ मा दिइएको छ ।

राधाबल्लभ(राधाकृष्ण) का आठजना छोरा भएकाले उनलाई परिवारको भरण-पोषणमा केही कठिनाई भएको हुन सक्छ । उनका छैटौँ पुत्र श्रीलालले अरुण नदीपारीको खाँदवारी (हालको संखुवासभा जिल्लाको सदरमुकाम) का भट्टराई ब्राह्मणकी छोरीसँग विवाह गरेका थिए । कालान्तरमा श्रीलालका दुई छोरा भए । तर तिनीहरू सानै छँदा श्रीलाल परलोक भएकाले हो वा घरमा बढी दुःख कष्ट सहन नसकेकाले उनकी पत्नी ती दुवै नावालक छोरोलाई डोकामा बोकाई माइत गएर बसिन्छन् । छोरीको दुःख देखेर आमाले पनि एउटा विरौटो खेत दान दिएर छोरीलाई खाँदवारीमा नै राख्ने व्यवस्था गरिन्छन् । उनका ती दुई छोराको नाम थियो - हीरालाल र लोकनाथ(श्रीपति) । उनीहरूले मावलीबाट पाएको सानो विरौटो खेत पछिसम्म 'भट्टराईनी विरौटो' भन्ने नामले प्रसिद्ध थियो । संभवतः उनका माइतीपट्टि छोरा थिएनन् र छोरीका सन्तानलाई नै मावली, हजुरआमाले भरणपोषण गरेर राखेकी थिइन् । अन्यथा खेतको नाम 'भट्टराईनी विरौटो' हुने थिएन । जे भएपनि दिङ्ला (गढीगाउँबाट) आमासँग शिशु अवस्थामै डुङ्गामा अरुण नदी पार गरी पूर्व उत्तरतिर लागेका हीरालाल र श्रीपतिले पौडेल वंशको हाँगो त्यसबेलाका धनकुटा जिल्ला अन्तर्गत चैनपुर थुमको उत्तर इलाकामा पर्ने खाँदवारी भन्ने रमाइलो ठाउँमा फैलाइ दिए । यसरी खाँदवारी पुगेका हीरालाल र लोकनाथ(श्रीपति) त्यहीं हुर्केबढेर त्यतै बसोबास गर्न थालेपछि उनीहरूका सन्तानको लागि

खाँदवारीको थोरै जग्गा अपर्याप्त भएकाले त्यहाँबाट पनि वरपर बसाइँ सर्ने क्रम शुरु भयो । हीरालालका तीन छोरोमध्ये जेठा हरिलाल र माहिला छबिलाल खाँदवारी देखि दुई कोश पूर्व माल्टाखोलापारि 'पाङ्ठा' भन्ने ठाउँमा गएर बसे भने कान्छा देवीप्रसाद(देवीदत्त) मात्र खाँदवारीमा रहे । त्यसै गरी लोकनाथका छ जना छोरोमध्ये काहिला गुरुदत्त र ठूलाकान्छा पुष्पलाल मात्र खाँदवारीमा थिए । पछि गुरुदत्त पनि भारतको आसाम राज्यको राजधानी गुवाहाटी (गौहाटी) नजिक दरङ जिल्लाको 'पानीमदी' भन्ने ठाउँमा गएर बसे । उनको सम्पत्ति चाहिँ खाँदवारीमा पछिसम्म थियो । उता गए पनि उनको आगमन खाँदवारीमा भैरहन्थ्यो । उनका माहिला छोरा बलरामको बसाइँ आजकल भापाको विर्तामोडमा छ । अरु दाजुभाई पनि आउँदै गर्छन् । पुष्पलाल बाहेक अरुको सन्तान कुनै खाँदवारीबाट दुईकोश उत्तर-पश्चिमको चन्दनपुर भन्ने ठाउँमा र कुनै मोरङतिर गएर बस्न थालेका छन् । पुष्पलालको स्थायी बसोबास अन्तिम समयसम्म खाँदवारीमा नै रह्यो । उनका तीन छोराहरूमध्ये जेठा मेघनाथ काठमाडौँको शङ्खमूलमा घर बनाई बसेका हुन् । आजकल चाहिँ दुई छोरा सहित उनको बसोबास डेन्मार्कको कोपेनहेगेनमा छ । माहिला टीकादत्त खाँदवारीमै छन् भने कान्छा पुरुषोत्तम किशोरावस्थामै दिल्लीतिर गएर वेपत्ता भएका छन् ।

हीरालालका जेठा छोरा हरिलाल 'विद्यार्थी' उपनामले प्रसिद्ध थिए । उनका छोरा नभएकाले वृद्ध अवस्थामा पाङ्ठाको घरजग्गा विक्री गरी पत्नीसहित तीर्थवास तिर लागे पछि बनारसमा दुवैको देहान्त भयो । माहिला छबिलाल पनि पाङ्ठामा परिवार छोडी उन्नति गर्न आसामतिर गएका थिए । पछि उतै परलोक भए । उनका एकमात्र छोरा यज्ञेश्वरको खाँदवारीमा स्वर्गवास भयो । यज्ञेश्वरका दुई छोरोमध्ये गोपाल सुन्सरी जिल्लाको ईटहरीमा आई बसे भने कमल मोरङ जिल्लामा आई बसेका छन् । हाल गोपालको मृत्यु भै-सकेकोले कमल मात्र बाँकी छन् । देवीप्रसादको जीवन खाँदवारीमा नै वित्यो । उनका दुई छोरोमध्ये जेठा देवराजको बसोबास काठमाडौँको कोटेश्वरमा र कान्छा हेमराजको बसोबास काठमाडौँको गौरीघाटमा छ । देवराज उपप्राध्यापक पदबाट अवकाश लिएर तीर्थवास गर्न अस्थायी रूपमा बनारसमा बसेका छन् भने उनका एकमात्र छोरा शिवकुमार शाही सेनाको कर्णेल पदमा कार्यरत छन् । उनी ललितपुरको सातदोबाटोमा बस्छन् । हेमराज लोकसेवा आयोगको सचिव पदमा कार्यरत छन् । उनका दुई छोरा मध्ये जेठा अनिरुद्ध(अनिल) भूगर्भविद्(जियोलोजिष्ट) र कान्छा अरुण पत्रकारको रूपमा कार्यरत छन् ।

धनपतिका कनिष्ठ पुत्र राधाबल्लभको वंश

४६. राधाबल्लभ (राधाकृष्ण) (पेज नं. २१९ बाट)

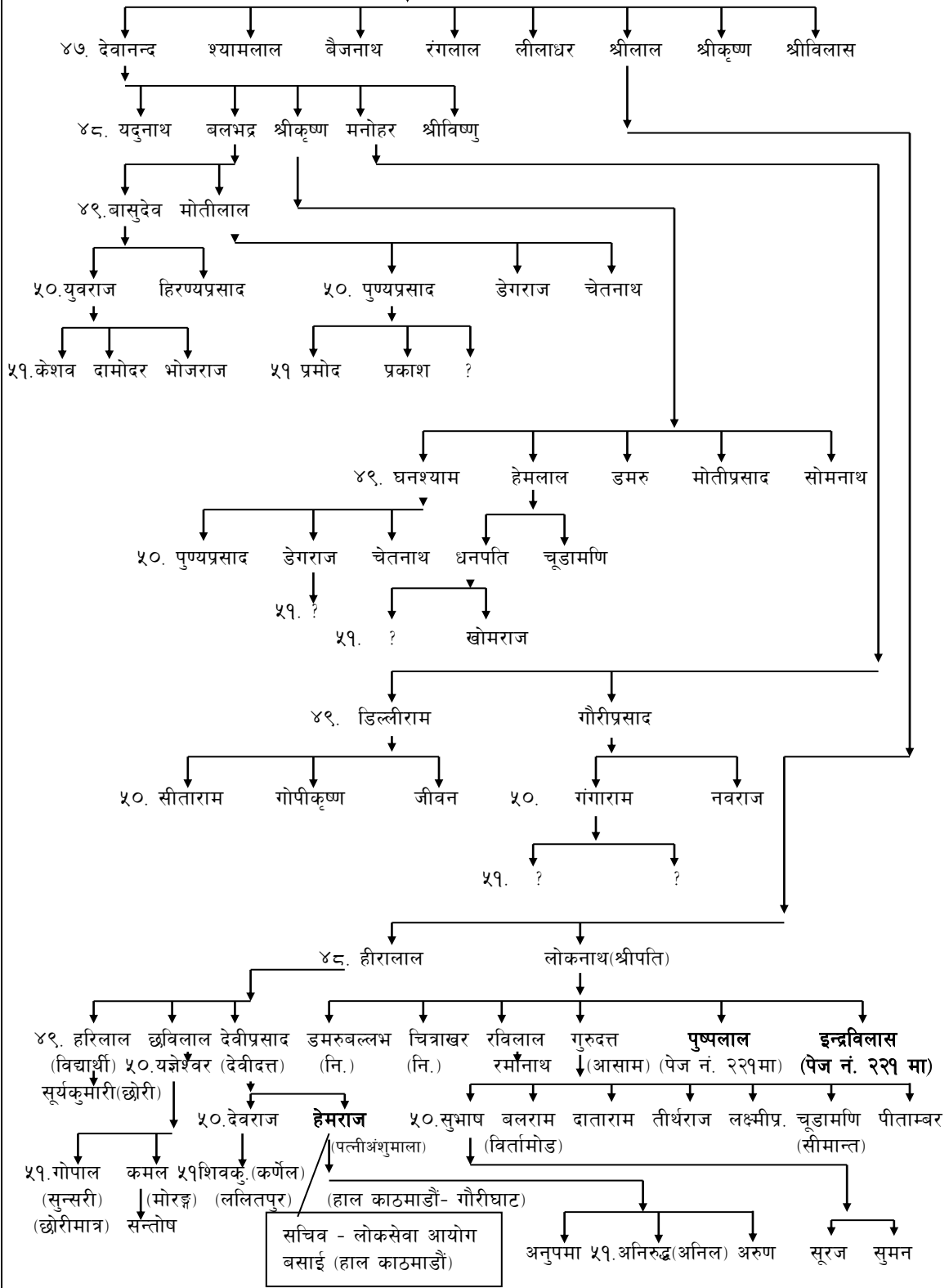

लोकनाथ(श्रीपति)का छोराहरू पुष्पलाल र इन्द्रविलासको वंश

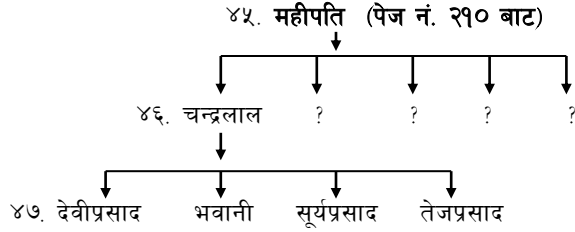
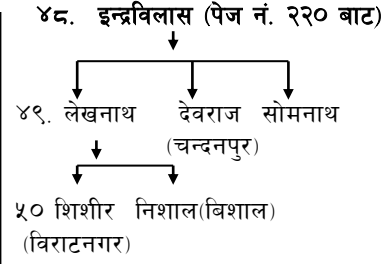
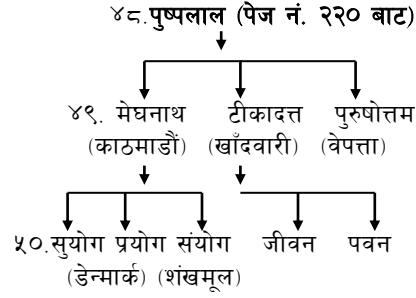

अनन्तरामका कनिष्ठ पुत्र नरपतिको वंश

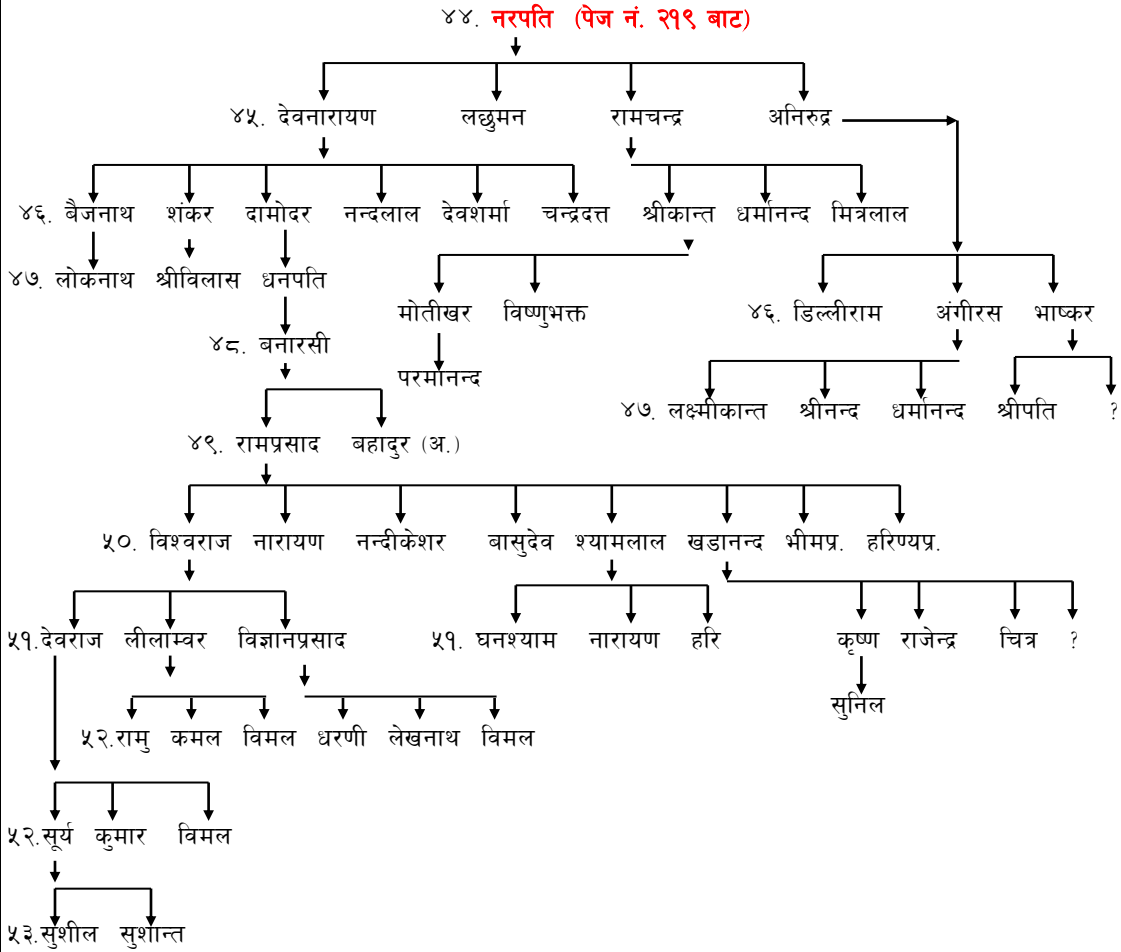

प्रेमदास पाध्येका पनाती हरिरामका कान्छा छोरा धर्मभक्तको वंश (४३) धर्मभक्त (पेज नं. २१९ बाट)



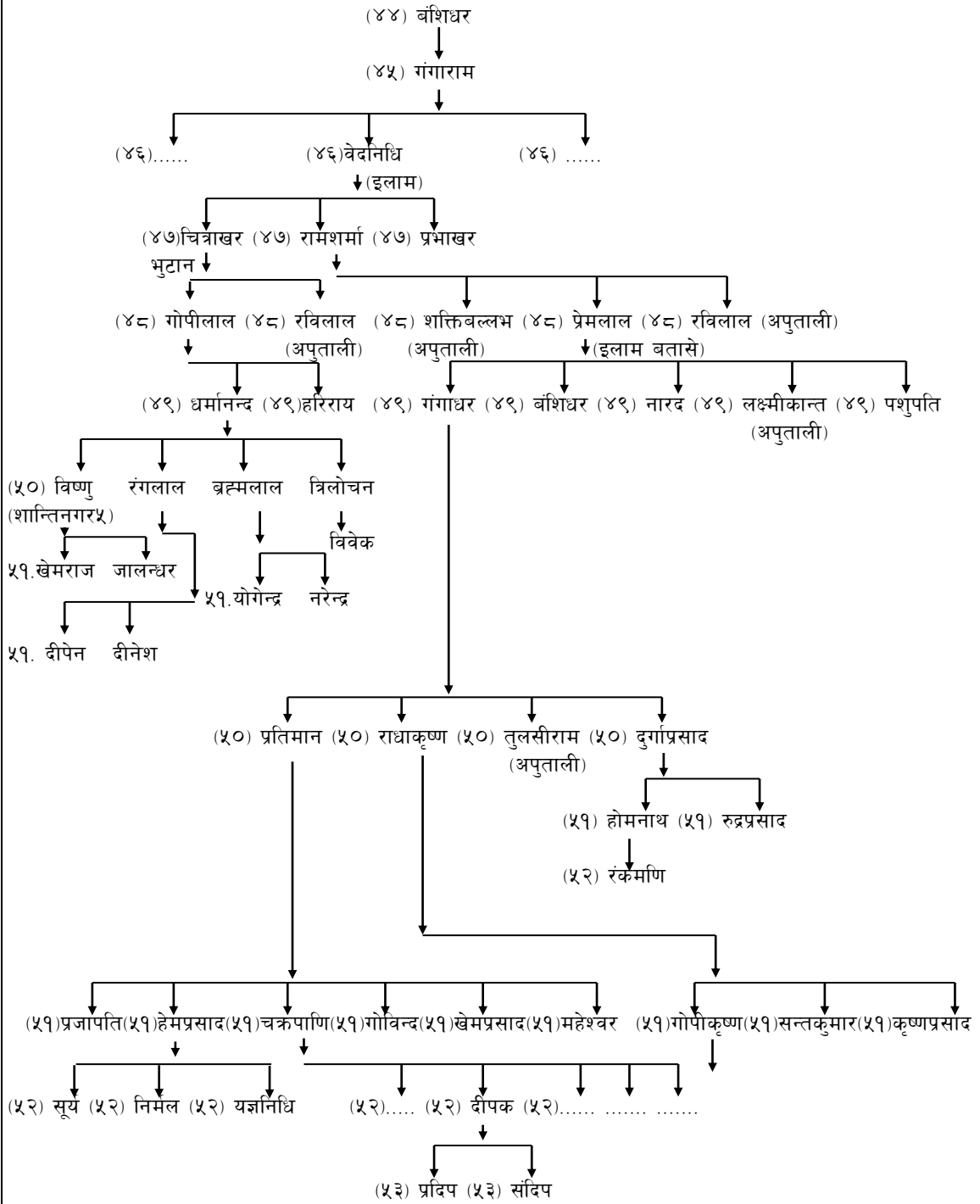

प्रेमदास पुत्र पुरन्धरको वंश

(४९) पुरन्धर (पूर्व नं.दाप्चा काभ्रे)(पेज नं. १९५ बाट)

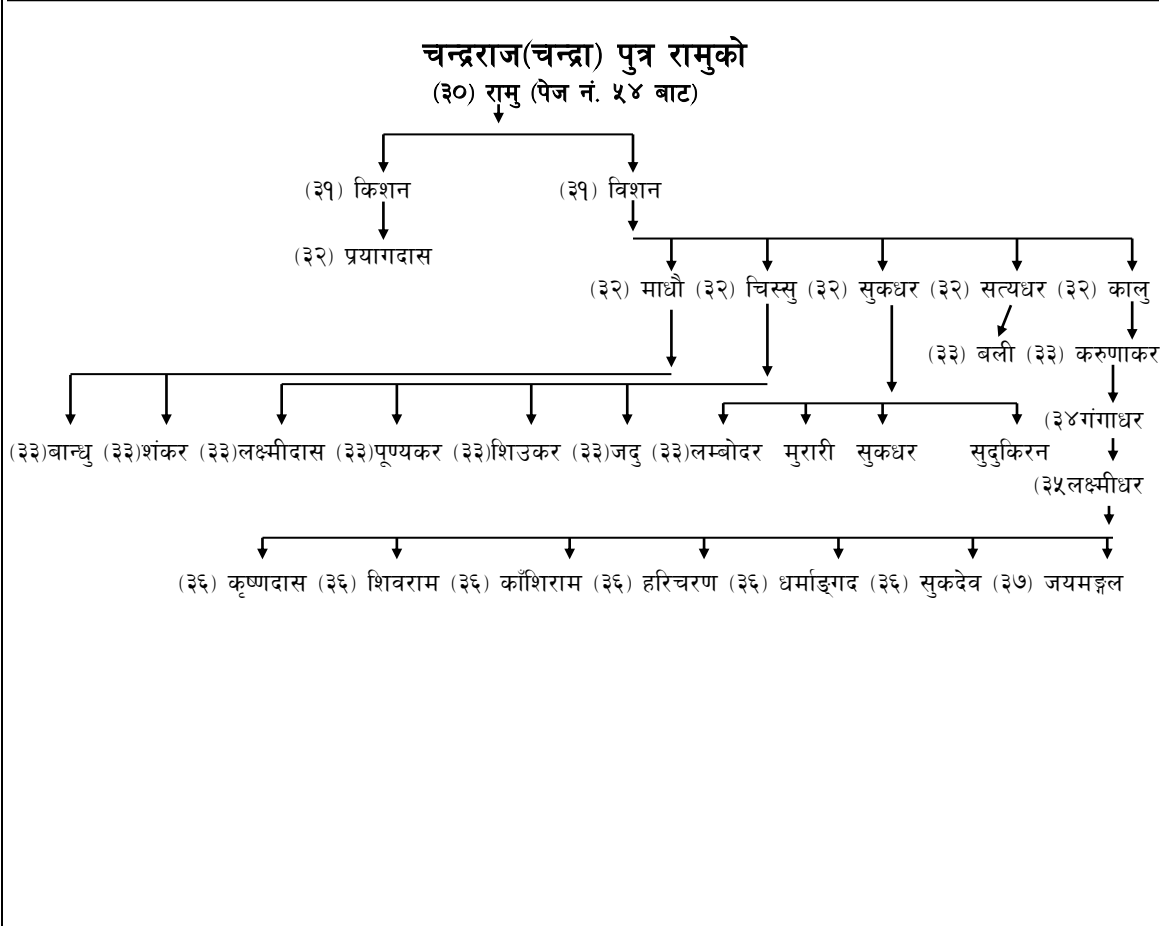
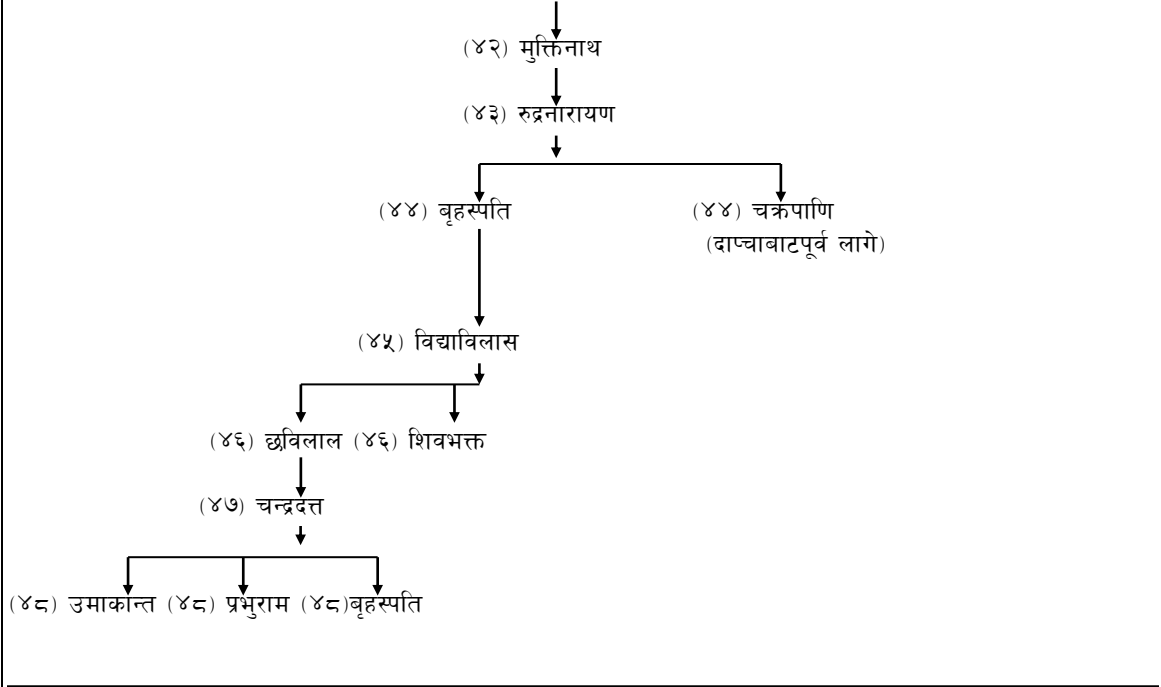

कास्की सल्यानका पौडेल बन्धुहरूको वंश

सोमनाथ आत्रेयदेखि ३२ औं पुस्तामा पर्ने पं.गंगाधर पर्वत राज्यबाट कास्कीका पण्डित भै आएका । यिनका २ श्रीमतीमध्ये जेठीतर्फ ताराखर कान्छीतर्फ कुलचन्द्र (काञ्चन) र जायेश्वर भए । ताराखर र बसे भने कुलचन्द्र र जायेश्वर सल्यान गए । (पर्वत राज्यको इतिहास अन्वेषकको अनुसन्धानमा) भनी संकलकहरूको तर्कलाई अध्ययन गर्दा सोमनाथबाट ताराखरसम्मको बीचका ७ पुस्ता हराएको पाइन्छ भने कार्कीनेटाबाट प्राप्त १०० वर्ष पुरानो लेख (पाण्डुलिपि) समेतमा सोमनाथ देखि ३८ औं पुस्तामा पर्ने (यो पछि अनुसन्धानबाट आएको संख्या)मा शक्तु भनिने सन्तरामका ४ भाइ छोरा १. ताराखर २. तिलकराम ३.सुवर्ण (सोवर्ण) ४. काञ्चन क्रमशः ताराखर छिस्ती, तिलक कास्कीको पाउँदुर, सुवर्ण धुल्लु र कान्छा काञ्चन कास्कीकै सल्यान बसे भनी उल्लेख गरिएको पाइन्छ भने; हालको पर्वत जिल्लाको तिलाहार गा.वि.स. ९ अन्तर्गत विर्ता पाएर बसेका जस्को नामको आधारमा गाउँको नाम नै जायागाउँ नै रहन गएको जायेश्वरको नाम छोरा नाति कसका भनी उक्त पुरानो लेख र पछि प्रकाशित वंशावलीमा समेत पाइदैन यी पनि काञ्चनका नै भाइ सन्तती हुनुपर्दछ । सम्भवतः सन्तान नभएको भनी उल्लेख नगरेको पनि हुन सक्दछ । यो अनुसन्धान बाँकी नै छ । यसप्रकार भिन्न भिन्न संग्रहबाट संकलित वंशलतामा मत-मतान्तर देखिन आएकोमा केही प्रमाण परिशिष्ट (पुराना पाण्डुलिपि संग्रहको महल)मा दिएको छ र पछि अनुसन्धान कर्तालाई सजिलो होस् भनी यथा रूपमा नै राख्ने काम भएको छ । यो वंशावली संकलनको क्रममा केही पुराना पाण्डुलिपि केही जनश्रुती र केही संकलित लेखको आधारमा तयार पारिएको हो । यसमा केही नाम पनि परिवर्तन भएका छन् जस्तै कैलुमा कैलाशपति टिरेमा टीकाराम आदि परिवर्तित नाम हुन् र कोठामा पुरानै नाम यथावत राखिएको छ । अतः भ्रम निवारणका निमित्त यहाँ स्पष्ट पार्न खोजिएको हो । सल्यान गा.वि.स. अन्तर्गत पर्ने बन्धुहरूको सम्पूर्ण हाँगो मूल वंशमा समावेश गर्ने कामको अनुसन्धान कार्य भई रहेको हुँदा कुनै वंशको हाँगो जोडिएको छ भने कुनै वंशको हाँगो जोडिन सकिएको छैन । जुन वंशको हाँगो जोडिन गएको छ त्यो पनि पुराना लेख र जनश्रुतिको आधारमा लिइएको हो र यसैलाई नै प्रमाणित मान्न नसकेको हुँदा पछि अनुसन्धानबाट प्राप्त प्रमाणित लेख, ताम्रपत्र, शिलालेख, विर्ताको चारकिल्ला आदि मूलप्रमाण भेटिन आएमा पुनः अर्को संस्करणमा समावेश वा परिवर्तन गर्न सकिनेछ । वंशावली संकलनको क्रममा सल्यानमा बारम्बार गई क्षेत्री बन्धुहरूको वंशको हाँगो श्री खड्गबहादुर पौडेल क्षेत्रीलाई जिम्मा दिएकोहो उहाँले पनि १५ दिन भित्रमा तिम्रो घरमा नै आएर दिन्छु भन्नु भएकोमा बारम्बार ताकेता गर्दा पनि प्राप्त हुन नसकेको हुँदा प्रकाशन गर्न सकिएन ।

प्र.अ.हरिराज पौड्याल, प्र.अ.महेन्द्रप्रसाद पौडेल प्र.अ. नारानप्रसाद पौडेल, कलानिधि पौड्याल विदुरकुमार उपाध्याय, छविलाल पौडेल, चुडामणि पौडेल, पीताम्बर पौडेल, पं.सोमनाथ पौडेल, ज्ञानेश्वर पौडेल, माधव पौडेल र जीवन पौडेल लगायतका बन्धुहरूले वंशावली संकलनको क्रममा महत्वपूर्ण सहयोग गर्ने सम्पूर्ण बन्धुहरूमा आफ्नो तर्फबाट आभारका साथै धन्यवाद अर्पण गर्दछु ।

कृष्णप्रसाद पौडेल
संकलक तथा संपादक
फोन नं. ०५६-५२०९३७

विर्ताको चार किल्ला यसप्रकार उल्लेख गरेको पाइन्छ ।
रती, धोती, मोदी प्याउँदी चारै किल्ला बाँधी जैतिखान (भुरे राजाका पालामा पाएको विर्ता) सल्यान

डामोदर(डाँसु)का जेठा छोरा बालकृष्णको वंश

४९ बालकृष्ण पेज नं. २८२ बाट

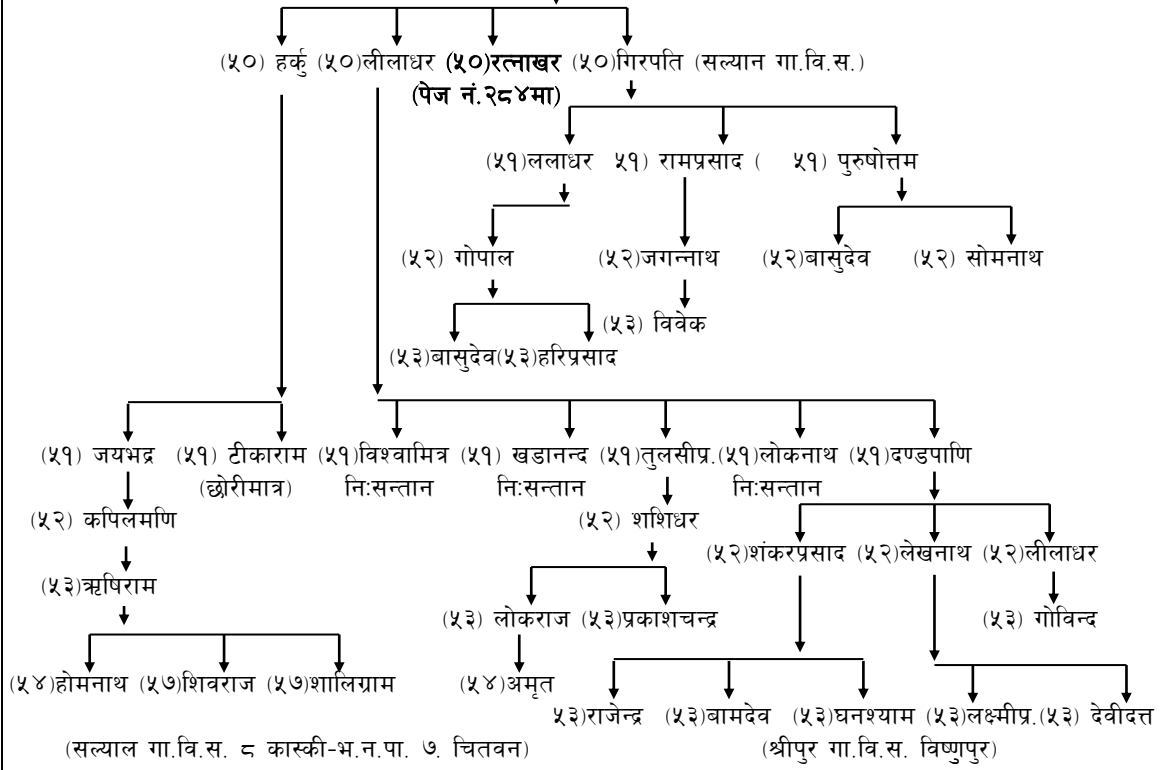

सल्यान गा.वि.स. ८, बालकृष्णका साहिँला छोरा रत्नाखरको वंश
(५०) रत्नाखर (पेज नं. २८३ बाट)

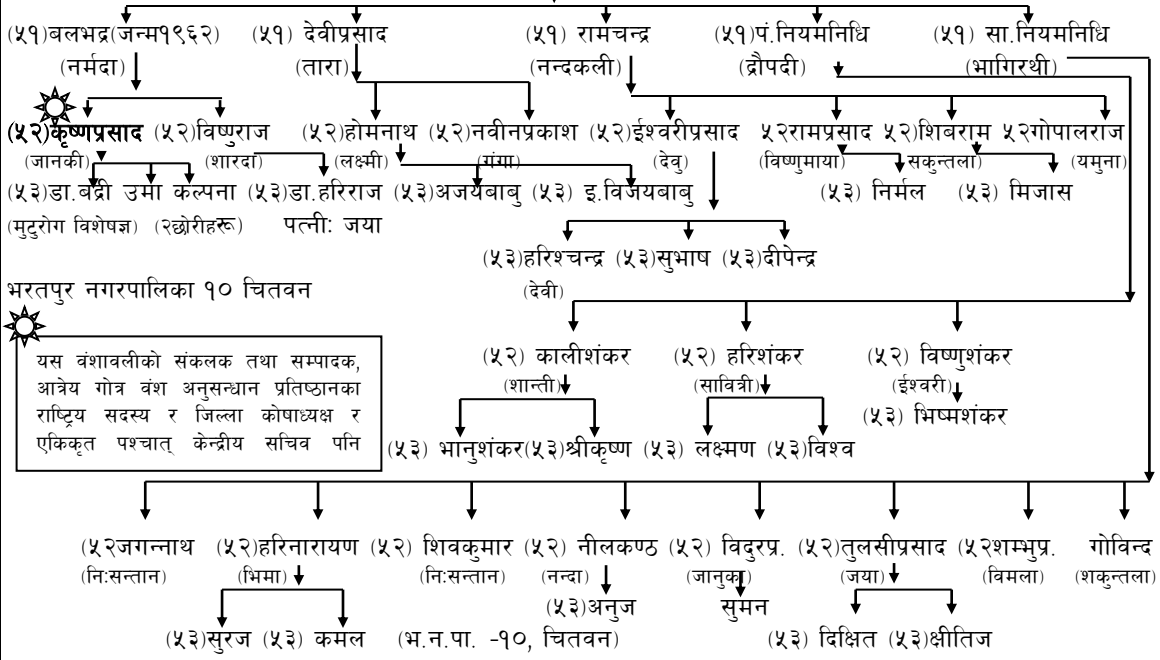

दामोदरका माहिला छोरा वरपतिको वंश

(४९) वरपति (पेज नं. २८२ बाट)

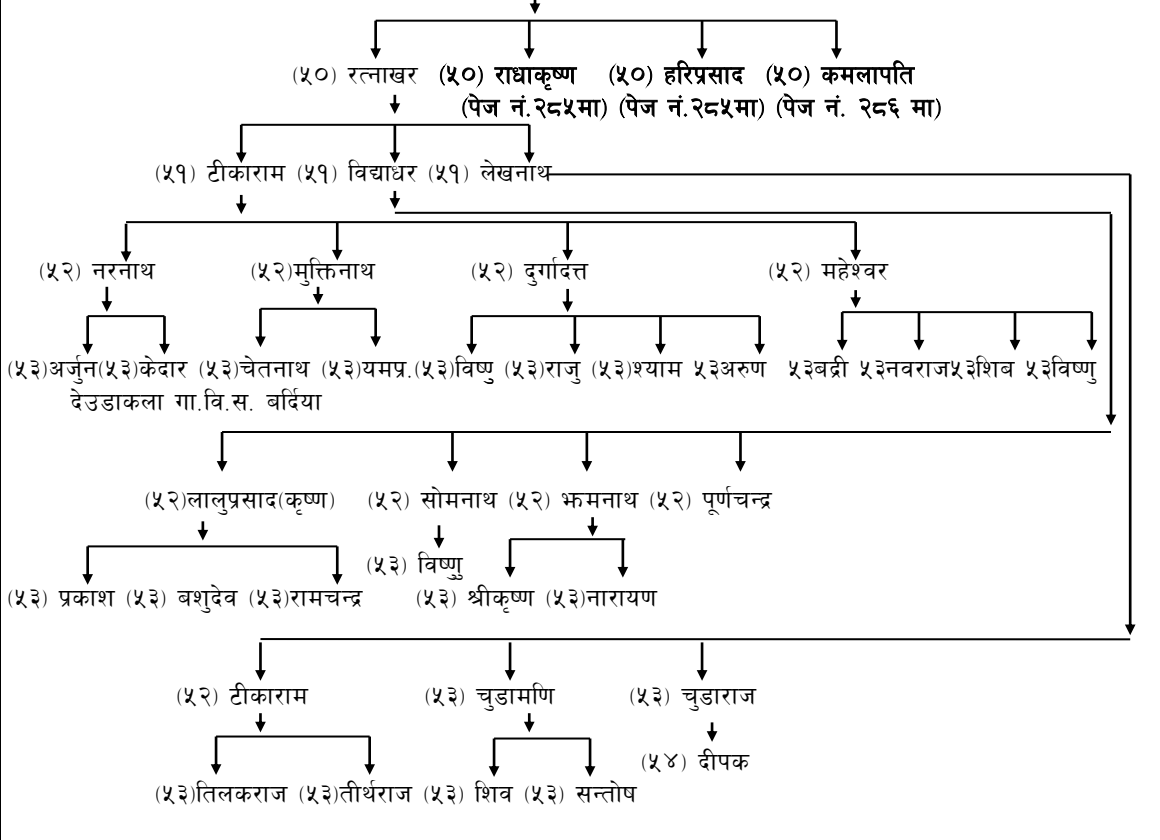

बरपतिका कान्छा छोरा कमलापतिको वंश

(५०) कमलापति (पेज नं. २८४ बाट)

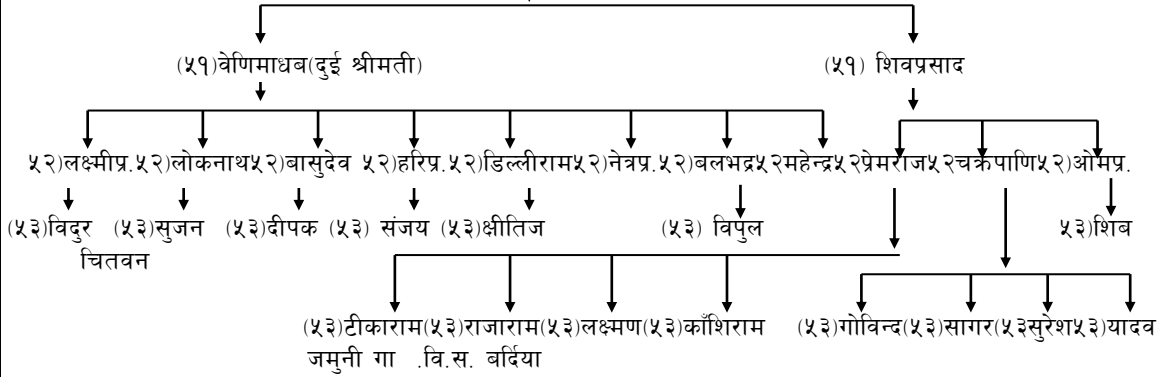

दामोदरका साहिला छोरा सिद्धको वंश

(४९) सिद्ध (पेज नं. २८२ बाट)

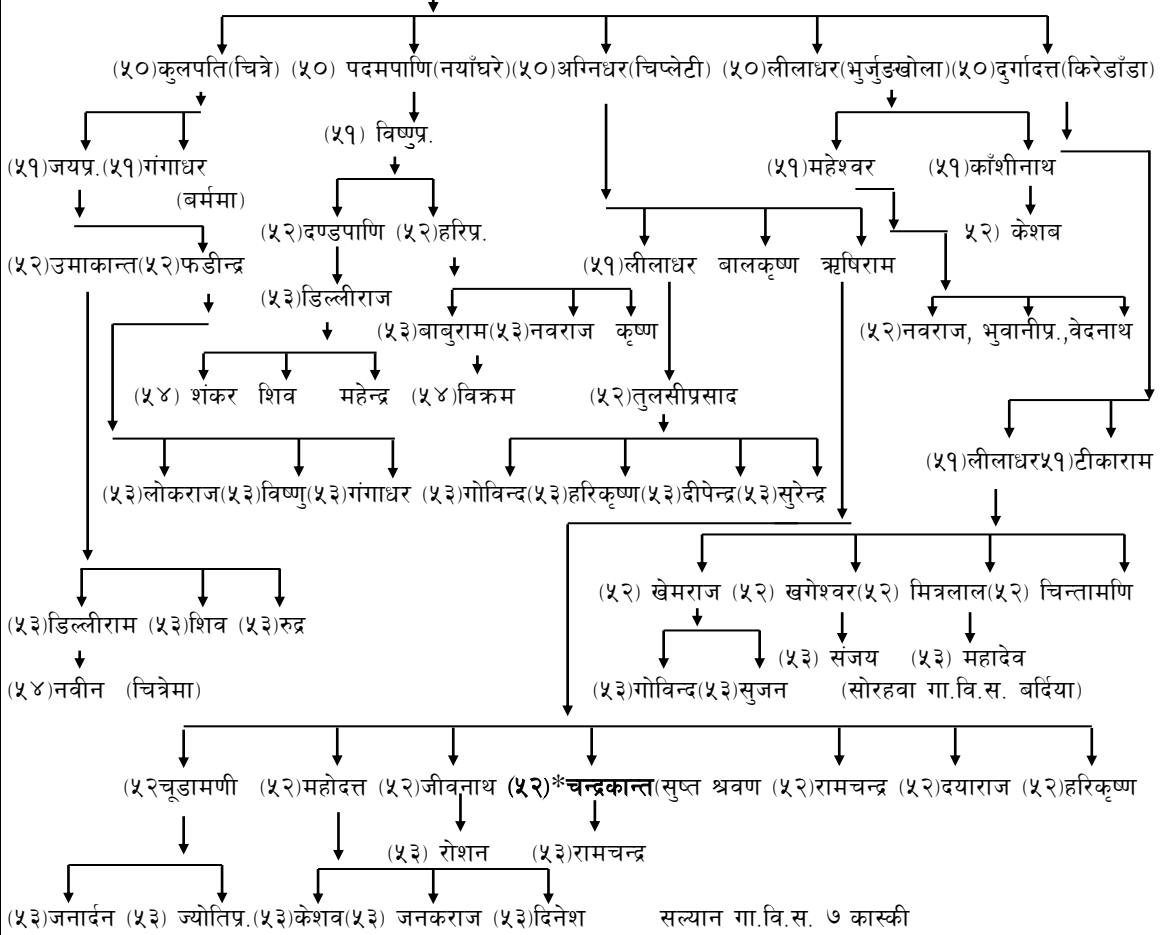

* चन्द्रकान्त :- श्रीमान् श्रीमती दुवै सुप्त श्रवण तर लेखपढ र सिलाईबुनाईमा दक्ष

दामोदरका ठूला-कान्छा छोरा श्रीपतिको वंश

(४९) श्रीपति (शिरपति) (पेज नं. २८२ बाट)

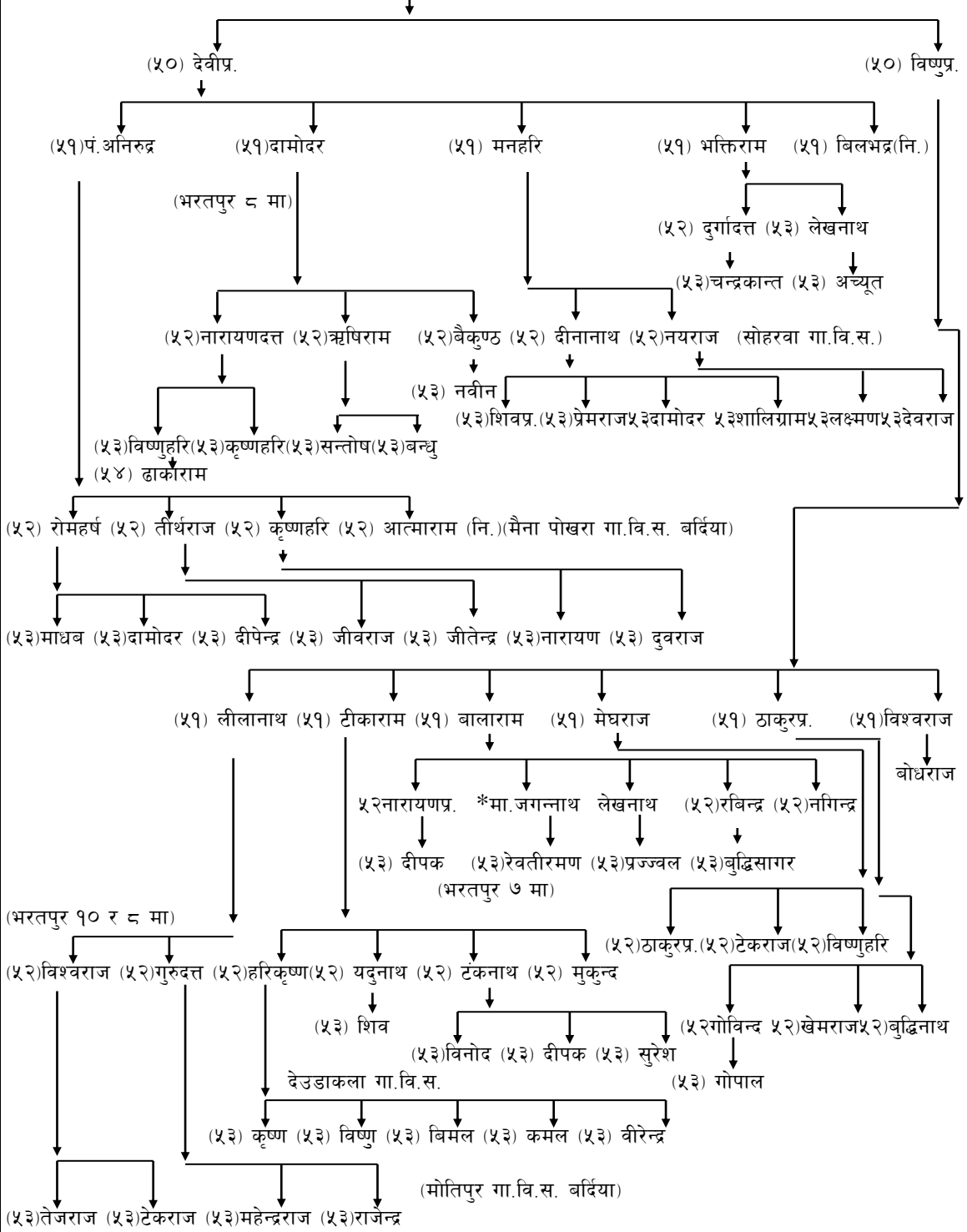

* सदस्य: राष्ट्रिय सभा ।

दामोदरका(डाँसु)का माहिला भाइ छविलालको वंश

(४८)छविलाल (पेज नं. २८२ बाट)

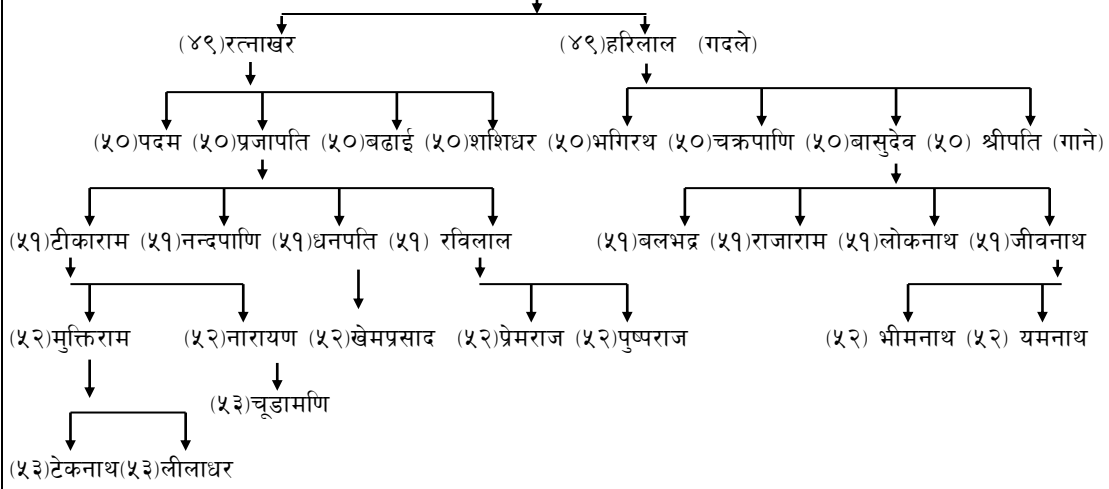

दामोदरका(डाँसु)का कान्छा भाइ नारायणको वंश

(४८)नारायण (पेज नं. २८२ बाट)

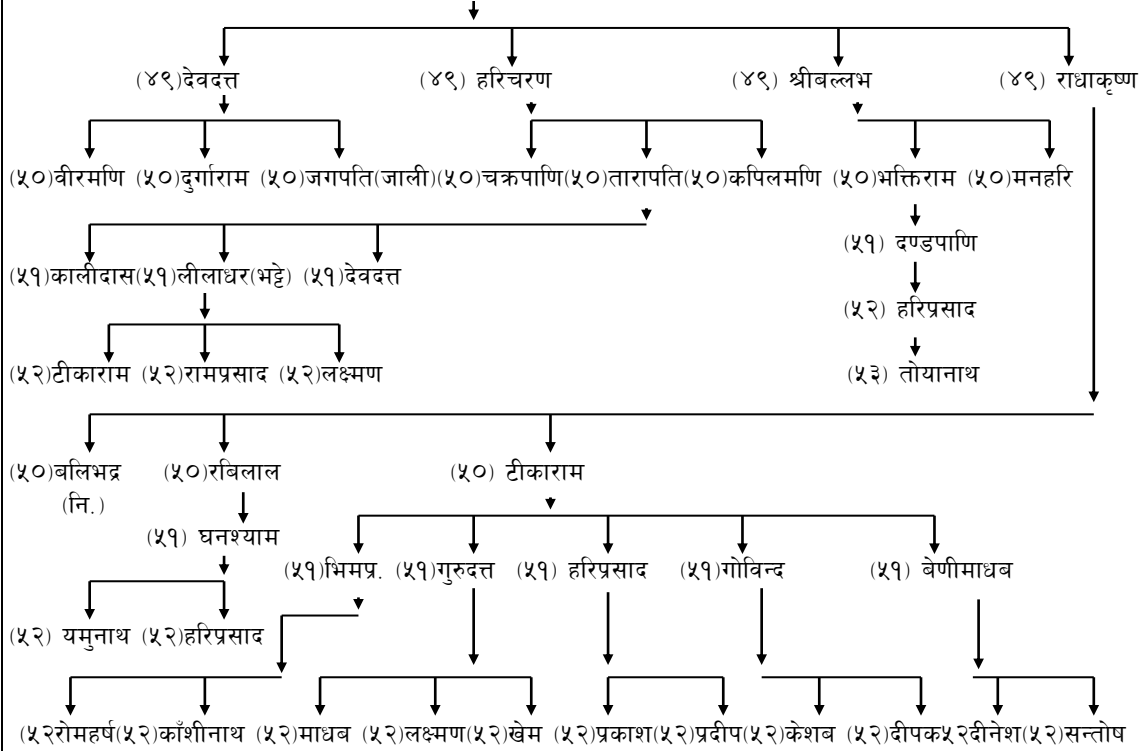

इन्द्रमणिका माहिला छोरा मंगलको वंश (४६)मंगल(पेज नं. २९१ बाट)

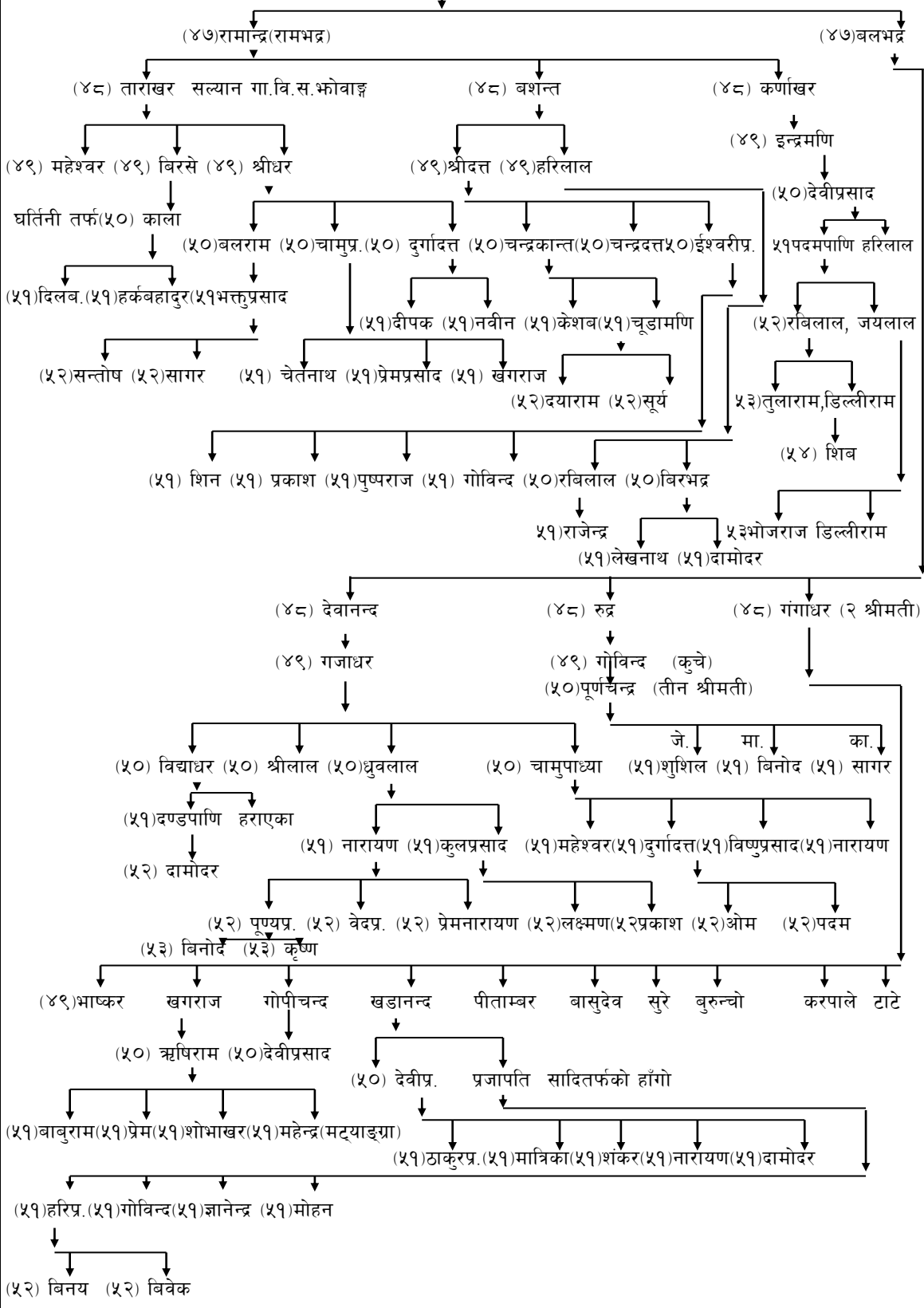

रामकृष्णका छोरा बामदेवको वंश

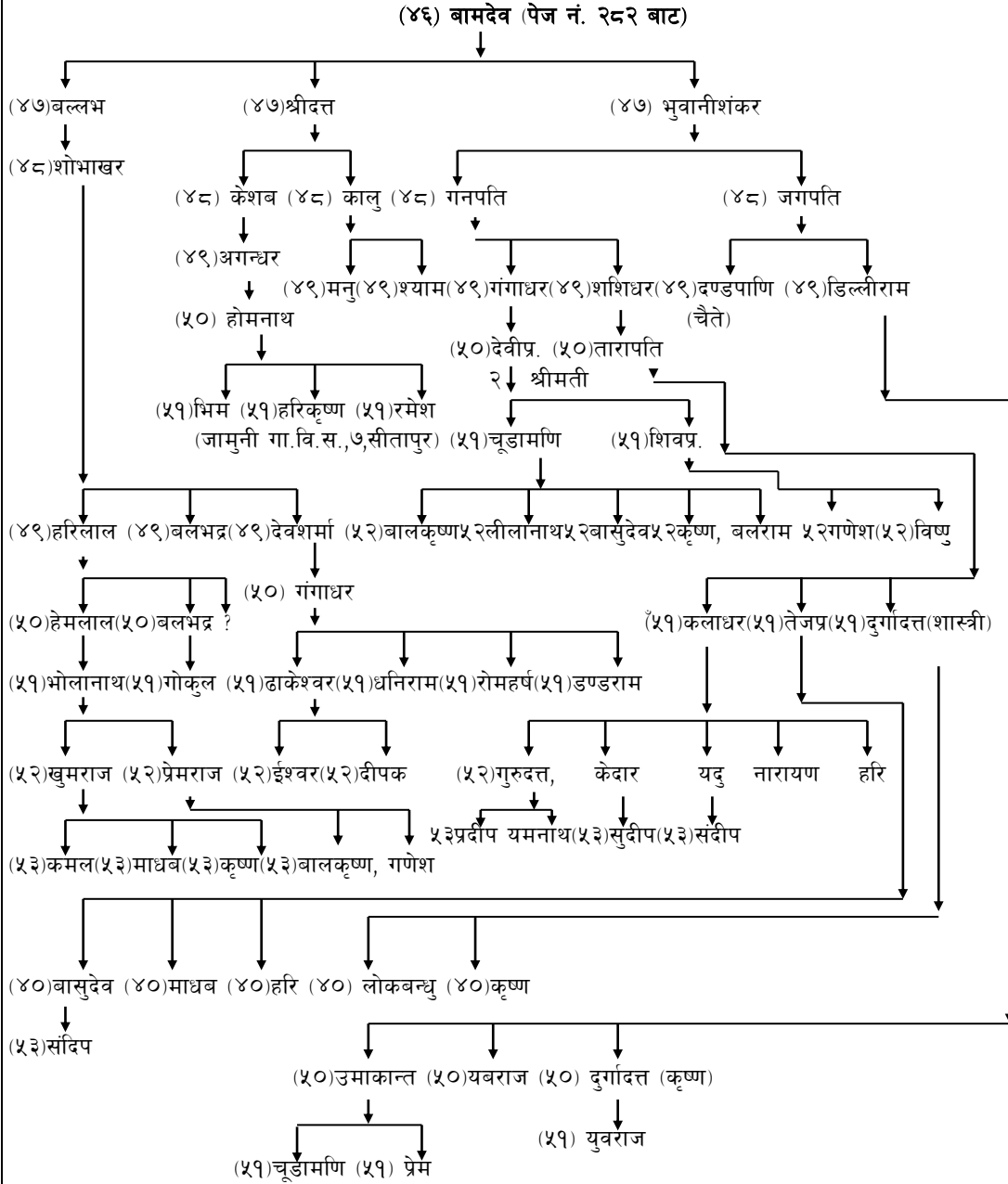

सल्यान गा.वि.स. ६ र ९ पाटने थोकका विष्णुको वंश)

स्रोत :- पं.गणनाथ पौडेल, चूडामणि पौडेल र छबिलाल पौडेल
संकलक :- कृष्णप्रसाद पौडेल

(४३) विष्णु माथिको(पेज नं.२८२ बाट) भ.न.पा., १० चितवन

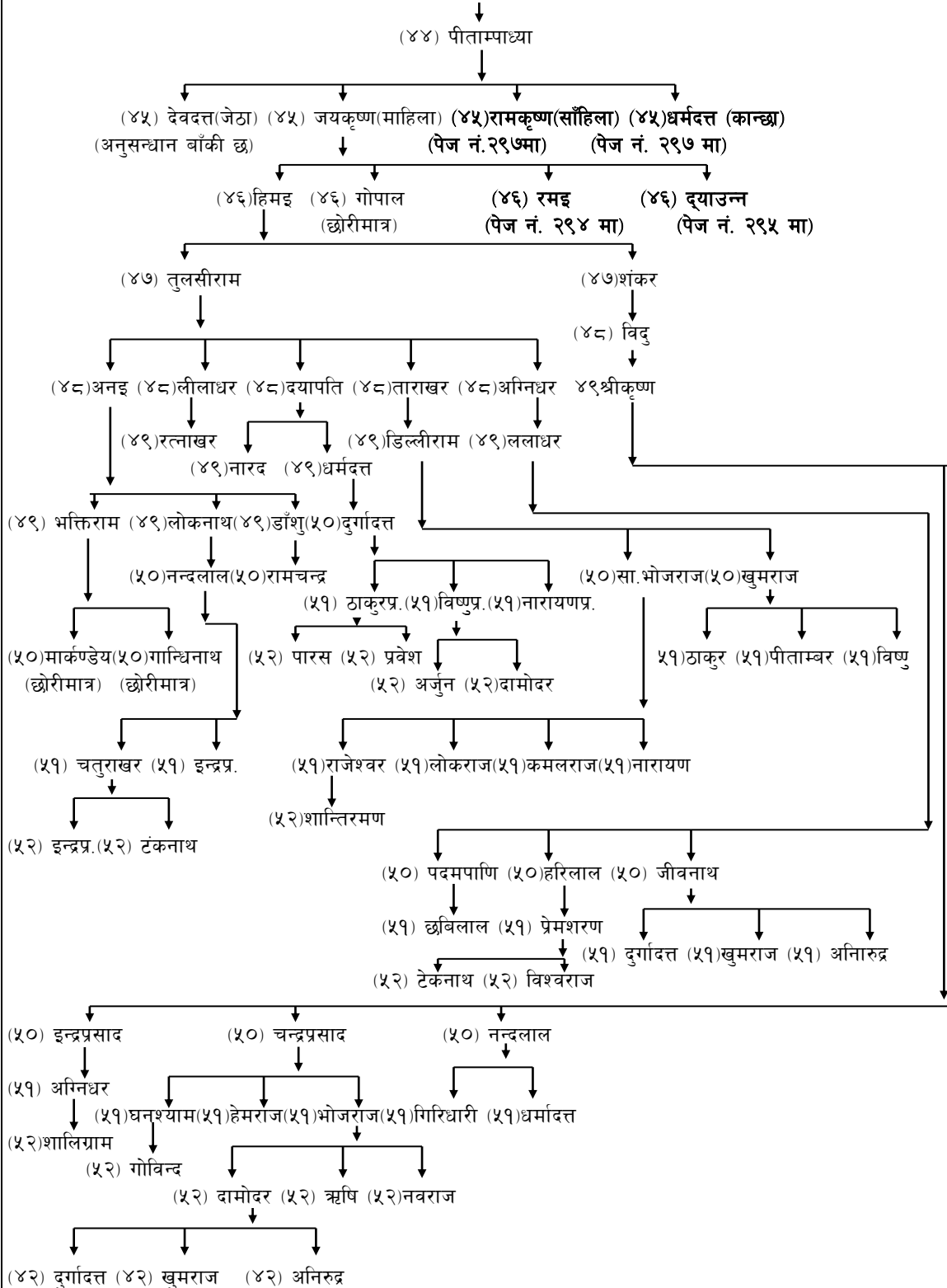

जयकृष्णका साहिला छोरा रमइको वंश (सल्यान गा.वि.स. ९)

(४६) रमइ (पे.न. २९३ वाट)

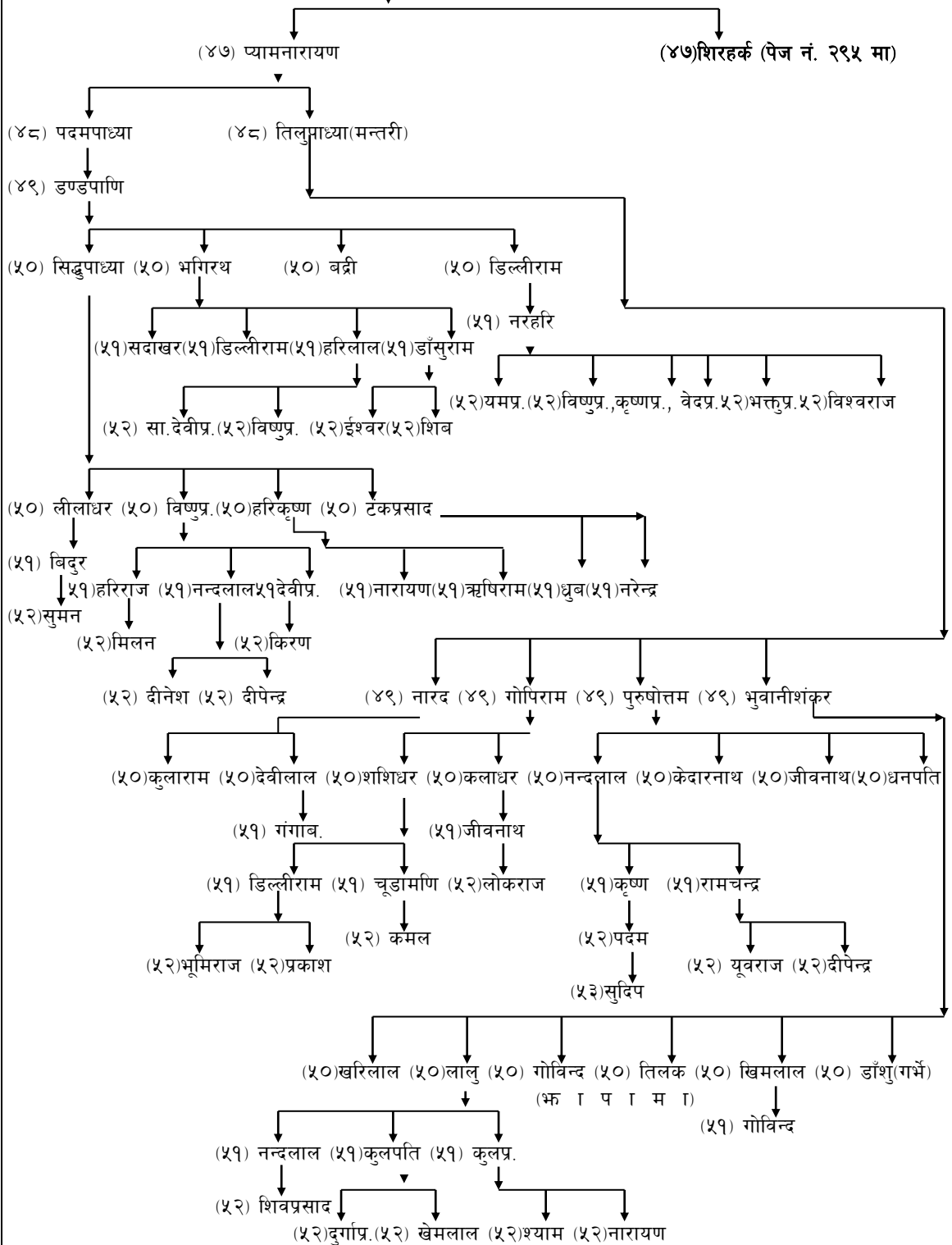

रमइका कान्छा छोरा शिरहर्कको वंश

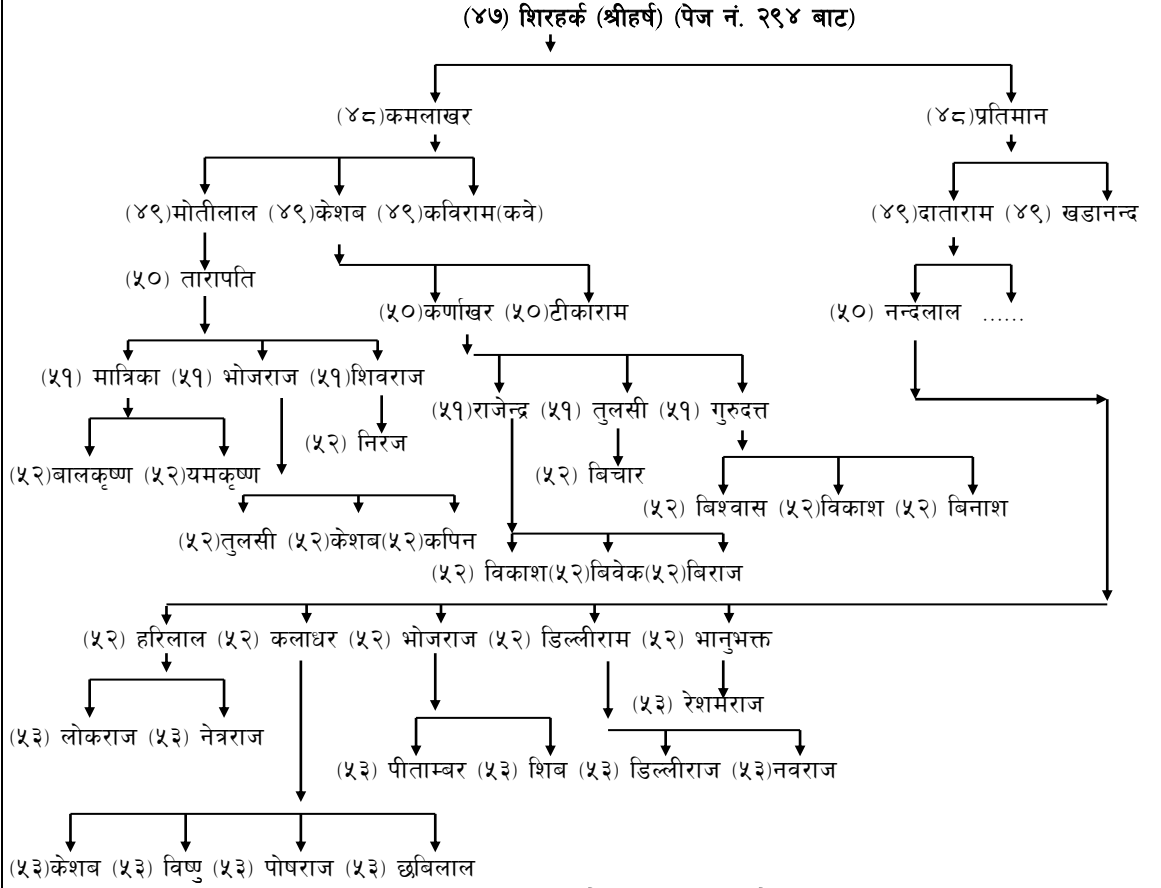

जयकृष्णका कान्छा छोरा द्याउन्नको वंश

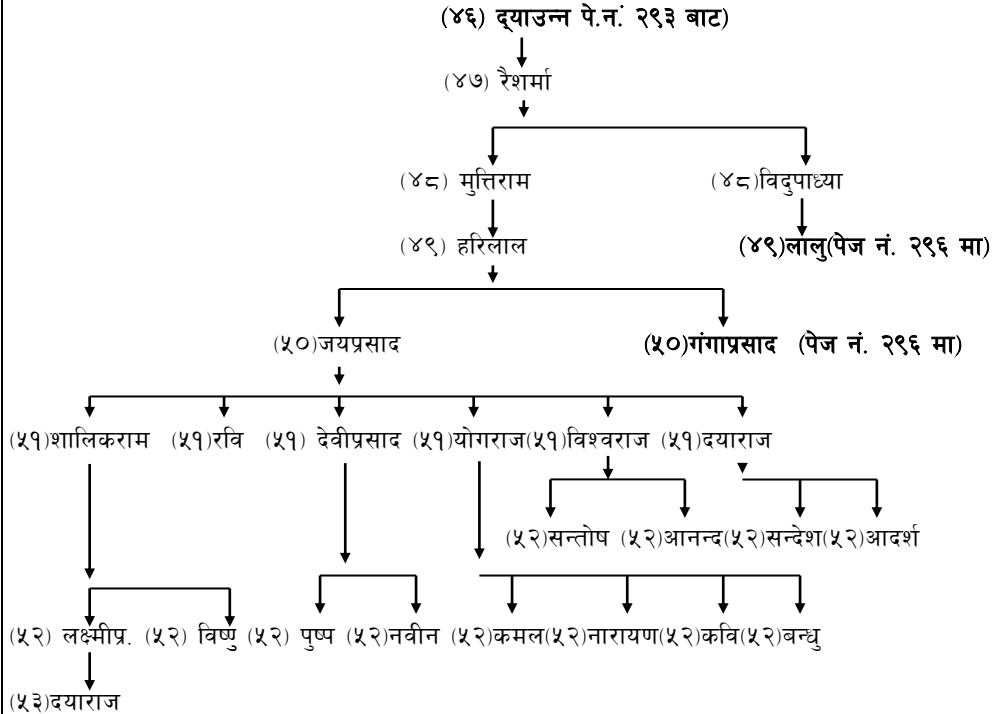

जयप्रसादका कान्छा भाइ गंगाप्रसादको वंश

(५०) गंगाप्रसाद (पेज नं. २९५ बाट)

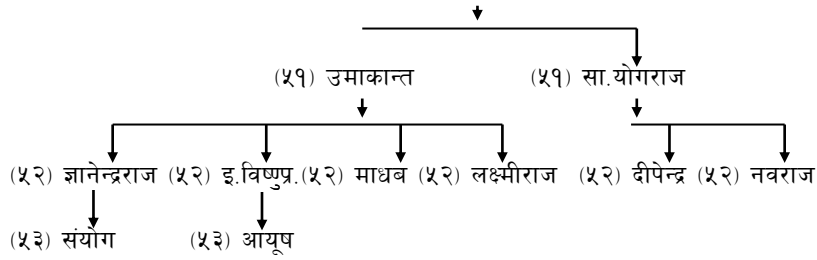

रैशर्माका नाती लालुपाध्यको वंश

(४९)लालु (पेज नं. २९५ बाट)

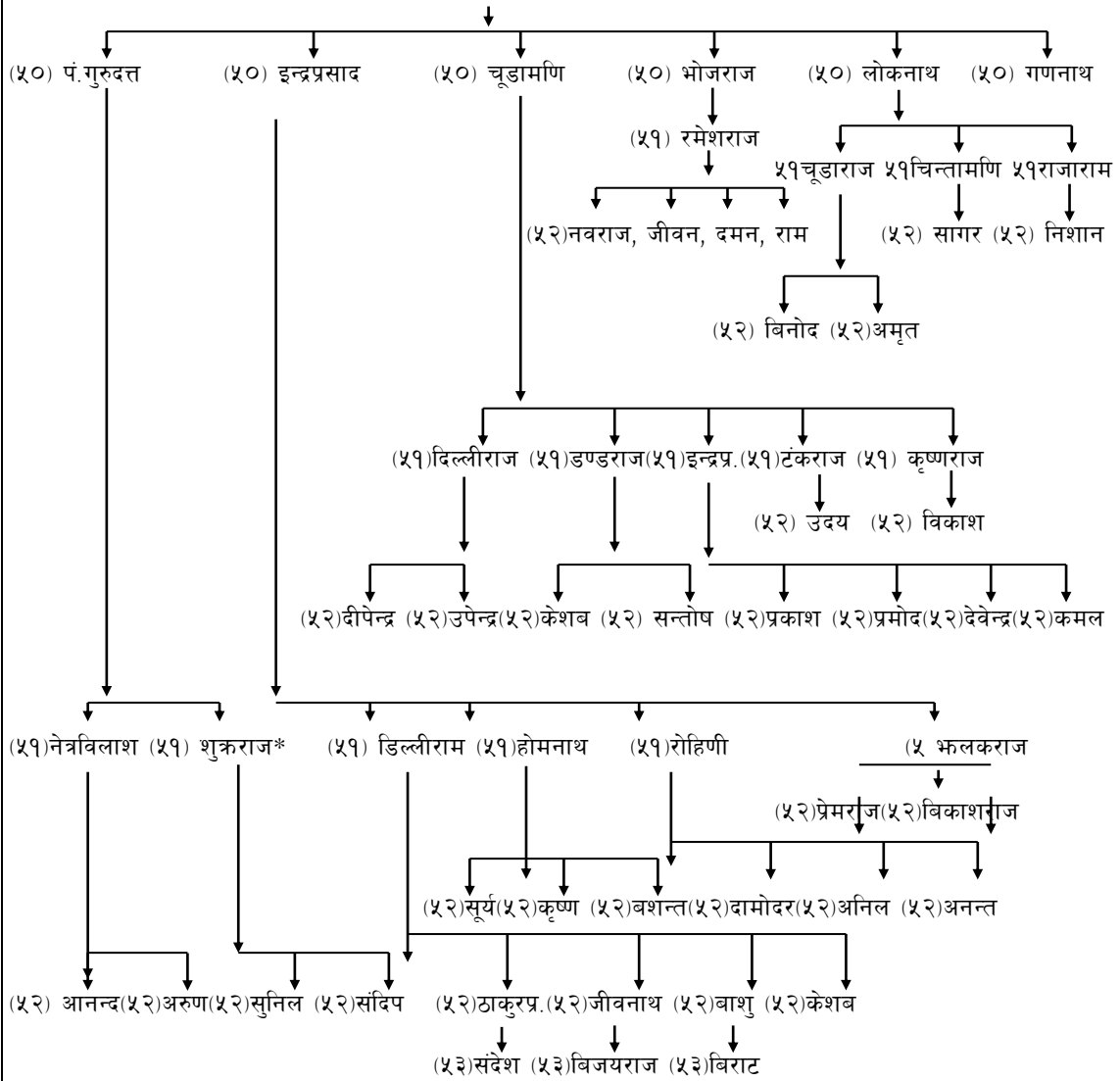

*सभापति नेपाली काँग्रेस कास्की, सदस्य राष्ट्रियसभा)

सल्यान गा.वि.स. ९ सिरानाघर रामकृष्णको वंश

(४५)रामकृष्ण (साँहिला) (पेज नं. २९३ बाट)

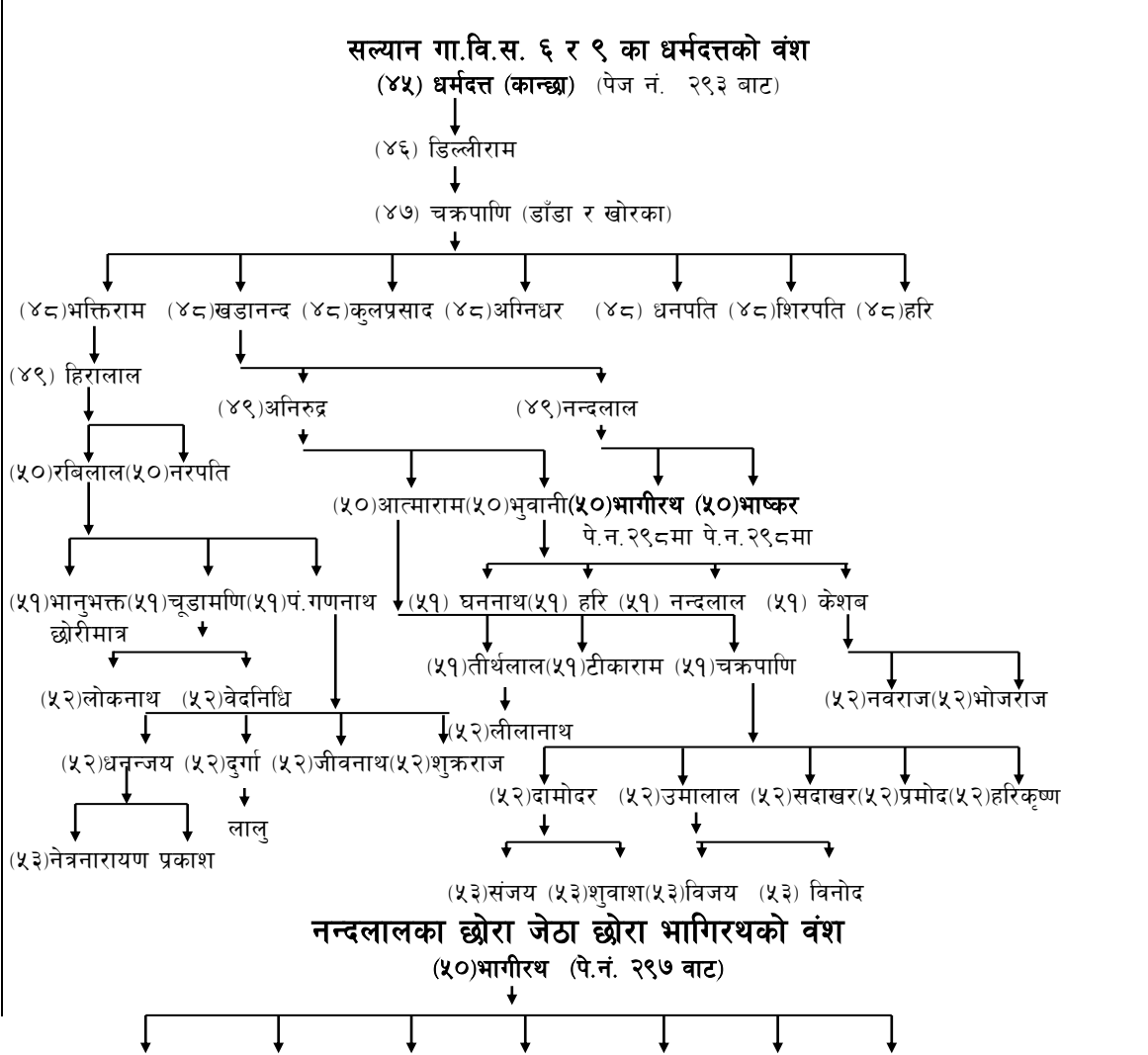
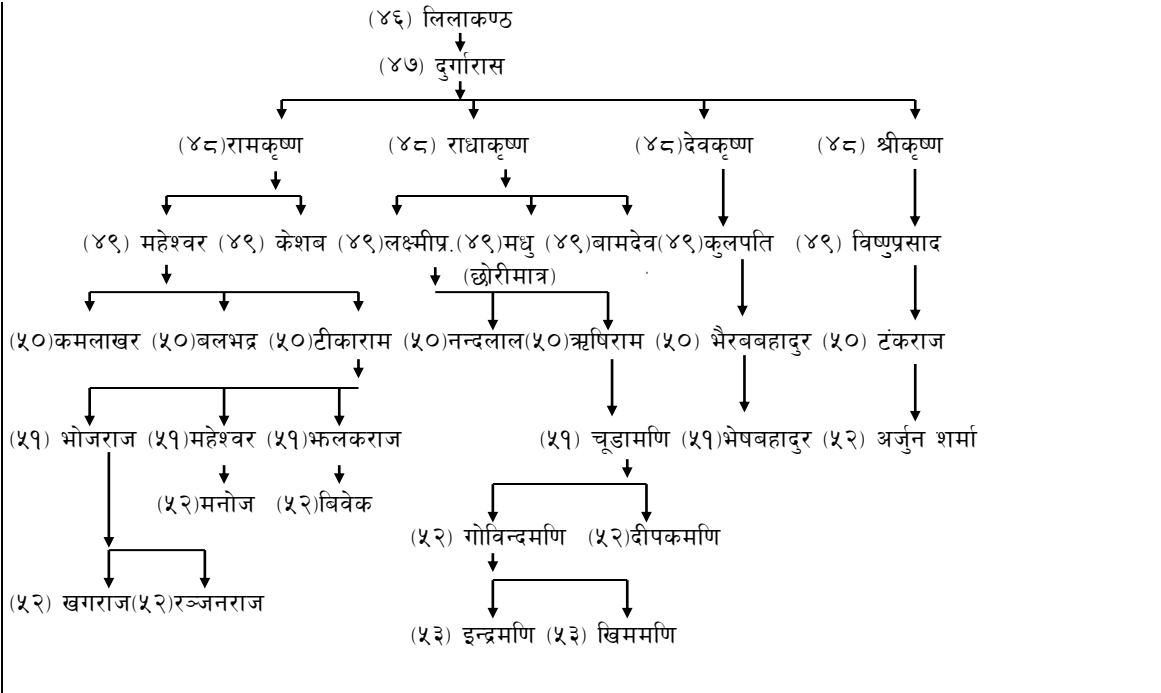

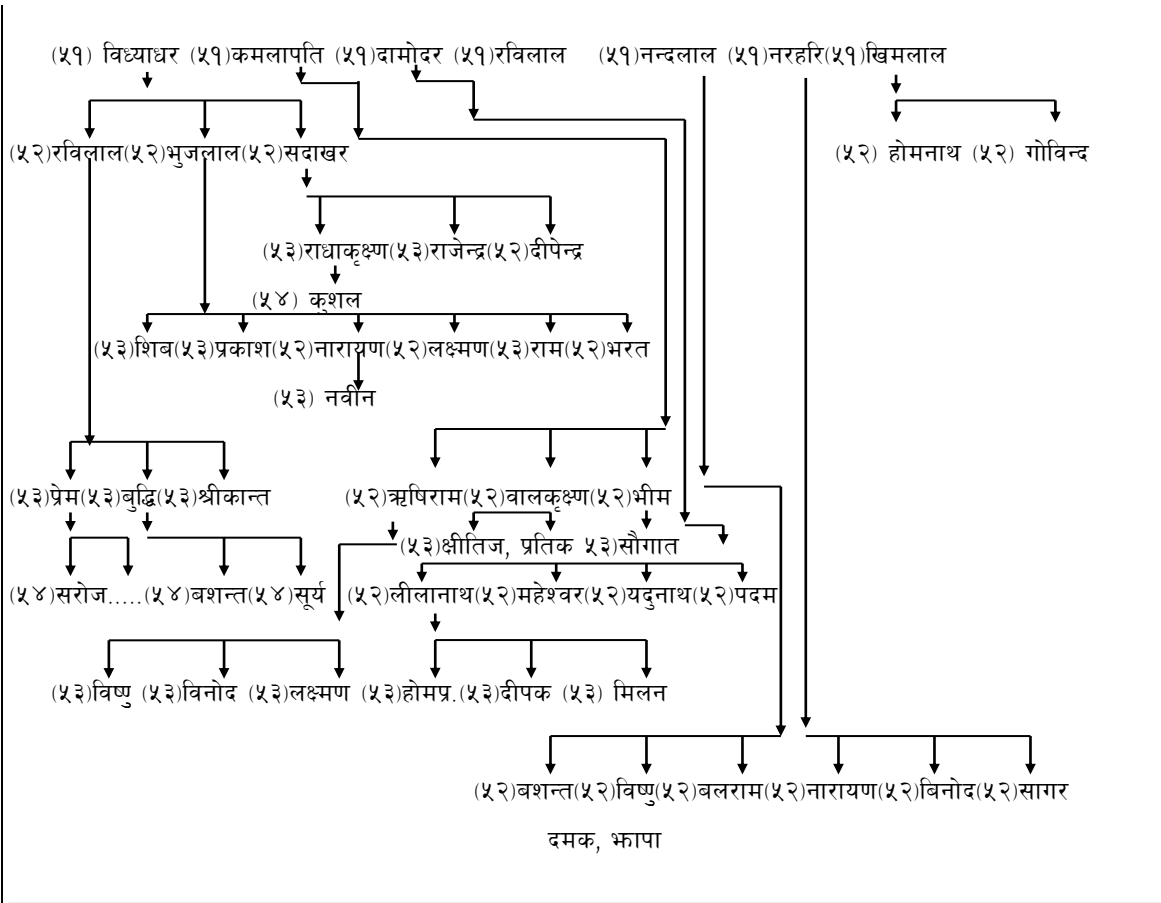

नन्दलालका छोरा भाष्करको वंश

(५०) भाष्कर (पेज नं. २९७ बाट)

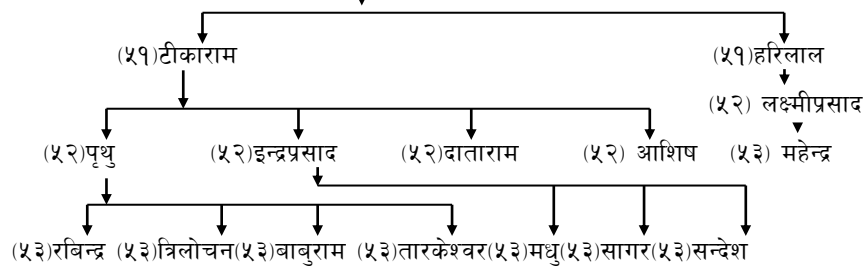

सल्यान गा.वि.स. ४ भडारथोकका मुकुरको वंश

स्रोत :- पं. गुरुदत्त र युवराज

सोमनाथ आत्रेय देखि ४६ औं पुस्तामा पर्ने मुकुरको वंश ।
मुकुर देखि माथिका ६ पुस्ता अनुसन्धानको क्रममा छन् ।

(४६) मुकुर (पेज नं. २८२ बाट) संकलक :- कृष्णप्रसाद पौडेल

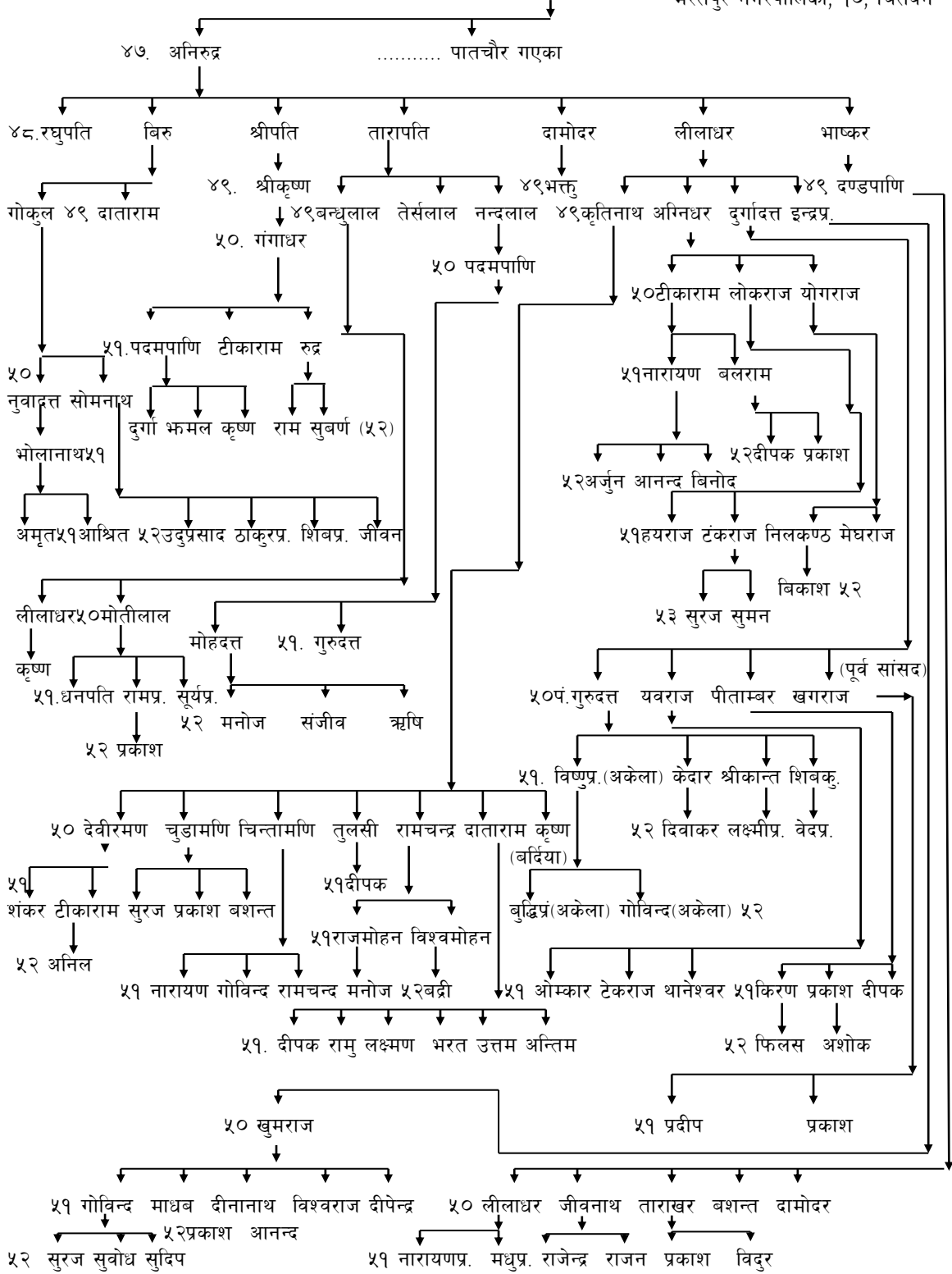

(सल्यान गा.वि.स. वार्ड नं. ४-हाल चितवन पकौडीमा) राधाकृष्ण धर्मराज
 स्रोत :- पीताम्बर पौडेल र विश्वप्रेम पौडेल
 संकलक :- कृष्णप्रसाद पौडेल
 भरतपुर नगरपालिका

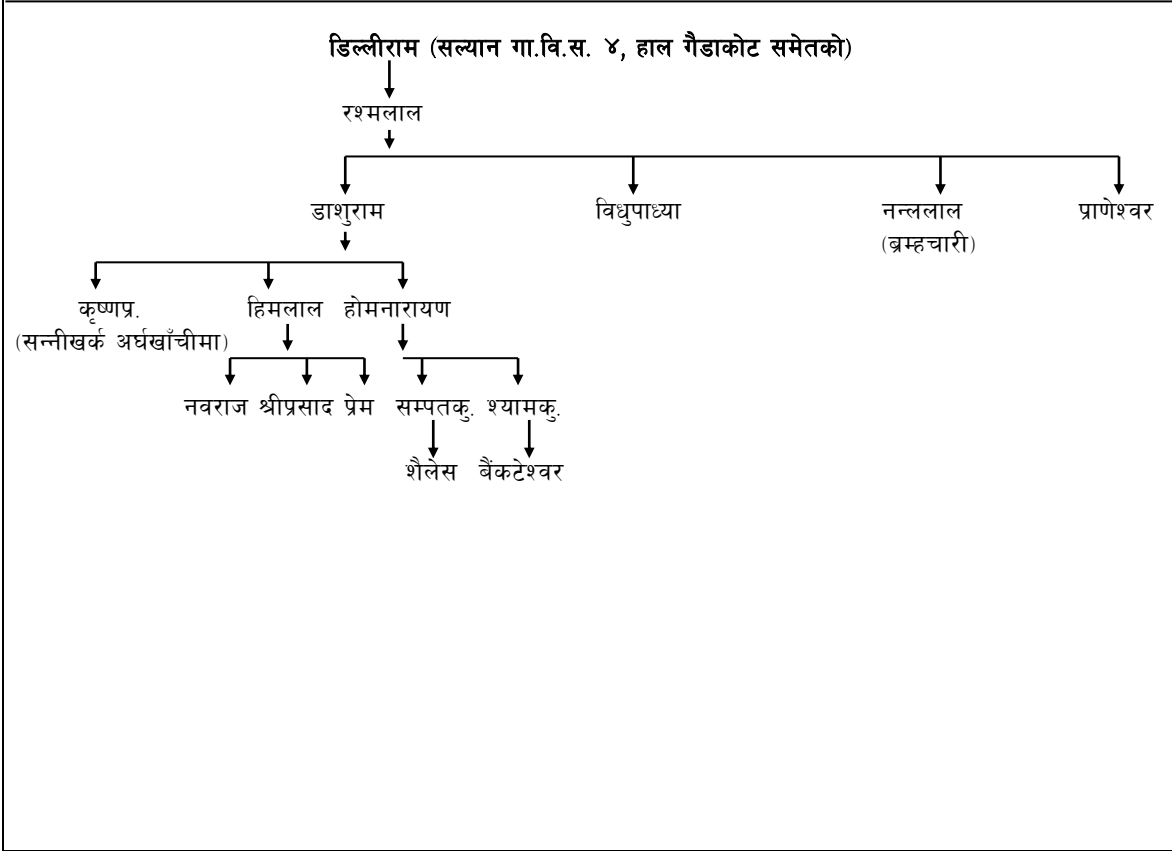
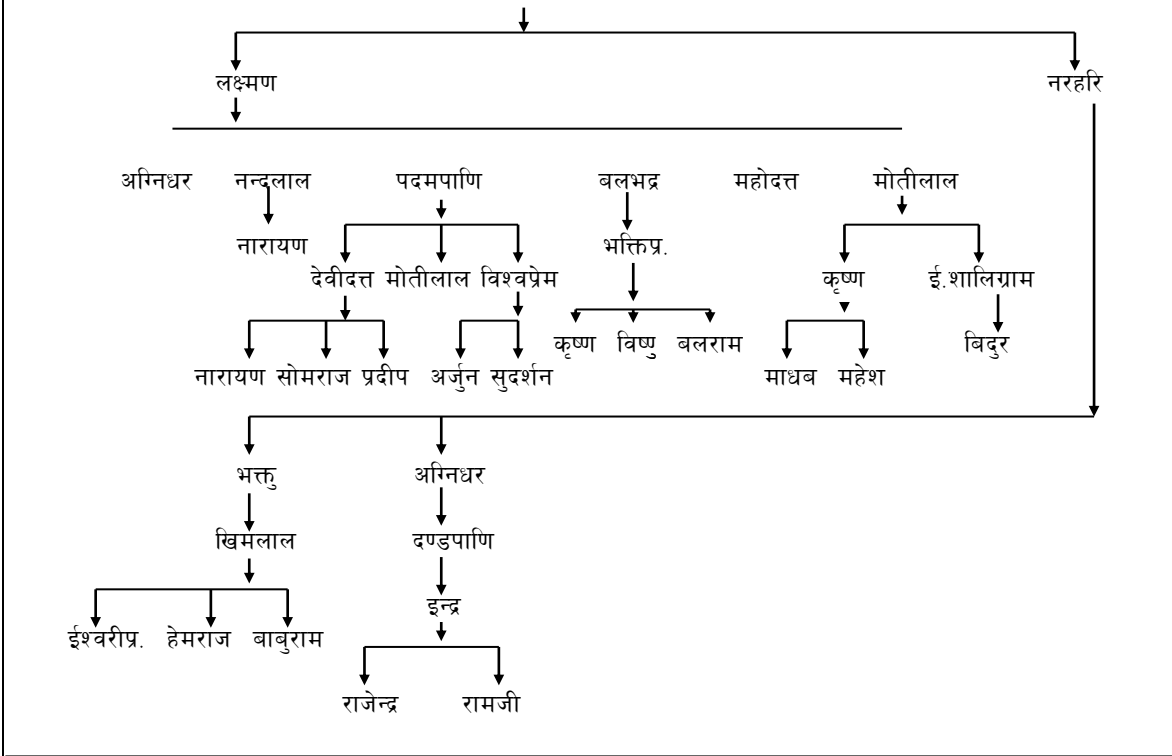

हनुका कान्छा छ्येरा दशरथ, काञ्चनका नाती

४१. दशरथ (पेज नं. २८२ बाट)

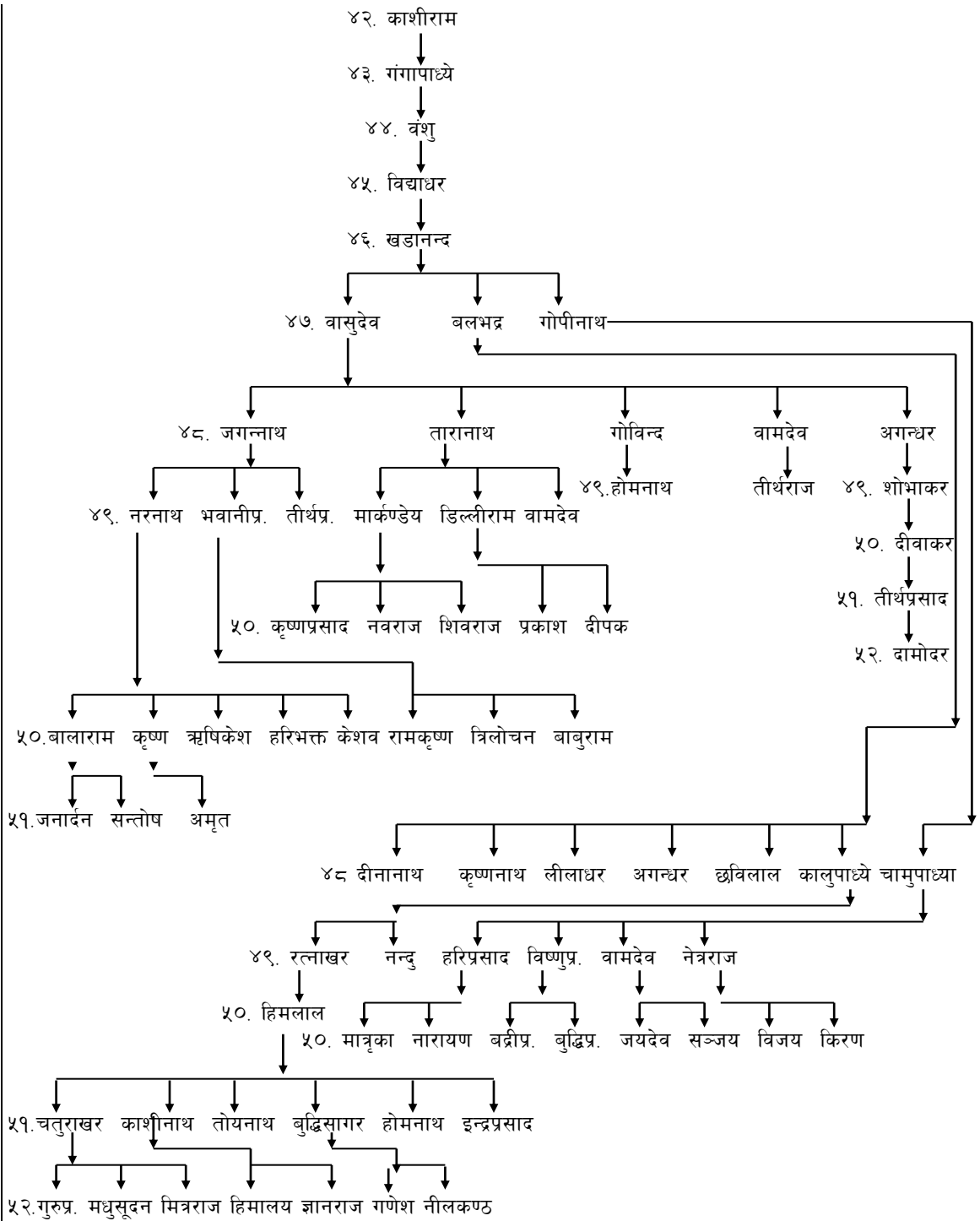

(४० का हनुजोशीका सन्तान को कहाँ बसेका छन् ? ४५ का वंशुपाध्ये कास्कीको भलामवाट कास्कीकै चुयाविसौना बसाईसरी आएका थिए । ४८ का बलभद्र कास्कीको चुया विसौनावाट दुङ्गागाडे बसाईसरी आएका थिए । ५० का रत्नाखर दुङ्गागाडेवाट बसाईसरी कास्कीकै तार्ताड गएका थिए । ५१ का हिमलाल कास्कीको तार्ताडवाट बसाईसरी चितवनको पटियानी गएका थिए । ४५ का वंशुपाध्यका अन्य सन्तानहरु चुया विसौना र दुङ्गागाडेतरफ नै बसोवास गरेका छन् ।)

बिन्दवासिनी पोखरा
 भगिरथ पाङ्गदुरवाट पोखरा आएका
 निजका खनाती ८० वर्षीय
 भोजराजको भनाई अनुसार
 कास्कीका राजाले बिन्दवासीको पूजा
 गरी यो जमिन कमाउ खाउ भनि
 विर्ता पाएका हुन् भनिन्छ ।

स्रोत :- भोजराज पौडेल
 संकलक :- कृष्णप्रसाद पौडेल

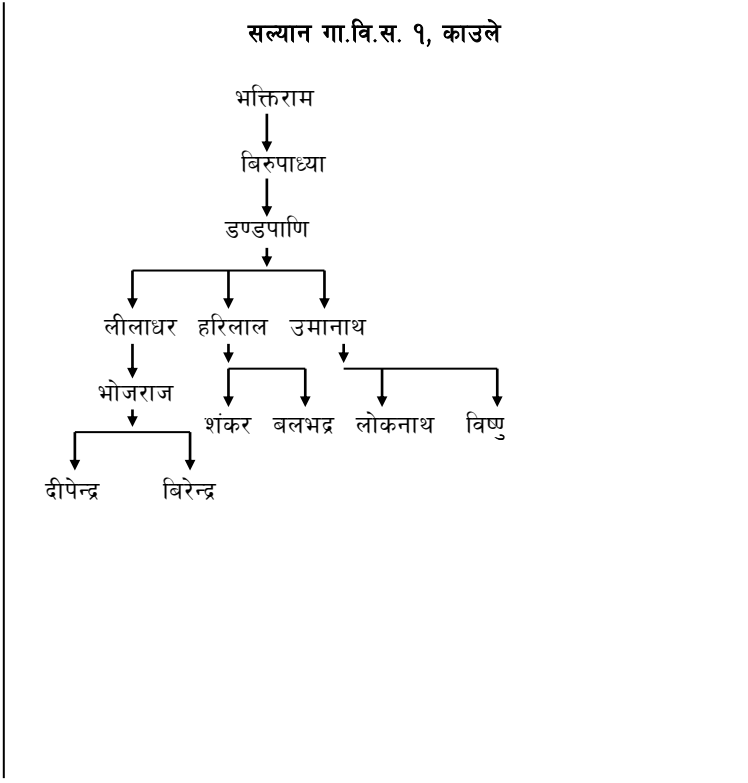
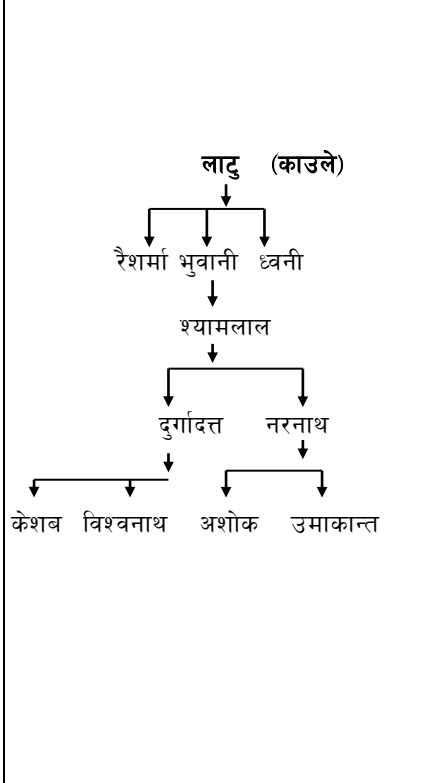
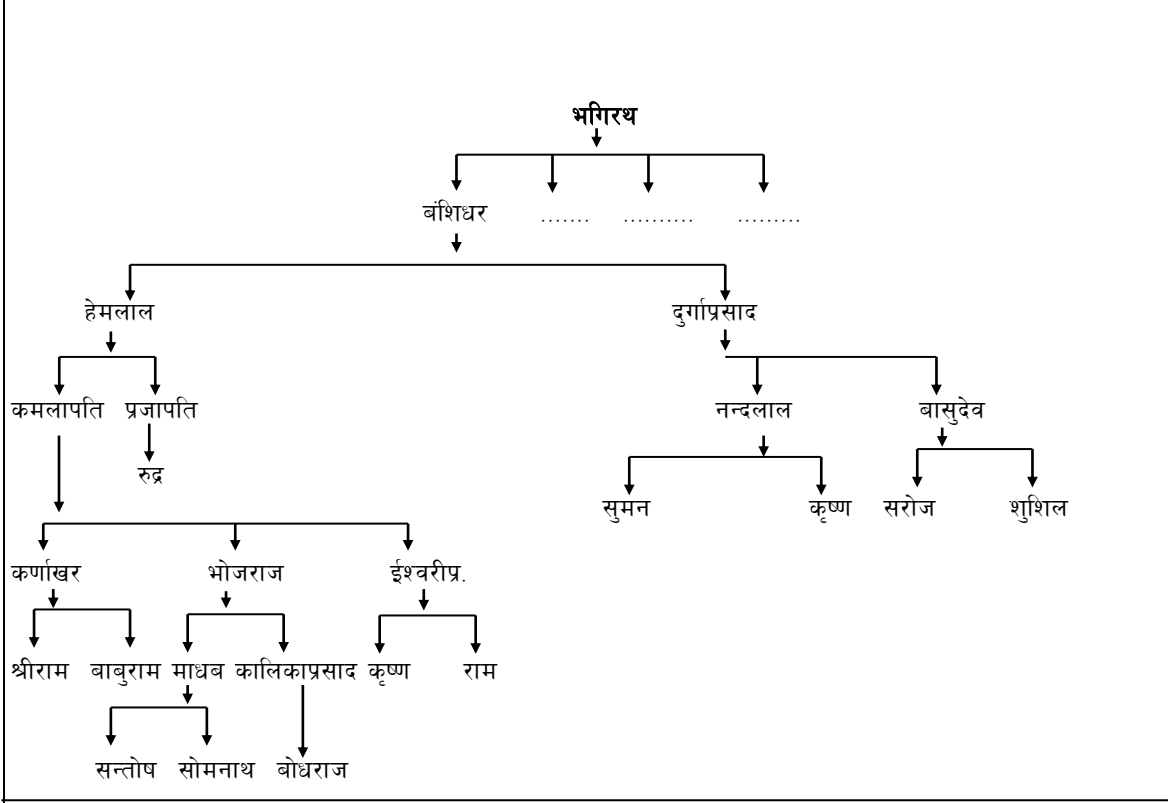

सल्यान गा.वि.स. ८, (बगाले थरको वंश)

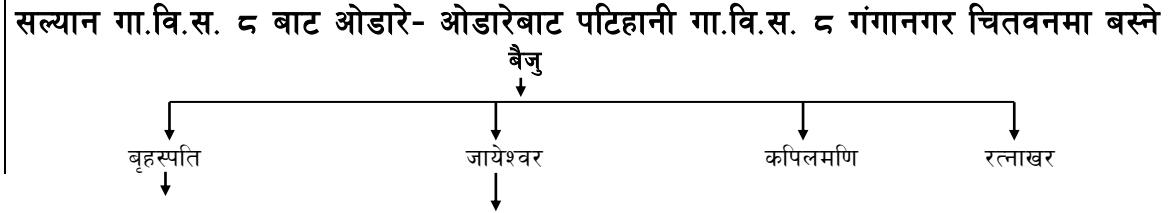
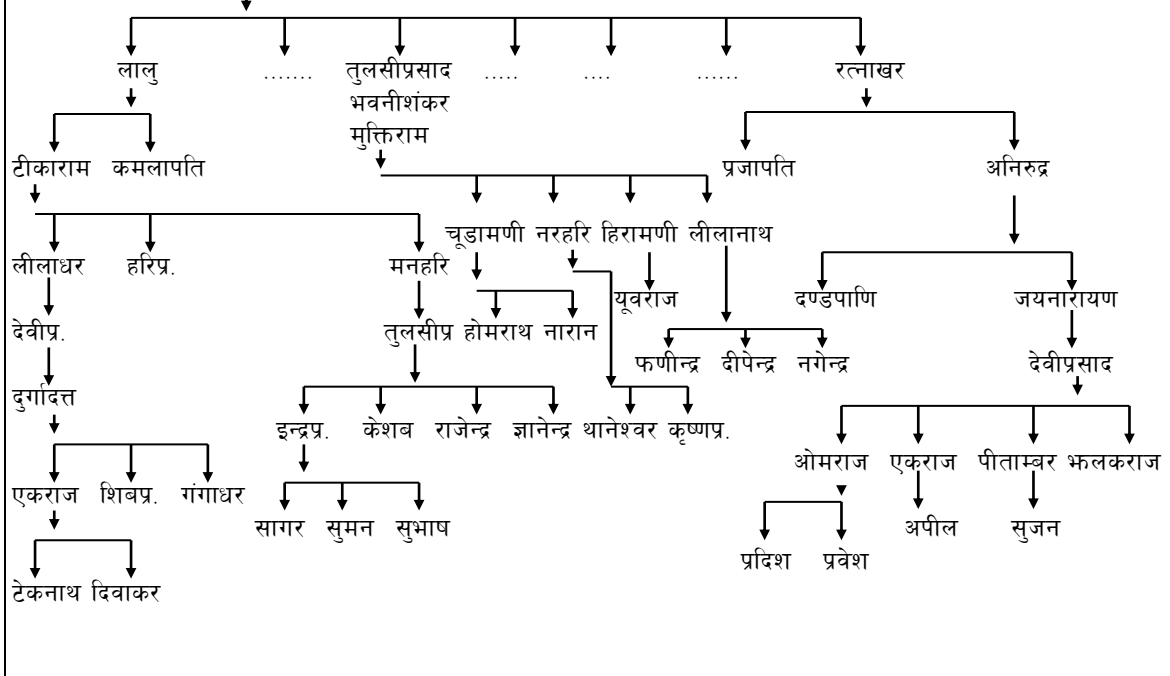
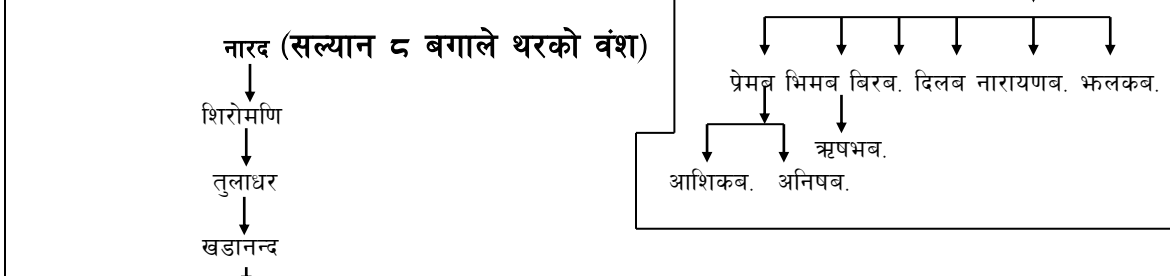
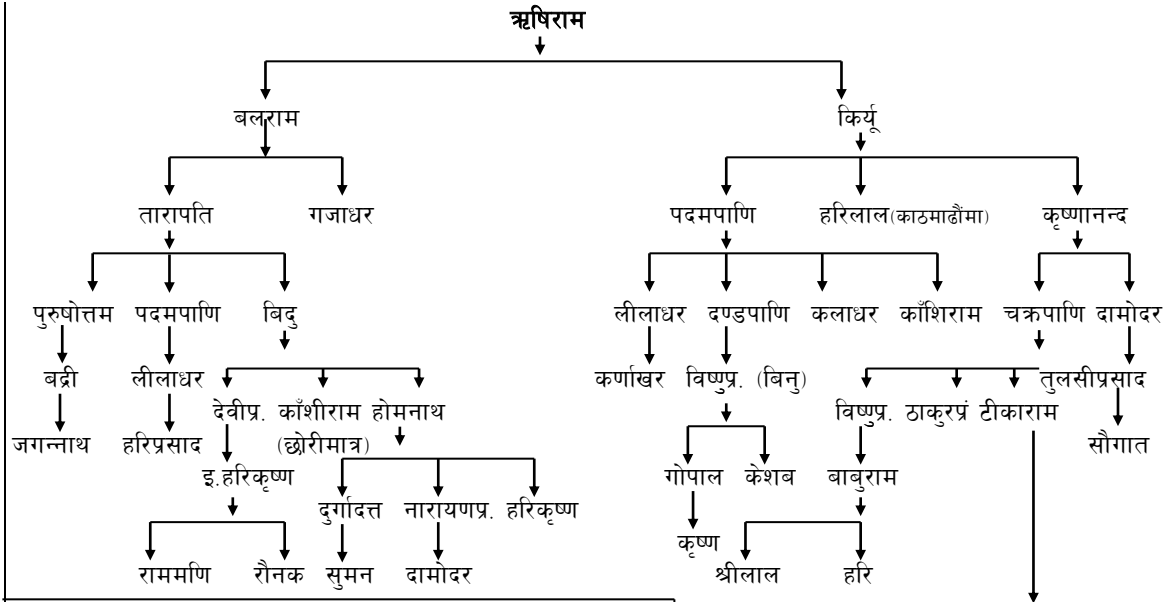

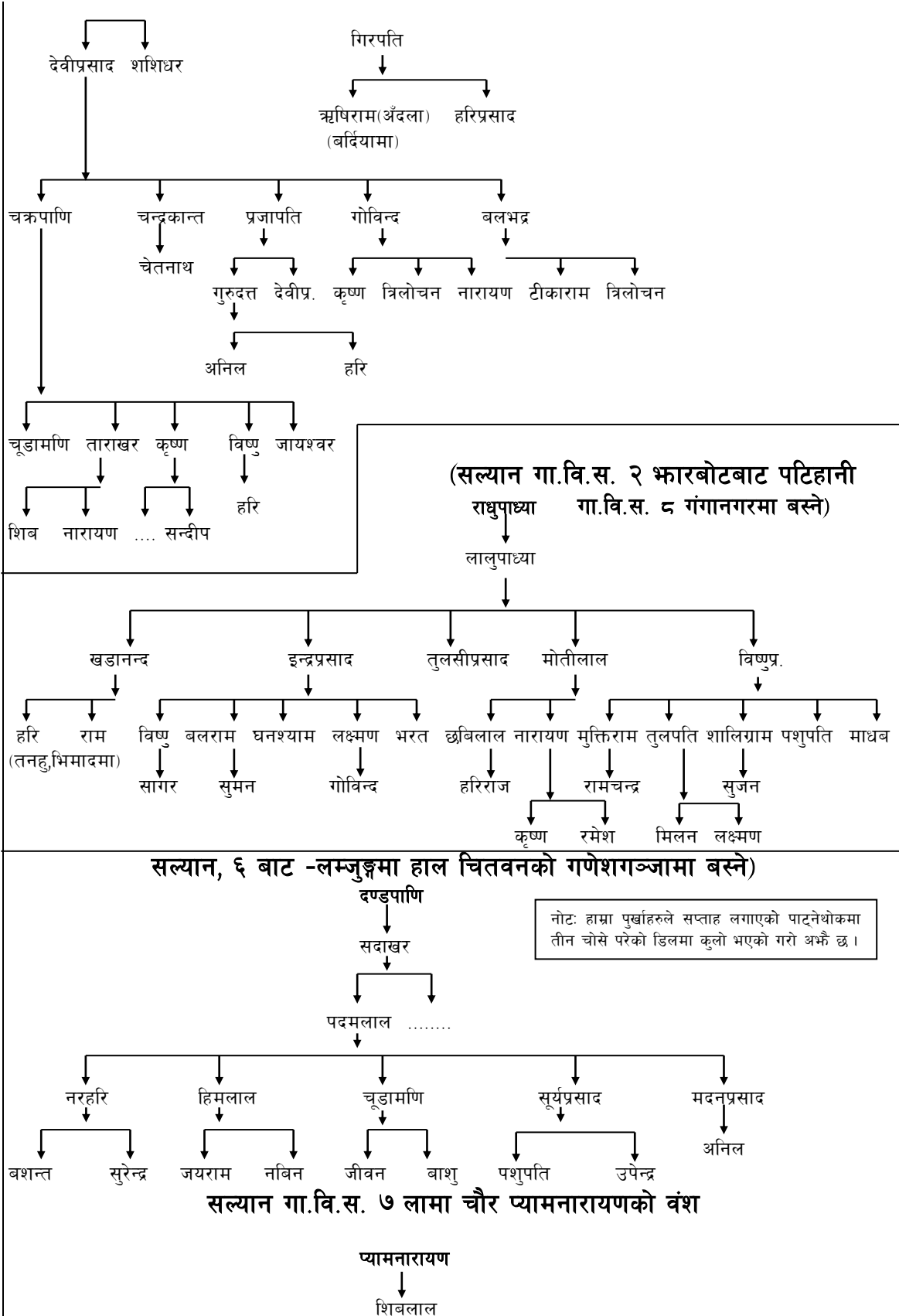

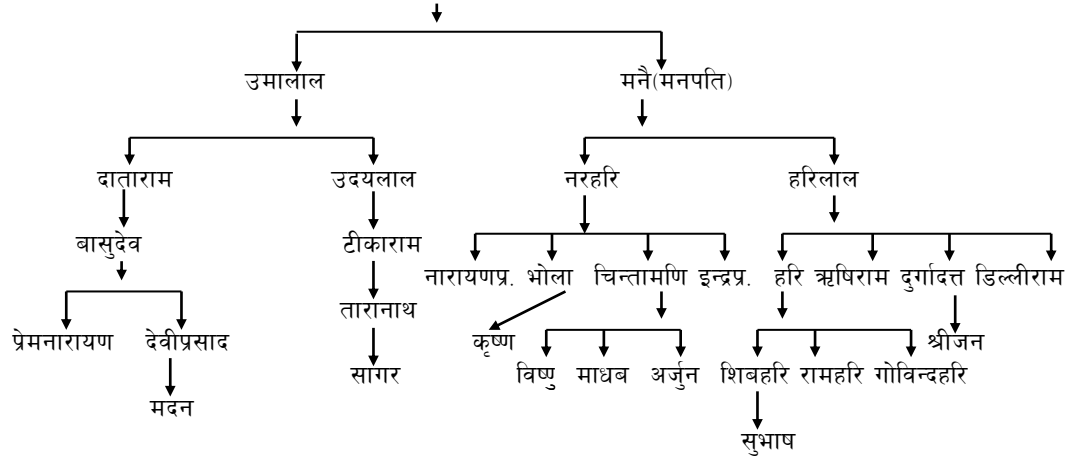

(केदार मुखियाको हाँगा श्रीहर्षको वंश (सल्यान गा.वि.स. ७ कास्की)

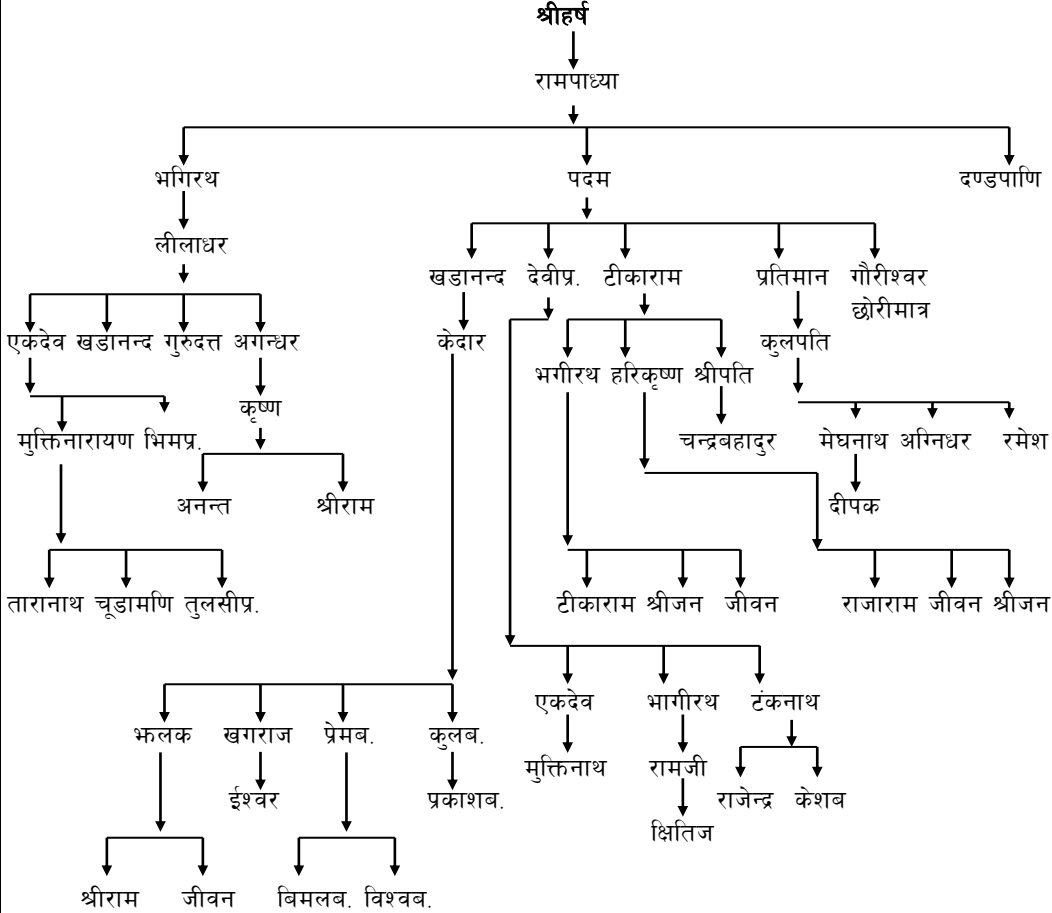

(सल्यान गा.वि.स. ७, कोटघरे- हाल चितवनको गीतानगर - शान्तिपुर-शरदपुरमा बसोबास गर्ने वन्धुहरुको वंश)

विष्णु

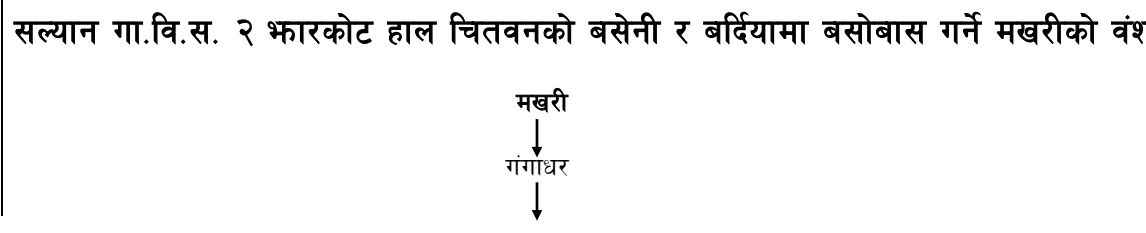
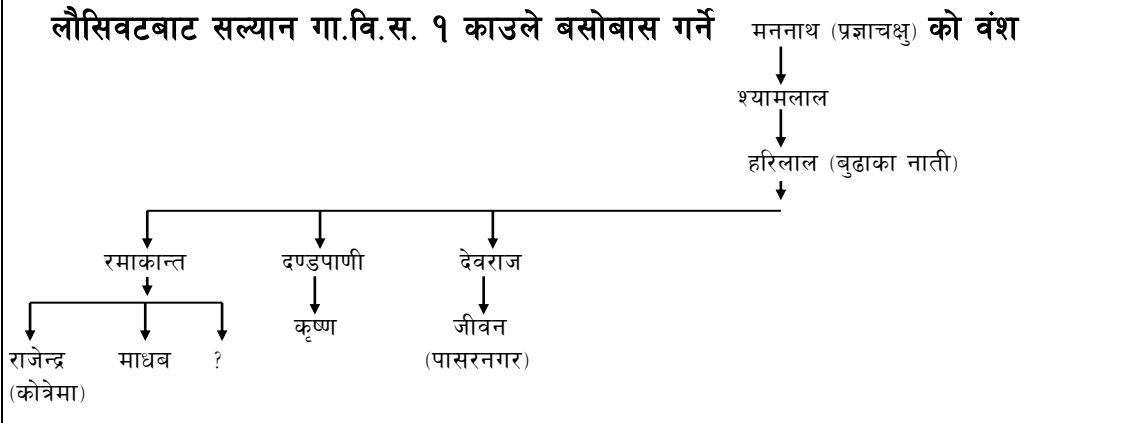
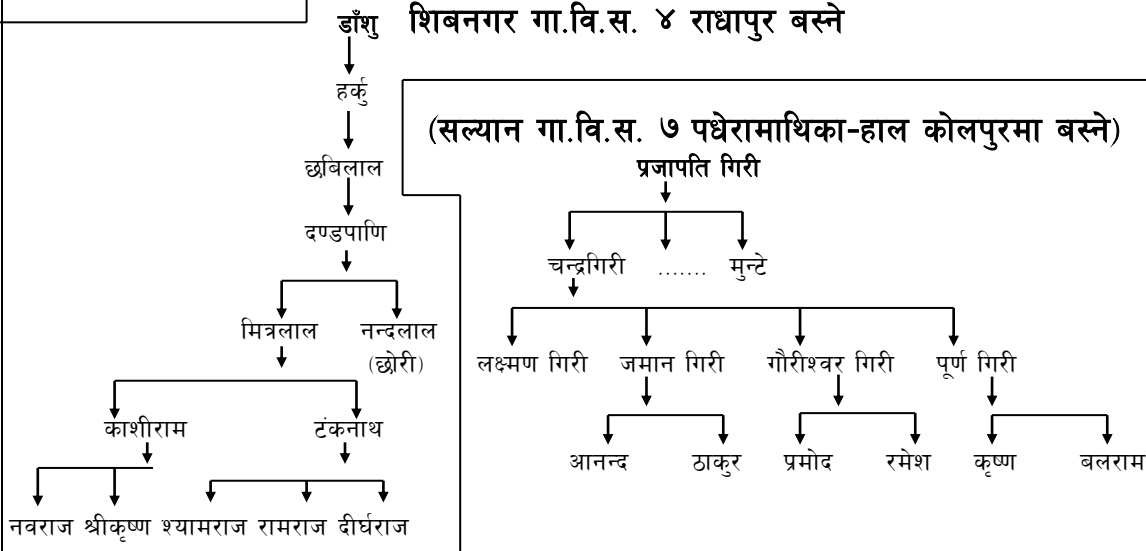
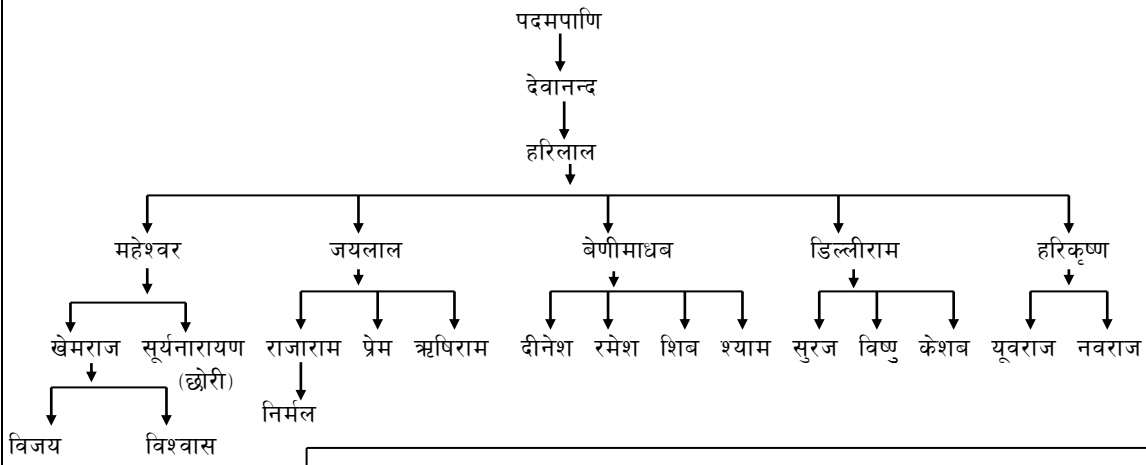

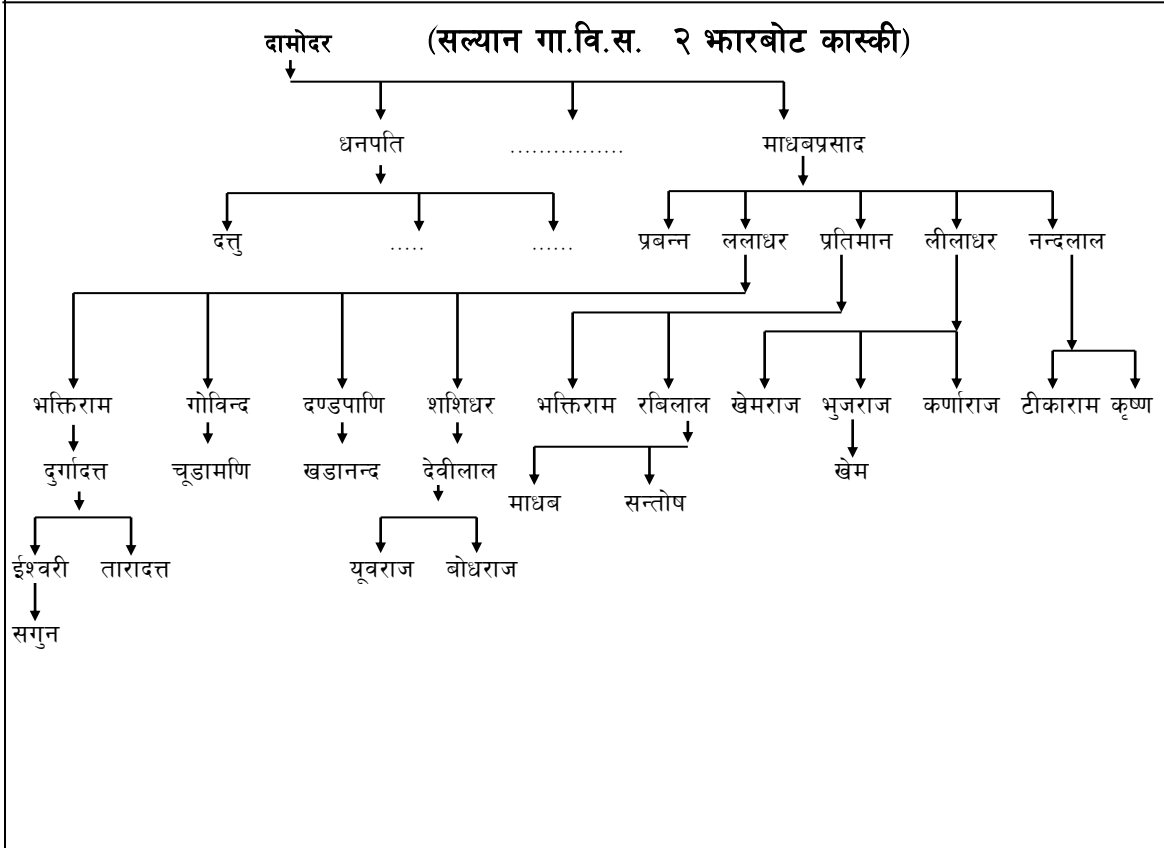
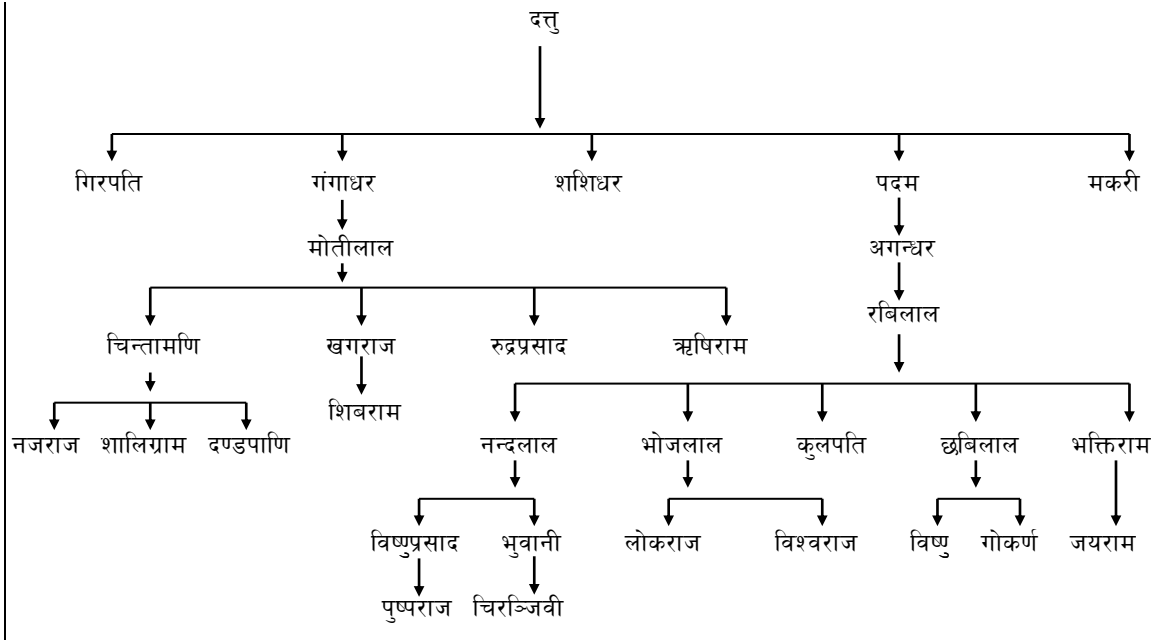

सल्यान गा.वि.स.बाट विभिन्न ठाउँमा गई बसोबास गर्ने विदुको वंश

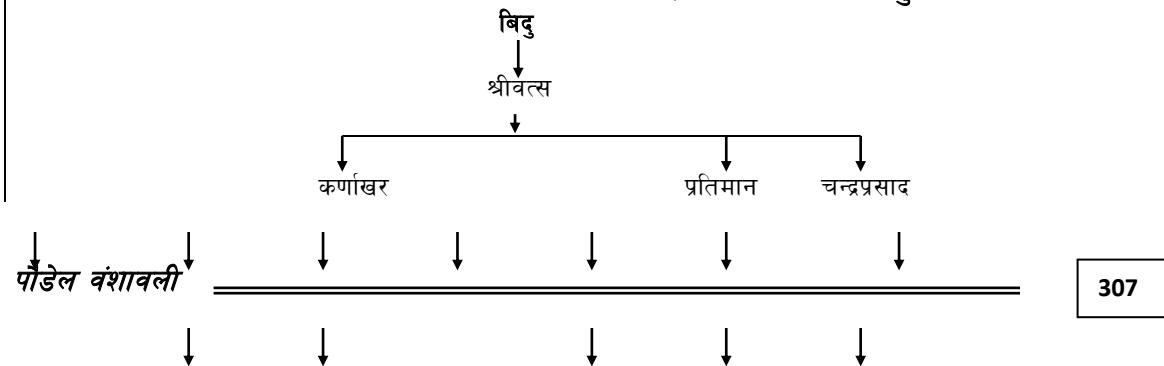

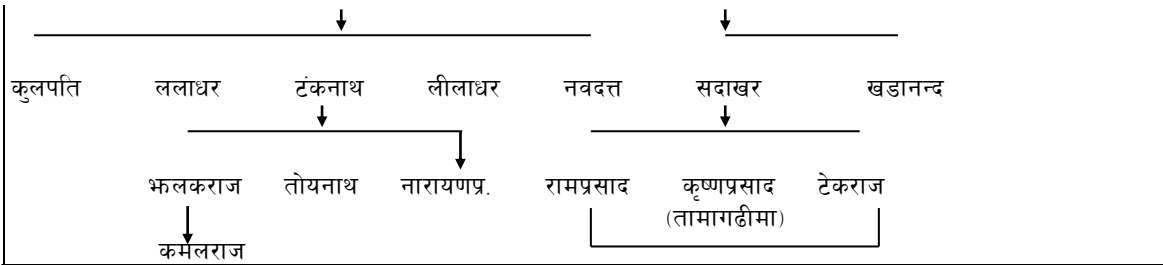

सल्यान गा.वि.स. ९, भोवाङ्ग, डुँडालीटोल बस्ने सिम्मुपाध्येको वंश

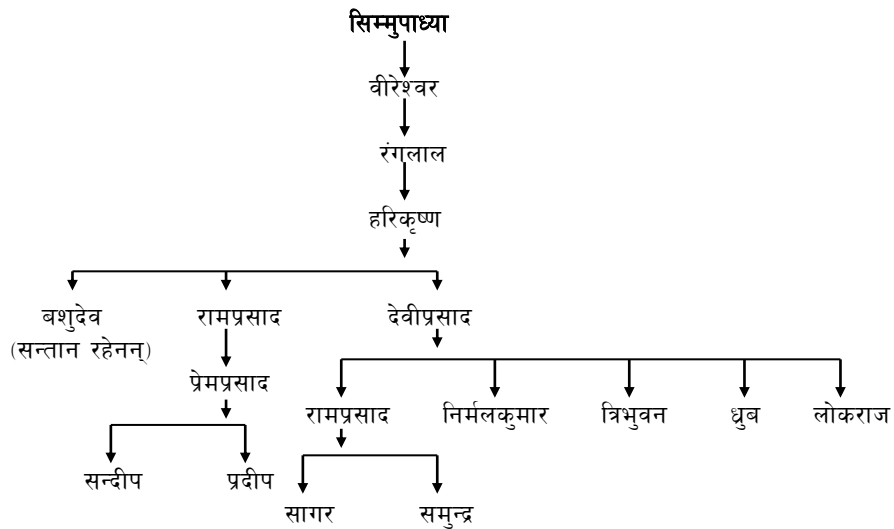

सल्यान गा.वि.स. ९ कास्की गौराघरटोल बस्ने रत्नाखरको वंश

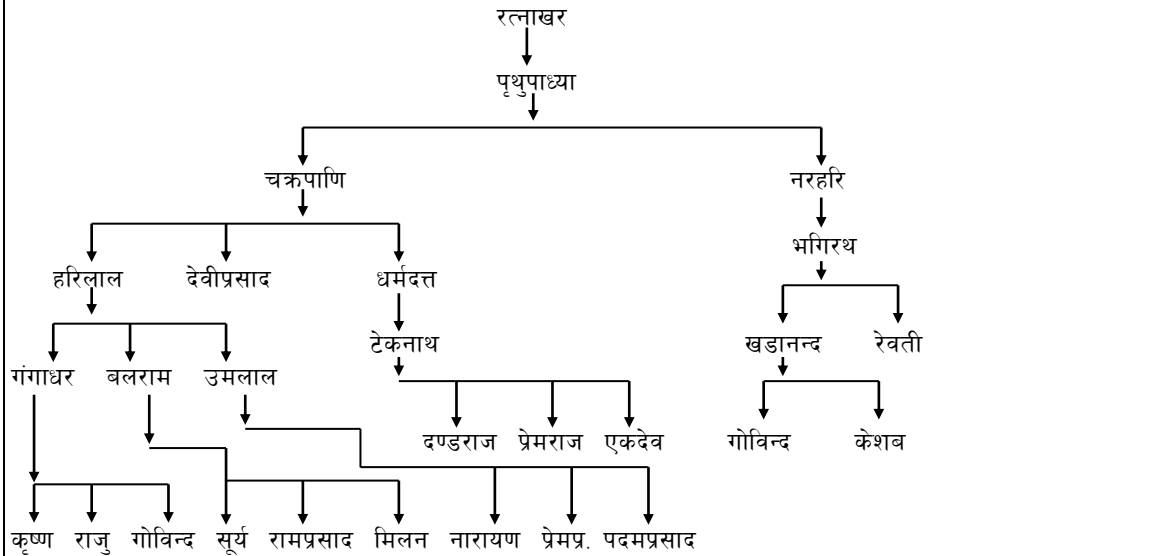

(वडारे र चित्रेका हाल चितवन - बर्दियामा बस्ने धनञ्जयको वंश)

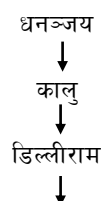

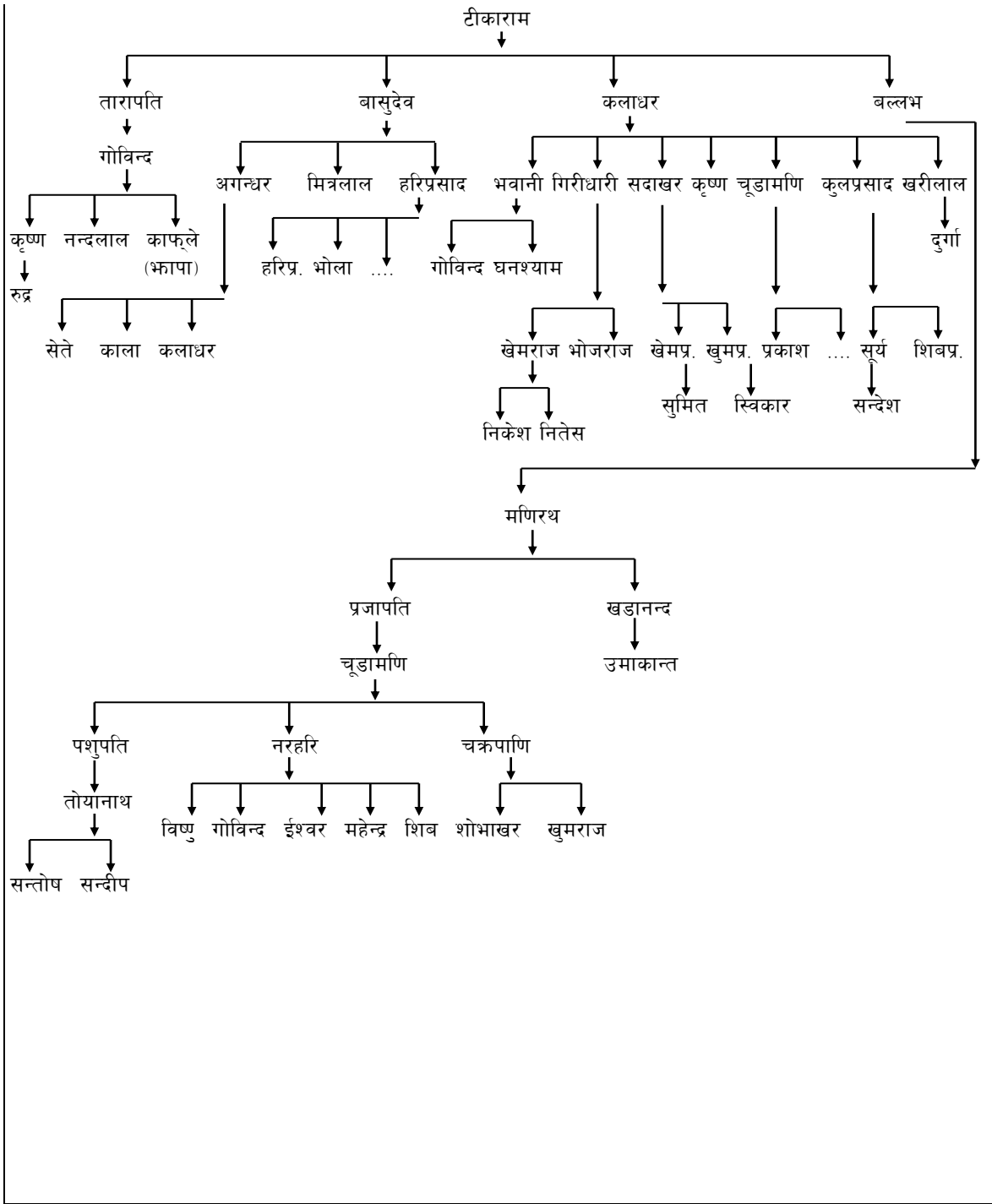

सल्यान गा.वि.स. ९, खरीवोट, लालुपाध्याको वंश

लालुपाध्या
↓
सोरुपाध्या
↓

(पशुपतिको धर्मपत्निकीको कथन बमोजिम सोरुपाध्याको निधनमा पाटनेभाइले जुठो वारेका भनेको हुनाले यो हाँगो पाटने तर्फ जोडिने बुझिन्छ ।) नाती नारायण प्रसाद ।

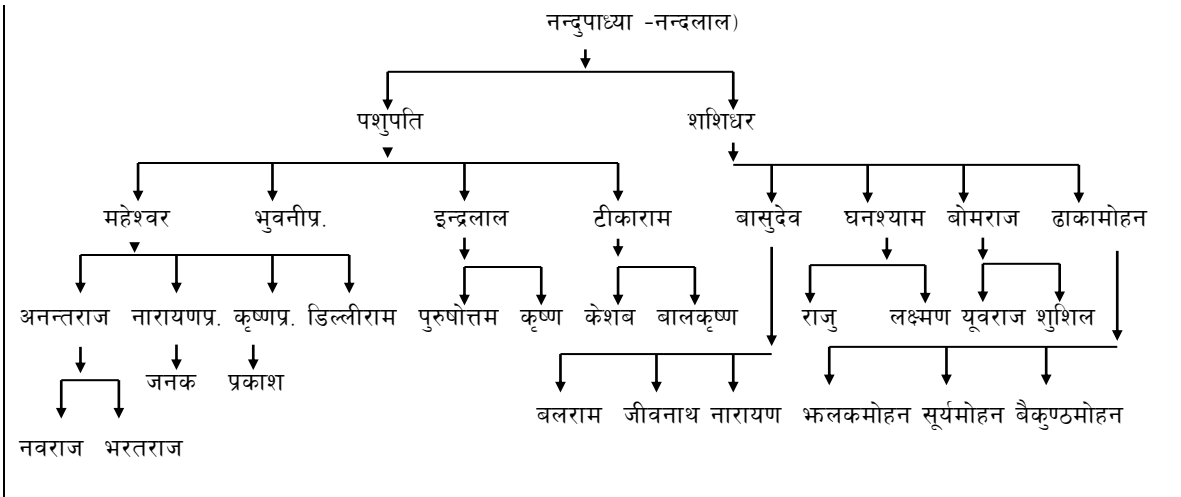

सल्यान गा.वि.स. ६ पाट्नेथोक मुखिया बासुदेवको वंश

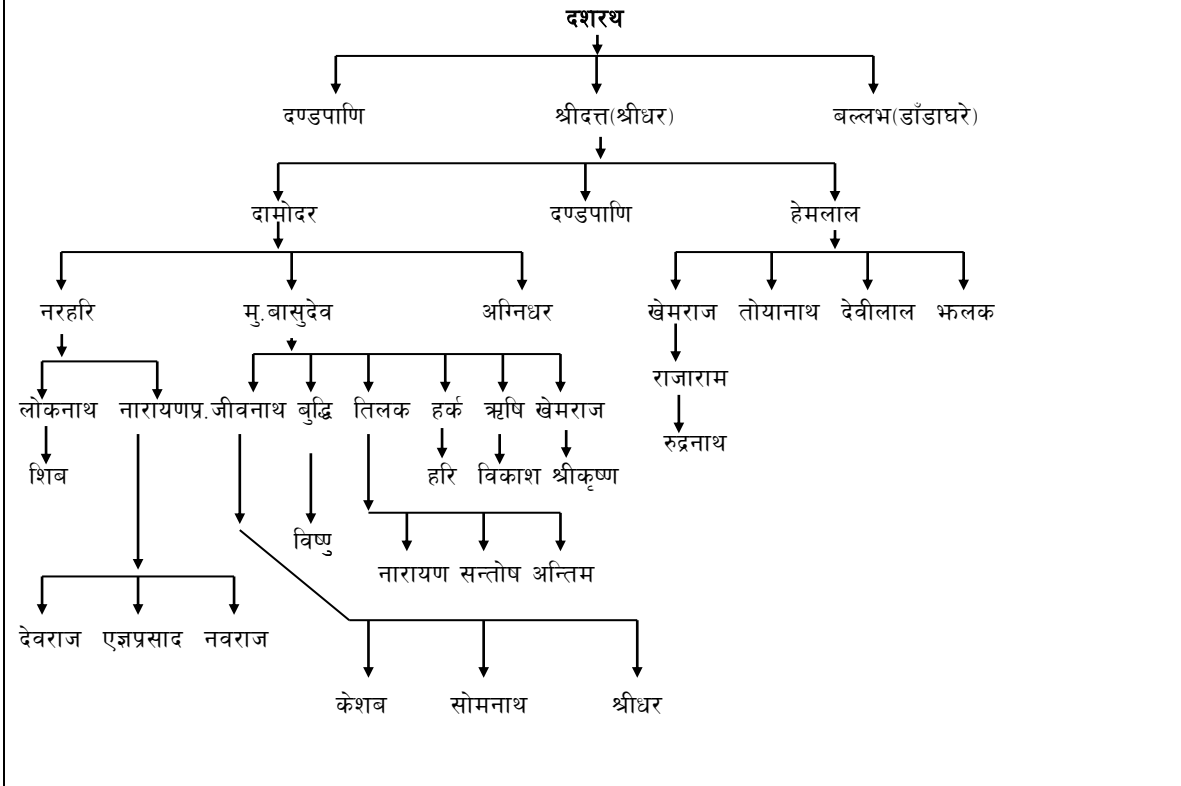

सल्यान गा.वि.स.बाट चित्रे, चितवन र बर्दियामा बस्ने पुरनपाध्याको वंश

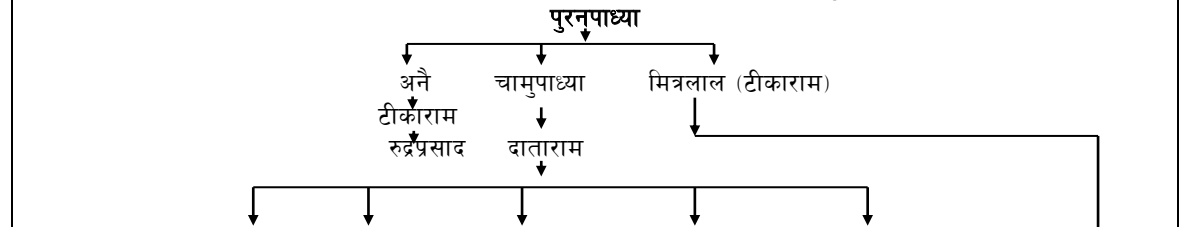

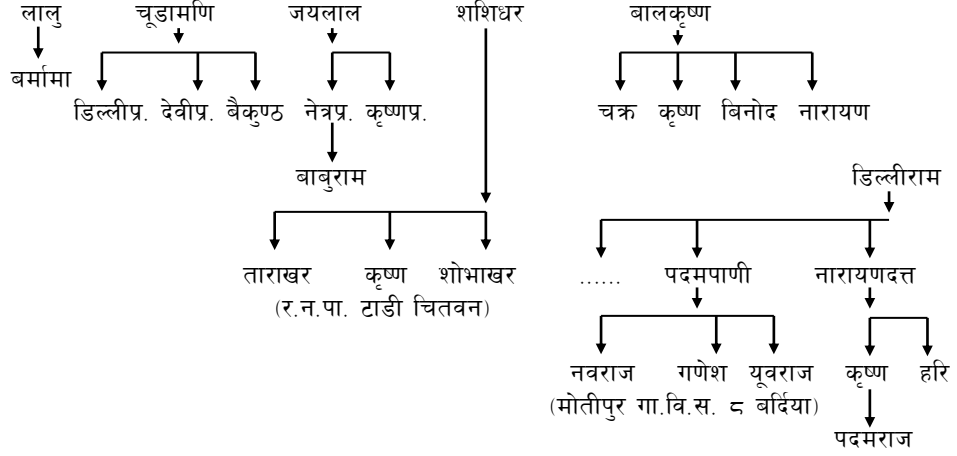

आर्थर डाँडा गा.वि.स.७ अँदेरीनेटा पर्वत हीरालालको वंश

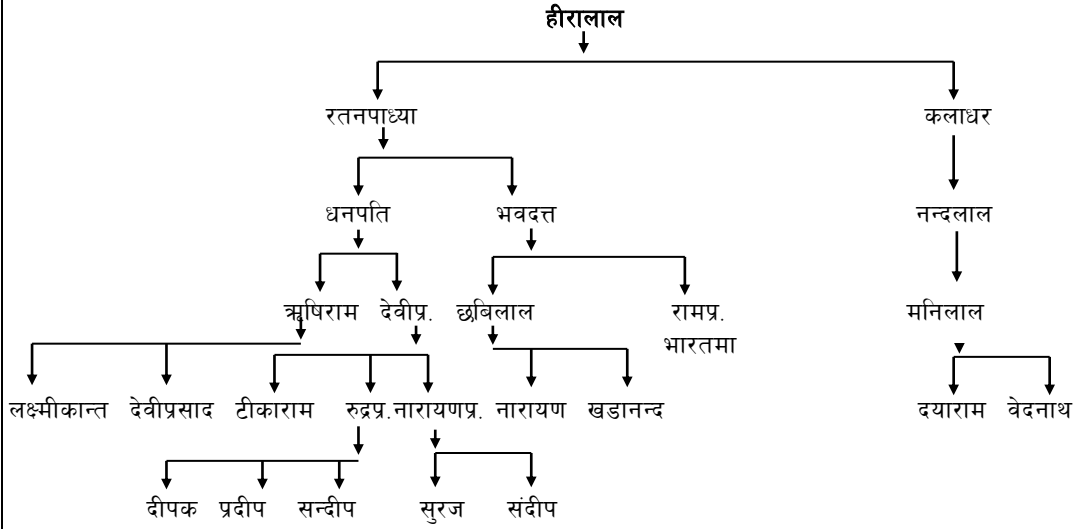

सल्यान गा.वि.स.बाट चितवन, पर्सा, तोरीखेत, पोखरा र बर्दियामा बसोबास गर्ने चतुराखरको वंश

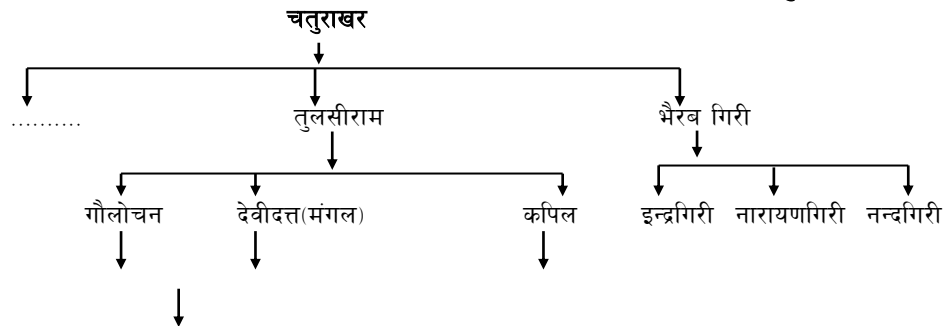

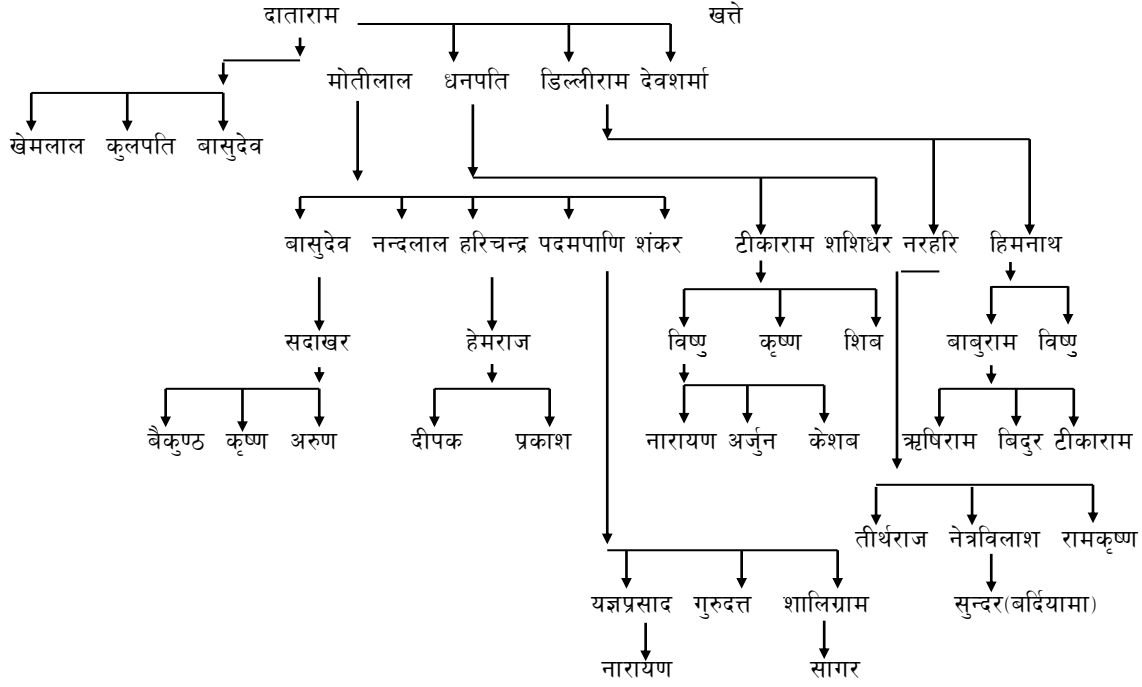

फलेवासबाट स्थानान्तर भई भ.न.पा. १० बस्ने देवीदत्तको वंश

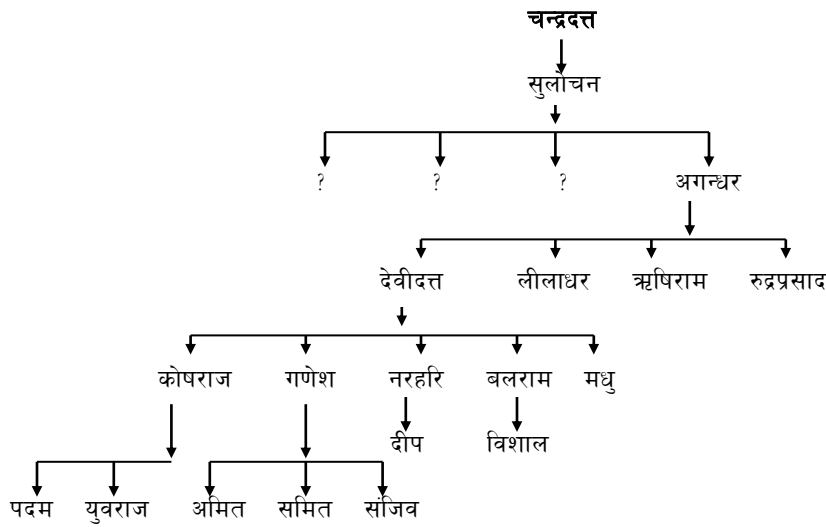

सल्यान गा.वि.स. २ भारकोट कास्की

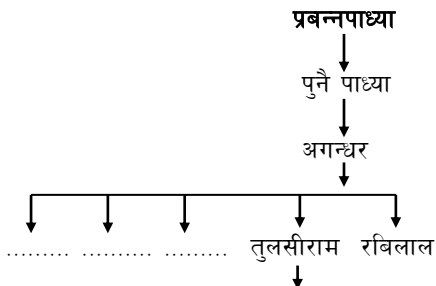

“चौतीखोला खोला बढ्दै आयो
माभैमा गादे नेपाने ता छोड्न
लाग्यो प्रबन्नापाध्ये” यो कथनबाट
लुहेराको नेपानेबाट सल्यान
गा.वि.स. भारकोट त्यसपछि
चितवनमा बसोबास गर्ने
प्रबन्नापाध्याको वंश

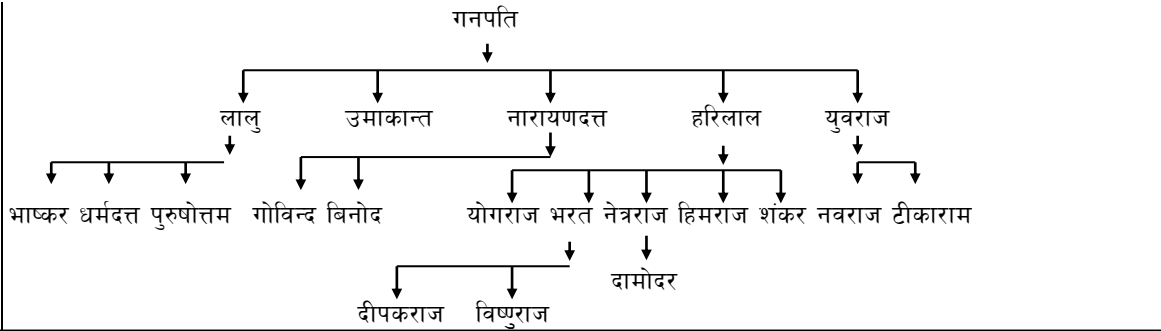

पिडिखोला गा.वि.स.८, थाप्ले, हाल भ.न.पा. १० चितवन लामगादेको वंश

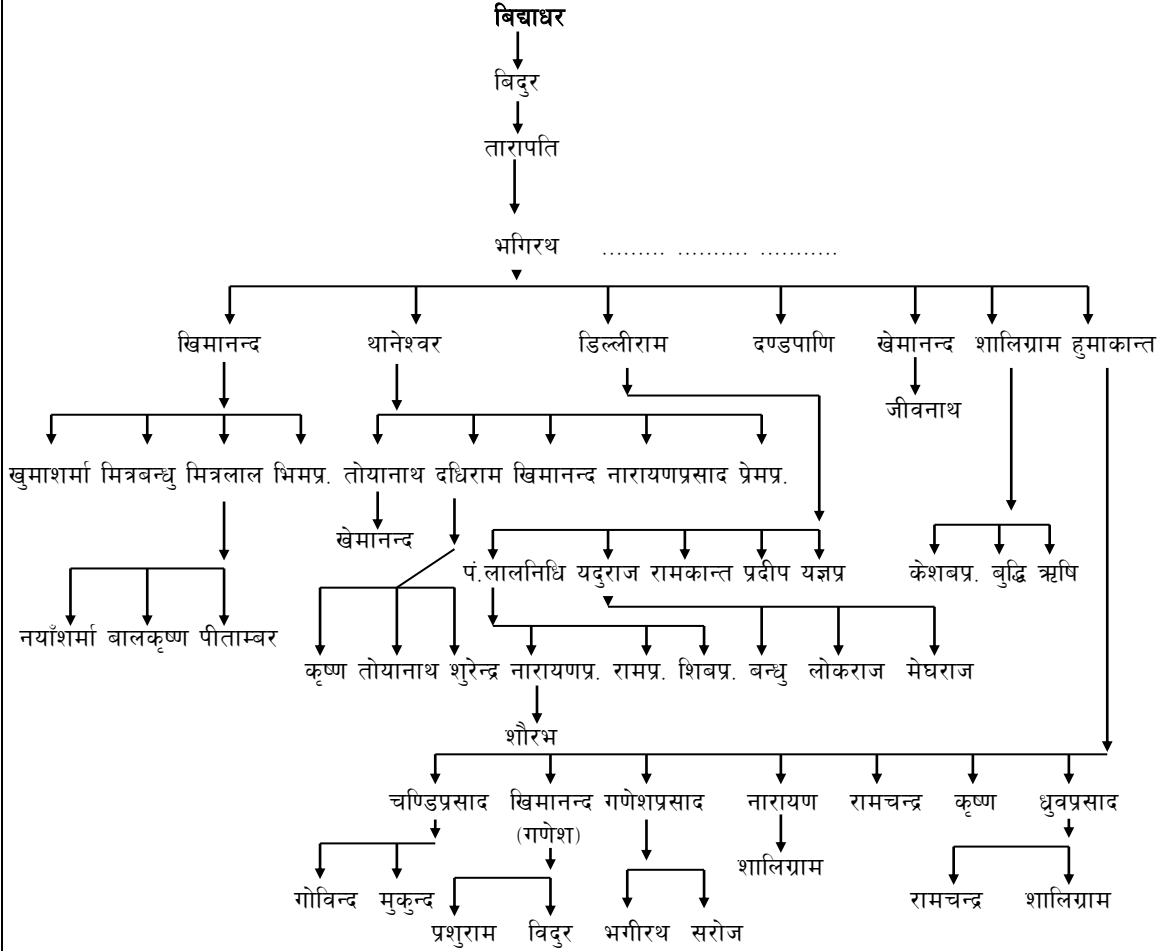

चण्डेश्वरी गा.वि.स. दुरडाँडा जमजुङ्गको अज्ञात पुर्खाका वंश

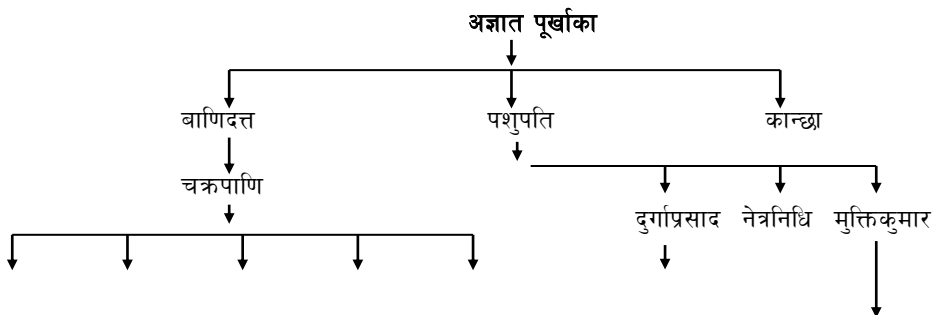

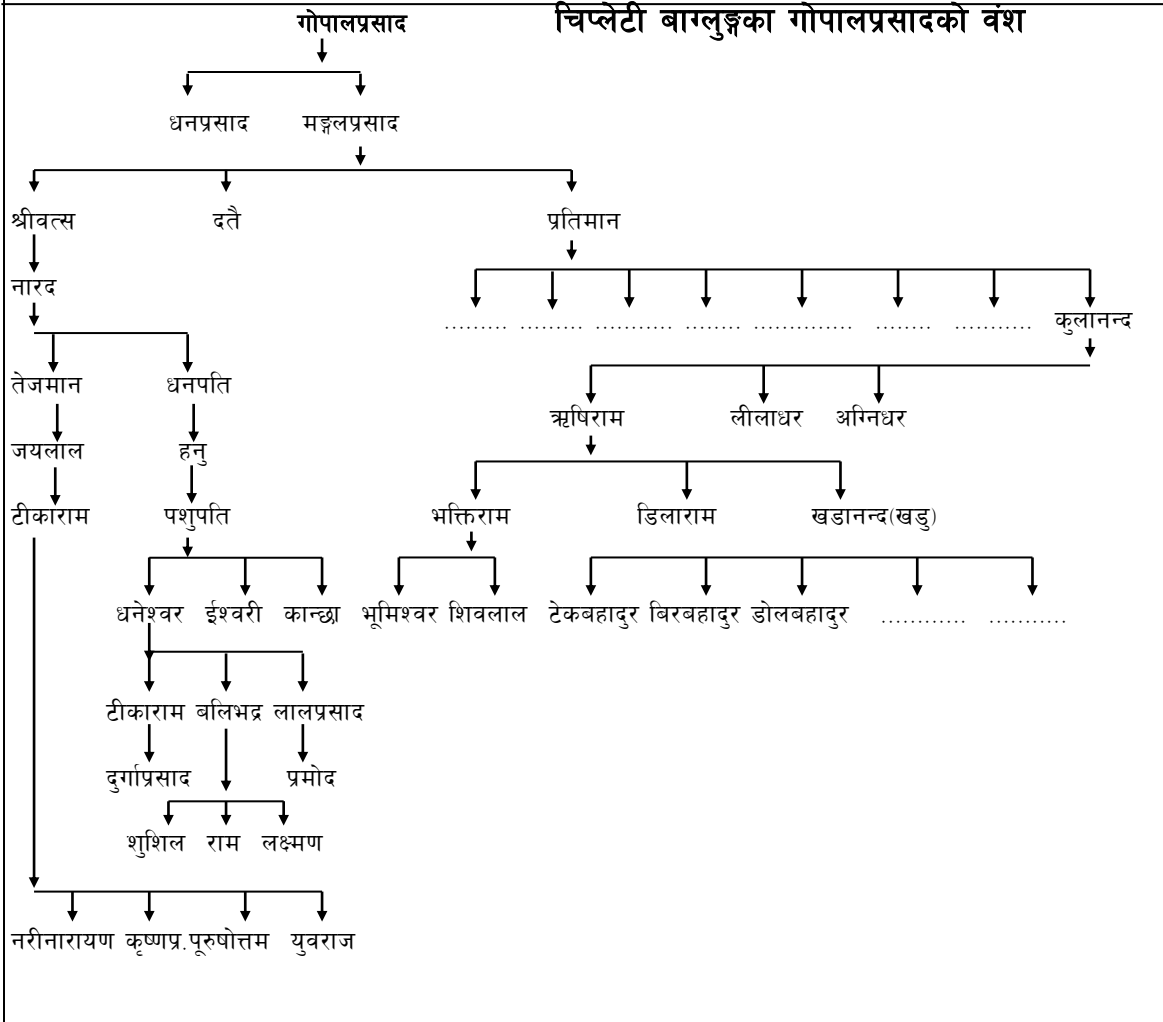
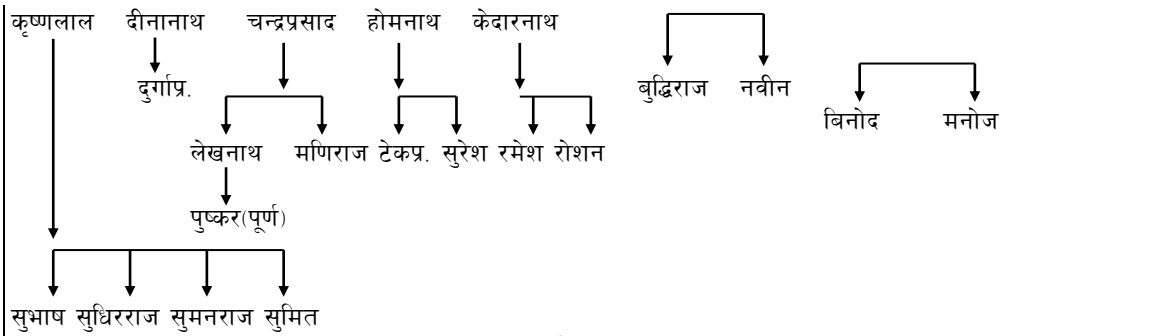

भदौरे तामागी गा.वि.स. ४ हर्पन कास्की साहु टोलका कृष्णपाध्याको वंश

कृष्णपाध्या
 ↓
 गोकुल पाध्या
 ↓
 रामभद्रपाध्या
 ↓

स्रोत :- दुर्गादत्त र छोरा
 गोपालप्रसाद पौडेल
 संकलक:- कृष्णप्रसाद पौड्याल
 भ.न.पा. १०, चितवन

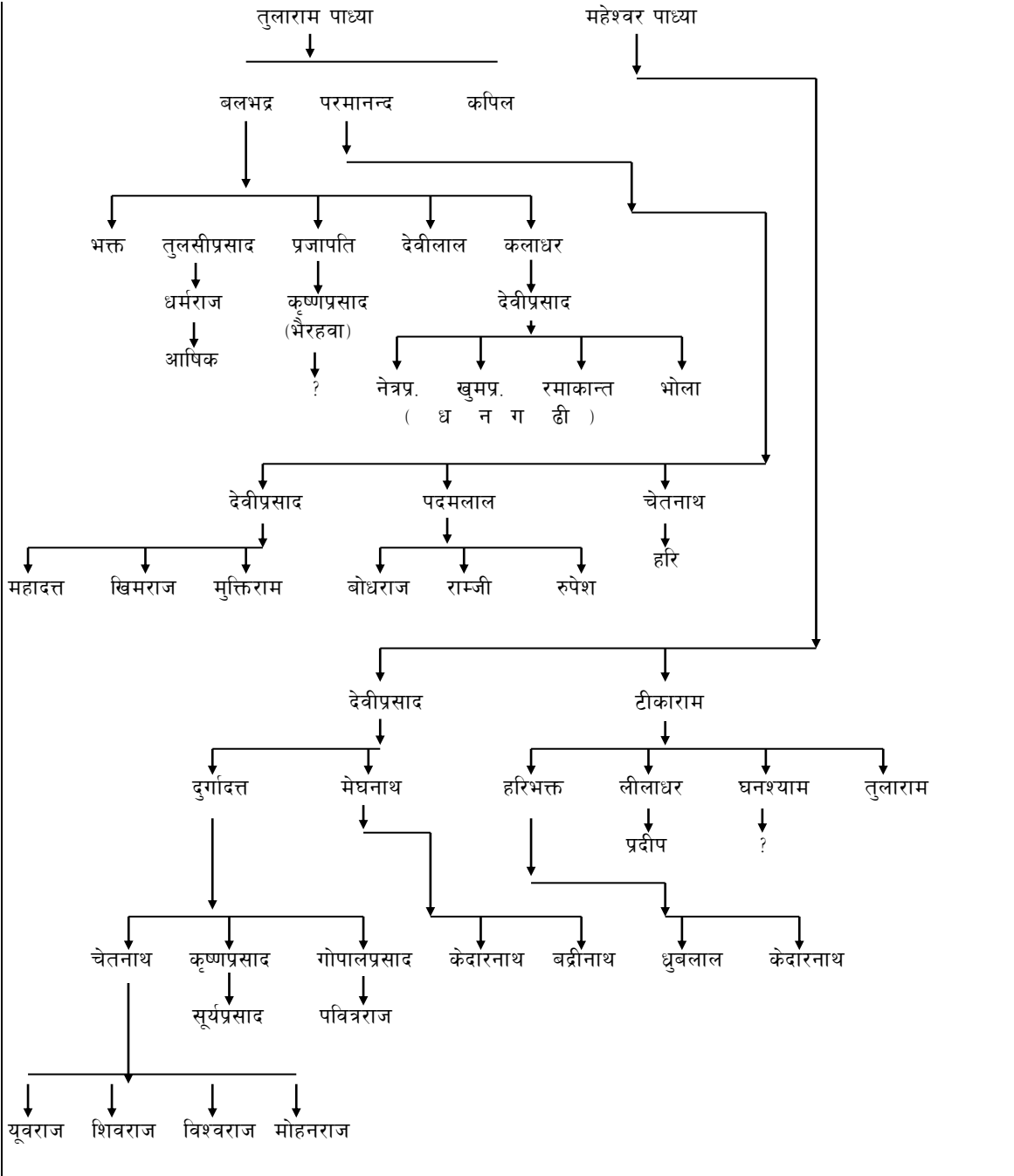

भदौरे तामागी गा.वि.स. ४, कास्की जि. डाँडाघरे धनपतिको वंश

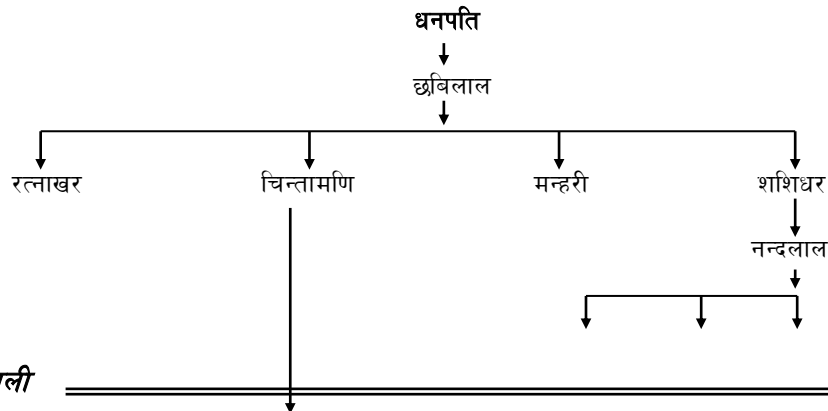

भोजराज आनन्द भरत

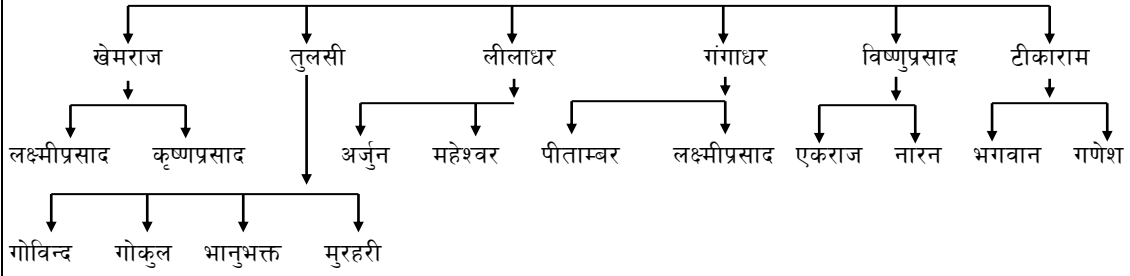

भदौरे तामागी गा.वि.स. ४ हर्षन दुहारे टोलका विश्वको वंश

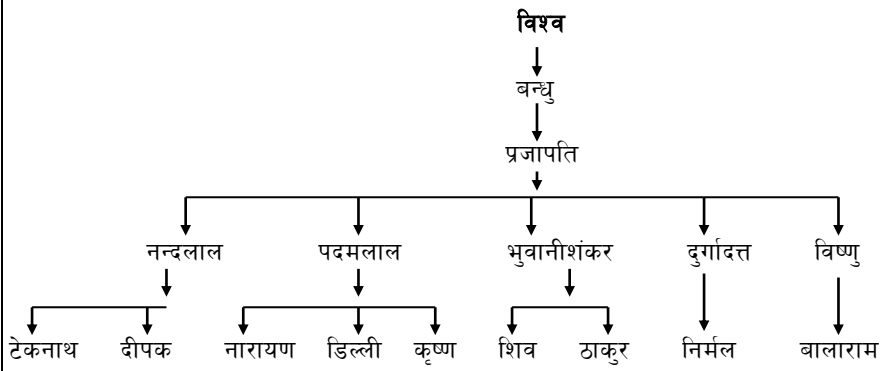

महावाणिराख्ने

भदौरे तामागी गा.वि.स.४ हर्षन बुढाघरे पदमलालको वंश

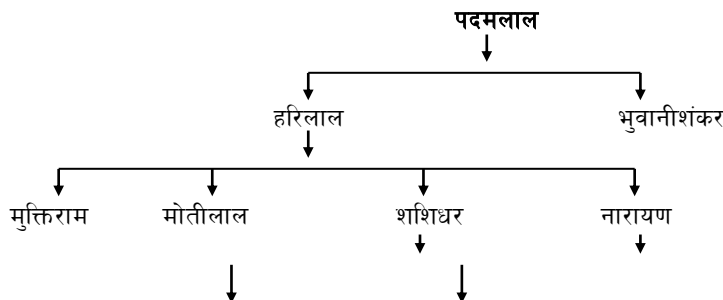

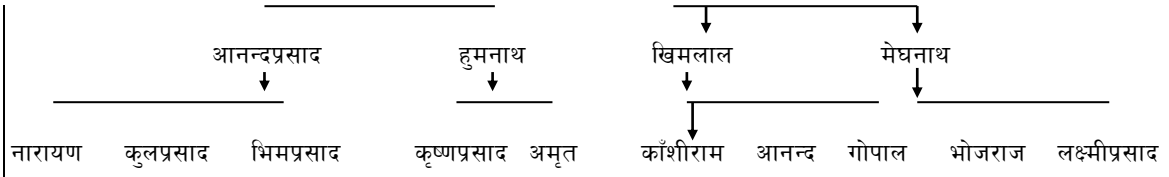

भदौरे तामागी, वार्ड नं. ४ बस्ने बैदार खलक लक्ष्मीपाध्याको वंश

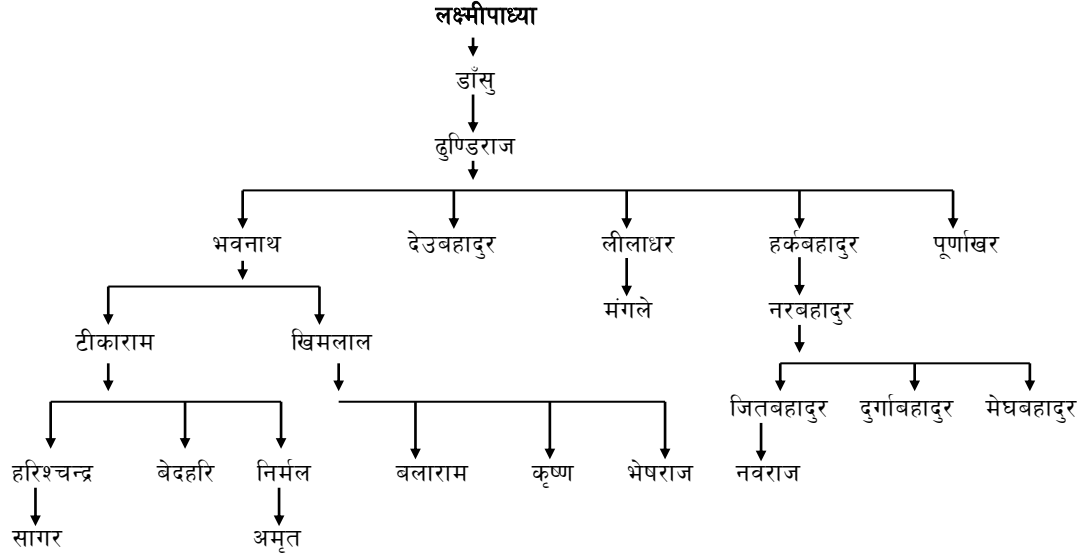

भदौरे तामागी गा.वि.स. ४ हर्पन जेठाबाजेका खलक चिन्तुको वंश

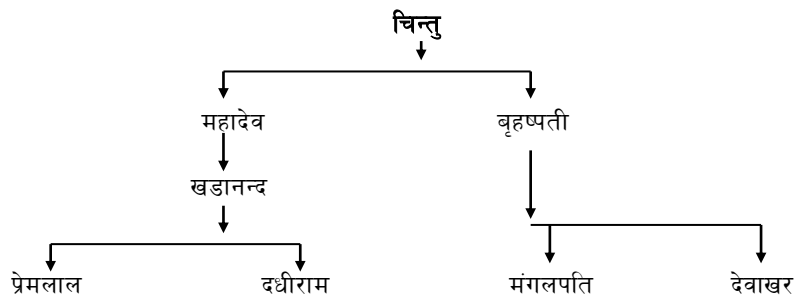

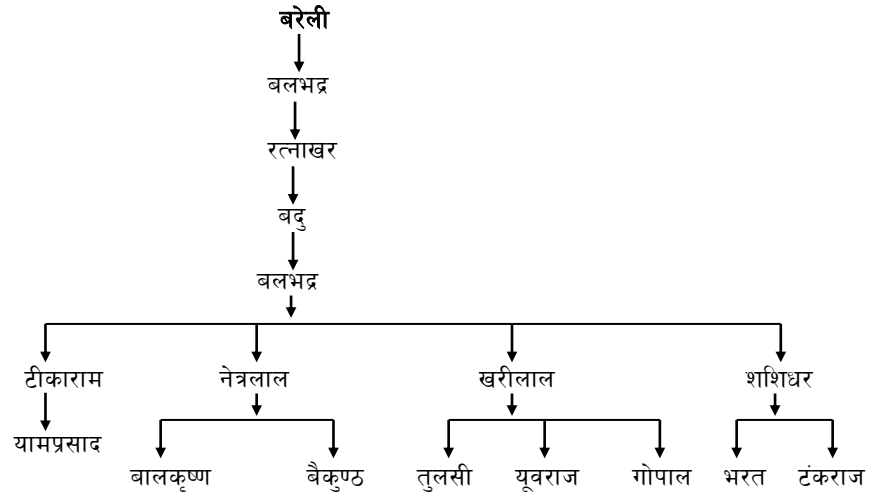
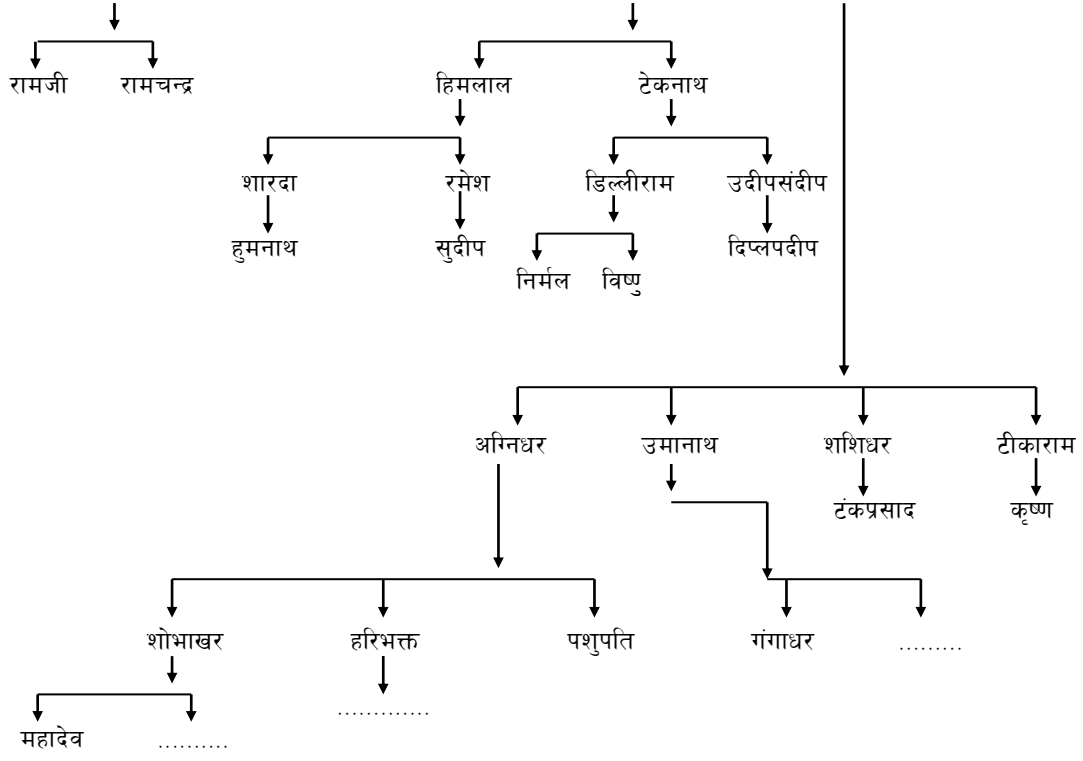

भदौरे तामागी गा.वि.स. ४ हर्पन हरिको वंश

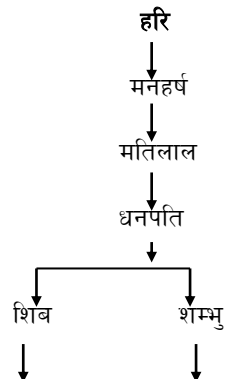

भदौरे तामागी, गा.वि.स. ४, पुछारघरे दामोदरको वंश

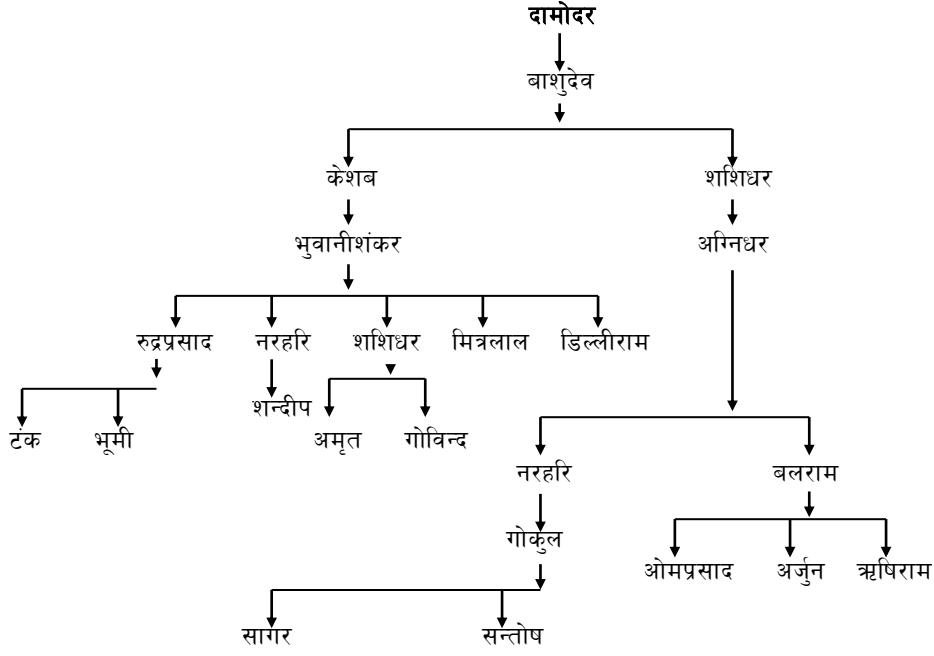

भदौरे तामागी गा.वि.स. ४ हर्पन खत्रीटोलका इन्द्रवीरका वंश

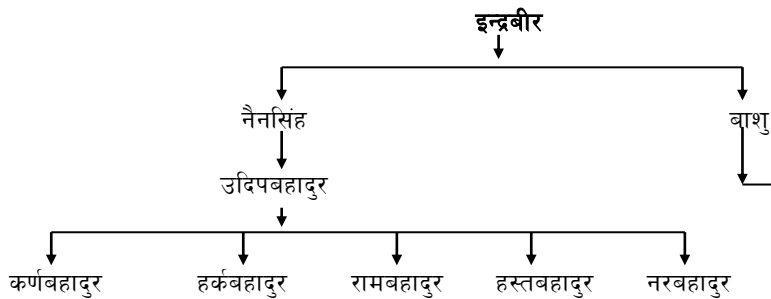

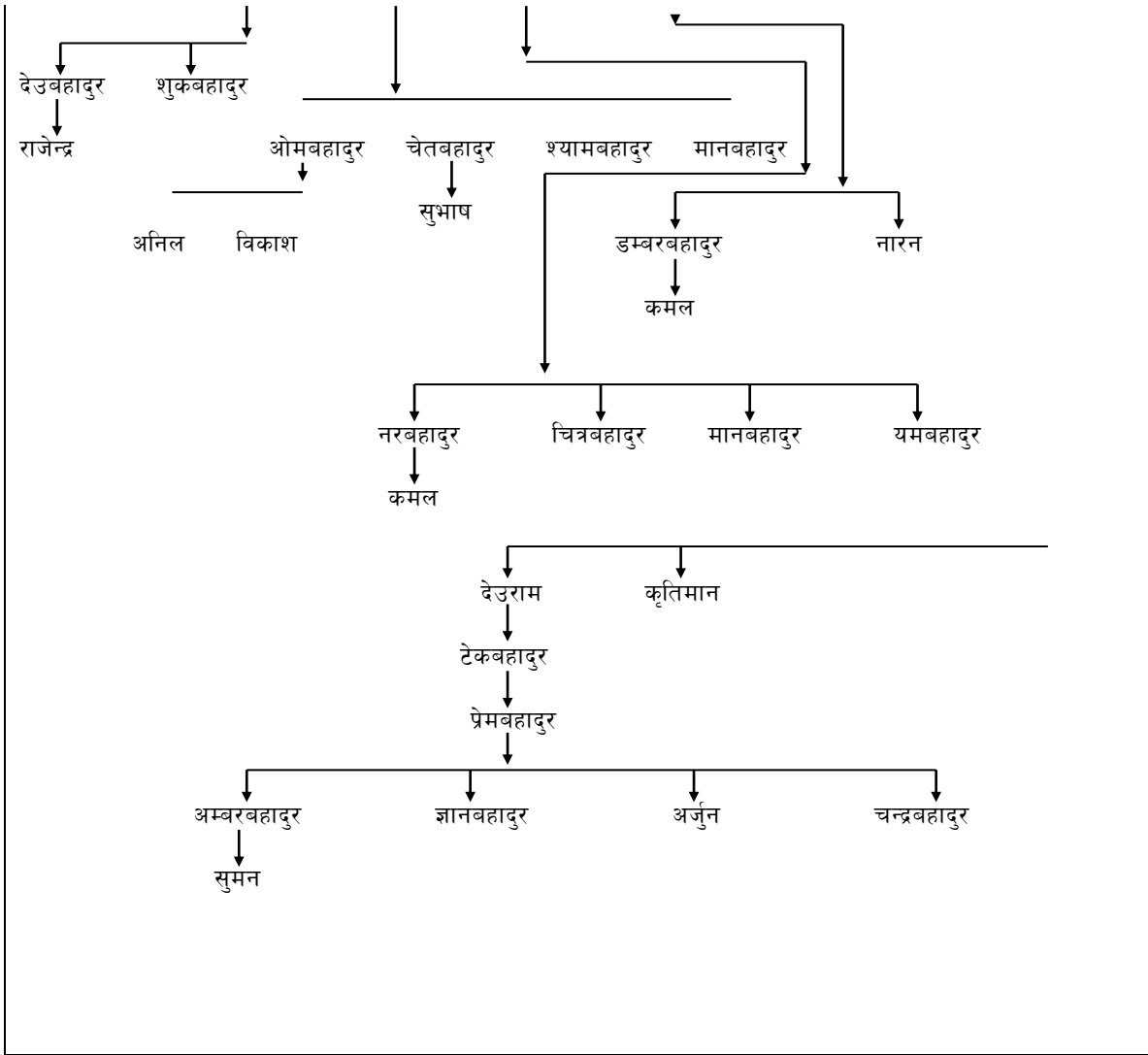

भदौरे तामागी गा.वि.स. ४ हर्पन अर्घैले बासुदेवको वंश

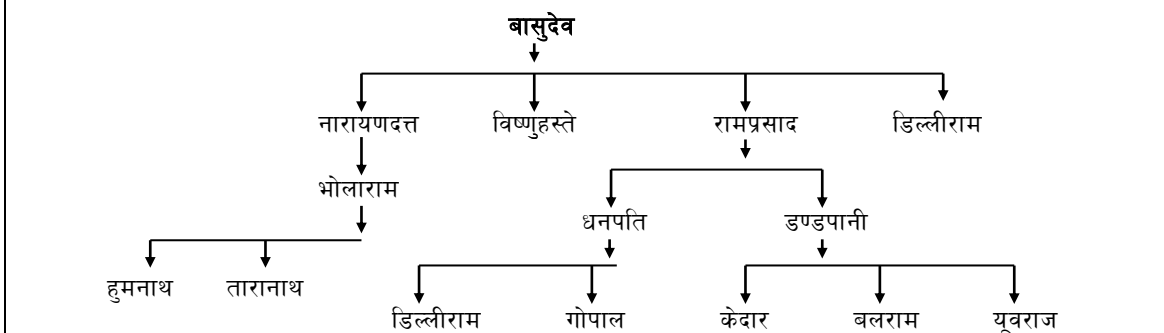

भदौरे तामागी गा.वि.स. ४ हर्पन डहरमुनीका जदोको वंश

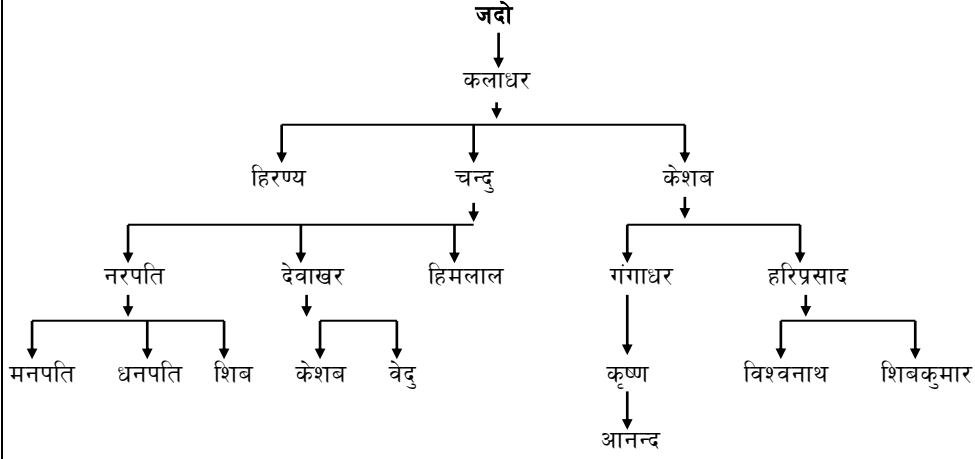

भदौरे तामागी गा.वि.स. ४ हर्पन बसोबास गर्ने देवीलालको वंश

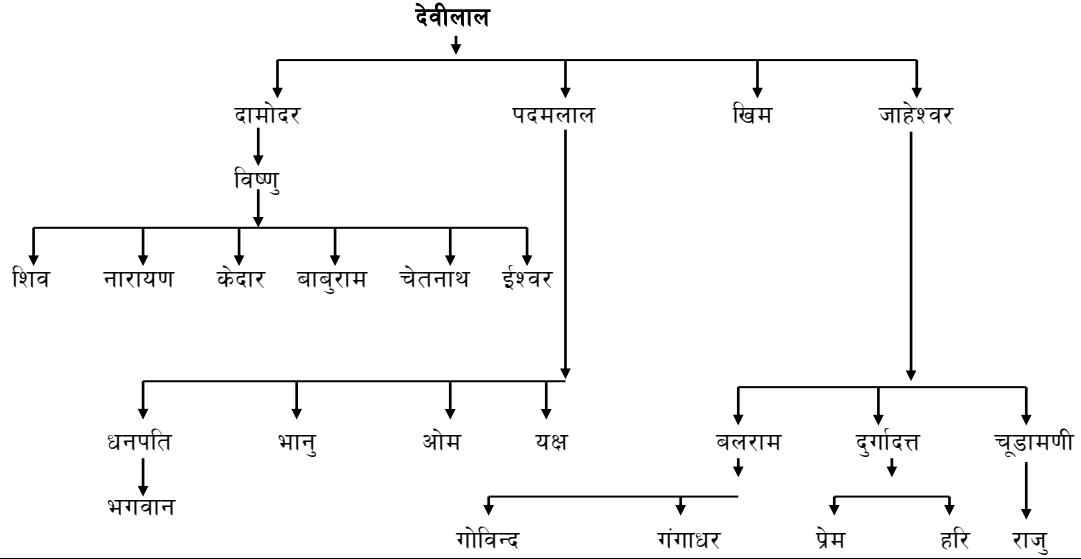

भदौरे तामागी गा.वि.स. ४ हर्पनका काले भन्ने कालुरामको वंश

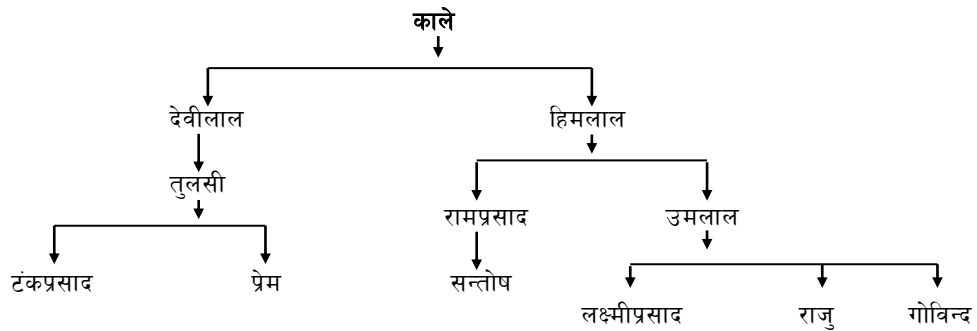

कास्की पाउँदुर पेरवस्तीबाट हाल पटिहानी गा.वि.स.८ चितवन र नवलपुरमा बसोबास गर्ने जगुपतिको वंश

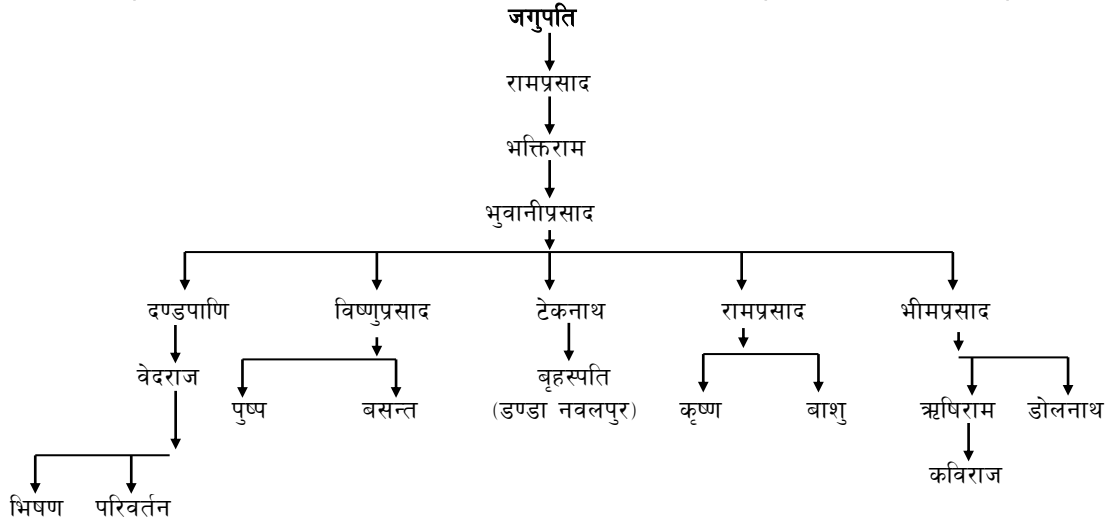

स्याङ्जा जुग्ले आँधी खोलाबाट पुङ्दी देउराली स्वारा हुँदै भ.न.पा. ९ शरदपुर बस्ने क्याप्टेन रेशमलालको वंश

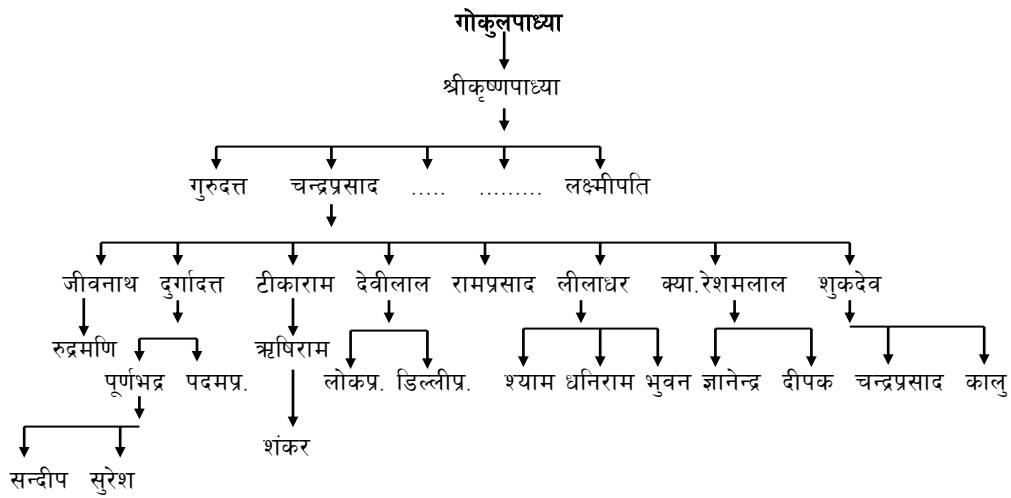

स्रोत:- सोमनाथ शर्मा पौड्याल
ठेगाना :- लेखनाथ नगरपालिका १ भण्डारढीक, कास्की
संकलक :- कृष्णप्रसाद पौडेल
भ.न.पा. १०, चितवन

(भरतपोखरी गा.वि.स. ३,४ र ले.न.पा. १ मा बसोबास गर्नेहरुको वंश)
(सोमनाथ देखि उदय भट्टसम्म १२ पुस्ताको फरक छ। यस पछाडी १२ नम्बर जोडेर हेर्ने)

२२ श्री कृष्ण (देवुपाध्यासँग साभ्का)



पौडेल वंशावली

१. प्रथम उदैभट्ट(उदयभट्ट) २. ताके सुदै भट्ट ३. ताके राय भट्ट ४. देवदत्त ५. वत्सराज ६. बंसराज ७. वत्सराज श्रीदेव ८. श्रीनन्द ९. श्रीदत्त १०. हरिदत्त (१२) हरिराम (१३) कृष्णराम (१४) नन्दराज पाध्या (१५) मोतीराज (१६) चन्द्र ज्योती (१७) गुजुपाध्या (१८) सुन्दरपाध्या (जेठा बुढा) (१९) जसुपाध्या (२०) विद्यापति पाध्या (विद्यापति) २१. काँशीराम पाध्या (पीतंपाध्या सँग साभ्का) २२. श्रीकृष्ण

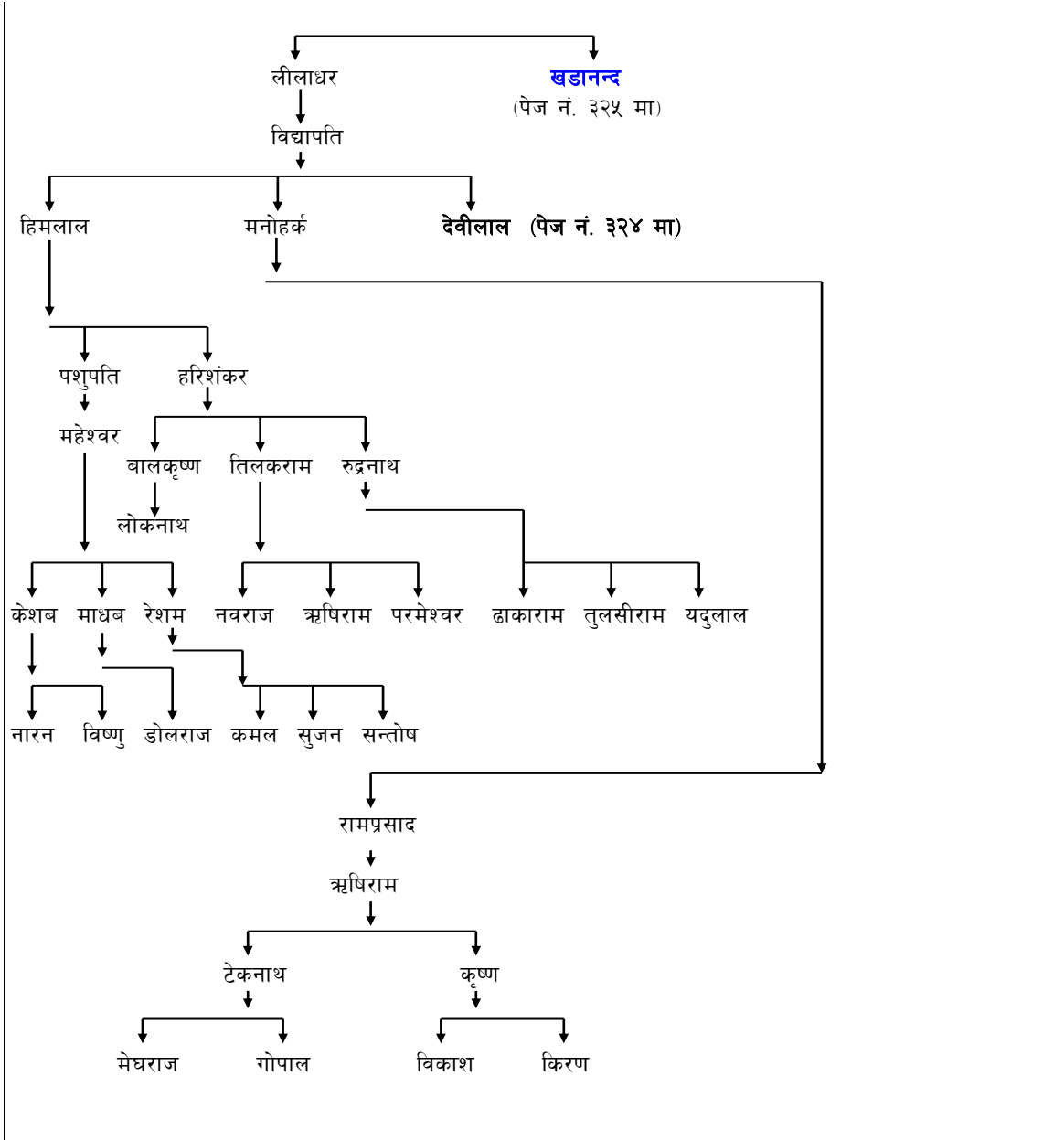

विद्यापतिका कनिष्ठ पुत्र देवीलालको वंश

देवीलाल (पेज नं. ३२३ बाट)

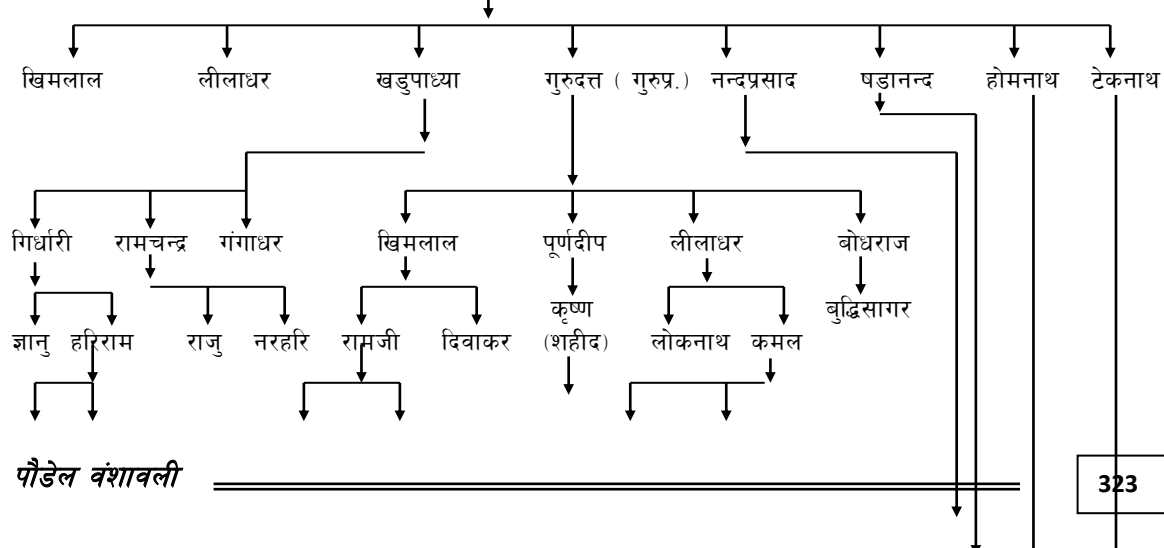

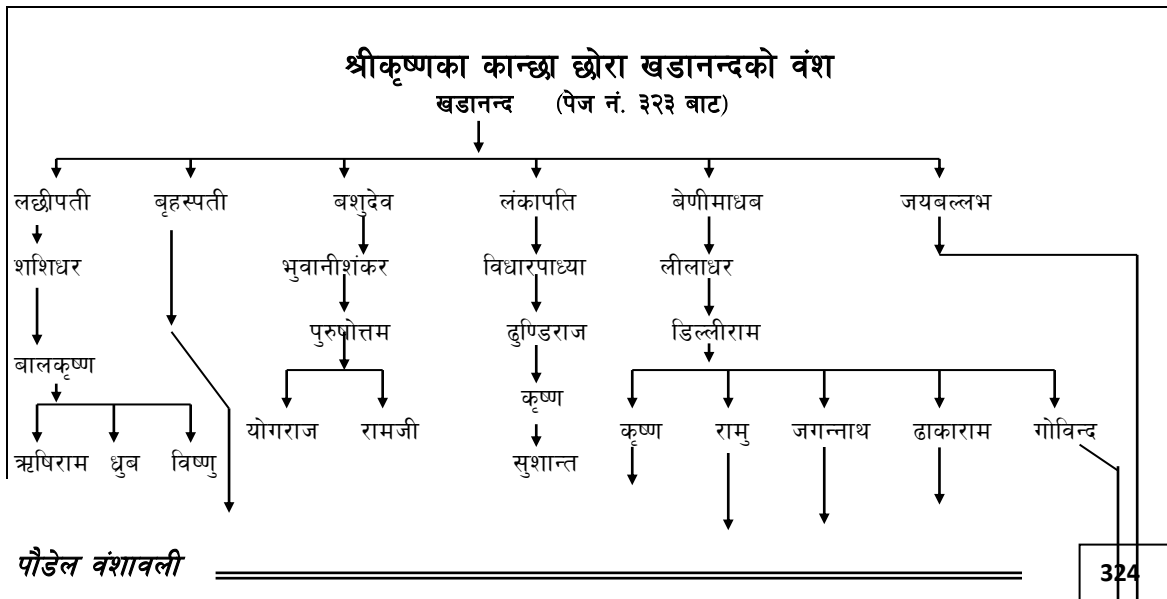
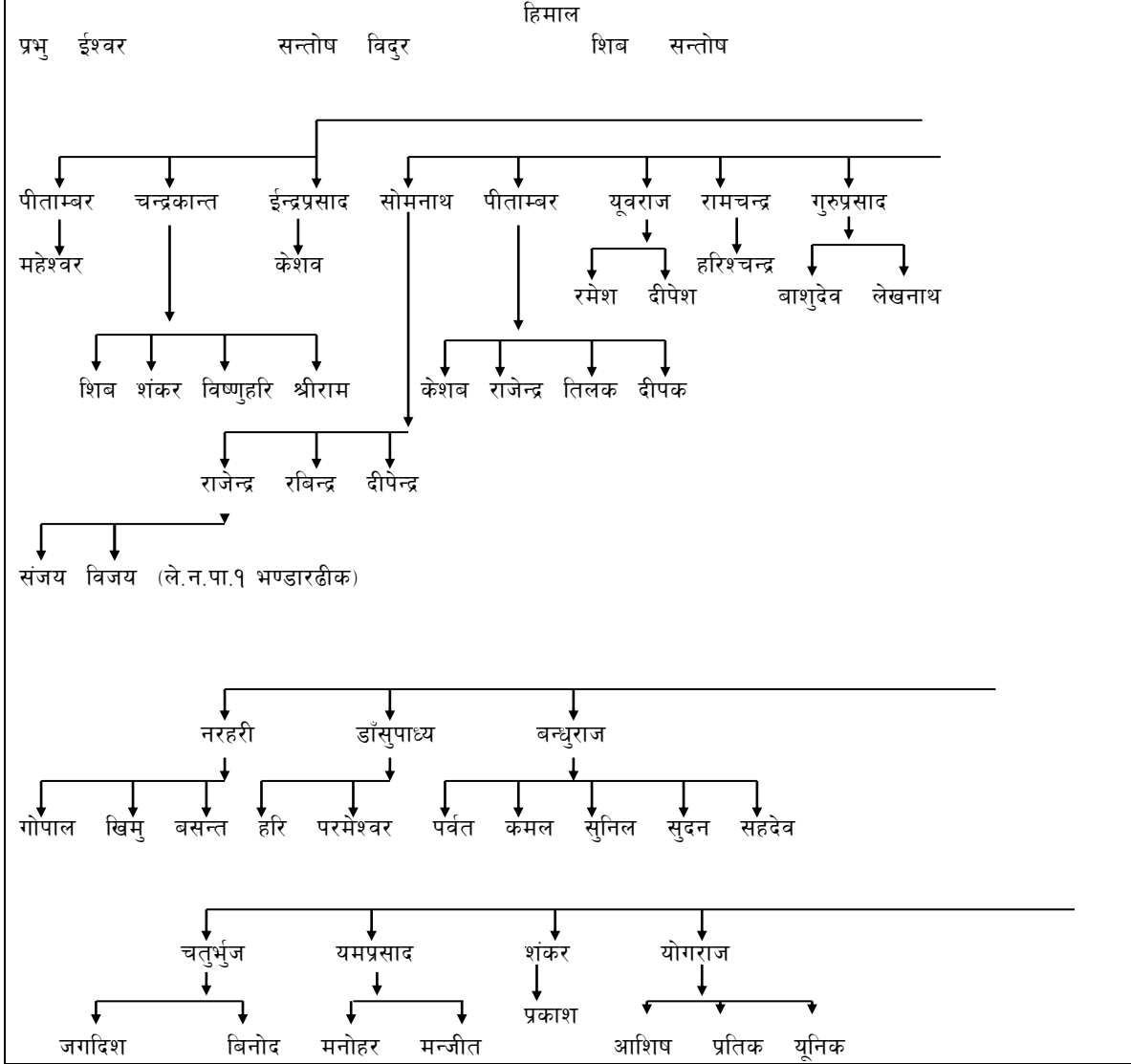

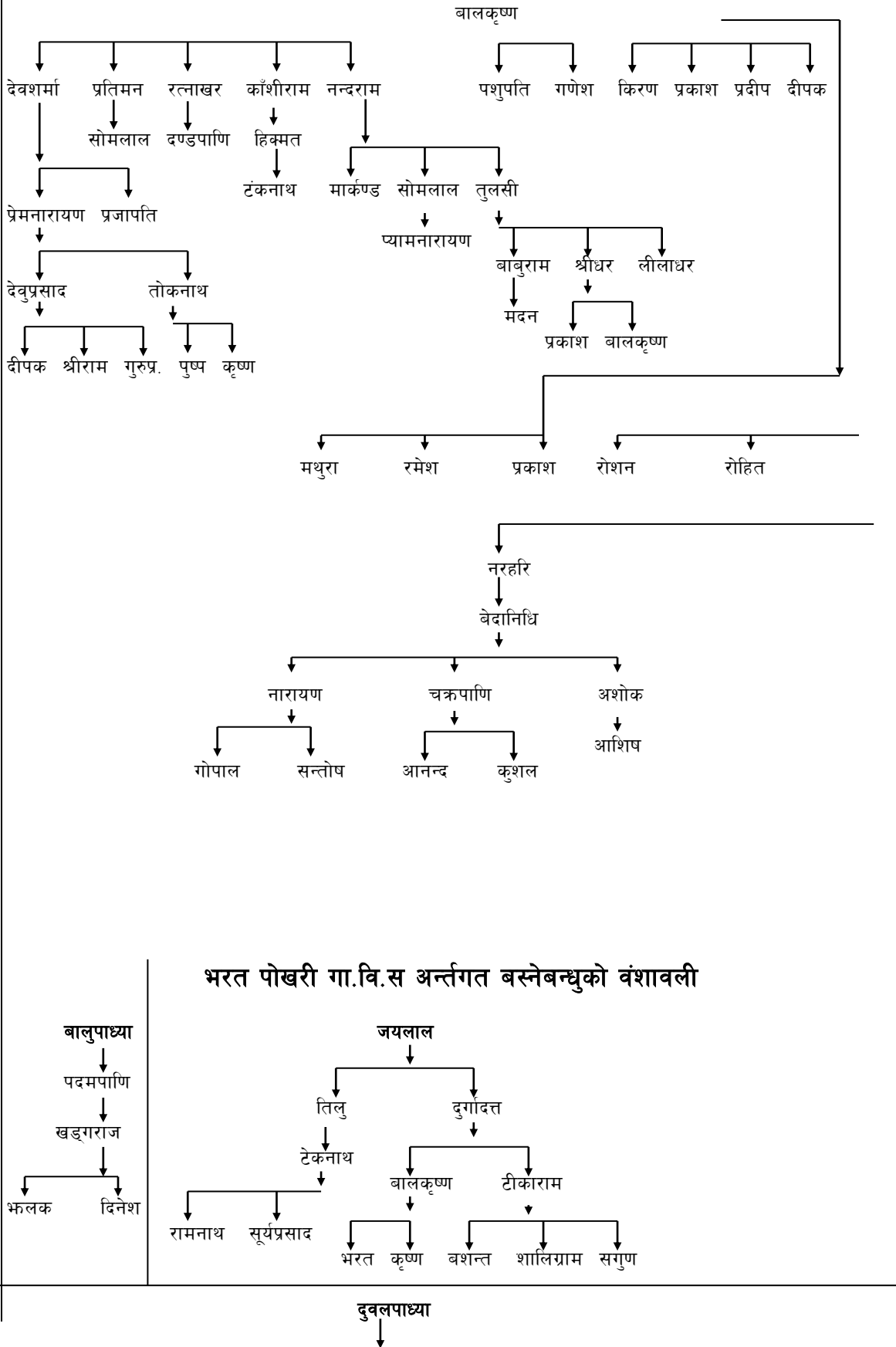

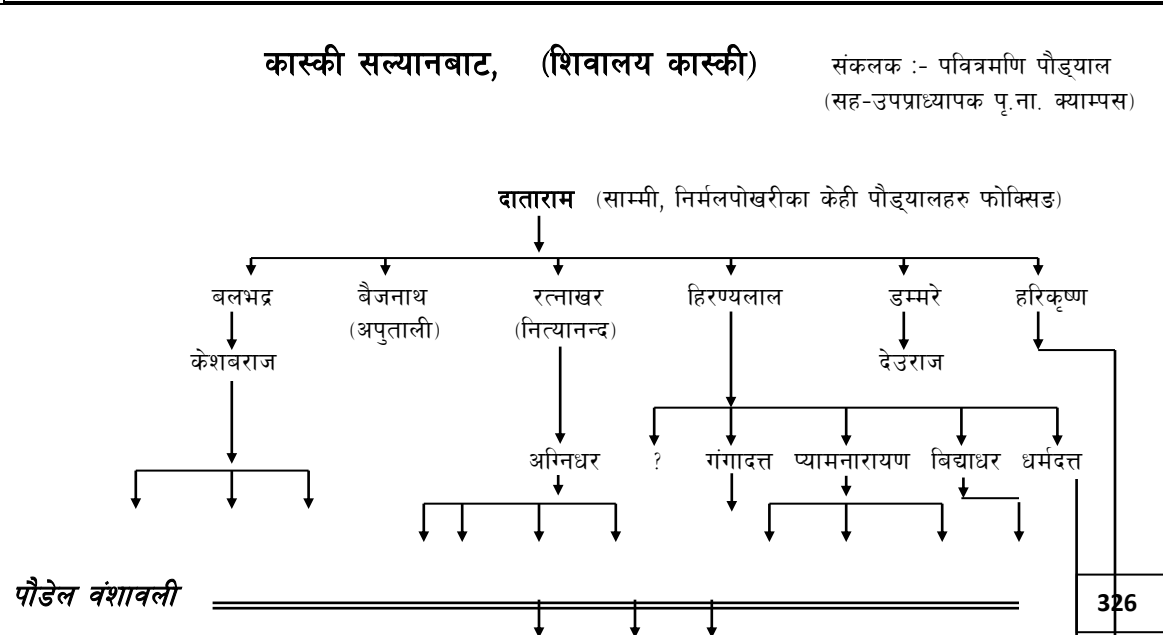
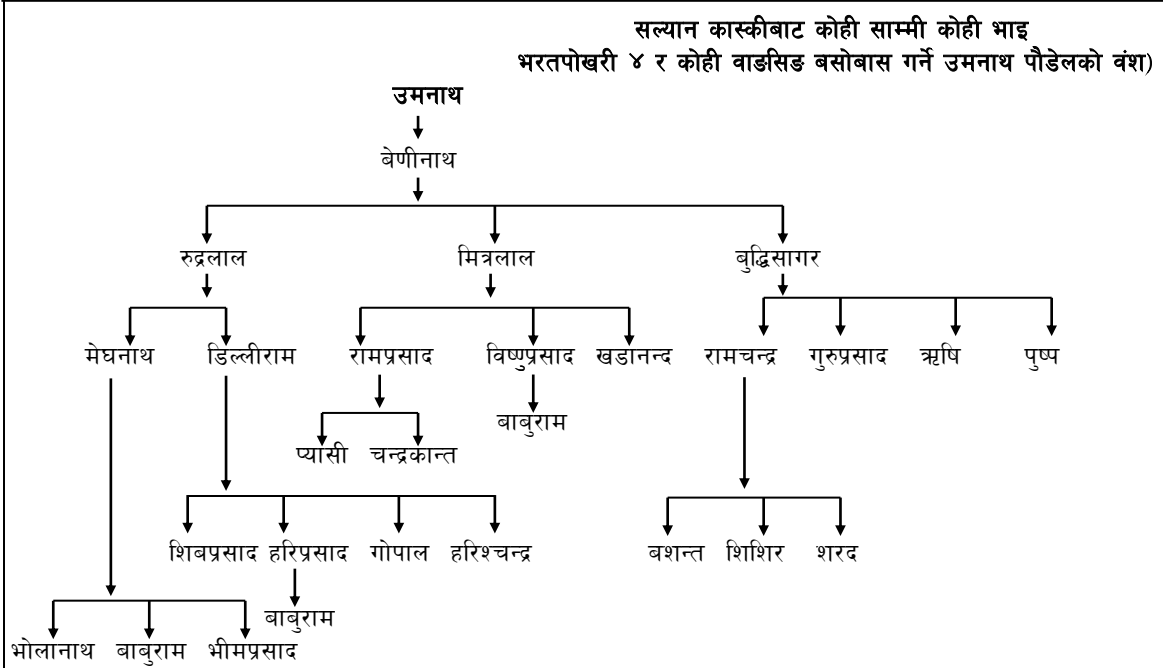
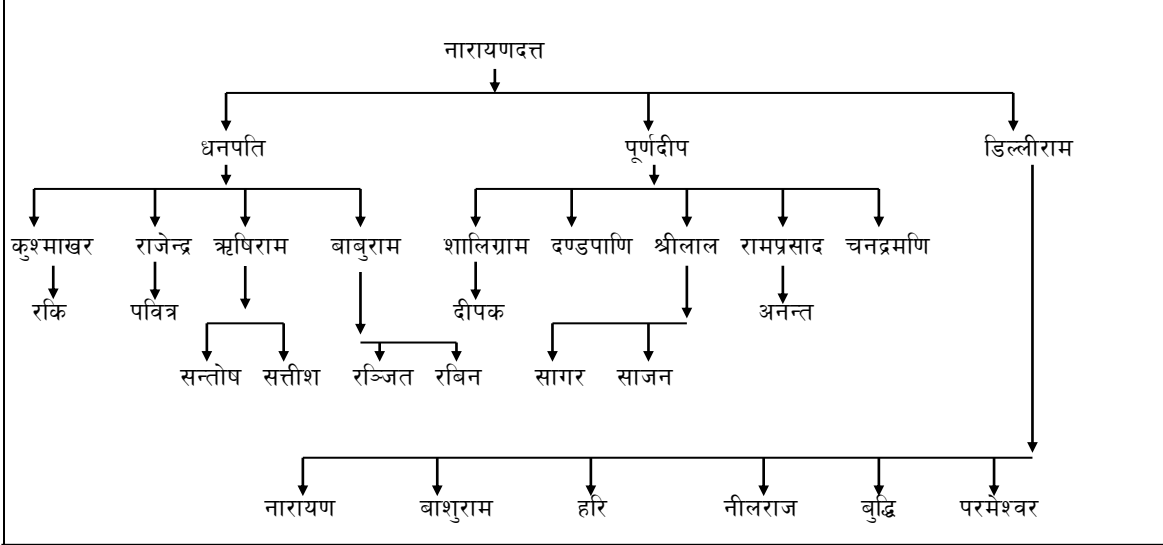

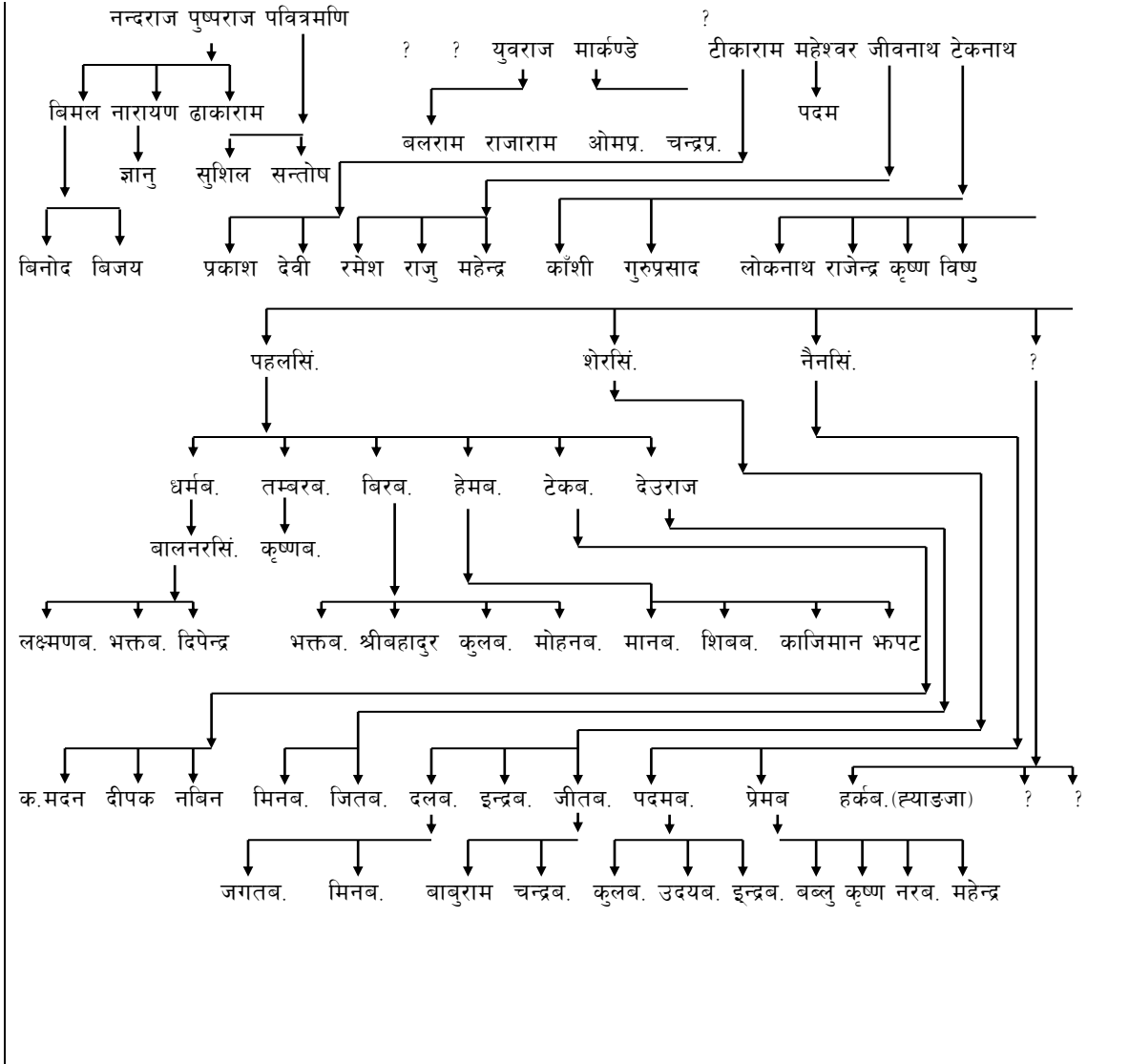

टुके वंशवाली ल्याउने

टुके वंशवाली ल्याउने

कास्की जिल्ला धिताल गा.वि.स.का विभिन्न ठाउँमा छरिएर बसेका वन्धुहरुको वंश

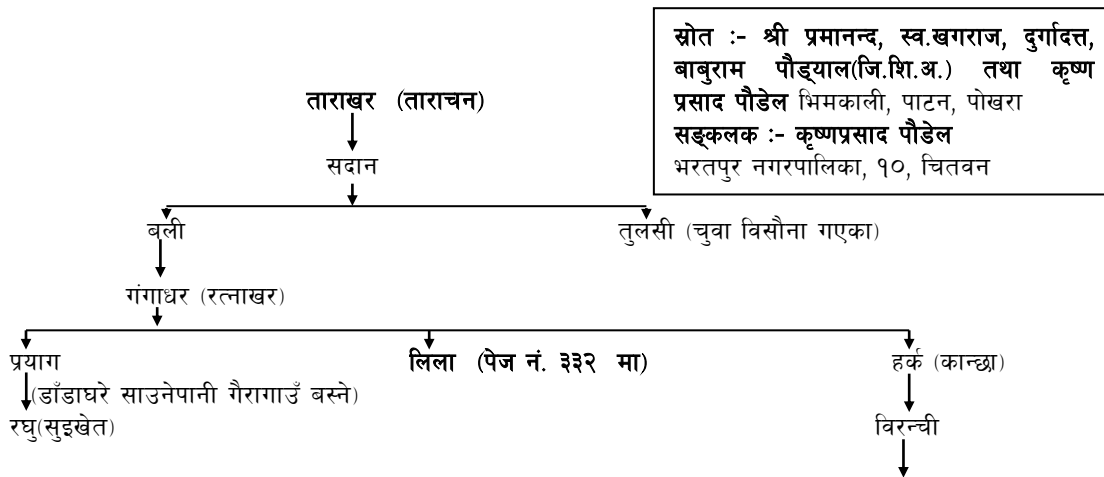

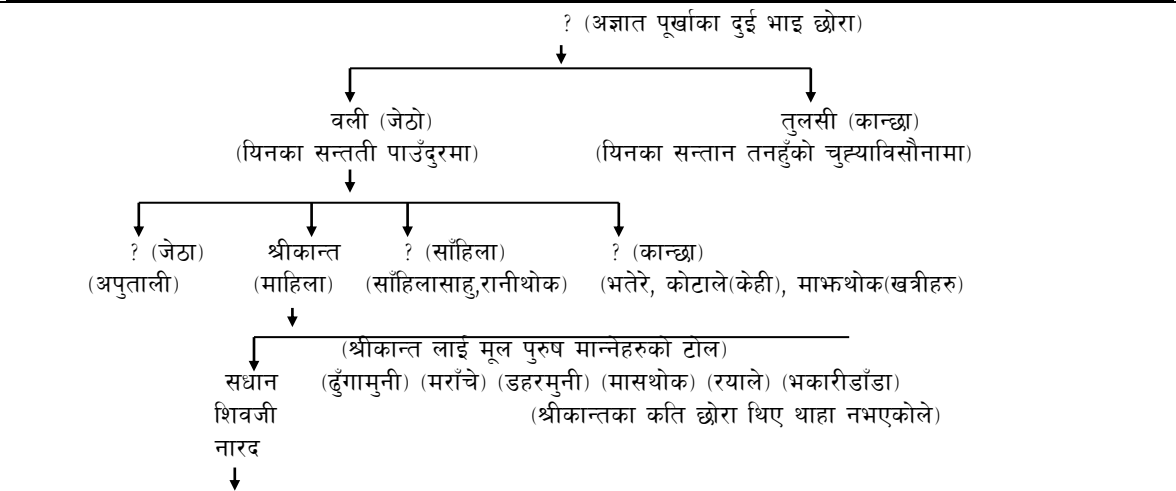
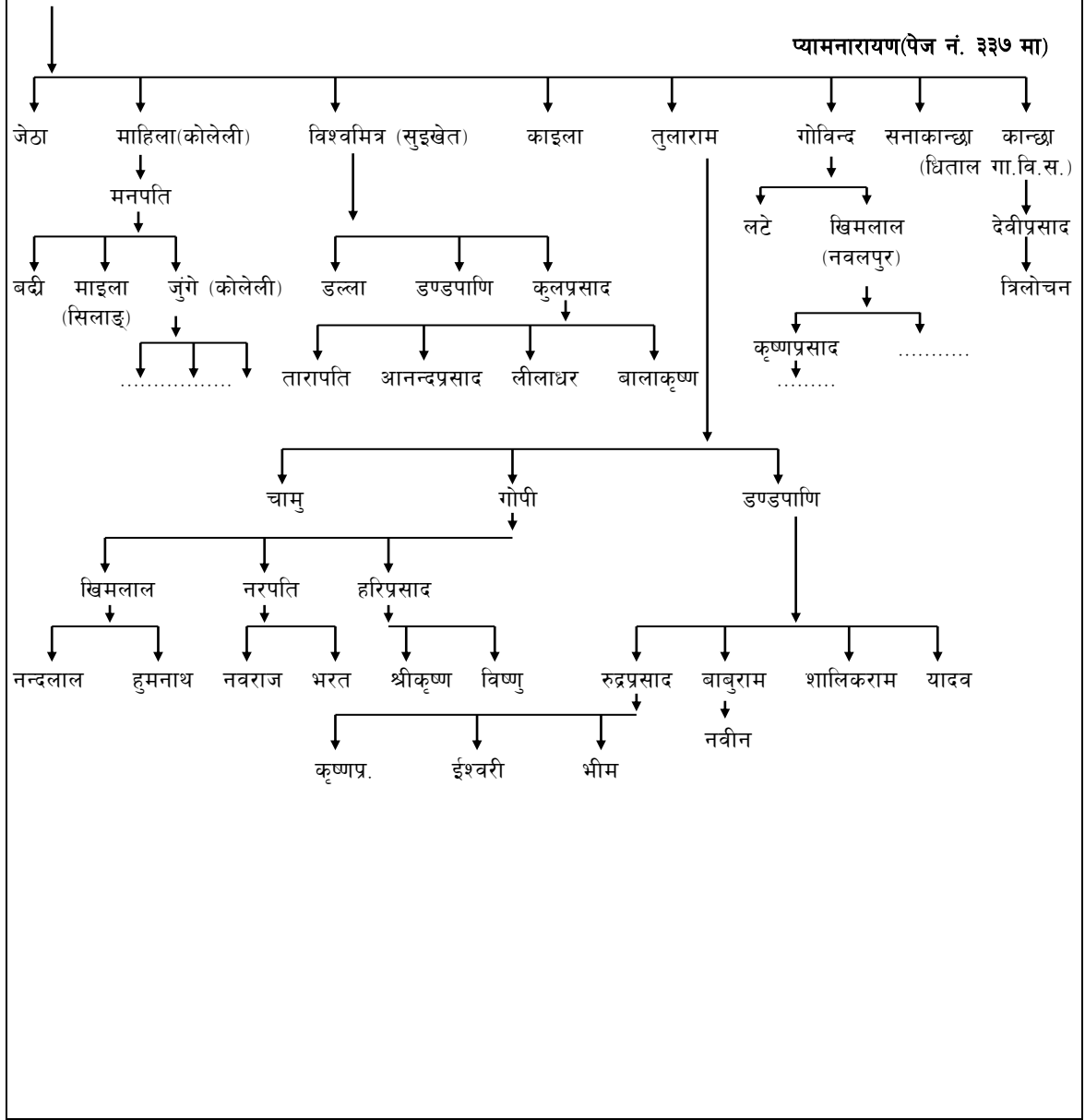

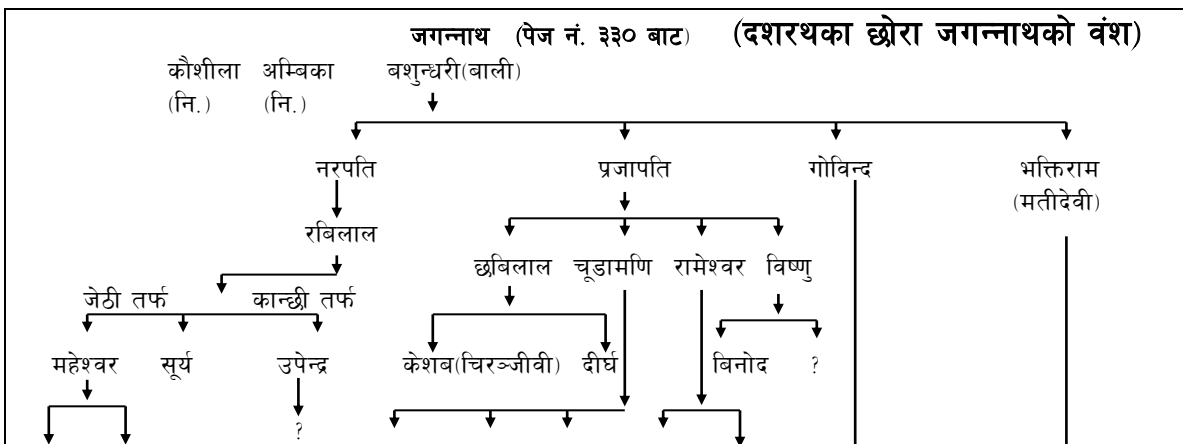
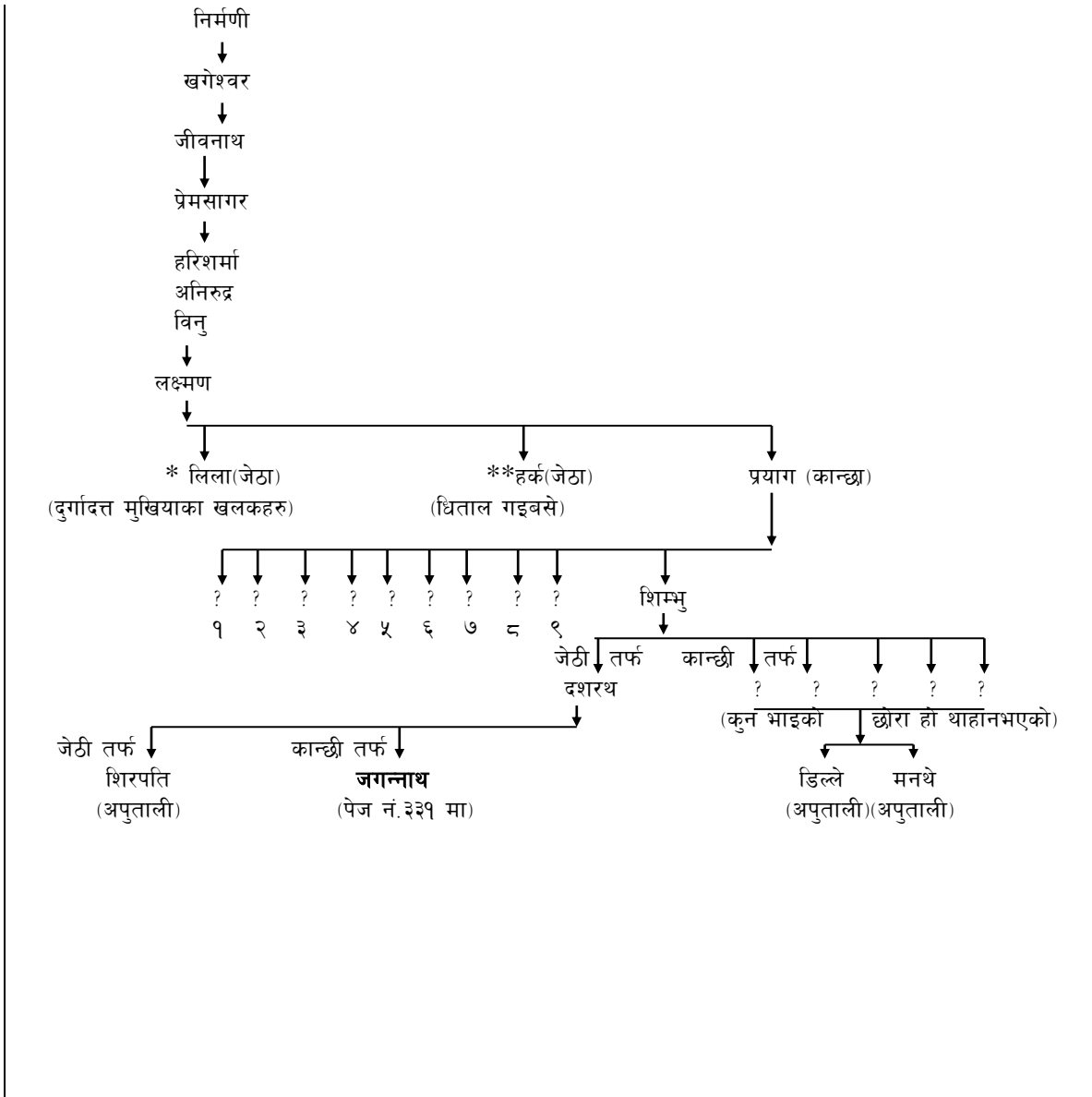

माधव गोविन्द

उपेन्द्र चन्द्रकान्त ? रमेश दिनेश

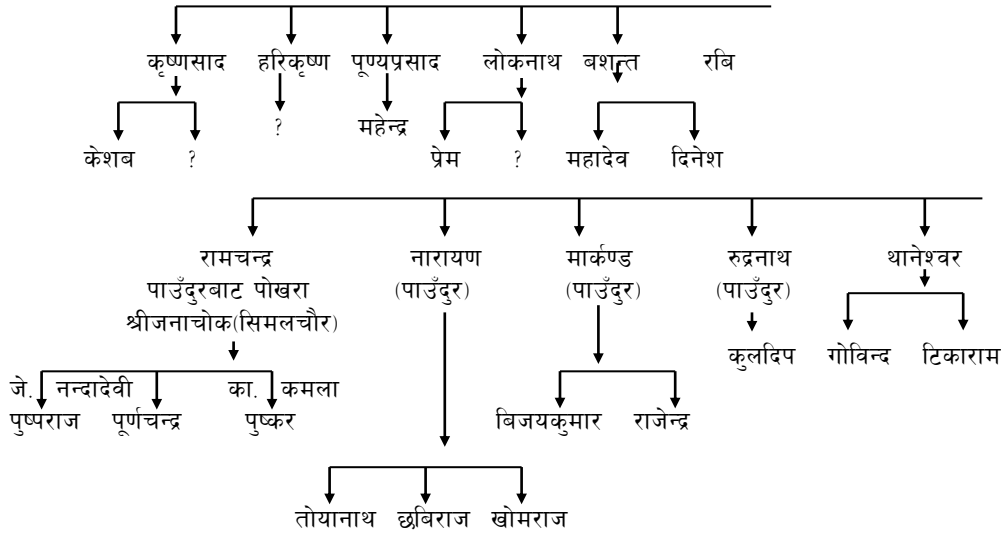

(लिला, हर्क, प्रयाग तीन भाइमध्ये माहिला हर्क लक्ष्मणपाध्याले भुरेराजाबाट विर्ताको रुपमा प्राप्त गरी आर्जेको धितालको जग्गामा गएर बसे पछि हर्कका खलकका रापते, जयनारायण, ईश्वरे, प्रजापतिहरु पाउँदुरमा नै फर्कि लिला र प्रयागको अंशकाटी दिएछन् । लिलाका खलकका पशुपते चुच्याडी मुखिया धितालमा बसे । प्रयागका खलकका सिरानघरेहरु धितालमा बसेछन् । तोलकाको साभो विर्ता जग्गामा हर्कका सन्तान धितालबाट गएछन् । परमानन्द तोलकामा बसेछन् । सुइँखेतको जग्गापनि संगोलको विर्ता जग्गामा हर्कका सन्तान धितालबाट भरेछन् । पाउँदुर रयालेमा धितालबाट आइबस्ने हर्कका सन्ततीहरुमा देउनारायण, चक्रपाणि, सेतु, डिल्लीरामका खलक रहेछन् ।

(गंगाधरको माहिला छोरा लीलाको वंश)

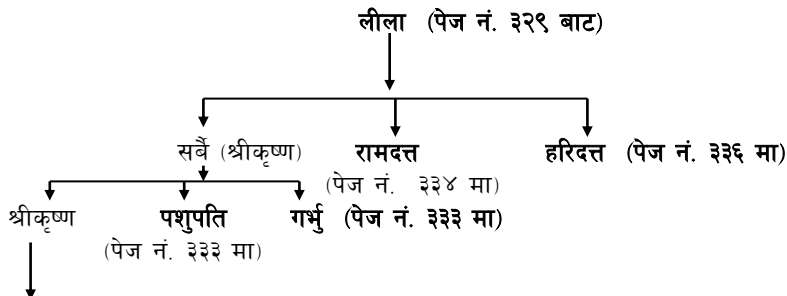

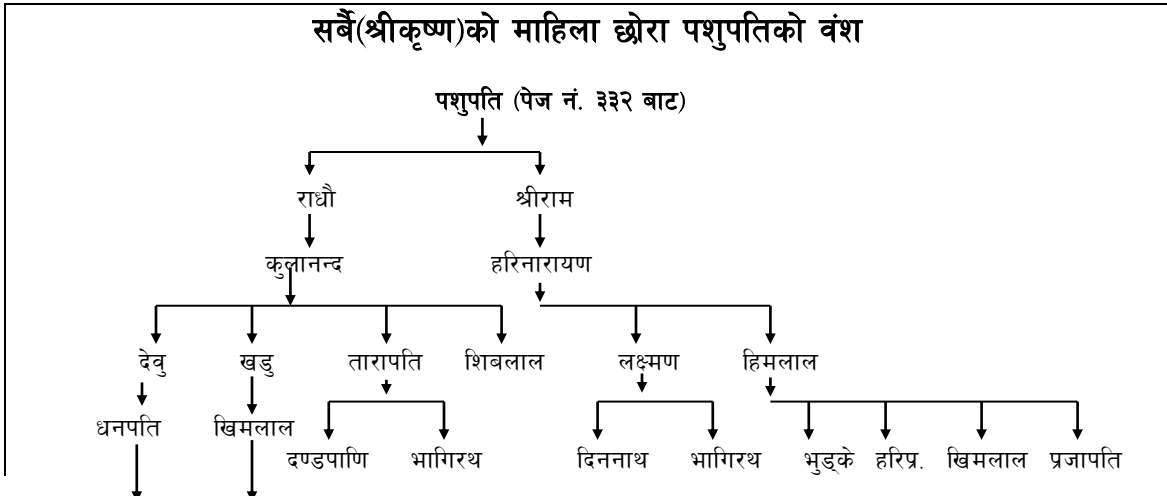
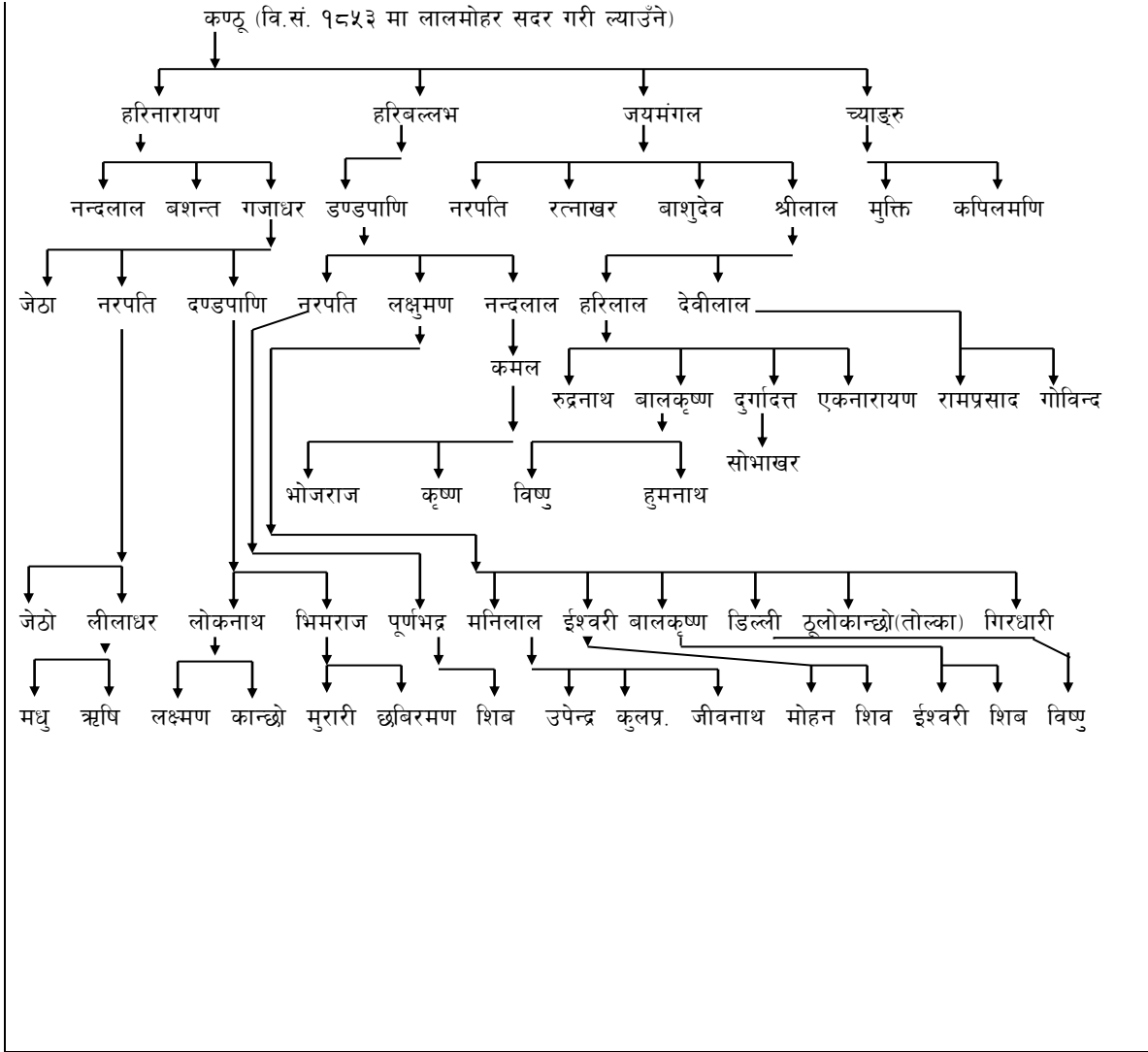

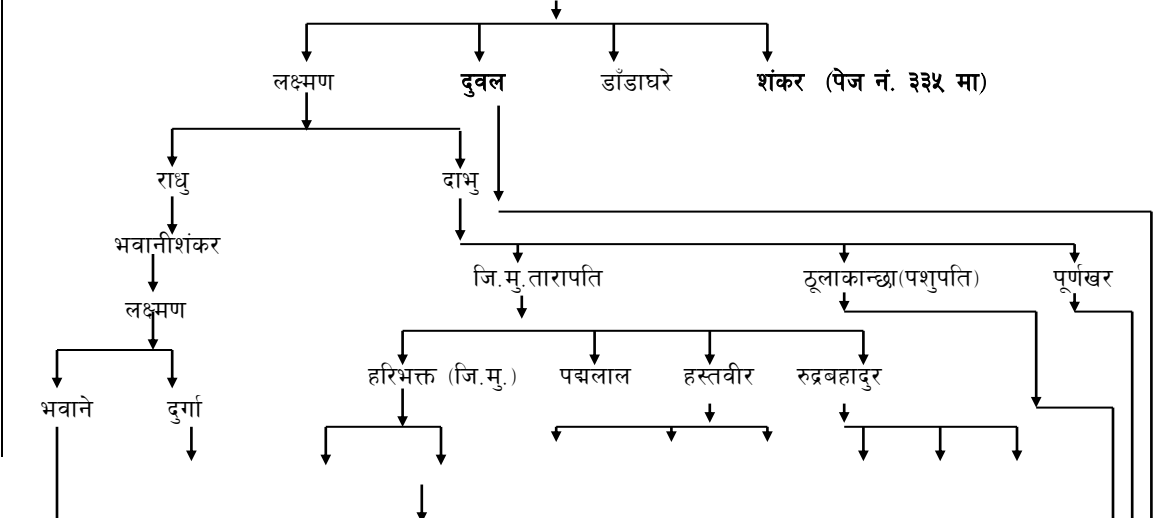
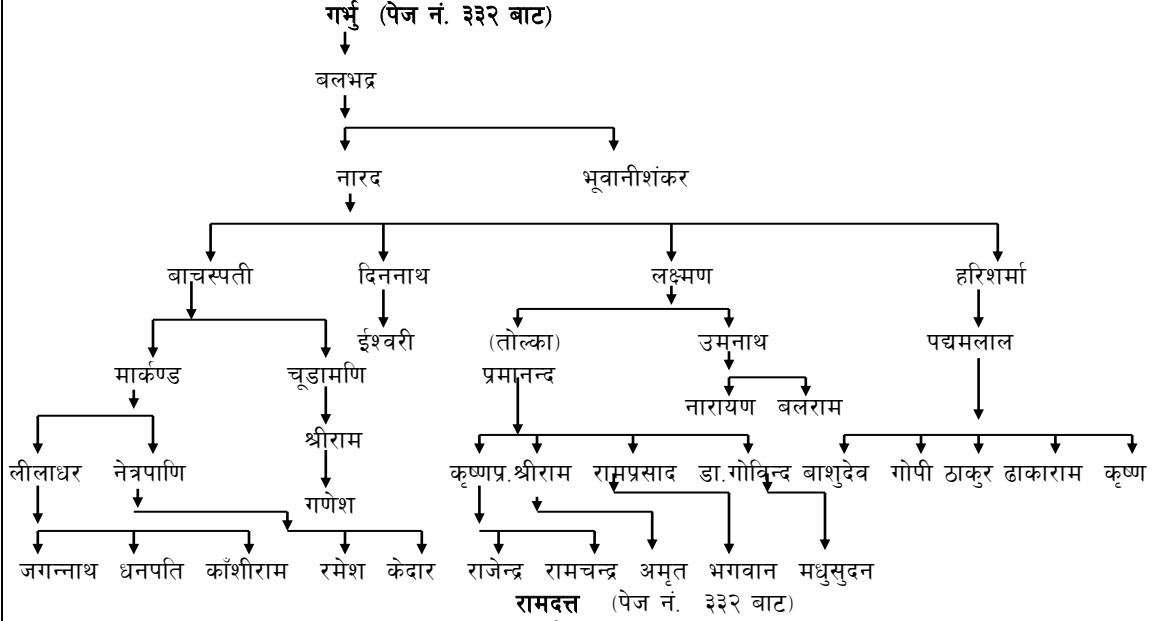
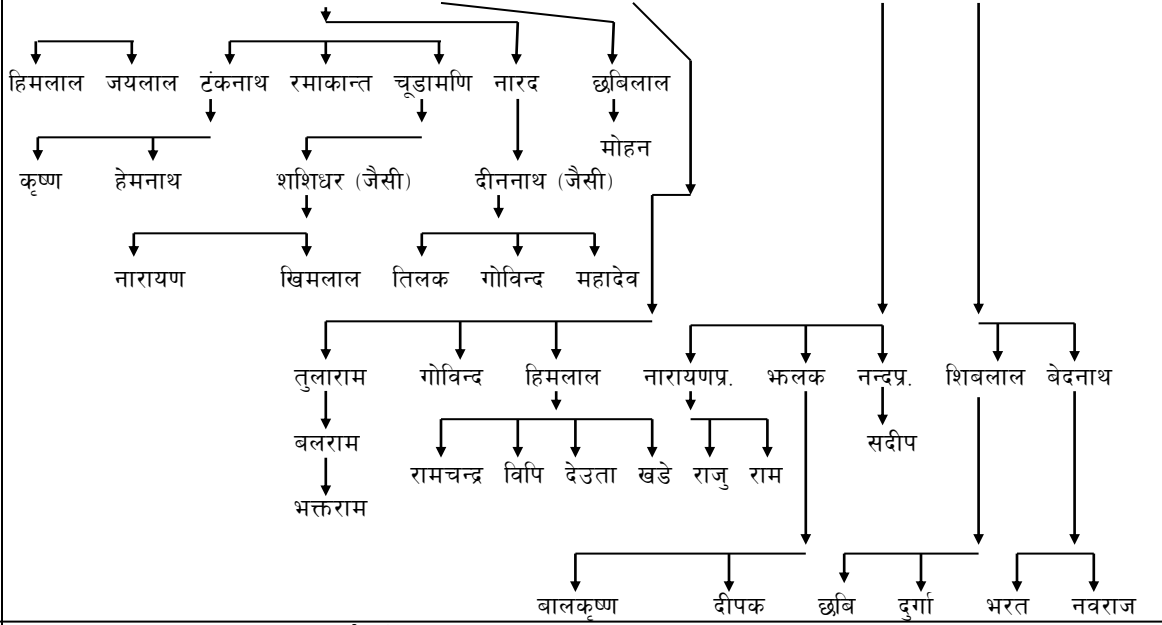

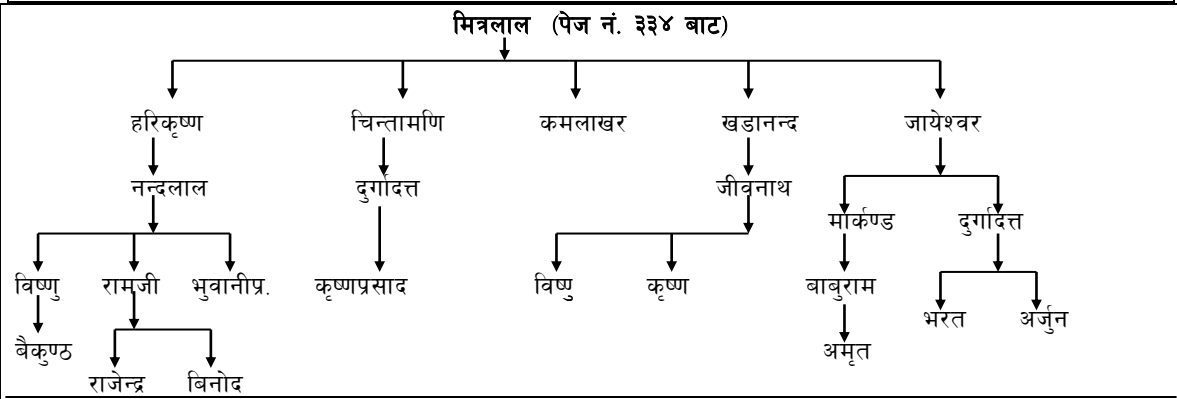
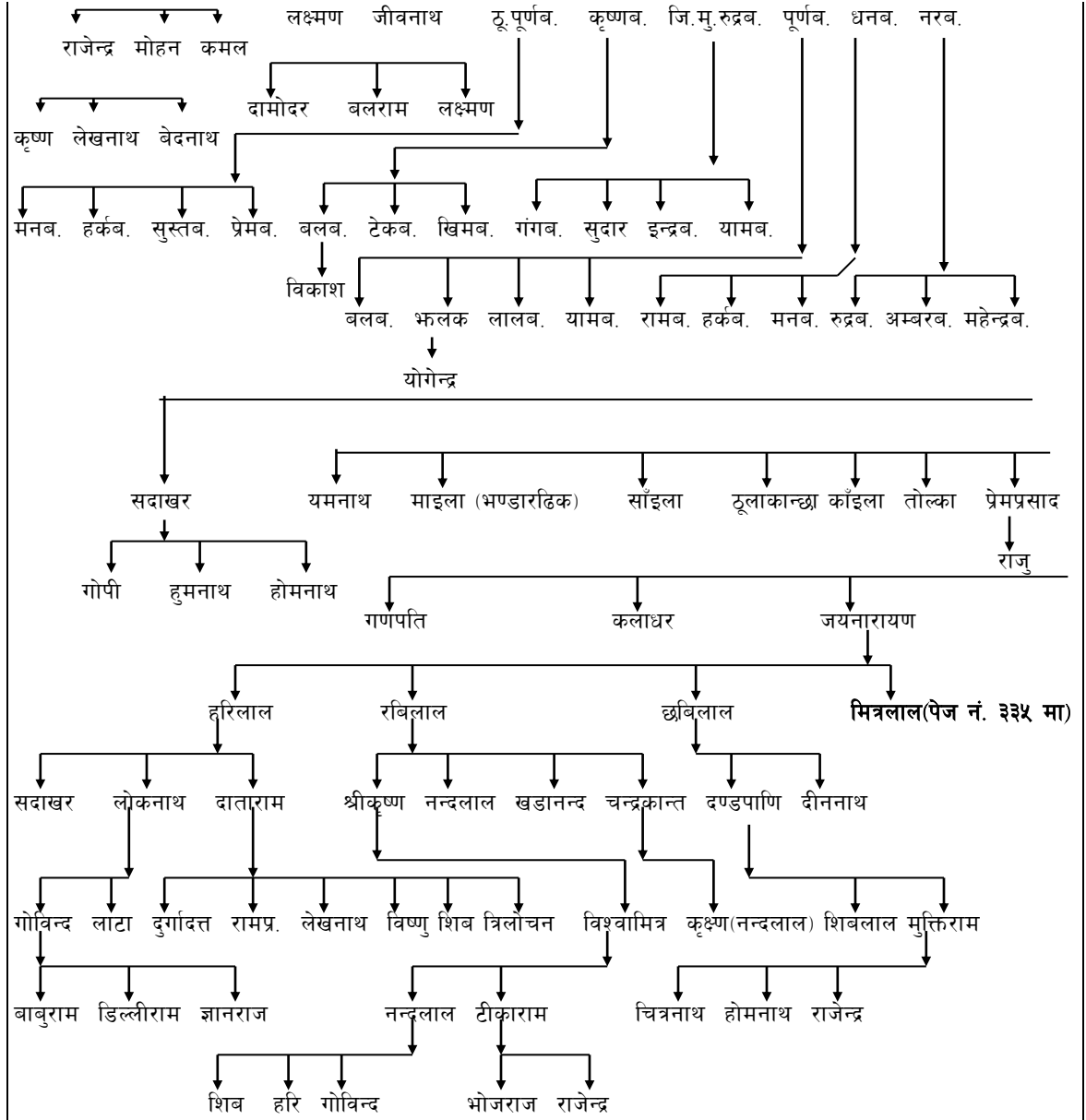

शंकर (पेज नं. ३३४ बाट)

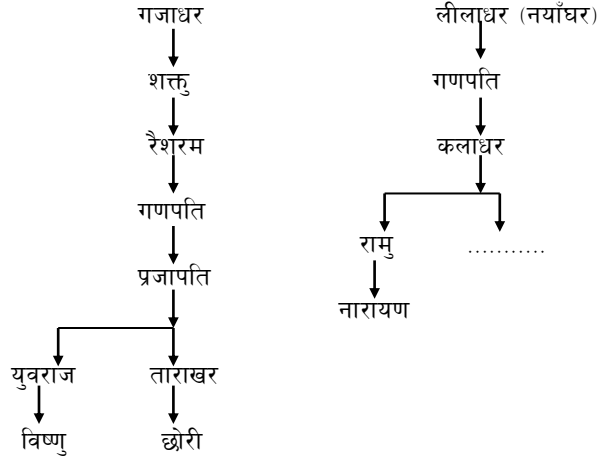

धुल्लुबाट आरुचौर सोबाट गल्यामहूँदै भीमनगरबाट हाल भ.न.पा. ७ बसोबास गर्ने ऋषिरामको वंश

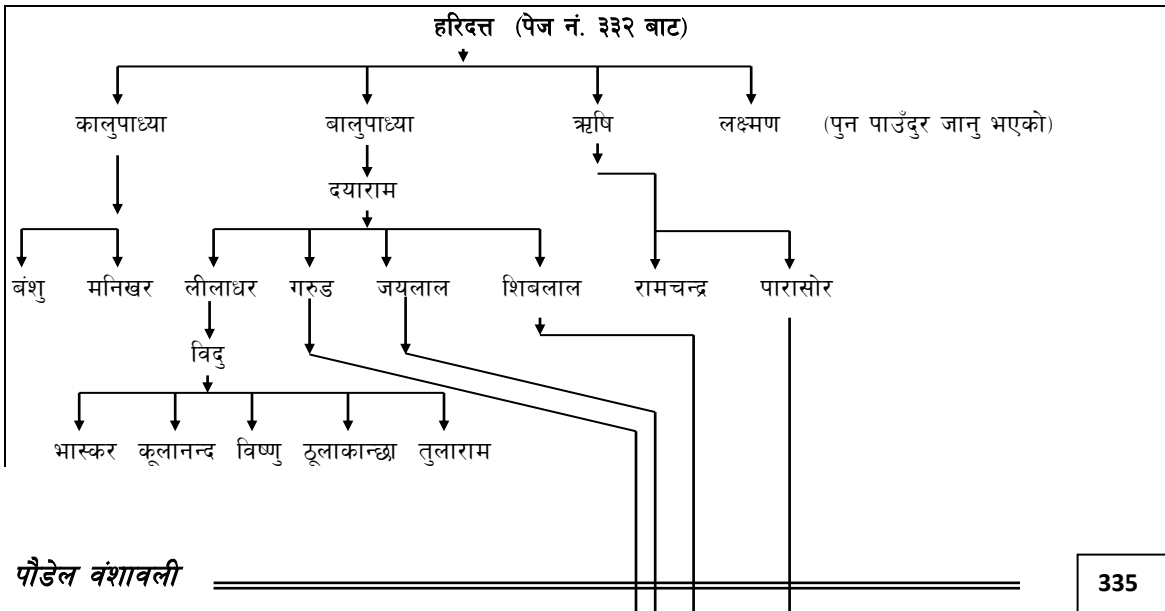
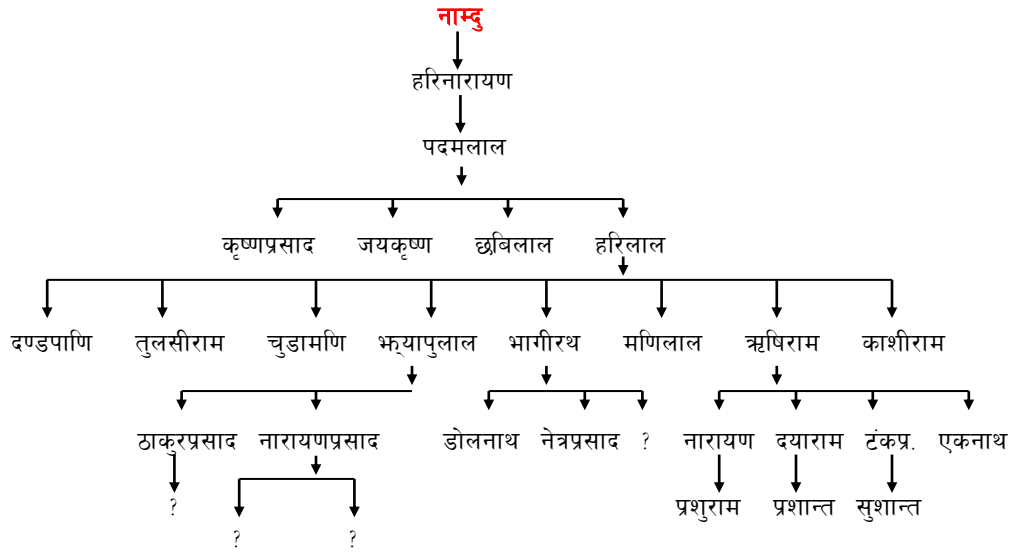

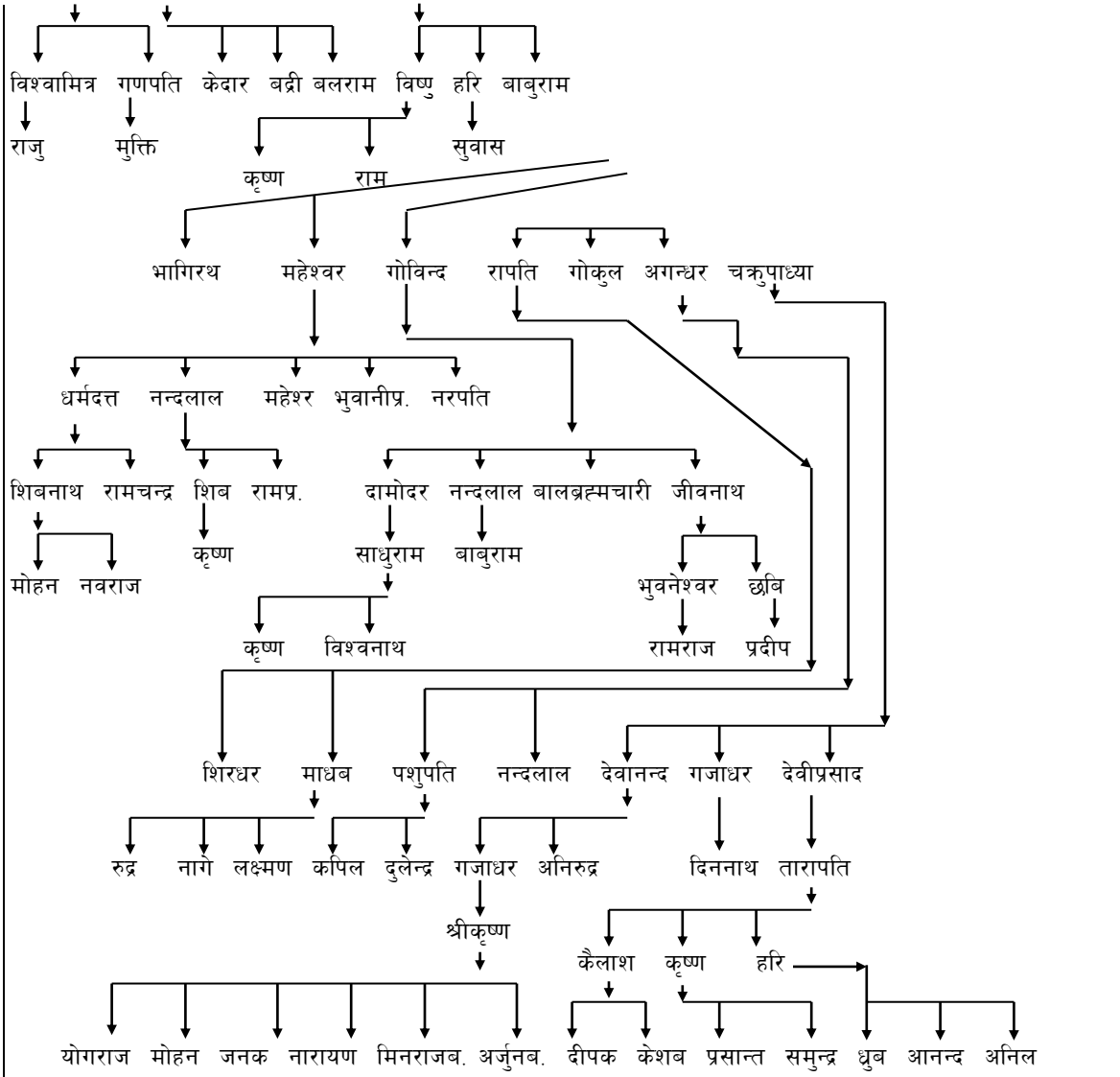

प्यामनारायण (पेज नं. ३२९ बाट)

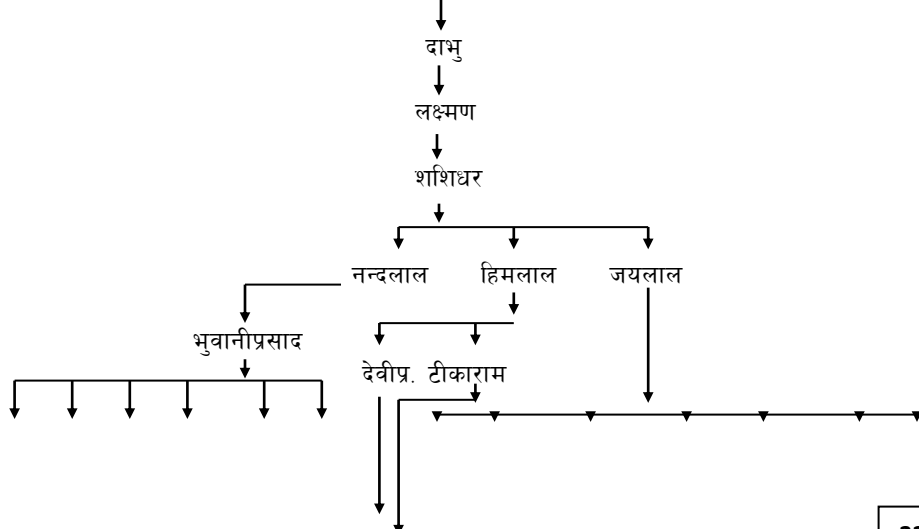

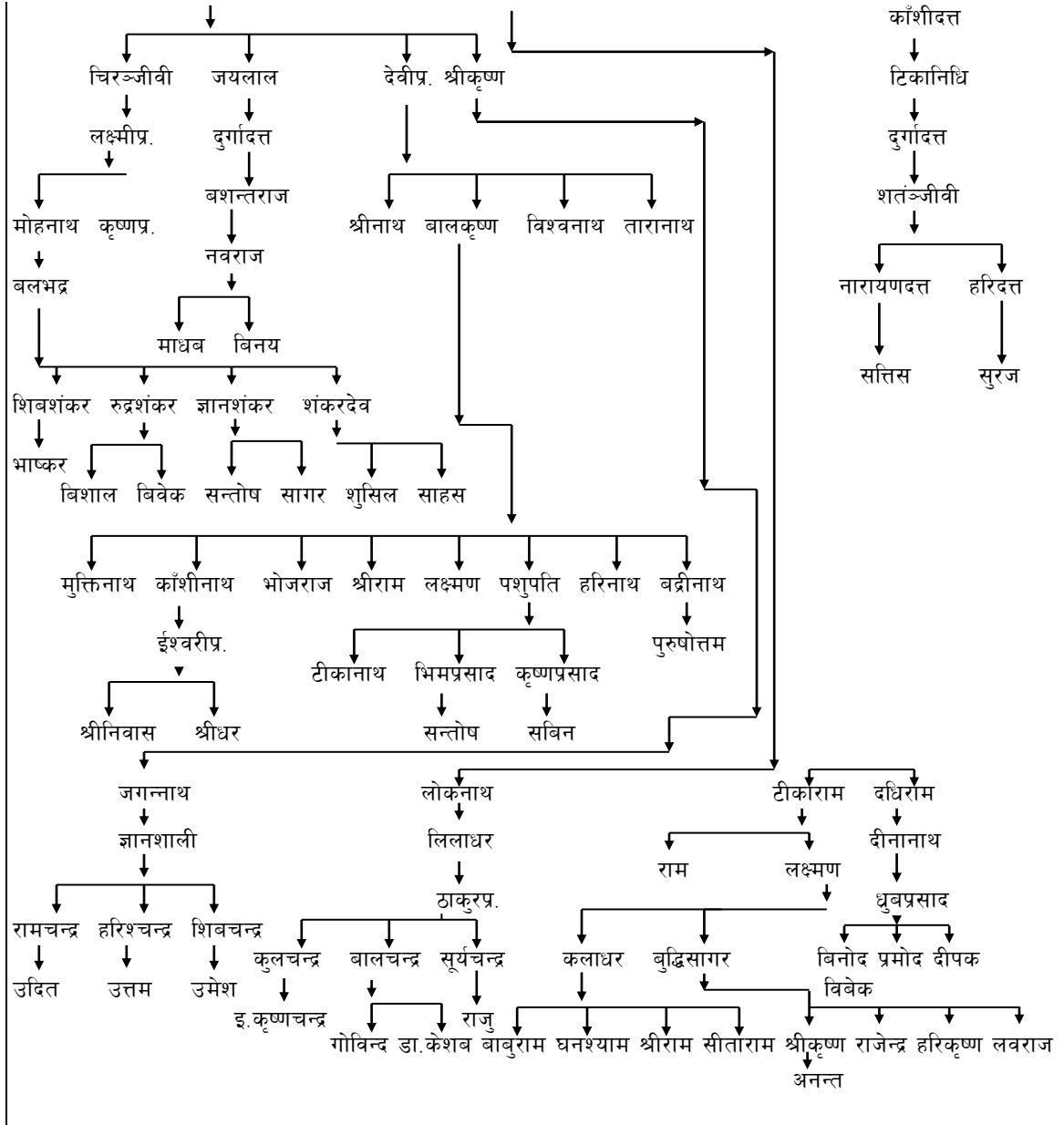

लाँकुरी सेती दोभान, स्याङ्जा गण्डकी अञ्चल कमेरेबाट आउने हरिहरको वंश

३१. हरिहर (उदय भद्रदेखि ३१ औं पुस्तामा पर्ने हरिहर)

३२.....

३३.....

३४. रवीदास

३५. पं. सीताराम (सरादीपट्टीका माहिलाका सन्तान) (सरादीबाट लाँकुरी आउने मूल पुरुष)

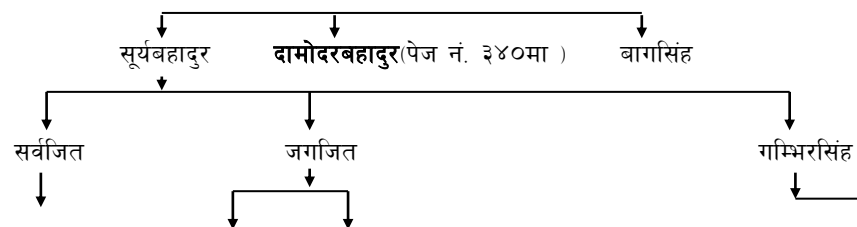

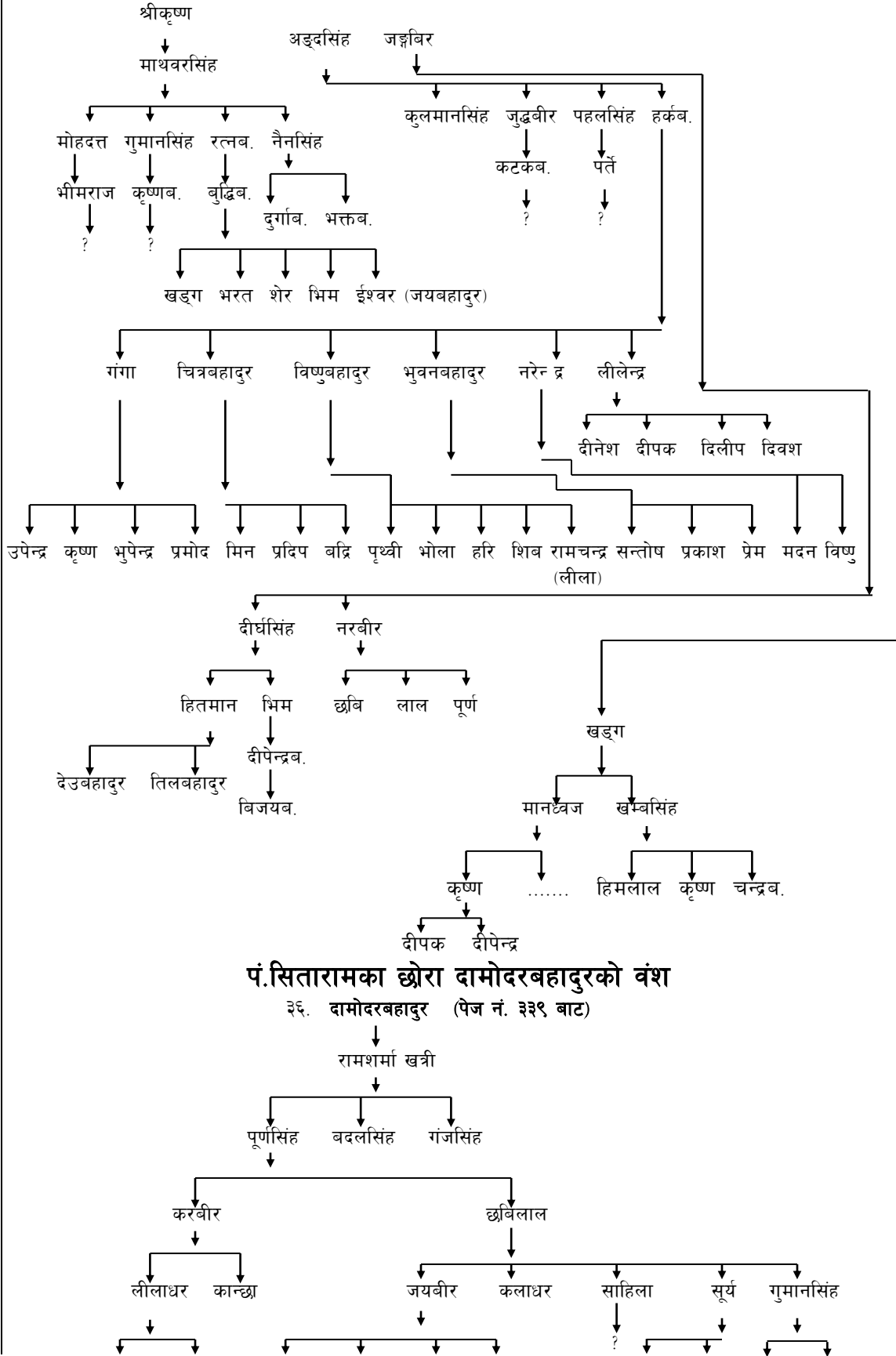

खड्ग भिमवहादुर नरब. डम्बरब. याम भीम

देवब. *यमब. जसब. मनब.

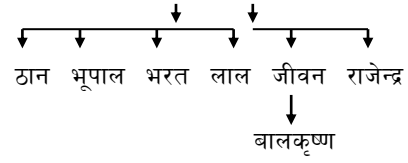

* संकलक

सरादी कमेरेबाट स्याङ्जा पुतली बजार आउने बालुपाध्येको वंश

सङ्कलक :-

दुर्गानारायण पौड्याल
मालपोल अधिकृत
(पुतली बजार, ना.म.पा.८ स्याङ्जा)

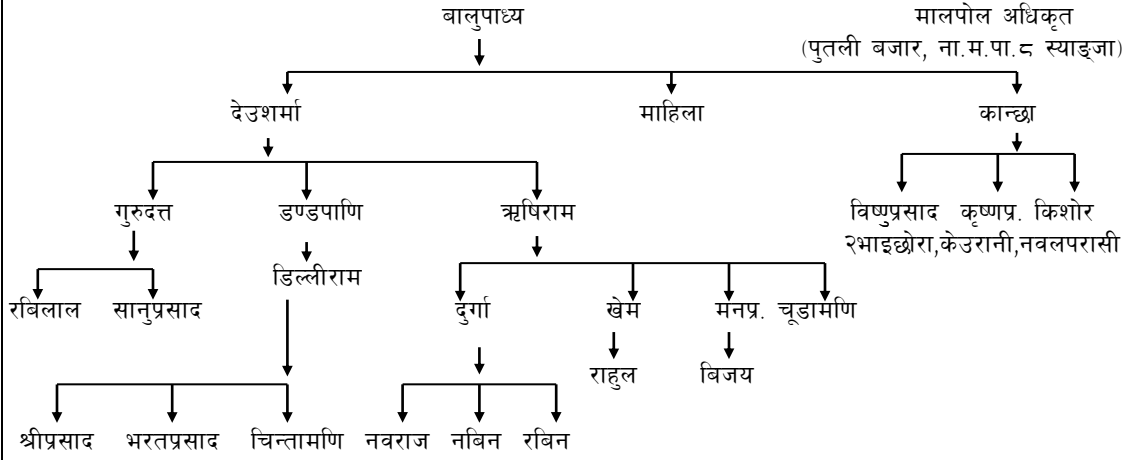

बाग्लुङ धुल्लुबाट पर्वत बिहादी बरचौर आएका त्रिलोचनका वंश

त्रिलोचन

संकलक :- गोविन्द पौड्याल

प्रजापति

(उप-प्राध्यापक पृ.ना. क्याम्पस)

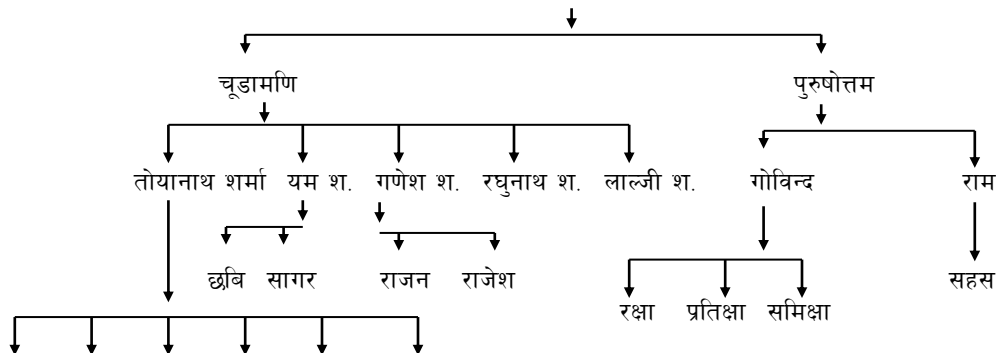

स्याङ्जा गल्याम रापुका हरिनारायणको वंश

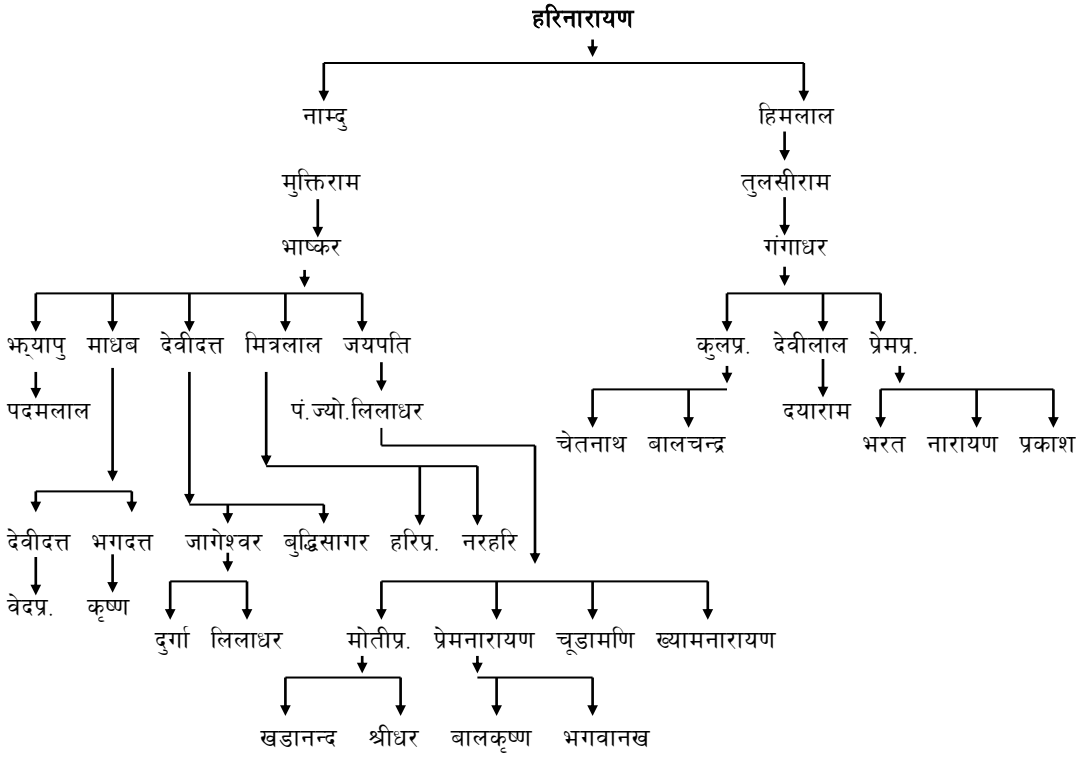

उदय भइकै सन्तति पूर्णभद्र धुल्लुबकाट आरुचौर आउनुभएको निजका छोरा ६ भाइमध्येकै नाम्दु पौड्याल आरुचौरबाट रंगे ठाटी चिनापान भई उनका छोरा मुक्तिराम गल्याम आउनुभएको यसमा अन्य विवरण यथार्थलाई अनुसन्धान भैरहेको छ । प्राप्त भएअनुसार समावेश गरिनेछ ।

धुल्लुबाट दुर्लुङ्ग ,दुर्लुङ्गबाट पर्वतको चुवामा आएका दीव्यनगर गा.वि.स. ६ खट्रौलीका हरिचन्द्र र बासुदेवको वंश

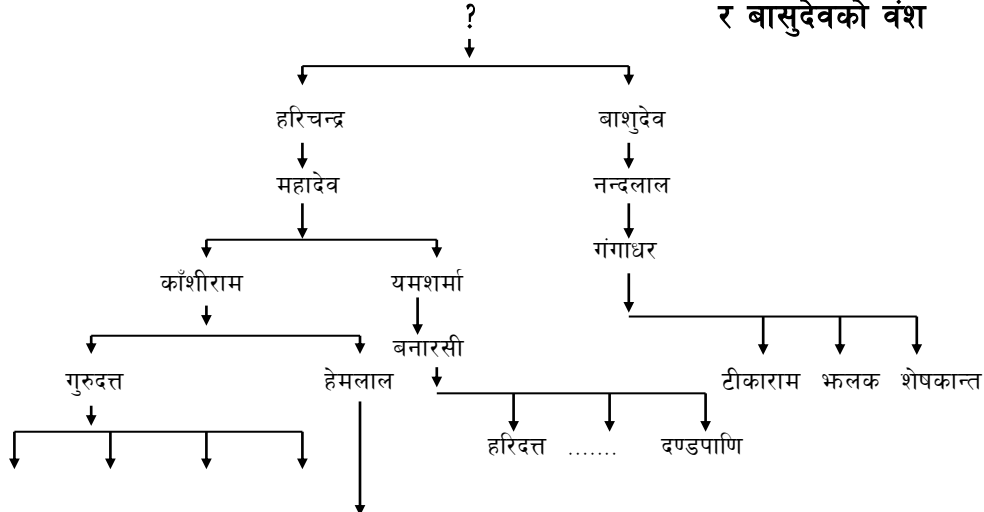

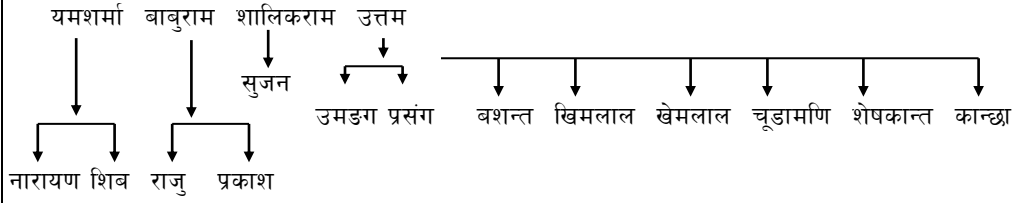

सल्यान गा.वि.स. १ काउलेका धनपतिको वंश

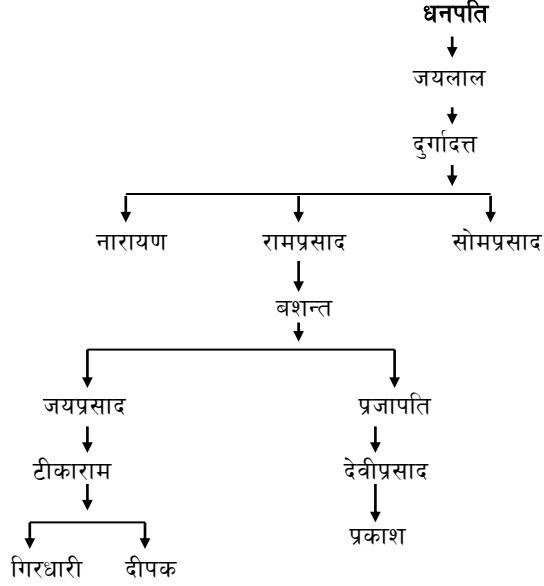

छिस्तीबाट बाग्लुङ्बाट बाइसिङ् स्याङ्जा गण्डकी अञ्चलका हरिकृष्णको वंश

स्रोत :- रामनाथ पौडेल
गीतानगर
र नवराज पौडेल
पोखरा

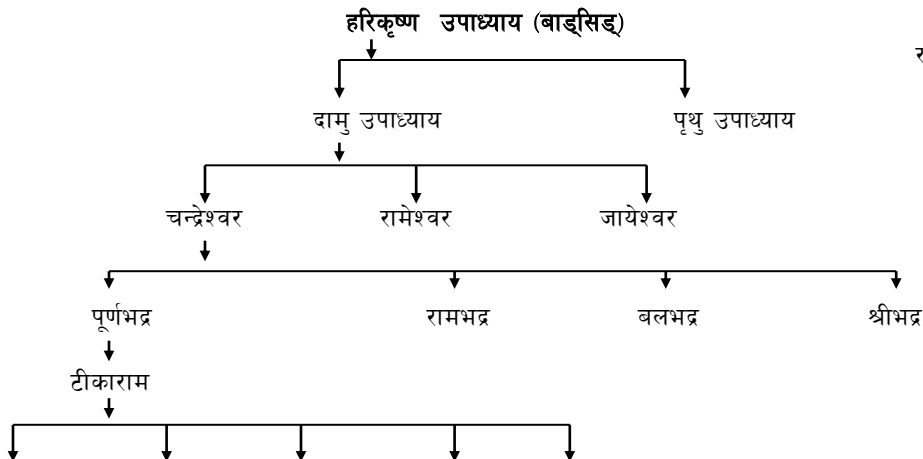

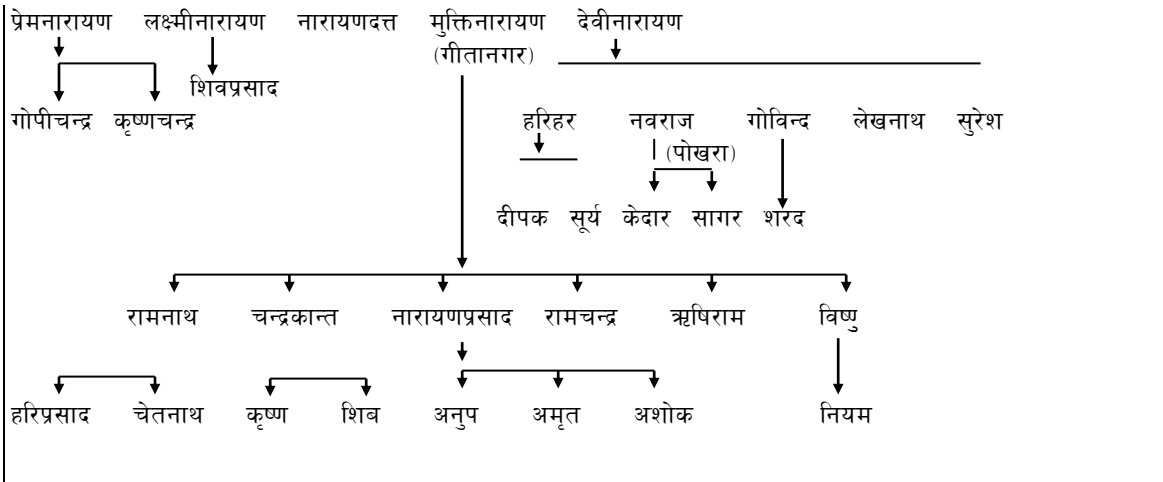

सल्यान वाट हाडी खोला (हंशपुर सोवाट भ.न.पा. १० वस्ने दुर्गा प्रसादको वंश

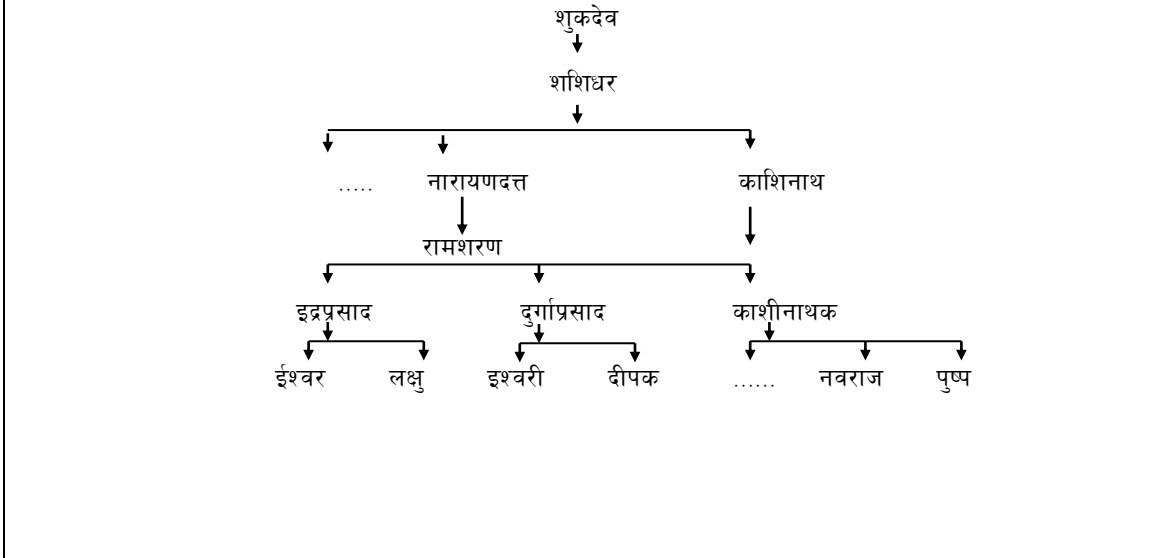

सल्यान गा.वि.स. ५ पुरानागाउँ बस्ने खिमबहादुरको वंश

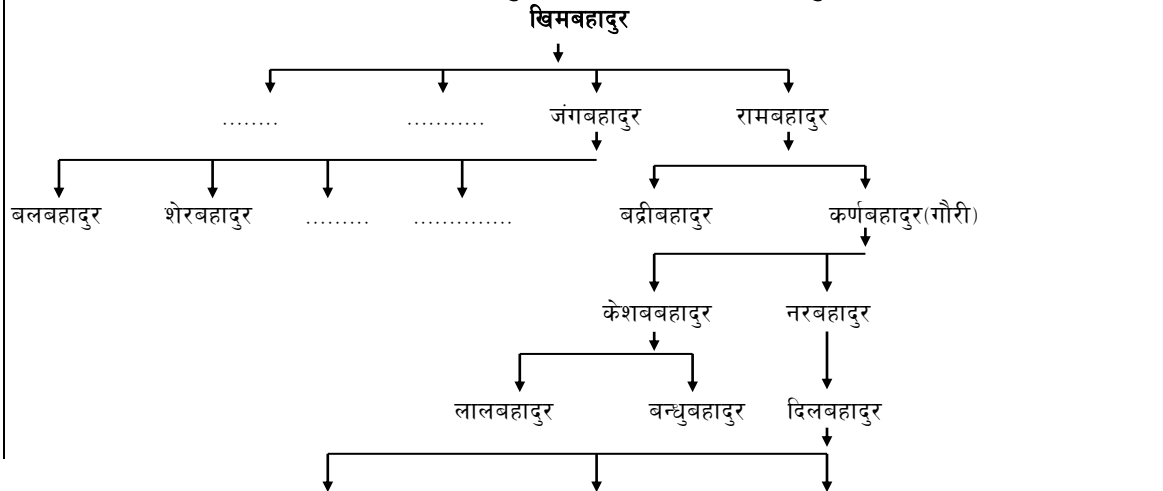

चन्द्रबहादुर

बबरबहादुर

अरुणबहादुर

भरतपोखरी गा.वि.स. ३ कास्की

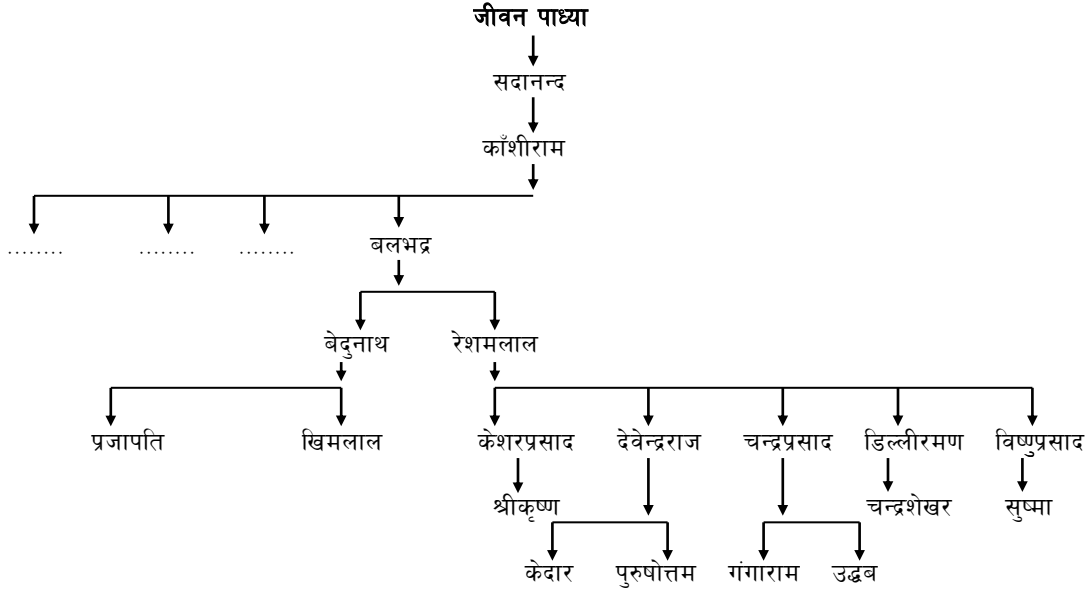

अर्घाखाँची कुरकवाट भ.न.पा. १२ बशन्तचोक चितवन भक्तरामको वंश

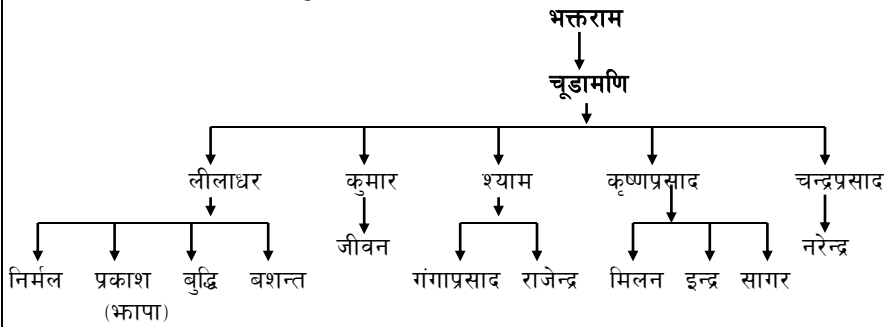

स्याङ्जा मनकामना गा.वि.स. तर्ले गाउँ निवासी प्रतिमन पौड्यालका वंश प्रतिमन (मूलपुरुष) पाल्या राममुरवाट आएको देखिन्छ ।

स्रोत :- छबिलाल पौडेल पोखरा, सिमलचौर
संकलक :- कृष्णप्रसाद पौडेल भ.न.पा. १०, चितवन

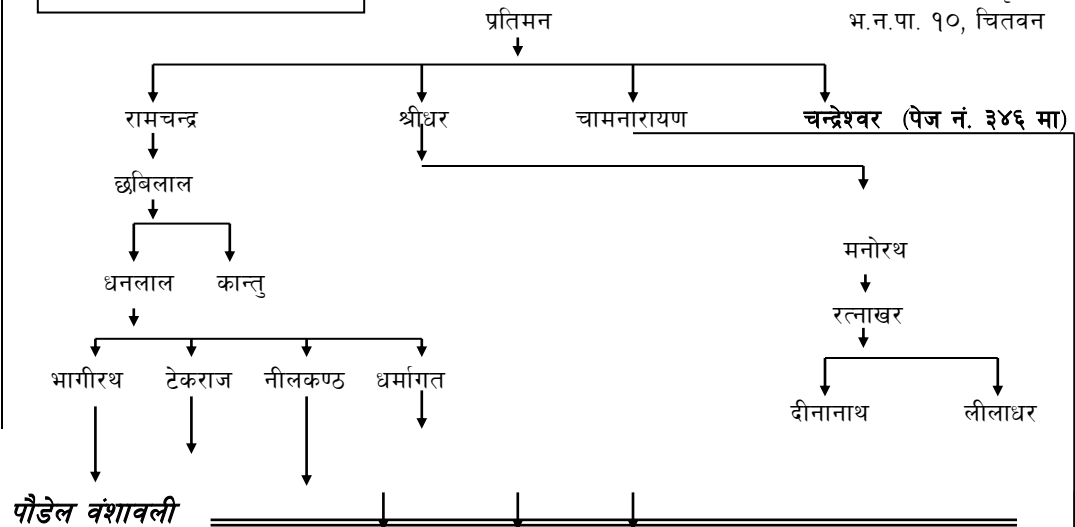

पौडेल वंशावली

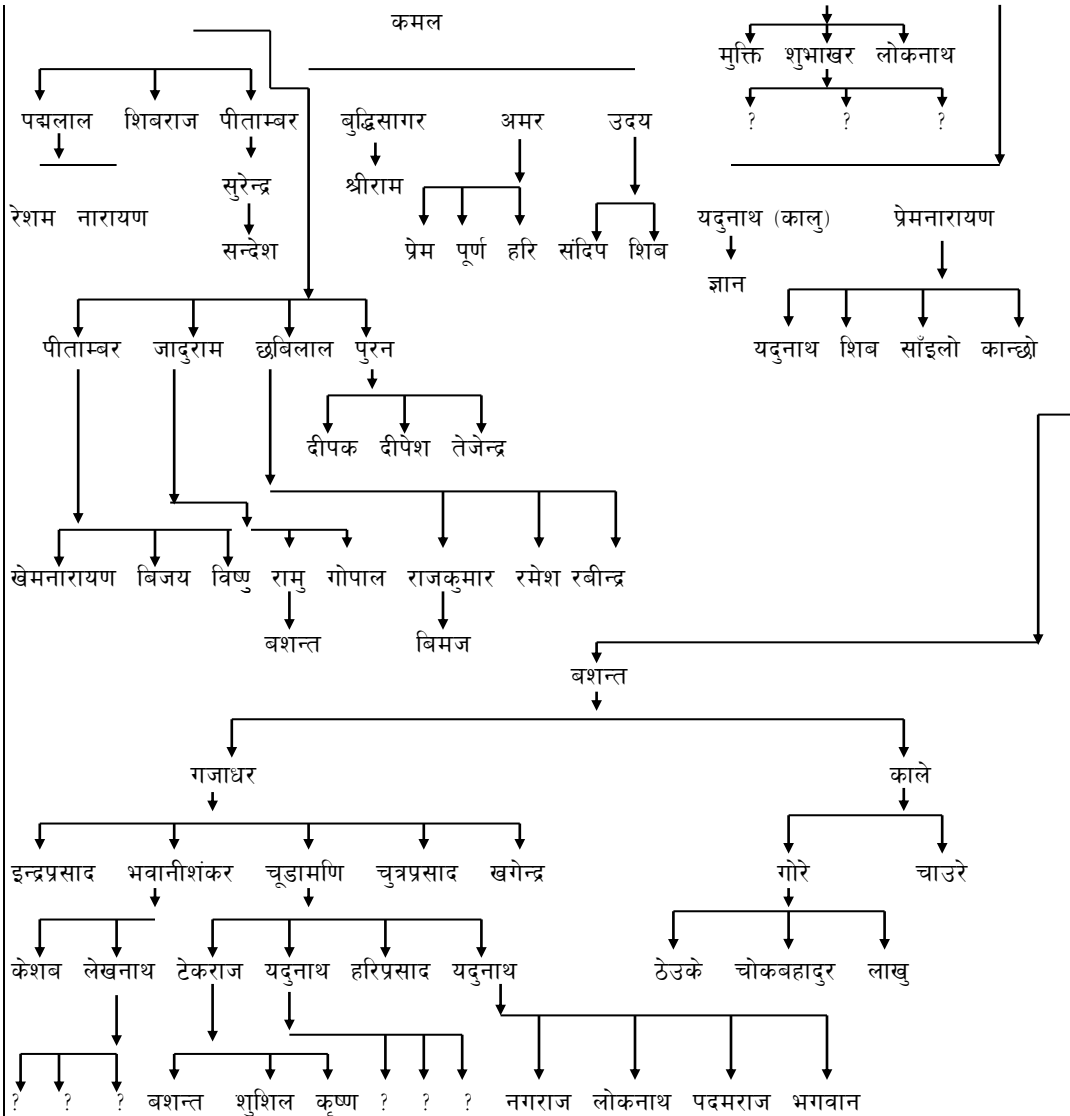

प्रतिमनका कनिष्ठ पुत्र चन्द्रशेखरको वंश

चन्द्रेश्वर (पेज नं. ३४५ बाट)

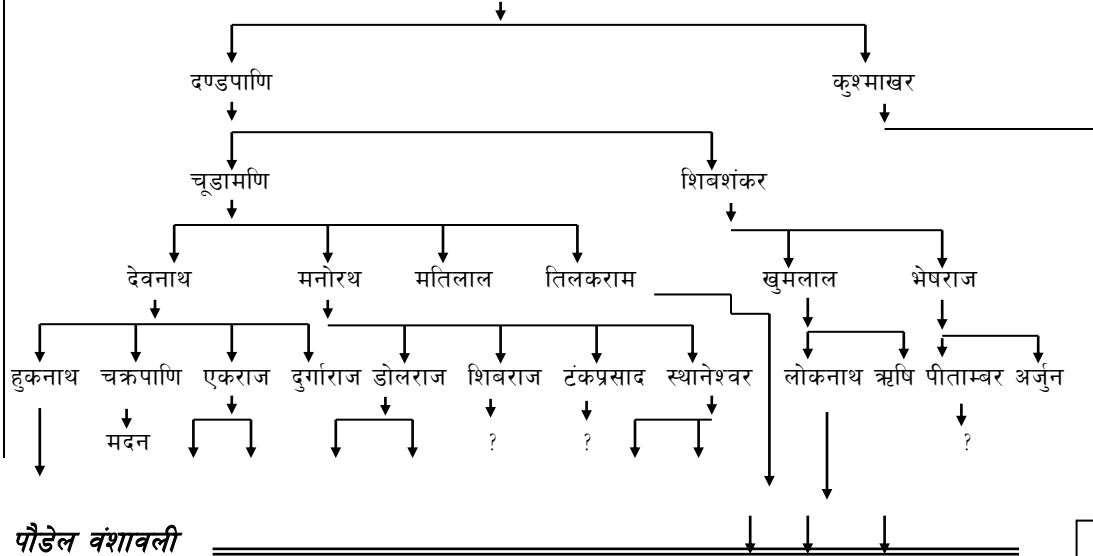

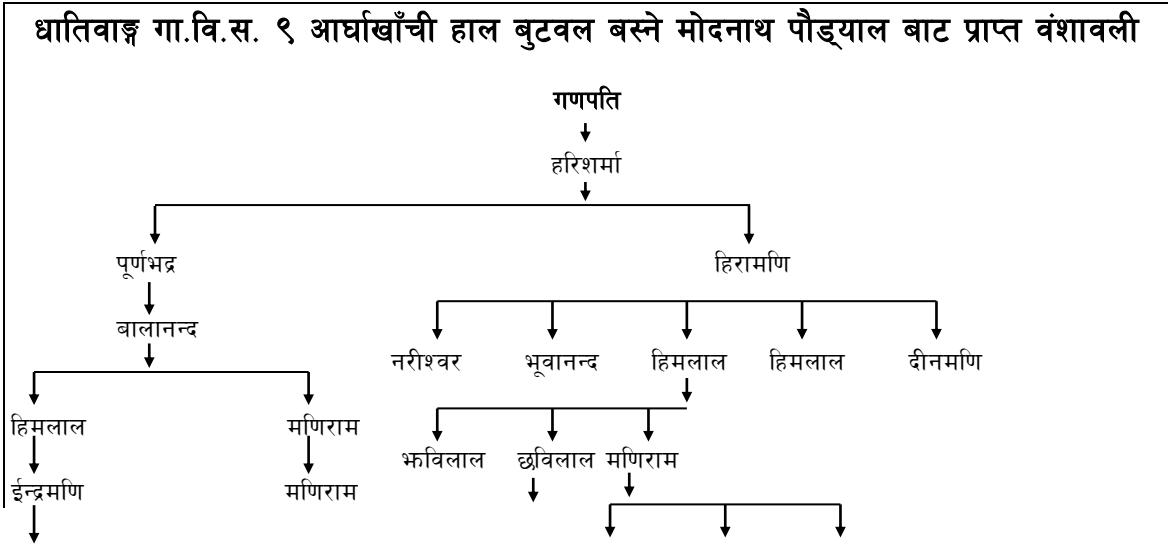
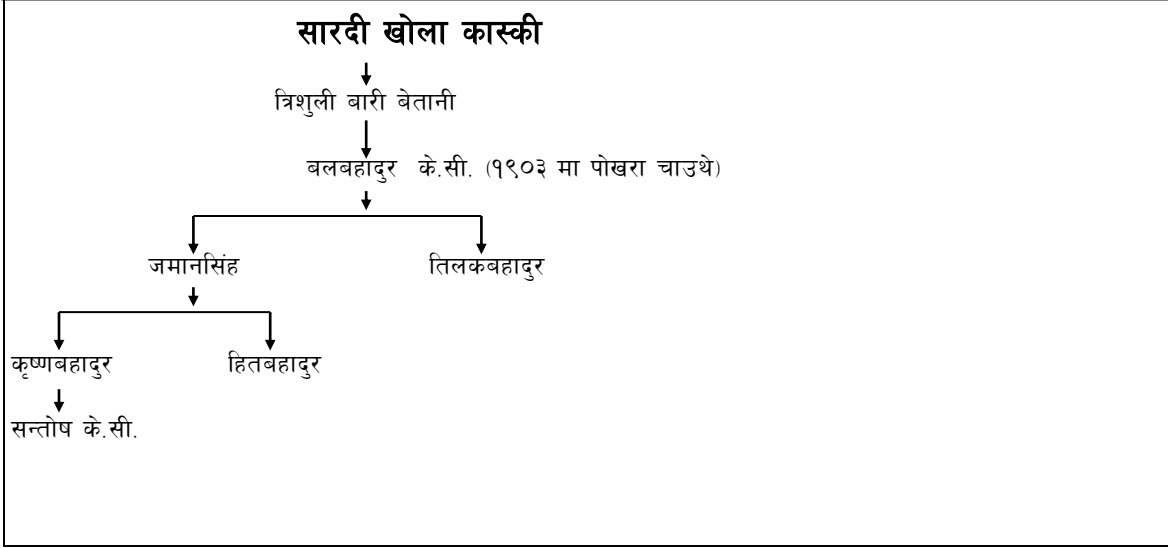
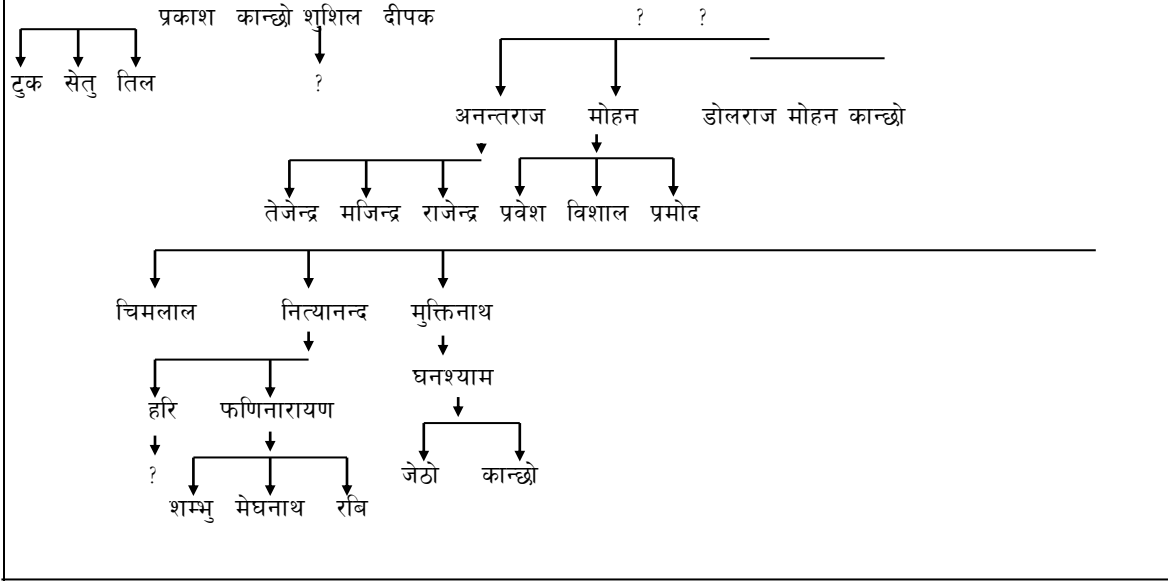

ठाकुर

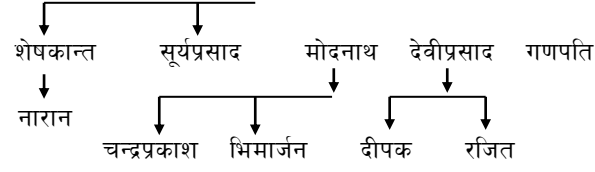

(बाटुले चौर पो.उ.म. वडानं.१६ कास्की)

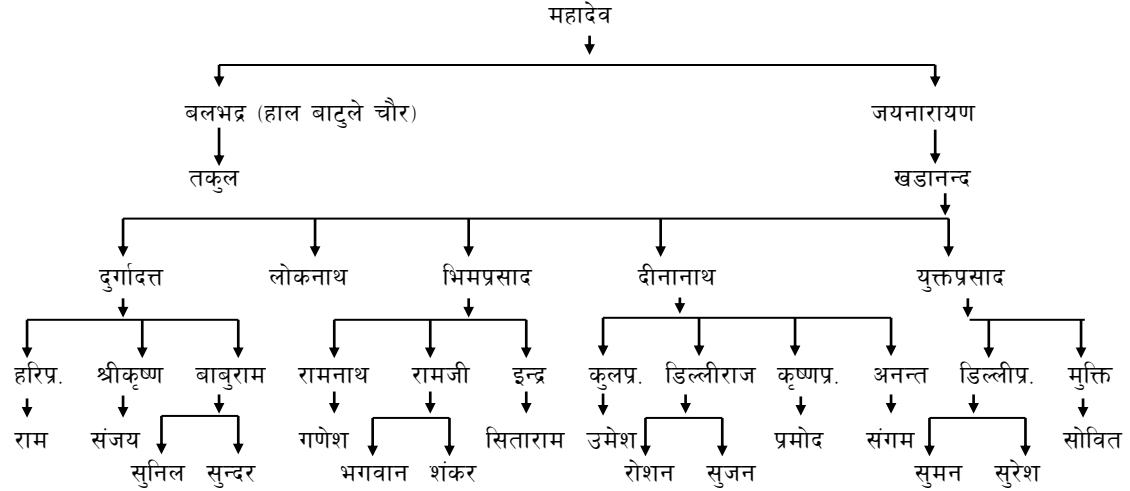

तनहुँ ढुङ्गा पोखरीछापबाट लमजुङ्गा जिता सप्तधाराबाट मंगलपुर गा.वि.स. १ चितवन आउने
जयनिधिको वंश

जयनिधि

↓
भाष्कर

↓
महेश्वर
भद्रनिधि

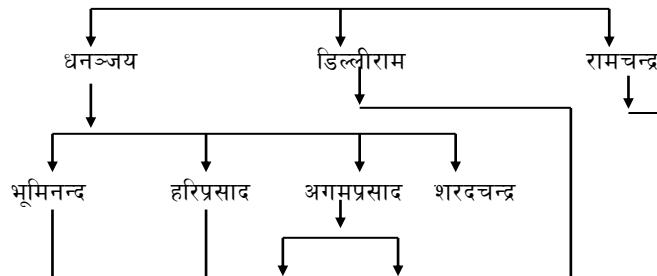

स्रोत:- भूमिनन्द पौडेल

मंगलपुर चितवन

संकलक :- कृष्णप्रसाद पौडेल

भ.न.पा. १०, चितवन

पौडेल वंशावली

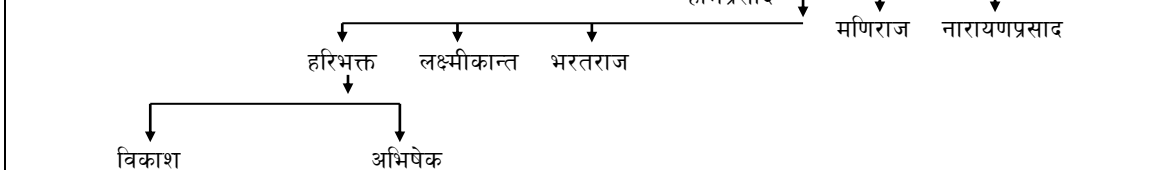
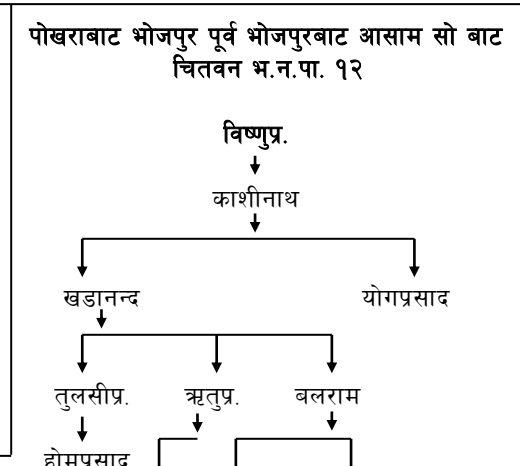
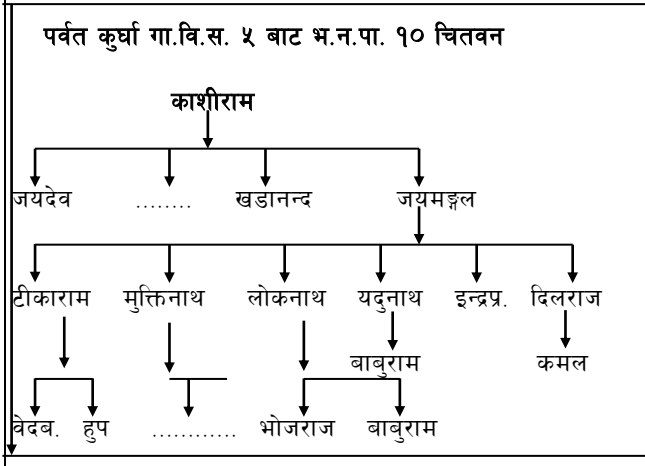
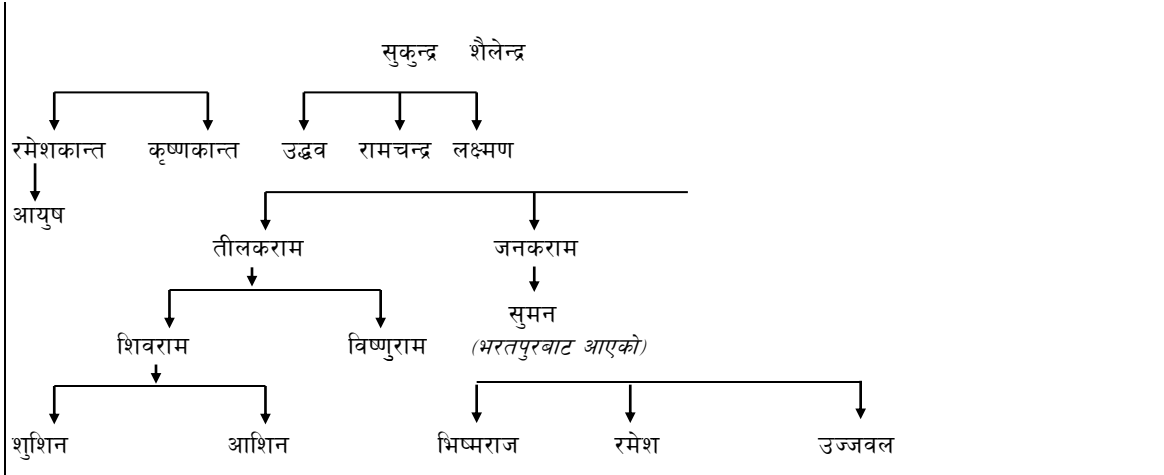

निर्मलपोखरीबाट अर्घौं पोखरा आउनेवन्धुहरुको वंशावली

संकलक :- शालिग्राम पौड्याल
मेयर ले.न.पा. पोखरा

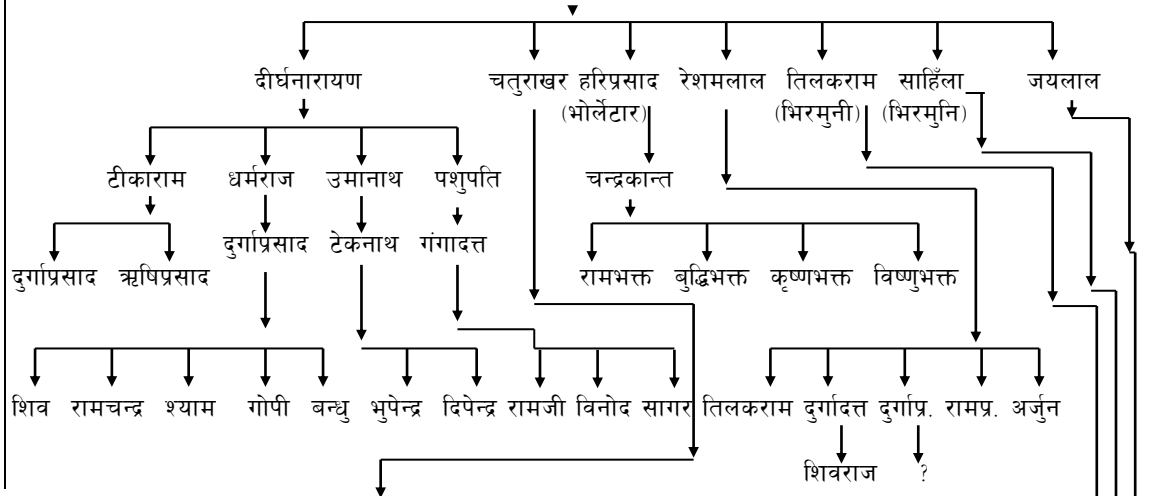

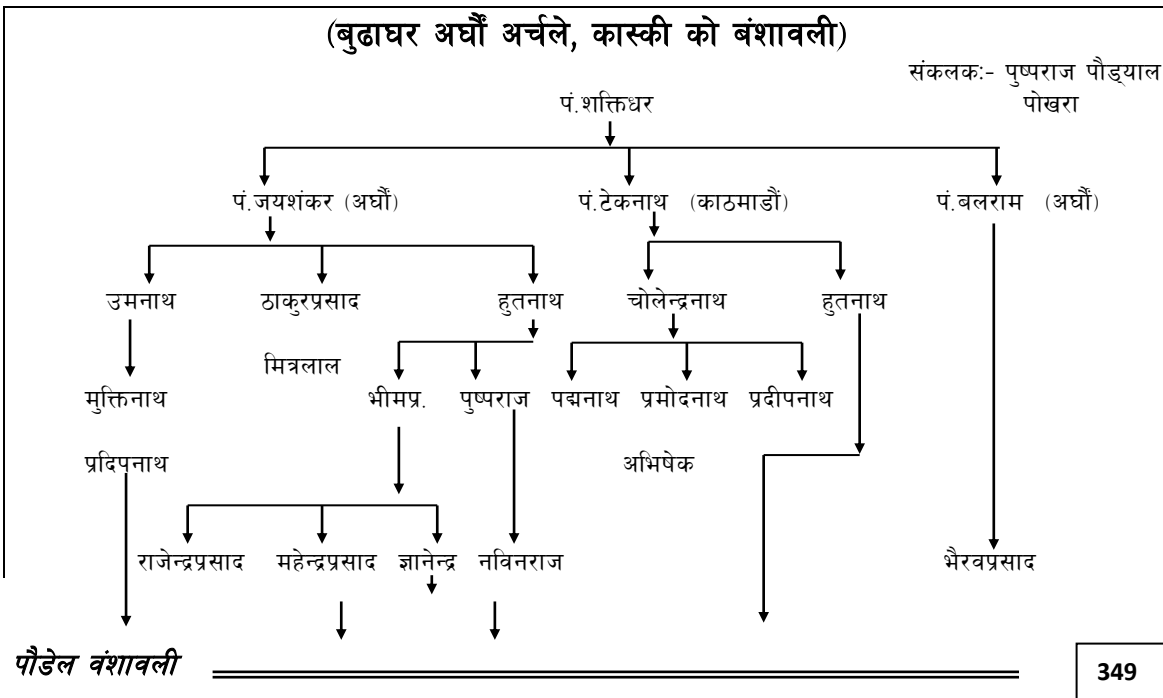
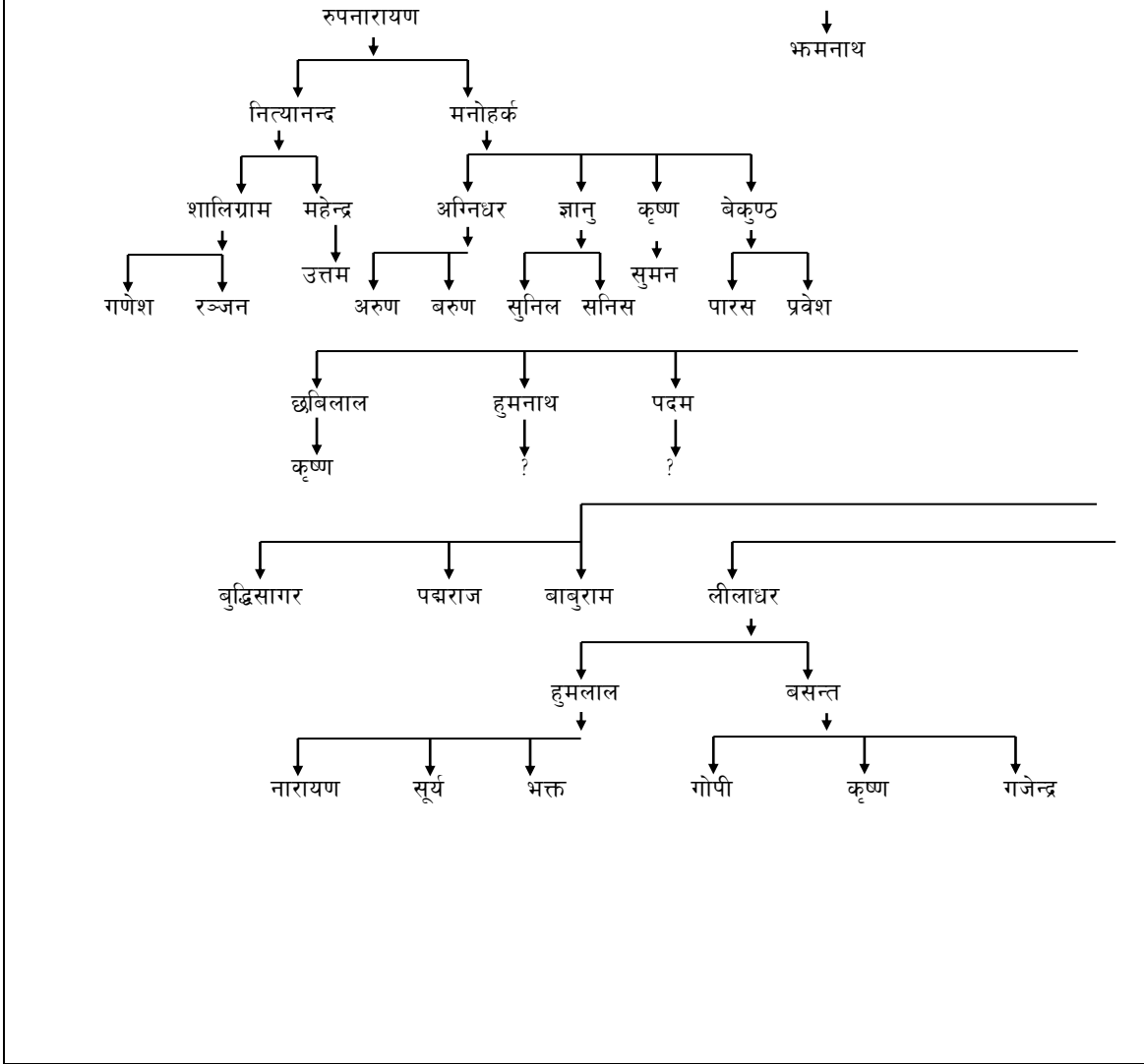

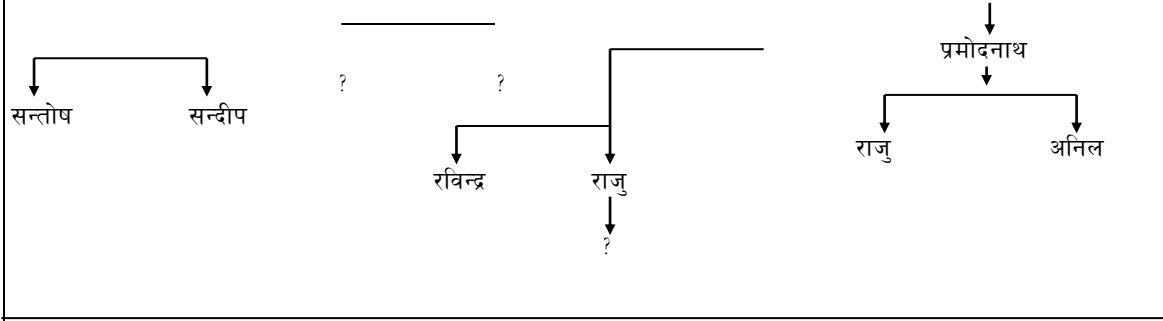

हिलखर्क गा.वि.स. पिगर बाट देवघाट गा.वि.स. ४ हुँदै हाल भ.न.पा. १० चितवनमा बस्ने तारानाथको वंशावली श्रीकृष्णप्रसाद

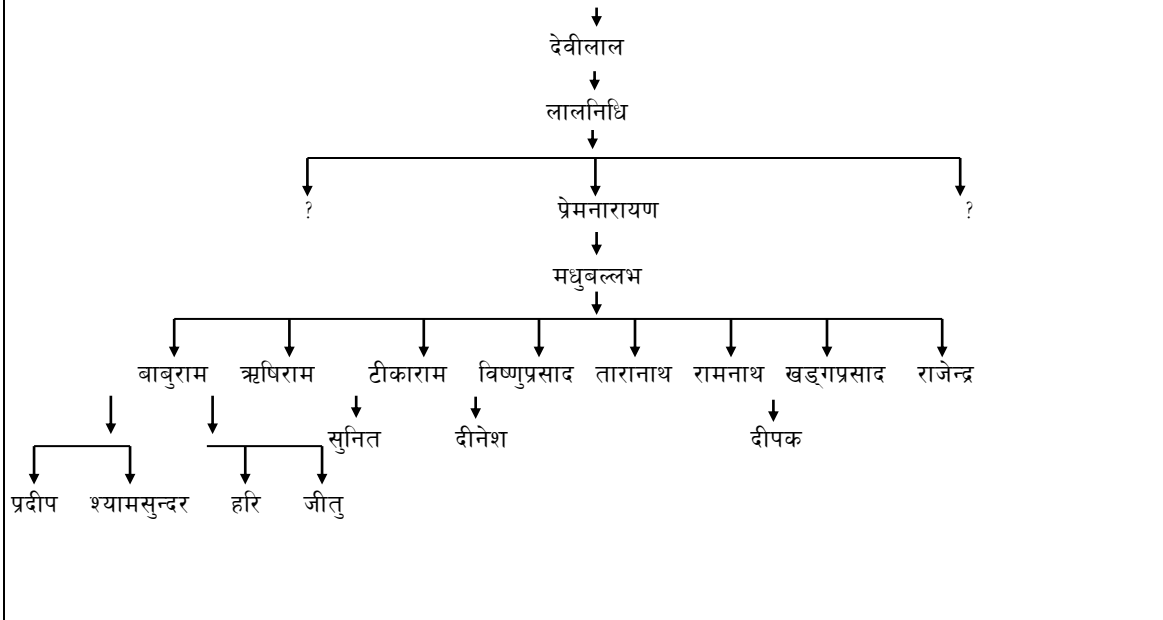

टुके वंशावली राख्ने

निको फर्माका प्रोप्राइटर भ.न.पा. २ , क्षेत्रपुर बस्ने श्रवणकुमारको वंशावली

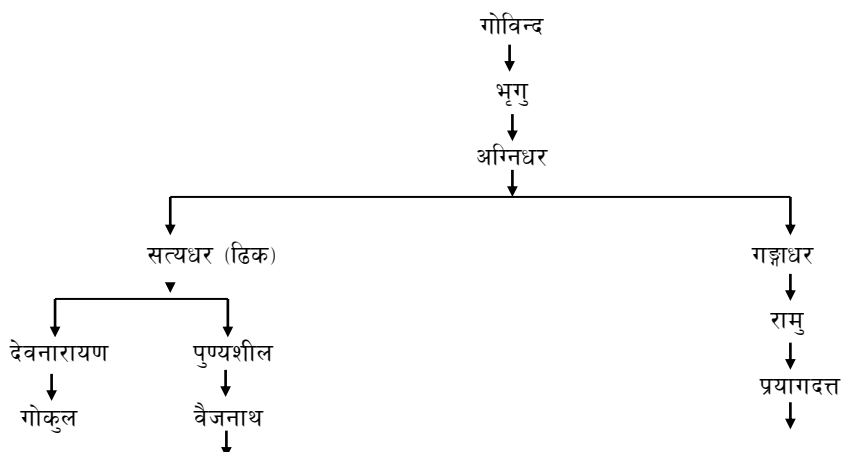

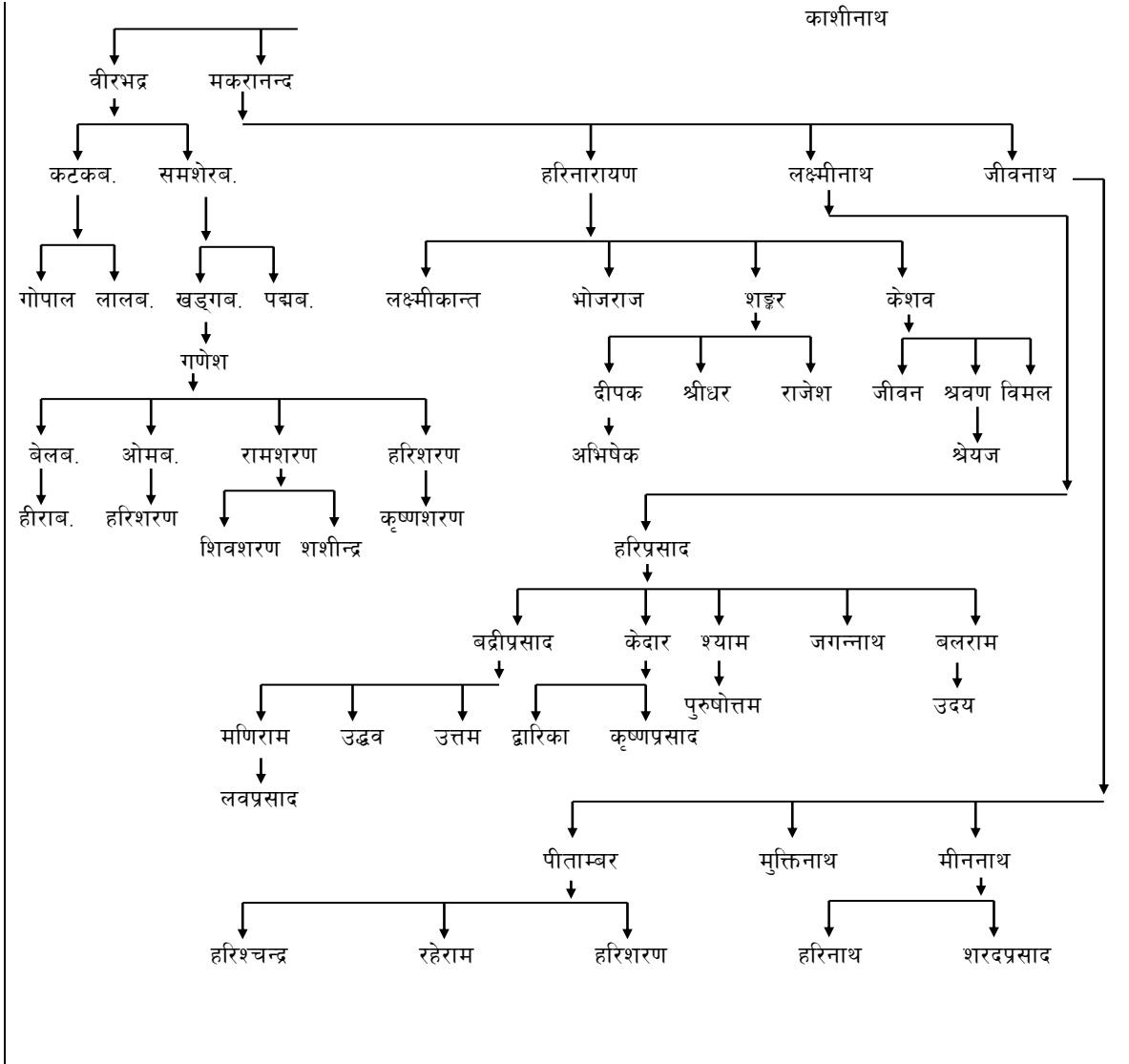

लुवु, सिस्नेरीको वंश

(३८) नारायण (पेज नं. ६३ बाट)

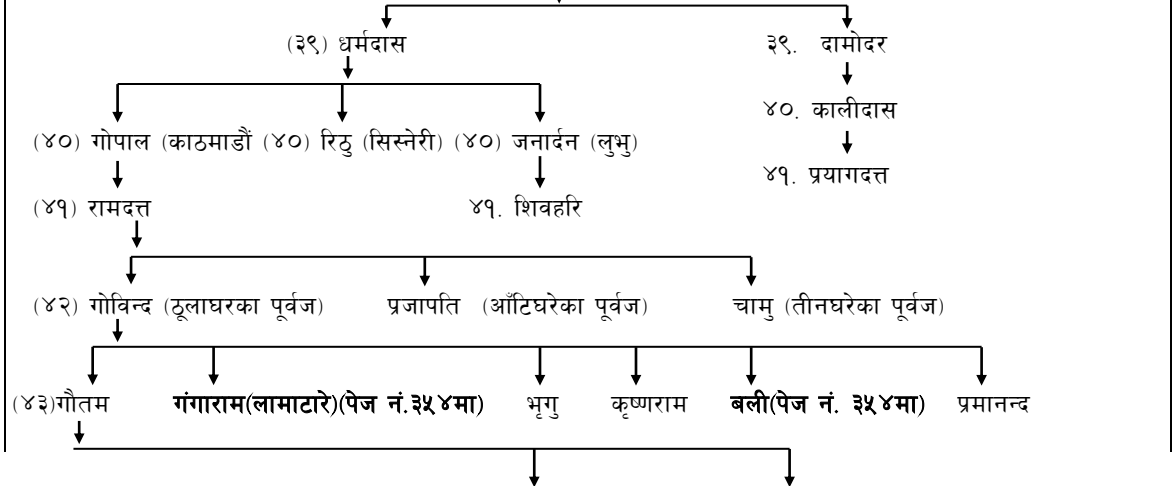

↓
पौडेल वंशावली

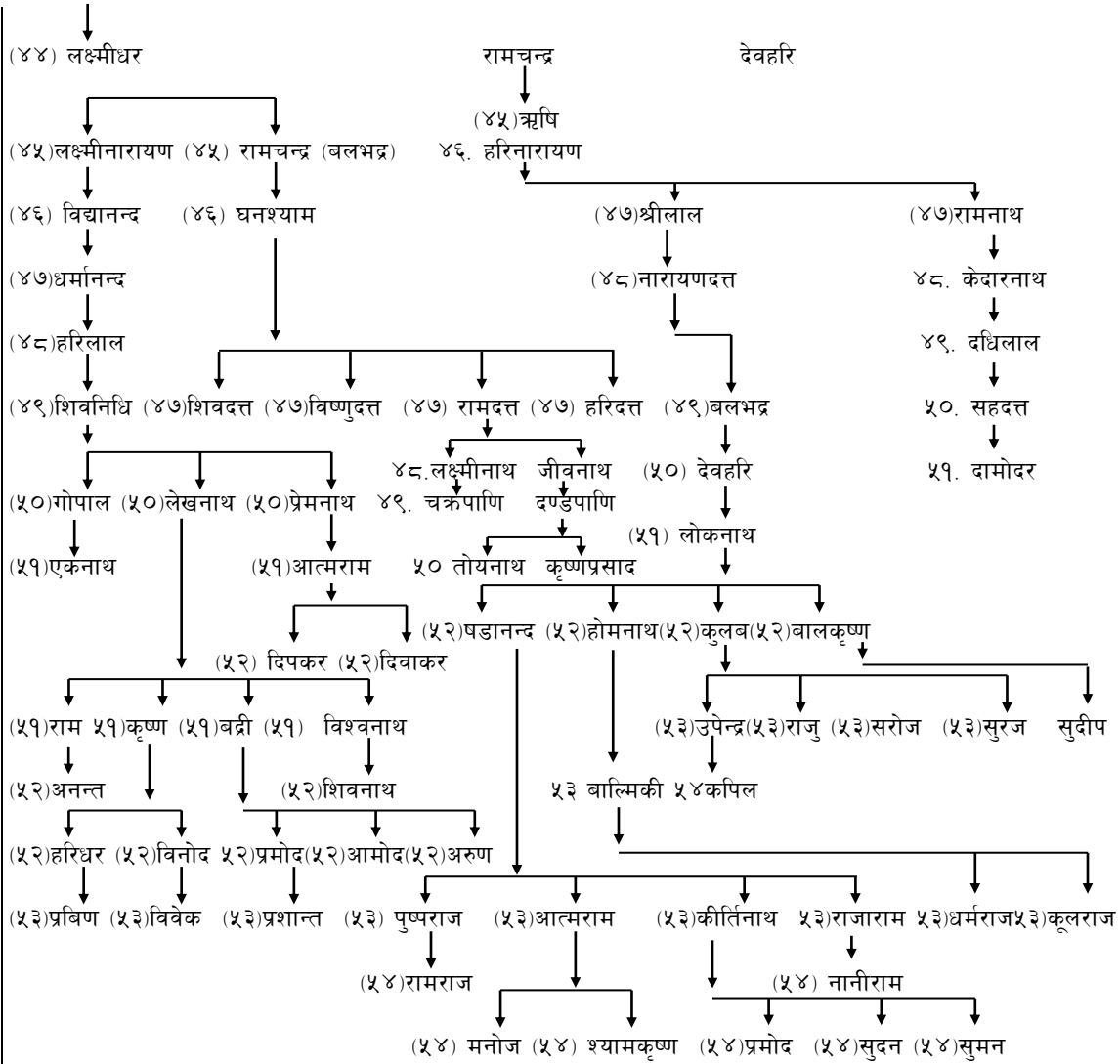

काशीरामका वंशज गोविन्द पुत्र गंगाराम र बलीको वंश
(४३) गंगाराम (पेज नं. ३५३ बाट)

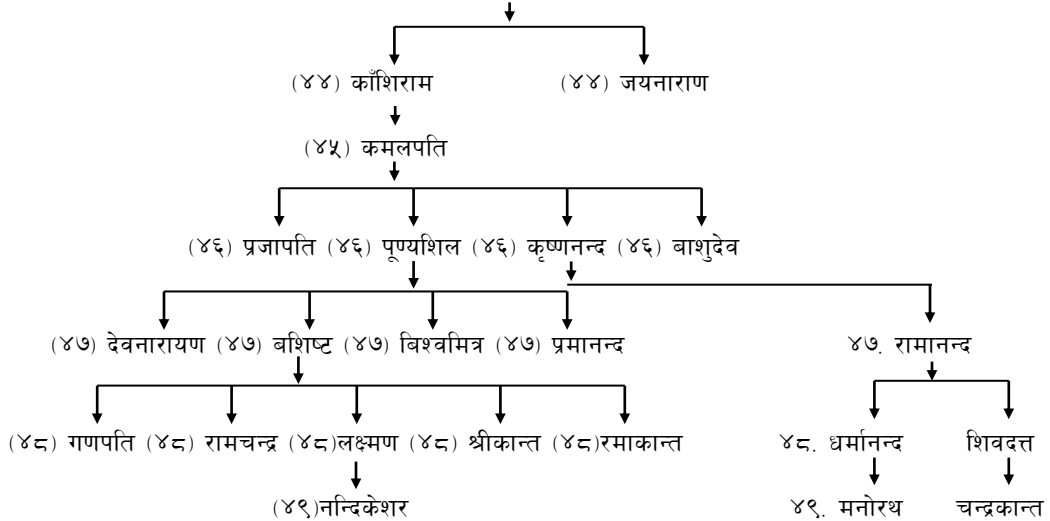

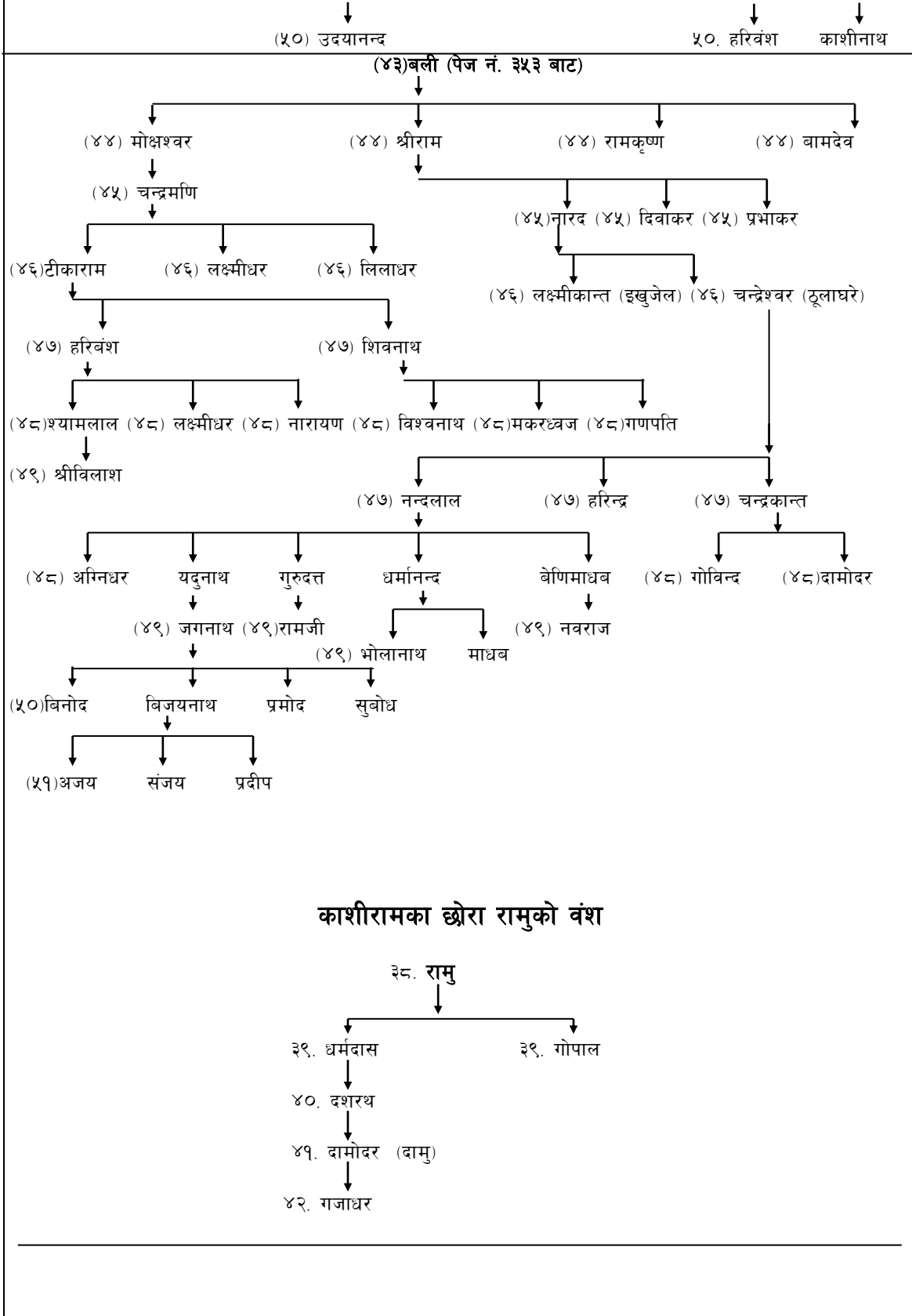

टुके वंश राख्ने

धुरुरतीको वंश (सिपा मन्डन)

(३०) धुरुरती (पेज नं. ५९ बाट)

↓
 (३१) नारायण
 (३२) राधाकृष्ण
 (३३) उमानाथ
 (३४) गंगाधर
 (३५) पीताम्बर
 (३६) देवदत्त
 (३७) धर्मानन्द
 (३८) खडानन्द
 (३९) हरिदत्त
 (४०) श्रीनारायण
 (४१) वाशुदेव
 ↓
 (४२) दामोदर
 ↓
 (४३) तुलाराम
 ↓
 (४४) प्रयागदास
 ↓
 (४५) जगन्नाथ (सीपामण्डनबाट आउने जगन्नाथको वंश)

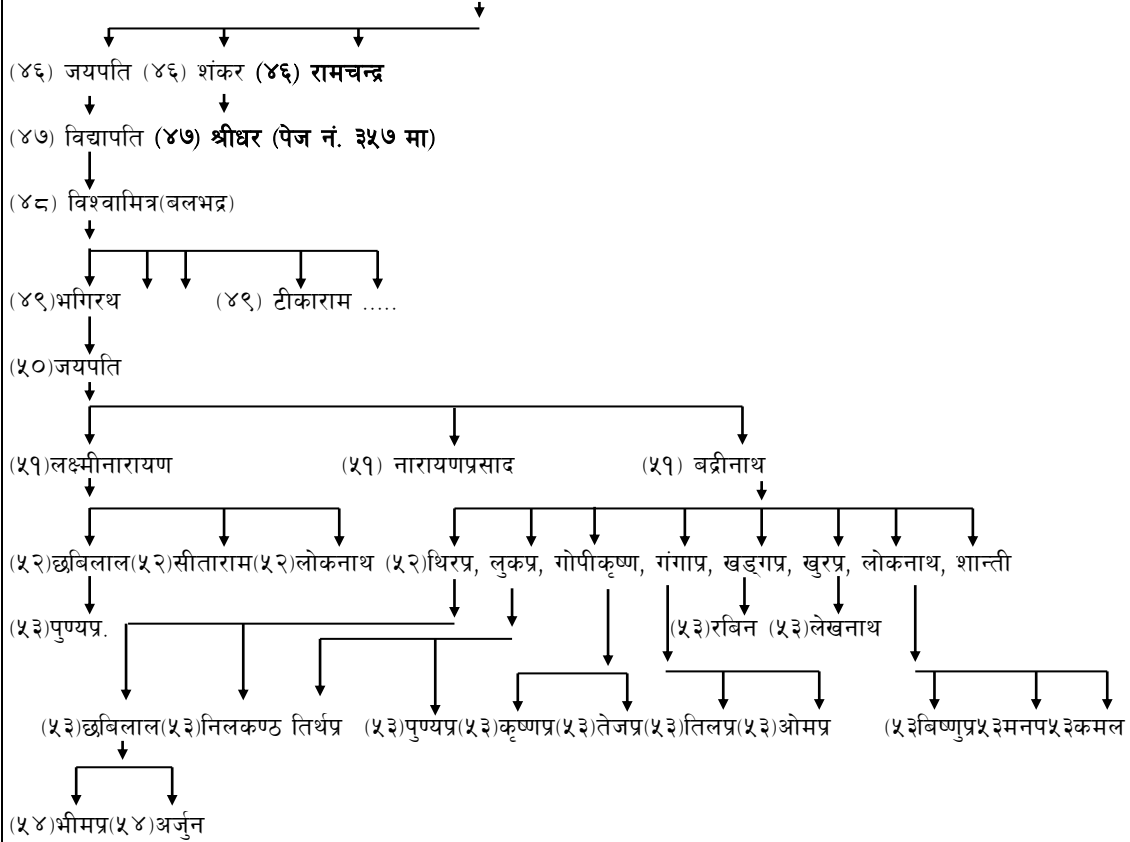

जगन्नाथका नाती श्रीधरको वंश

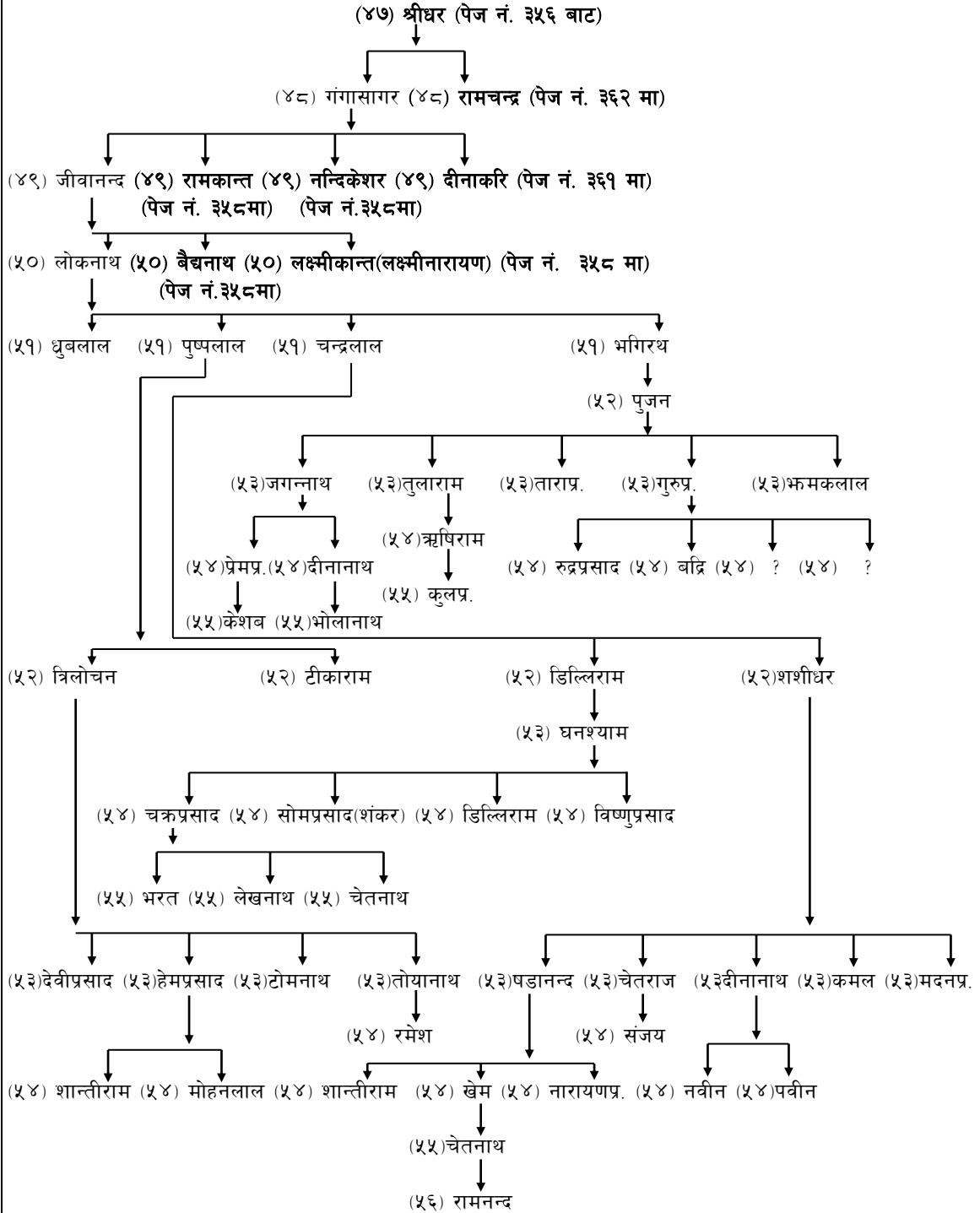

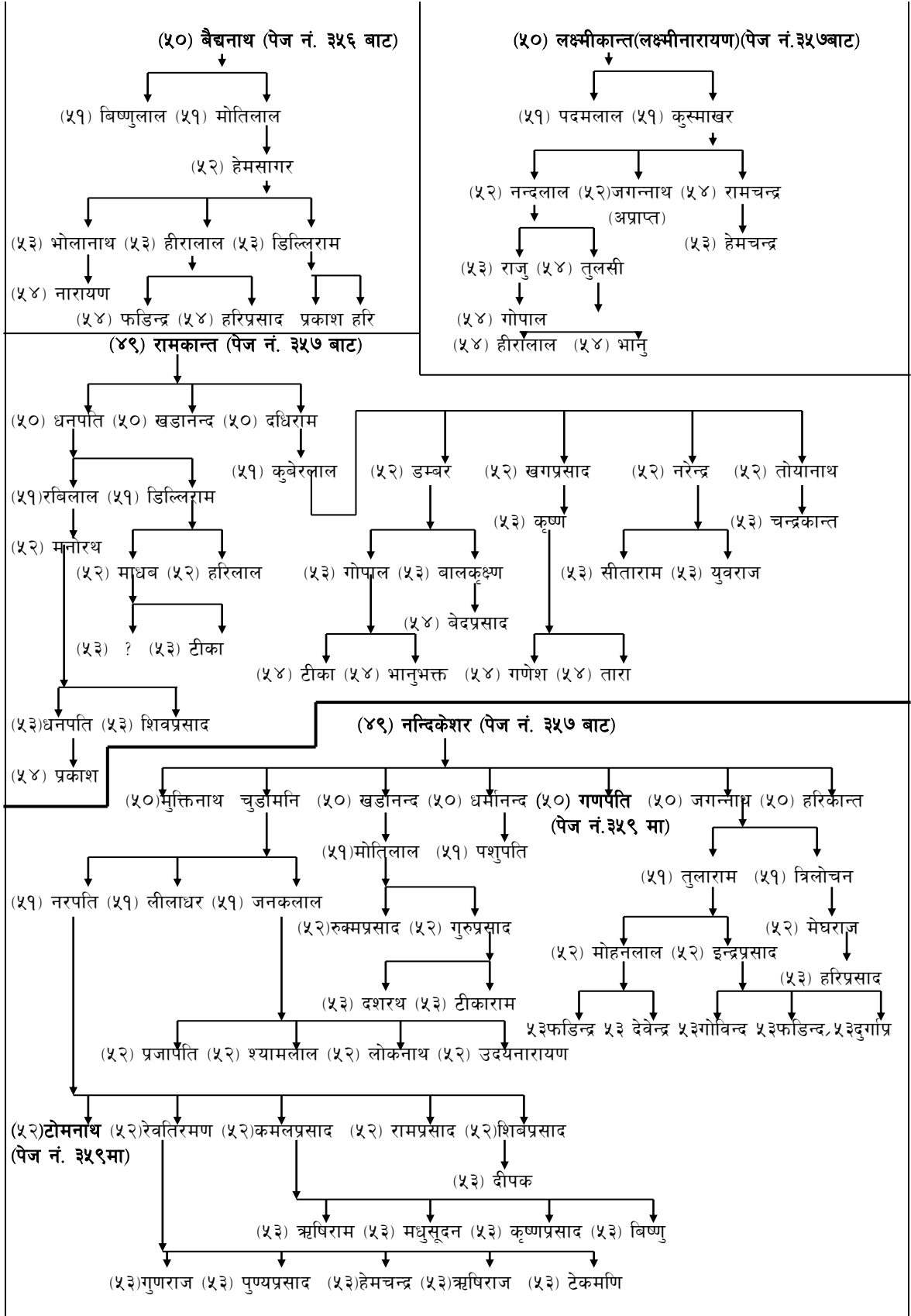

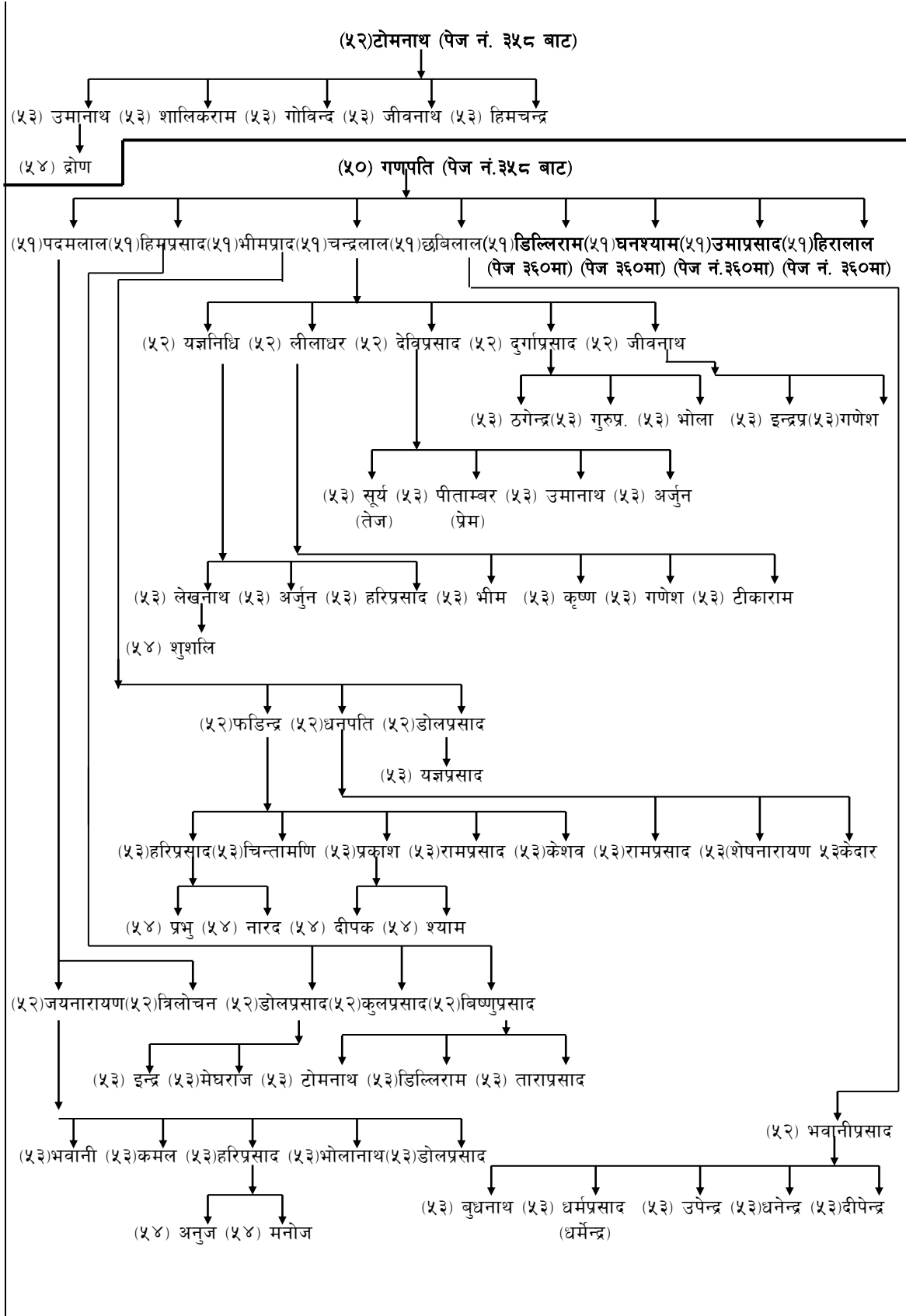

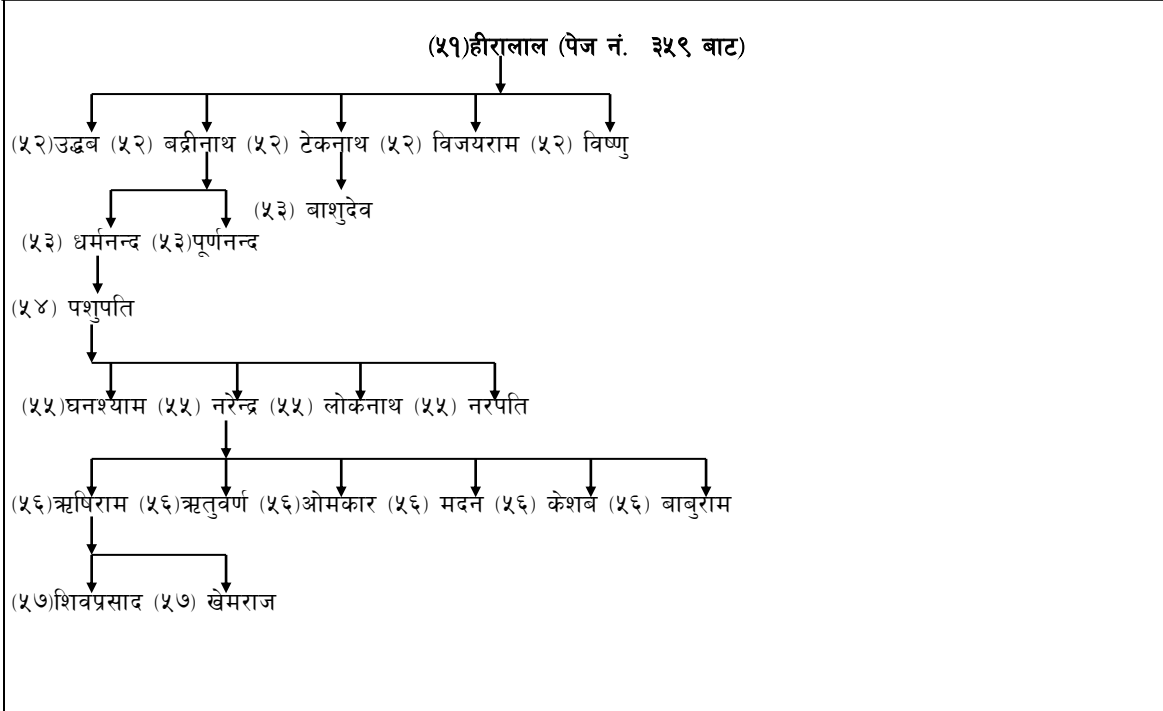
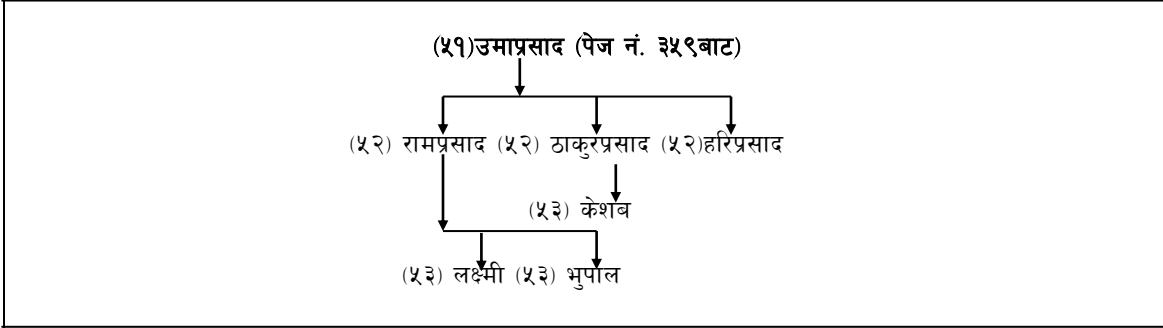
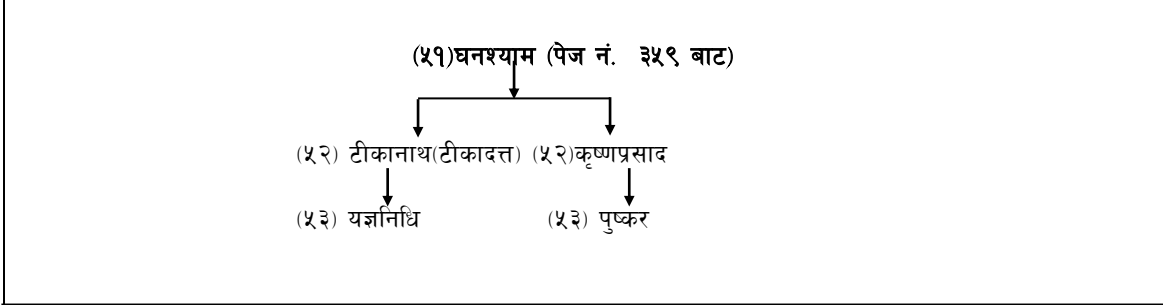
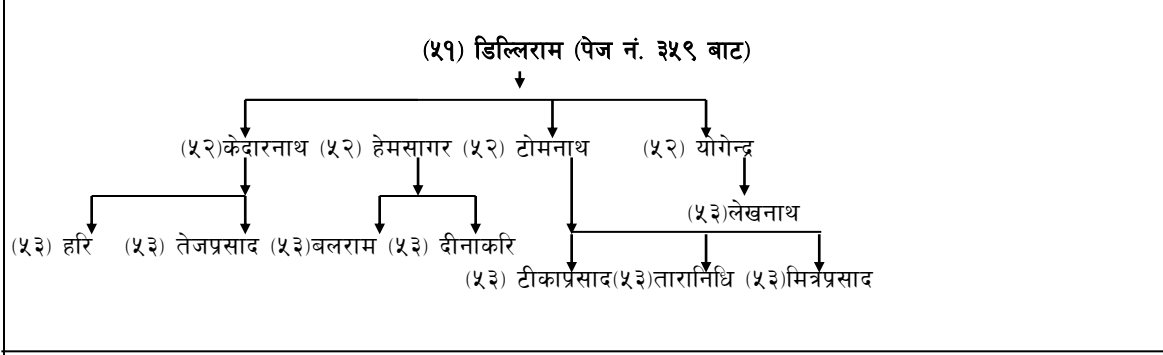

श्रीधरका नाती दीनाकरीको वंश

(४९) दीनाकरि (पेज नं. ३५७ बाट)

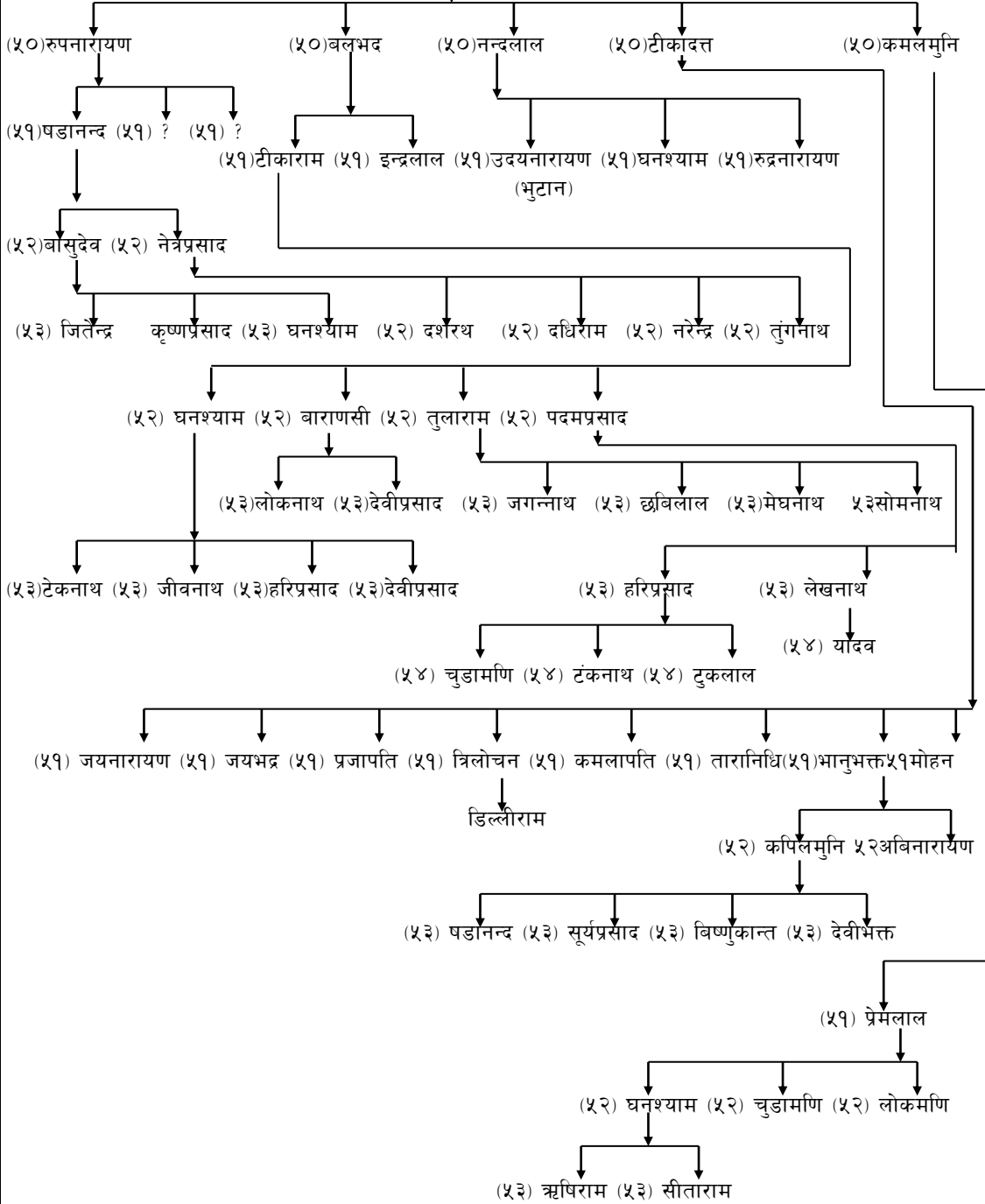

श्रीधरका कान्छा छोरा रामचन्द्रको वंश

(४८) रामचन्द्र (पेज नं. ३५७ बाट)

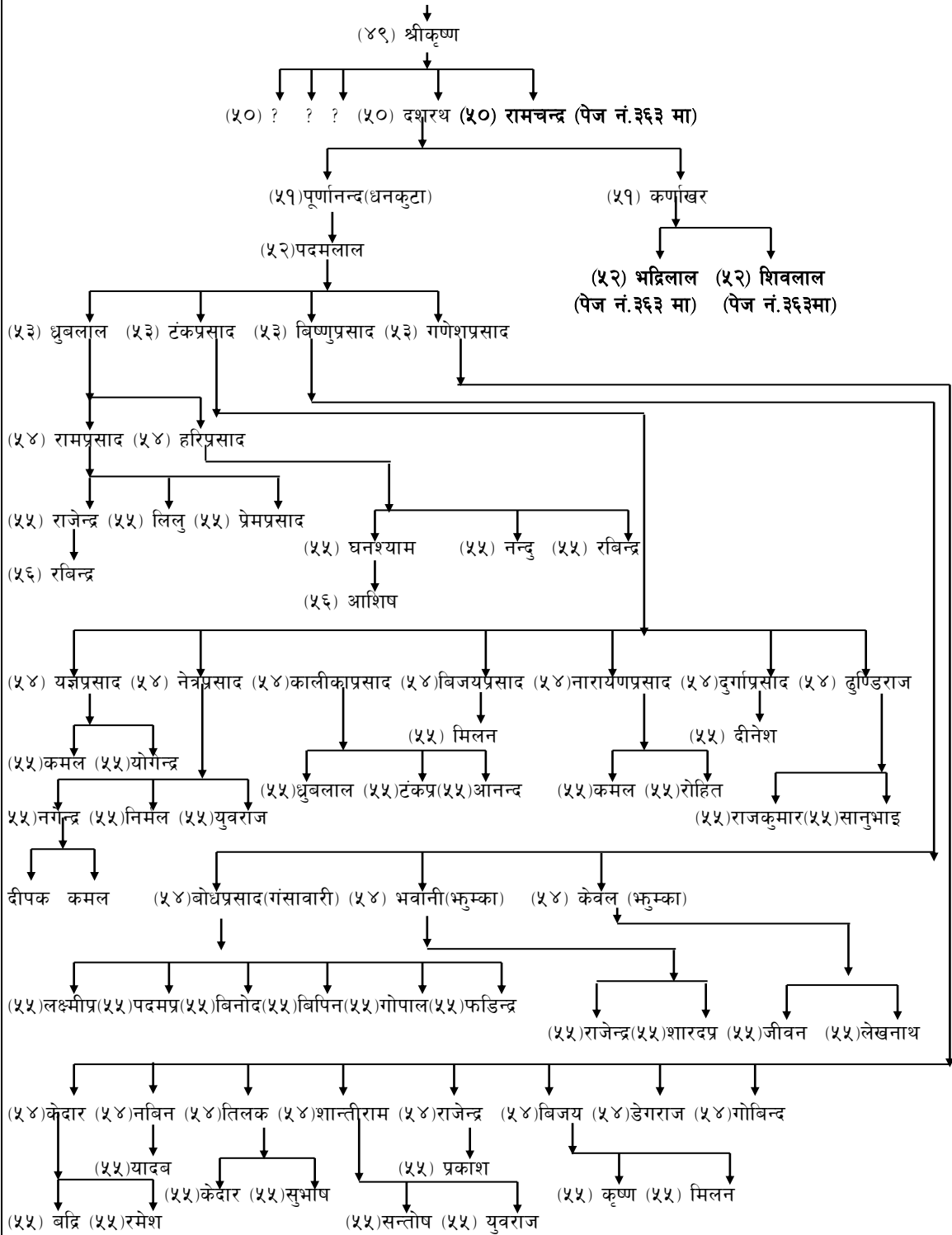

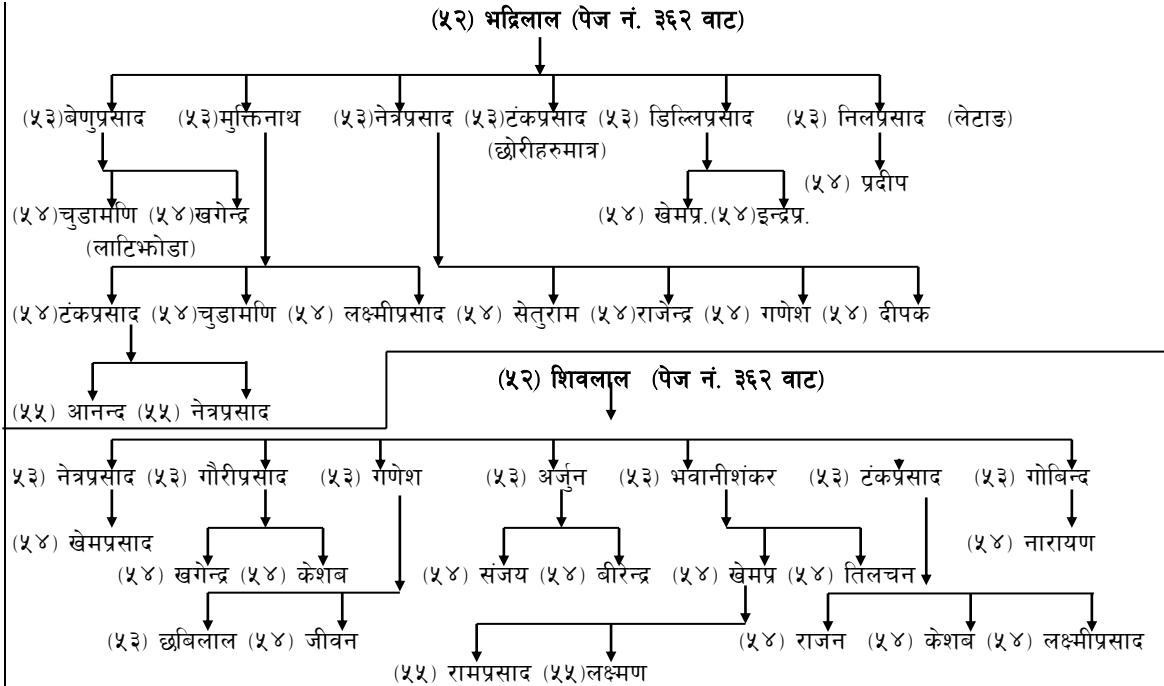

श्रीकृष्णका कान्छा छोरा रामचन्द्रको वंश (५०) रामचन्द्र (पेज नं. ३६२ बाट)

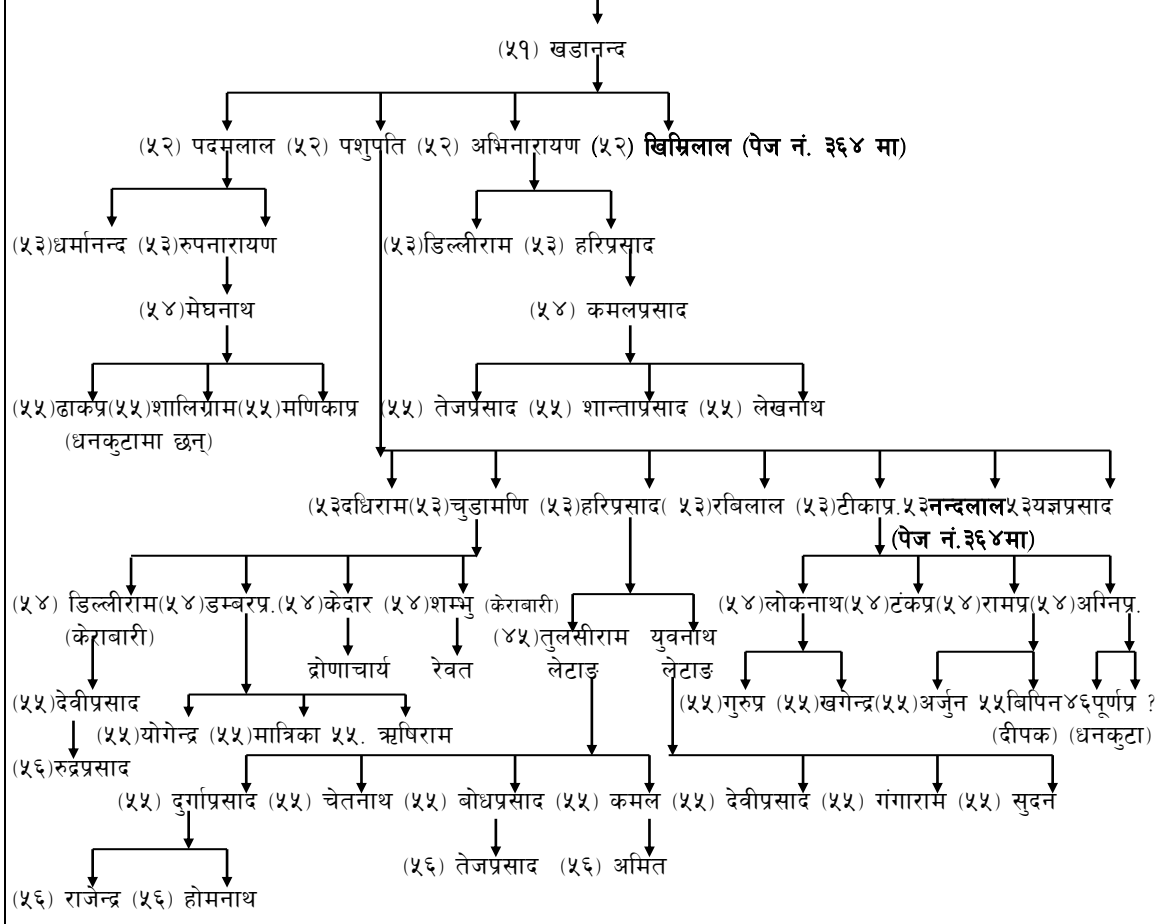

पशुपतिका जन्तरे छोरा नन्दलालको वंश

(५३)नन्दलाल (पेज नं. ३६३ बाट)

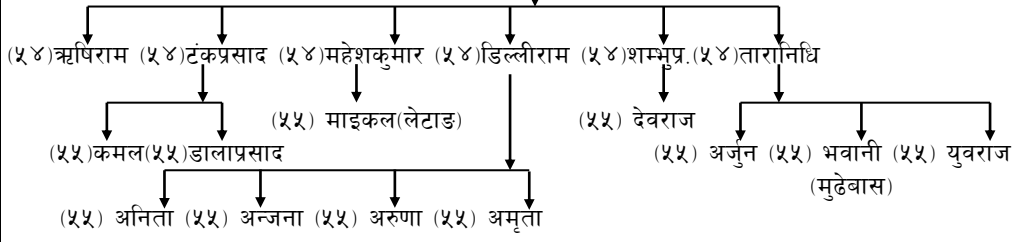

(५२) खिम्रिलाल (पेज नं. ३६३ बाट)

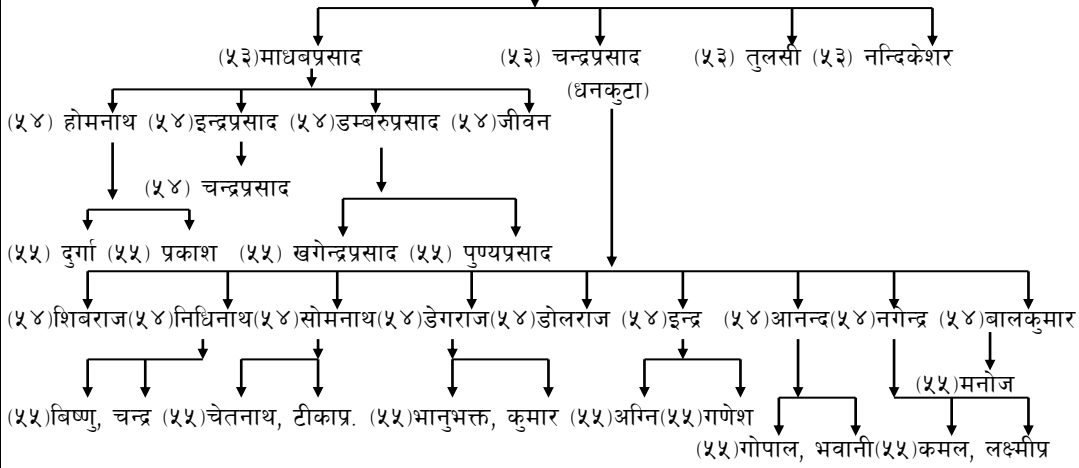

quotation

टुक्रे वंश राख्ने

हलेसी सल्ले पौडेल वंशावली

(२८) मष्टराज(मुष्ट) (अर्घौ पोखरा)(पेज नं. ५५ बाट)

(२९) विदु (२९) बिशन (अग्निहोत्री)
(पेज नं. ३९४ मा)

३०. वासु

३१. भवानी

३२. नारायण

३३. खिलनाथ

३४. जीवनाथ

३५. प्रजापति

३६. हेमलाल

३७. नरहरि

३८. दण्डपाणि

३९. देउनारायण

(४०) जयनारायण (कास्की, पोखरा)

(४१) ब्रह्मलाल

(४२) ध्रुवलाल

(४३) प्राणपति (हलेसी सल्ले, खोटाङ्ग)

(४४) विरञ्चीनारायण

(४५) लक्ष्मीनारायण

(४६) धनञ्जय(मुखियाटोले) (४६) यज्ञपति (शिवनाथ) (बिश्वनाथ) (पेज नं. ३७० मा)

(४७) कमलापति

(४८) श्रीलाल

(४८) पद्मलाल (पेज नं. ३६७ मा)

(४९) जयप्रसाद
(नि.)

(४९) चन्द्रकान्त

(४९) मकरध्वज

(४९) कुंजरमणि
(नि.)

भोजराज (४९)
(नि.)

(४९) वासुदेव

(५०) कुलप्र. (मानकु.)
(पेज नं. ३६७ मा)

रुद्रप्रसाद (पेज नं. ३६७ मा)

(५०) शाम्बप्रसाद

(५०) दुर्गाप्रसाद

(५०) निलप्रसाद

(५०) पार्वतीरमण

संकलक तथा लेखक :-
ज्ञानेन्द्रप्रसाद पौडेल
चन्द्रगढी, भापा

धगेरी तर्फ

५०. कुलप्र. (मानक.)
(पेज नं. ३६६ बाट)
↓
(५१) गंगाप्रसाद
(निःसन्तान)

५०. शाम्बप्रसाद (पेज नं. ३६६ बाट)

मुखिया टोल तर्फ

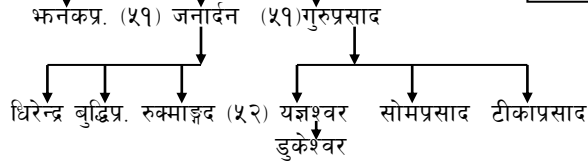

कमलापतिका कनिष्ठ पुत्र पद्मलालको वंश

४८. पद्मलाल
(पेज नं. ३६६ बाट)

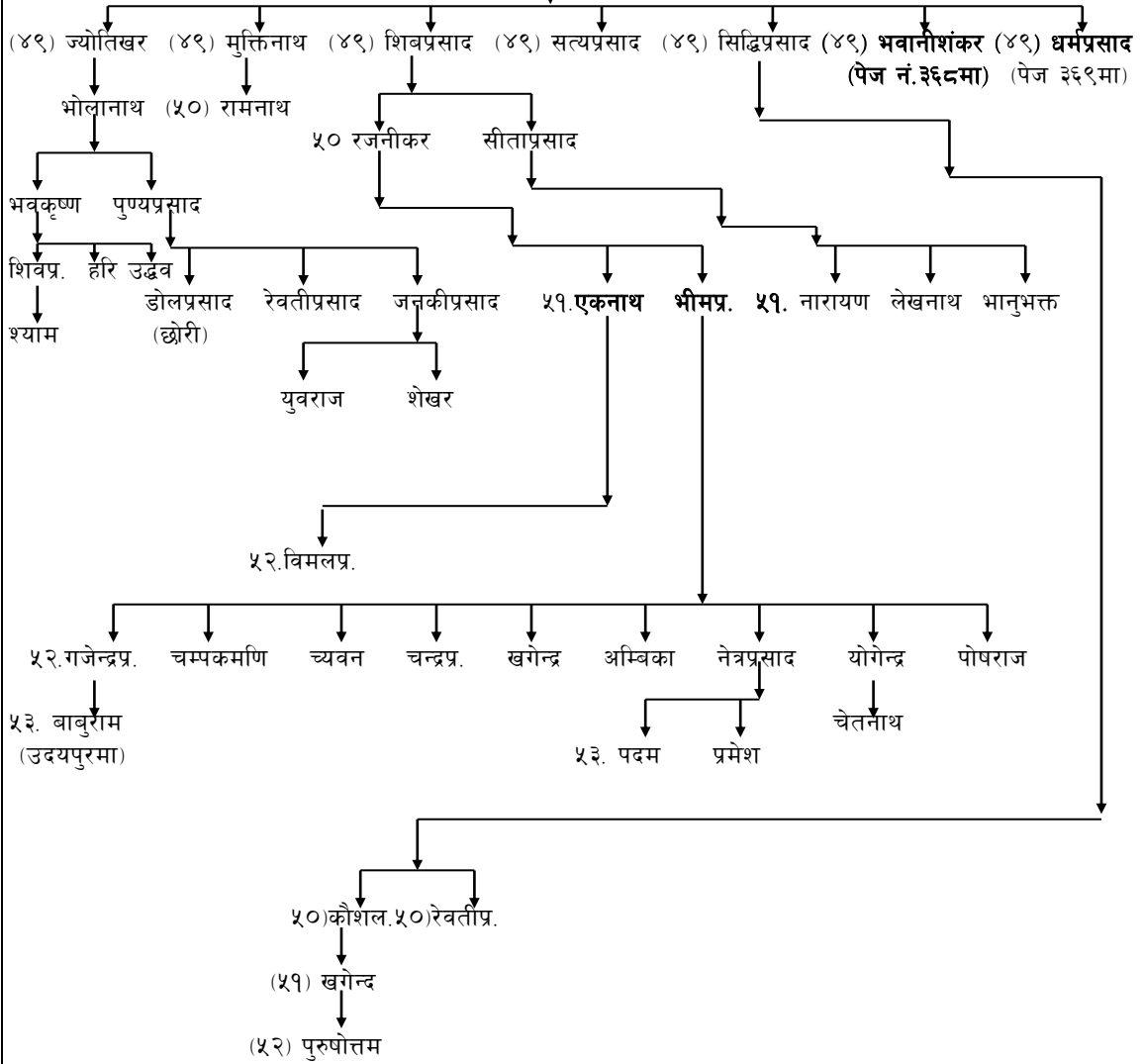

पद्मलालका जन्तरे छोरा भवानीशंकरको वंश

४९. भवानीशंकर (पेज नं. ३६७ बाट)

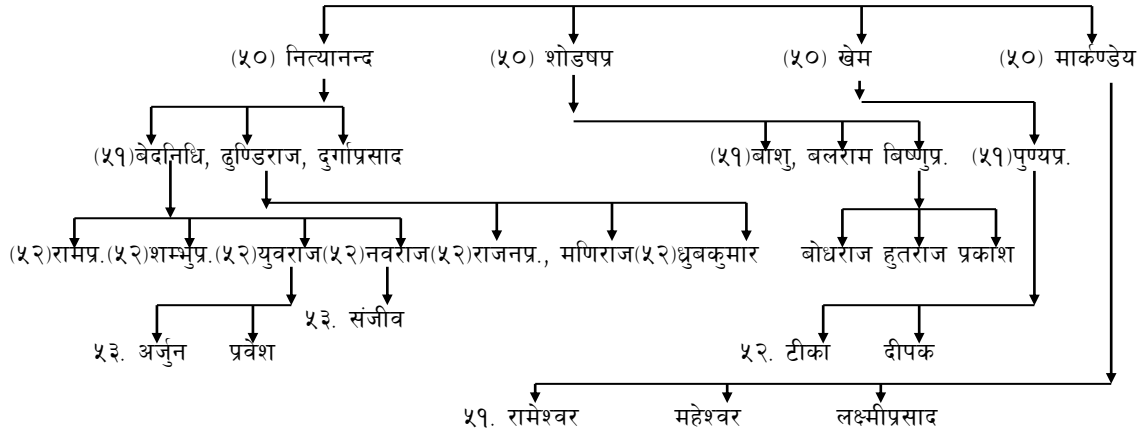

टुक्के वंश राख्ने

पद्मलालका जन्तरे छोरा भवानीशंकरको वंश

(४९) धर्मप्रसाद (पेज नं. ३६७ बाट)

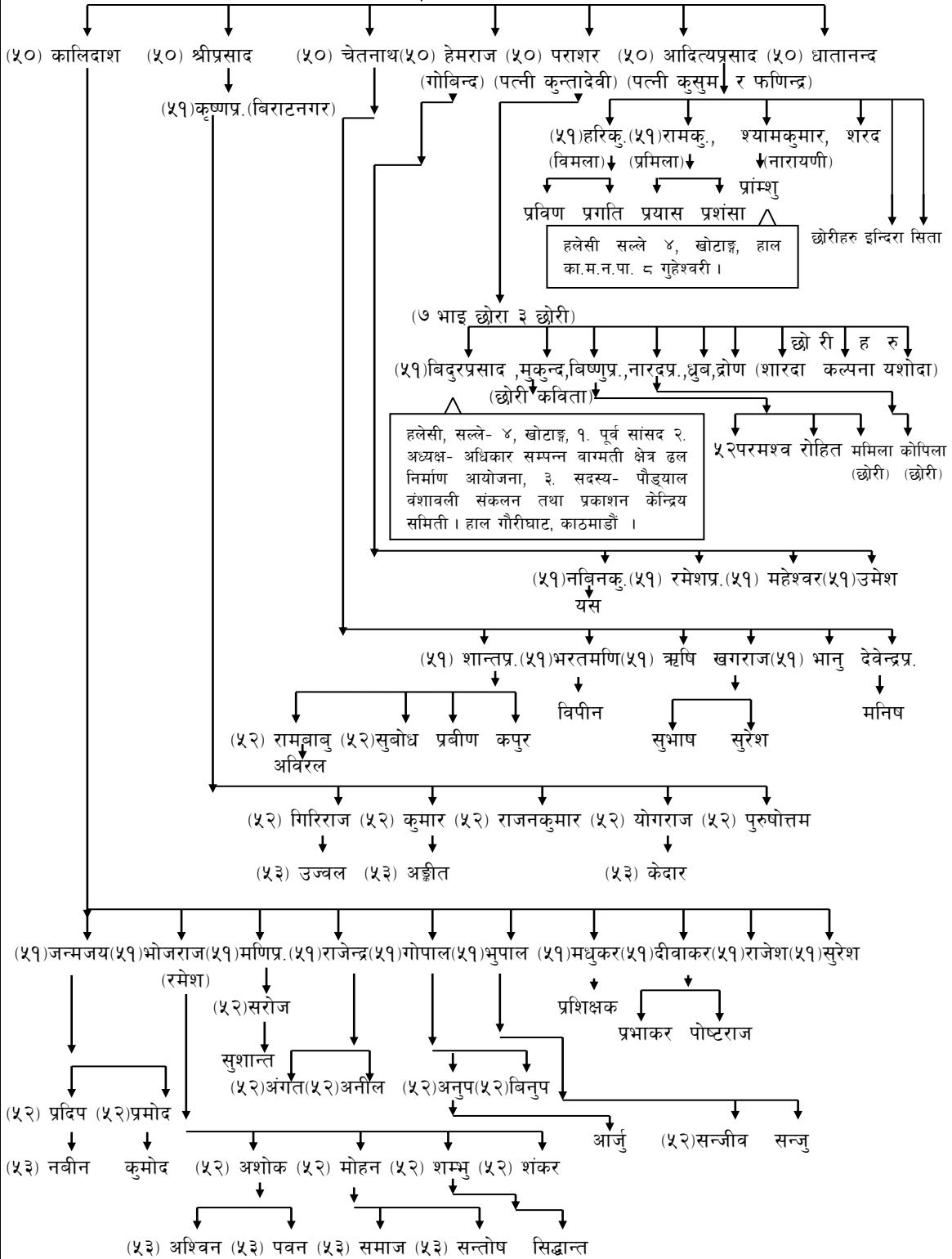

(४६) यज्ञपति (शिवनाथ) (विश्वनाथ) (पेज नं. ३६६ बाट)

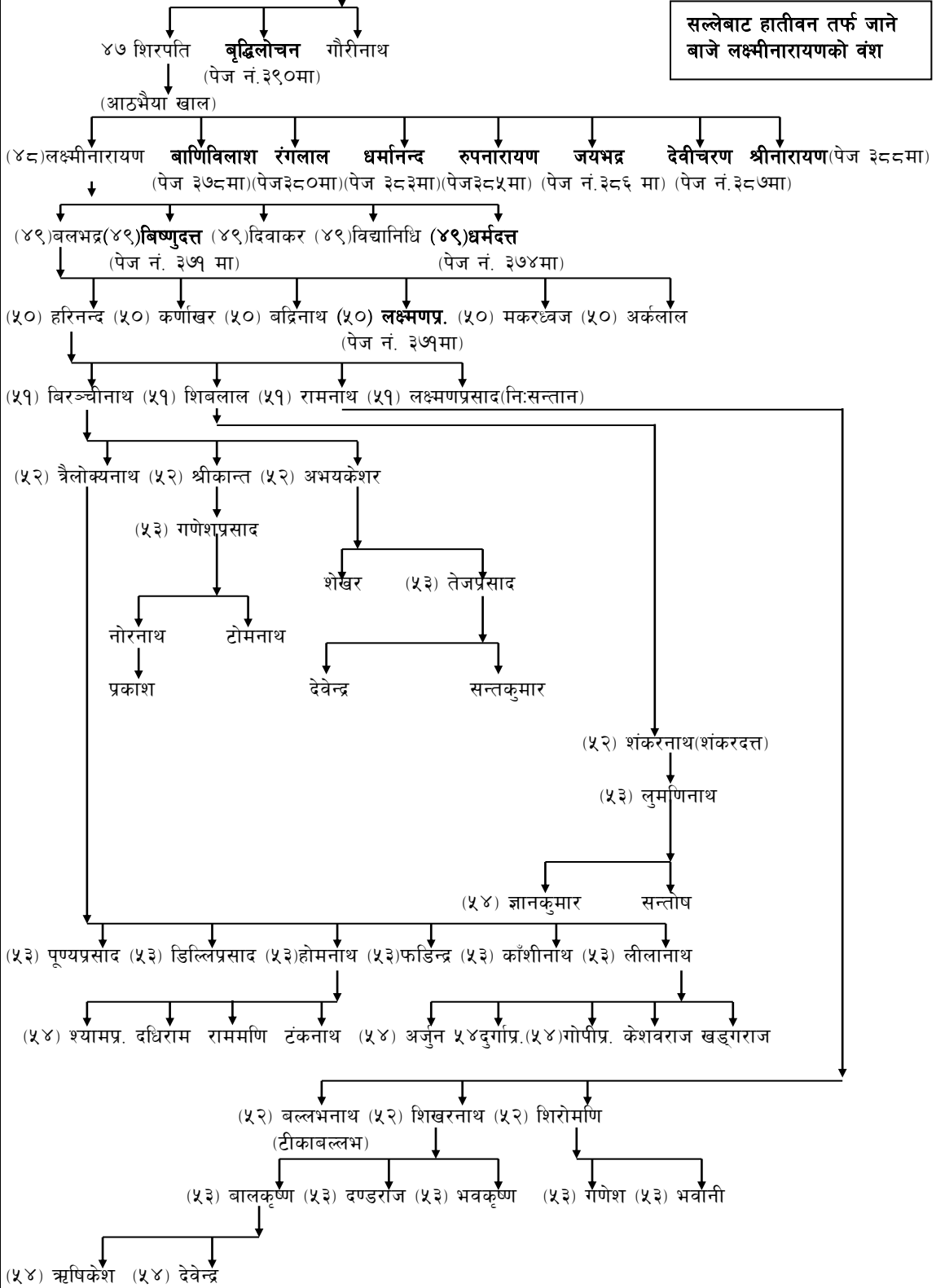

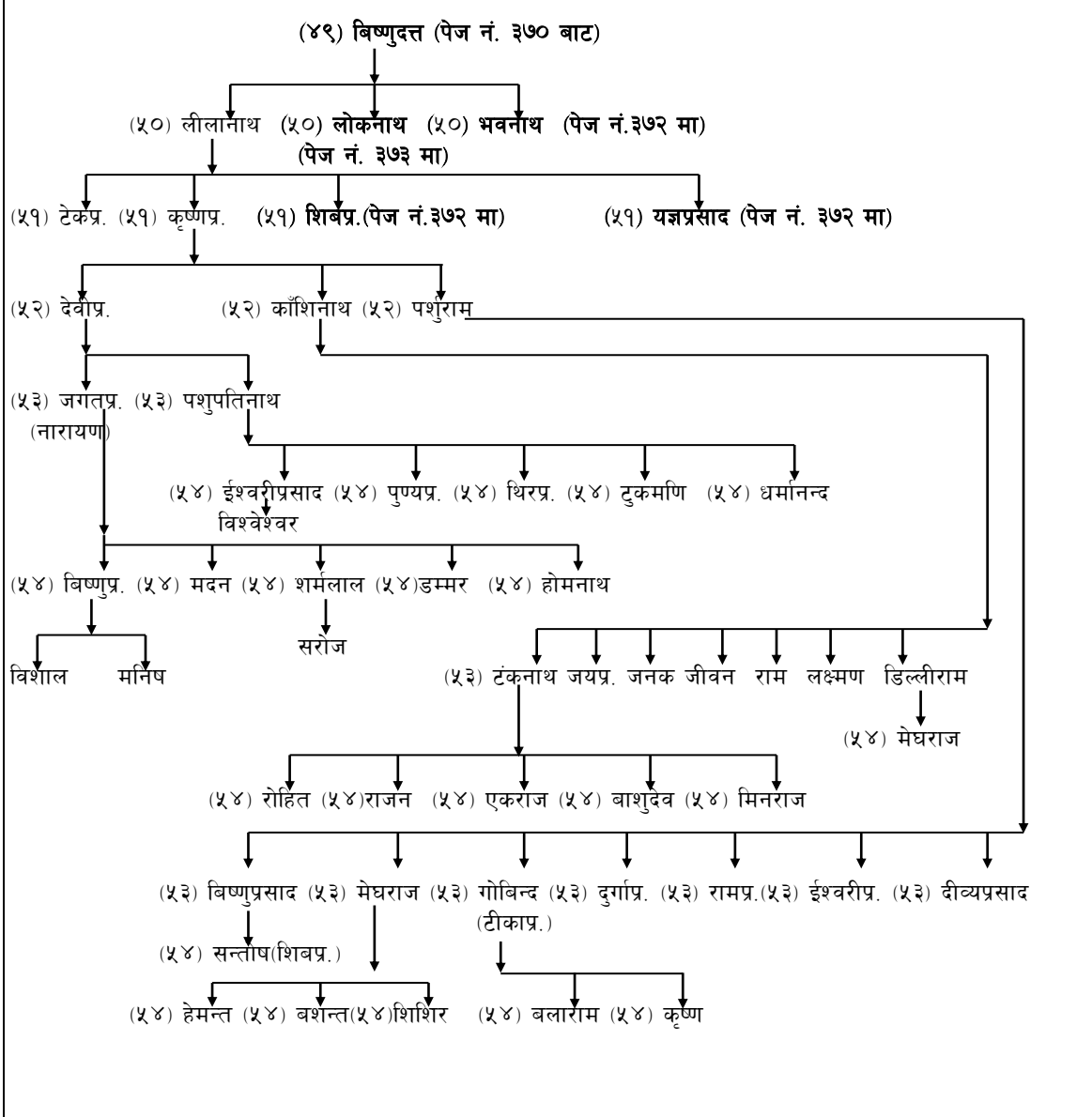
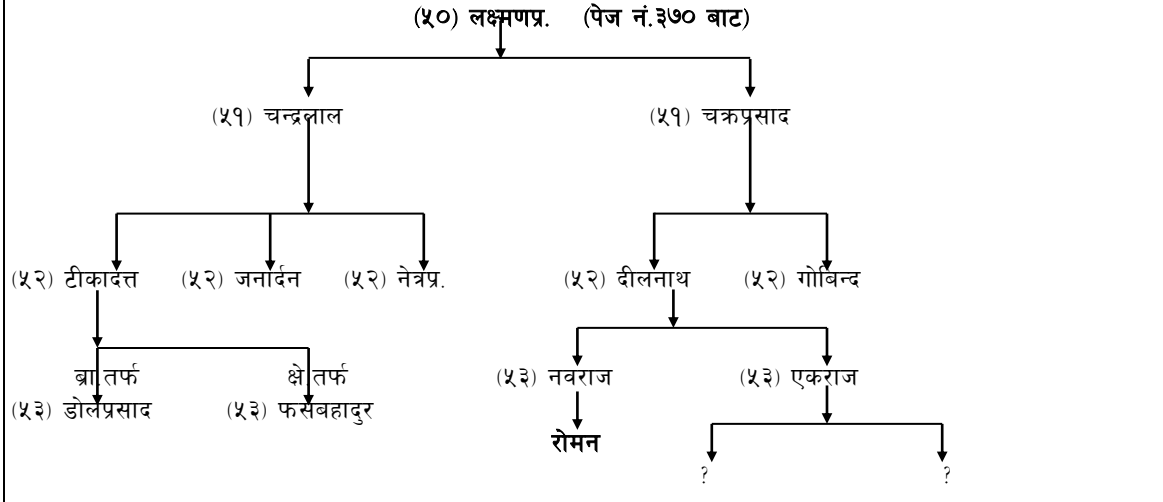

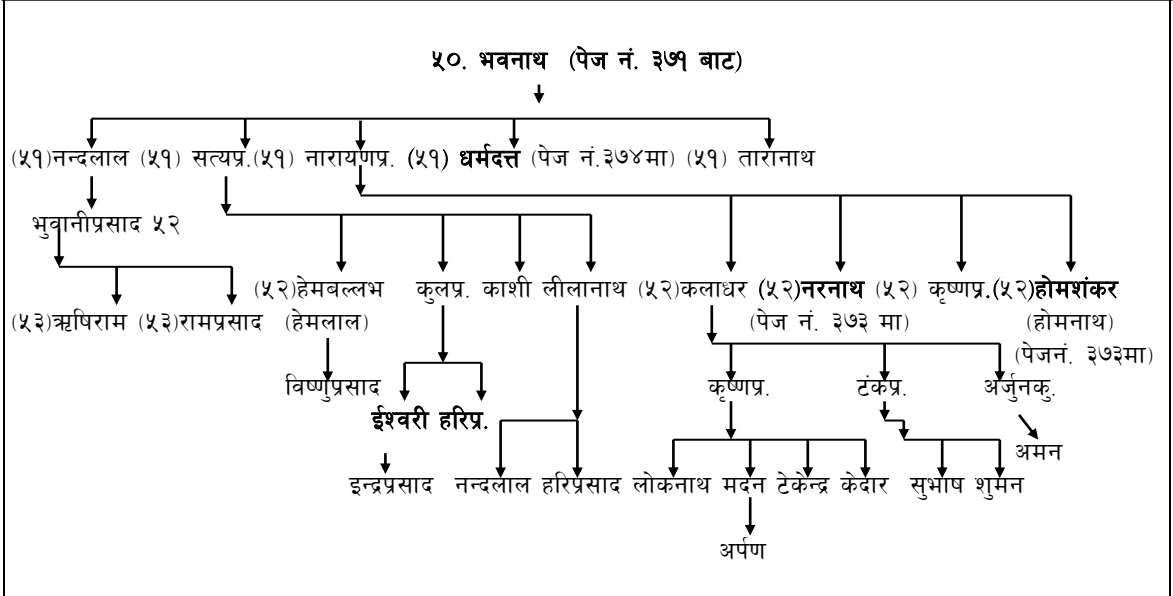
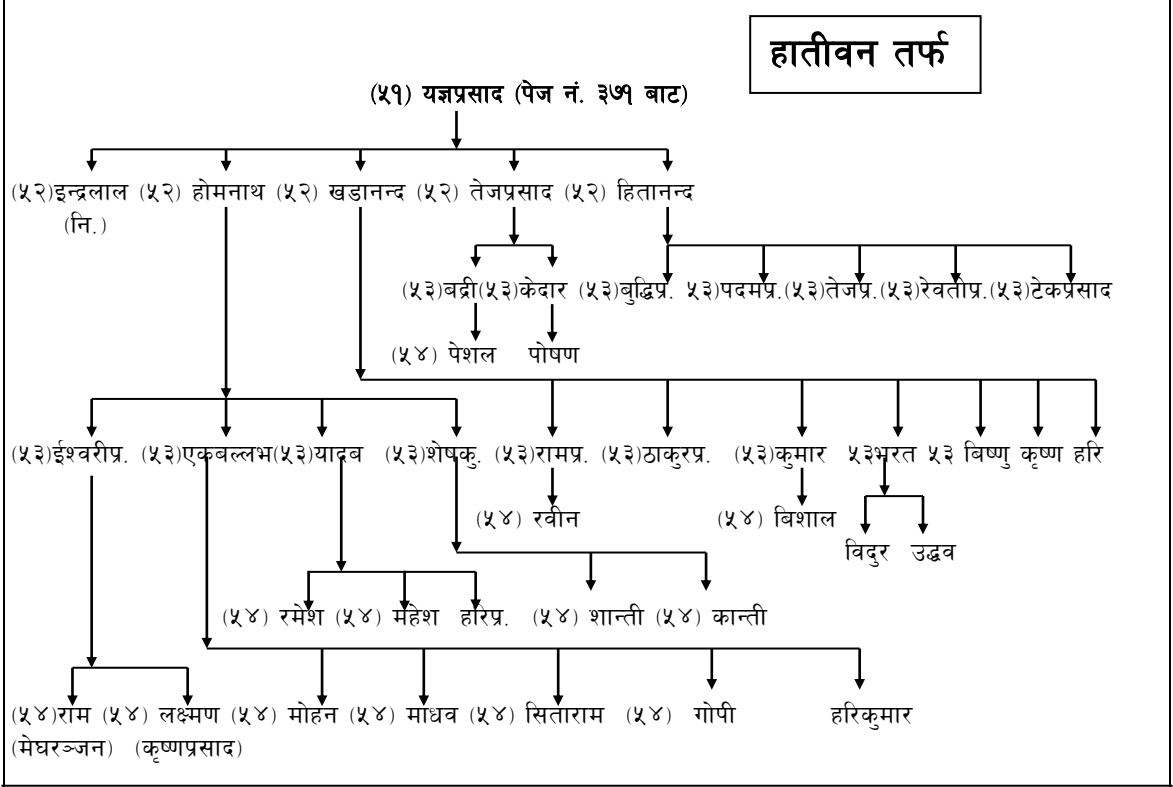
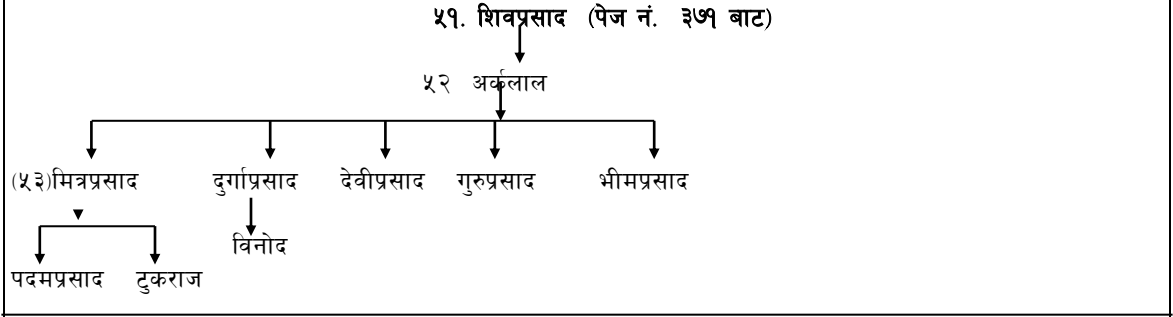

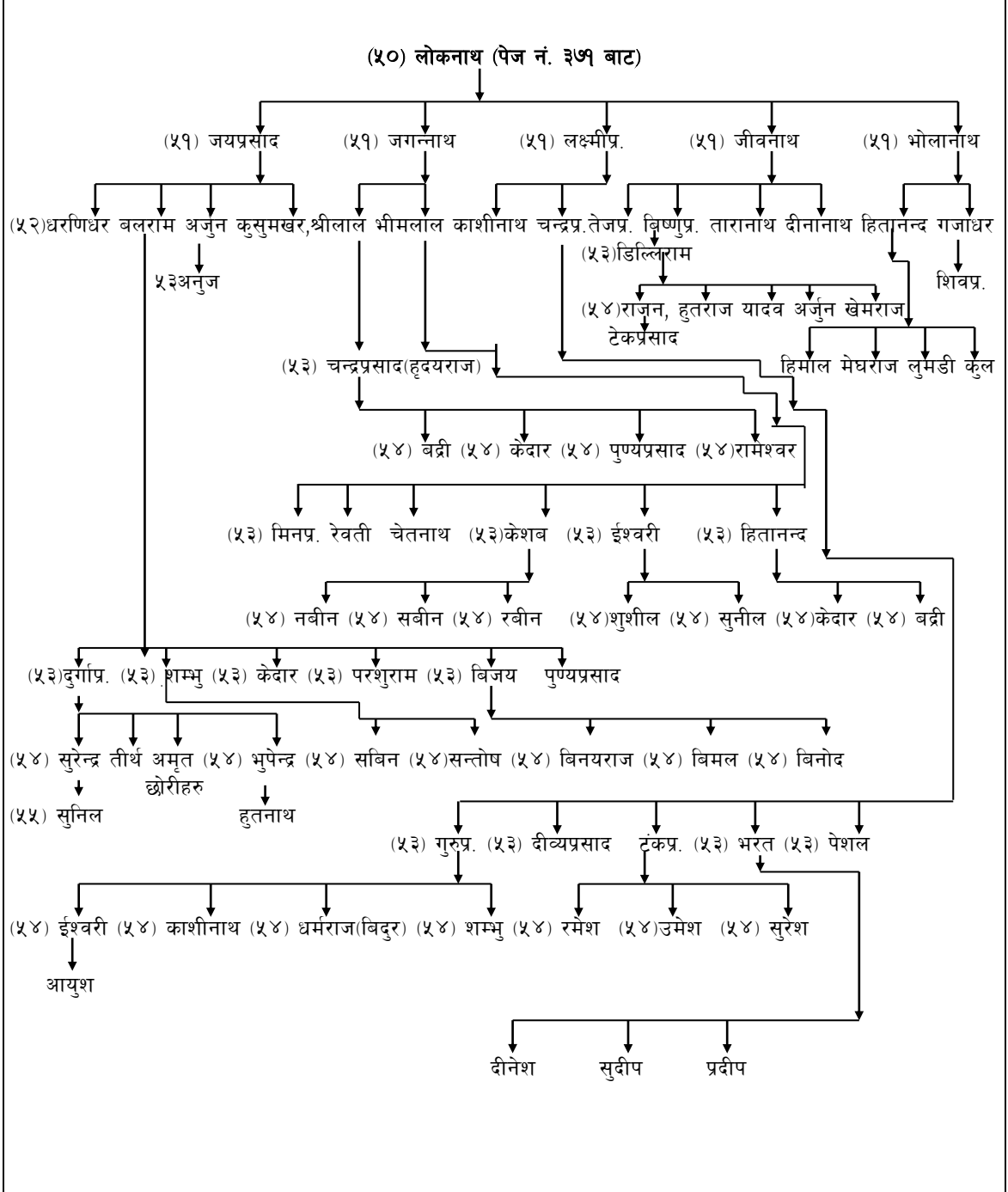
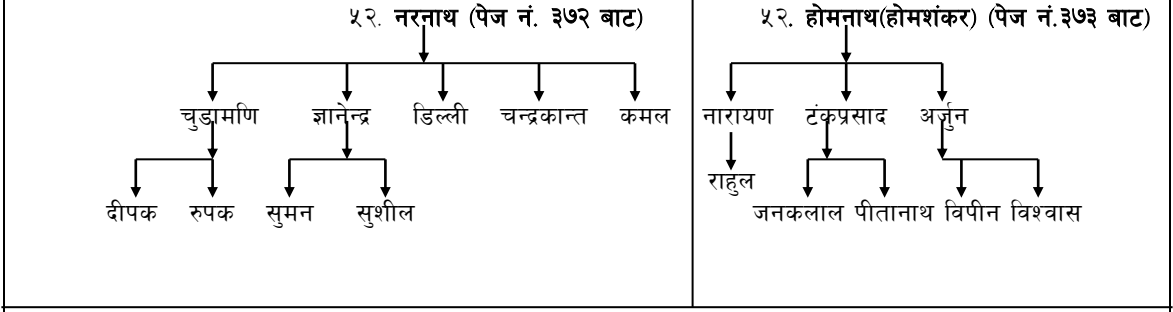

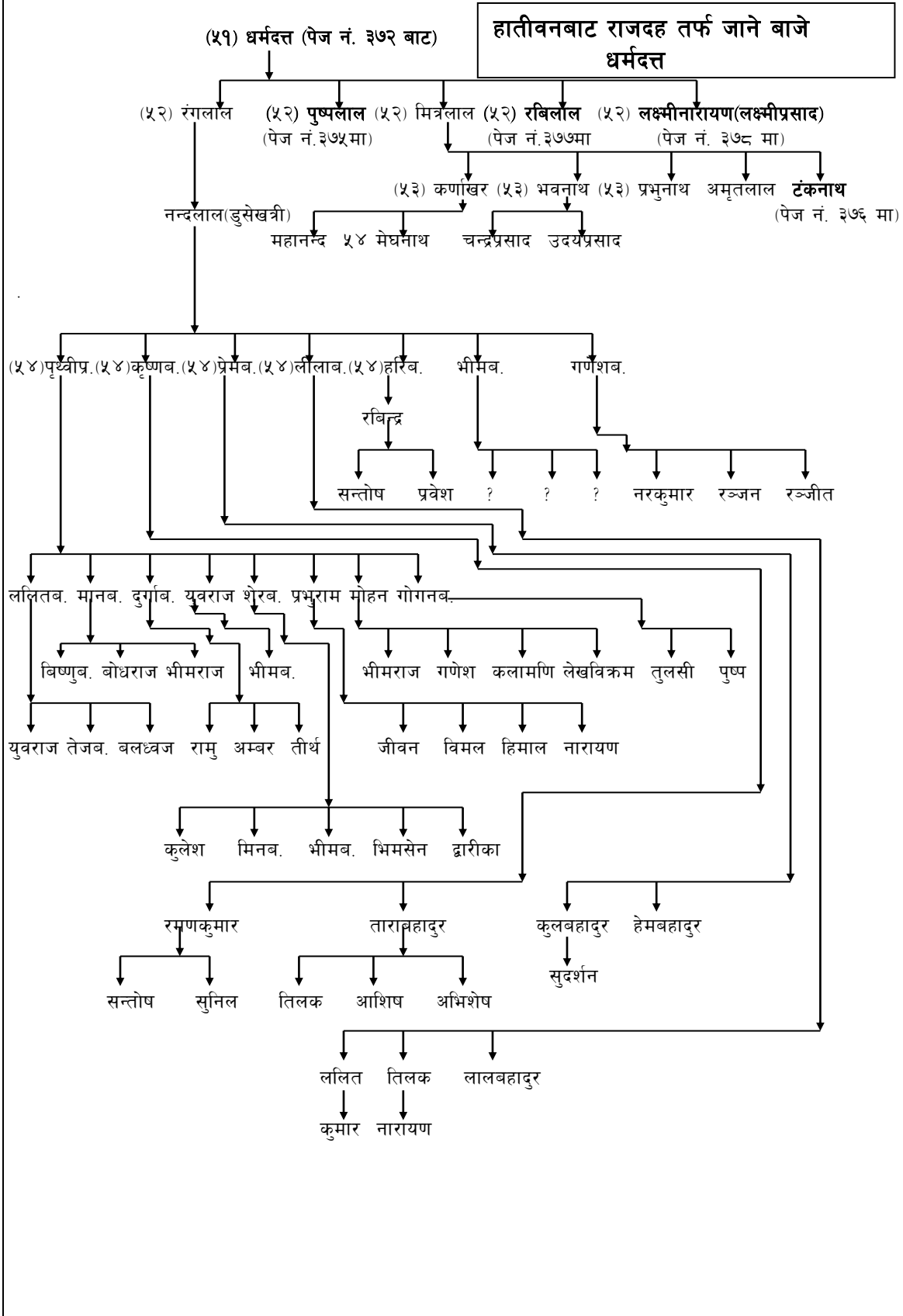

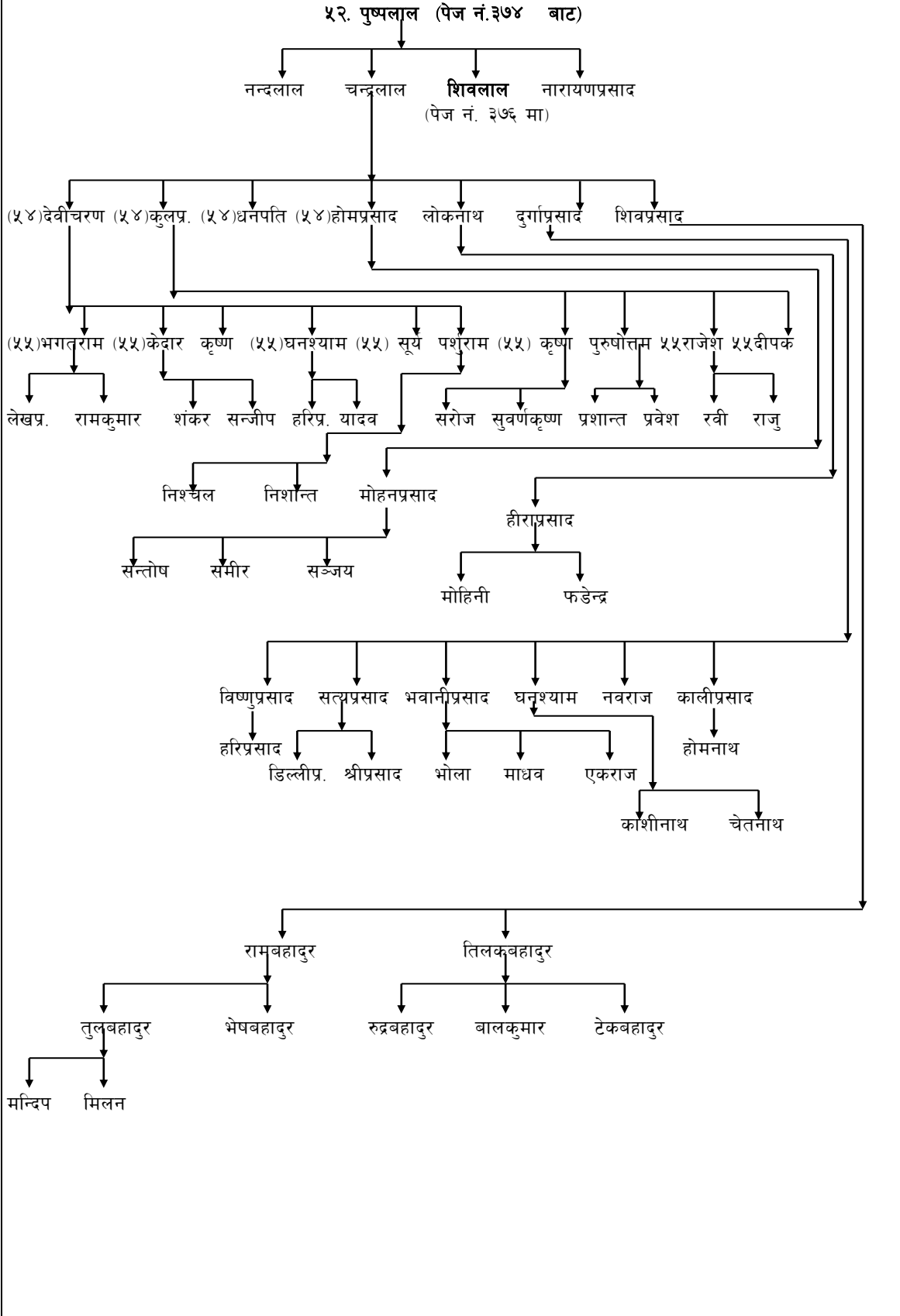

५३. शिवलाल (पेज नं. ३७५ बाट)

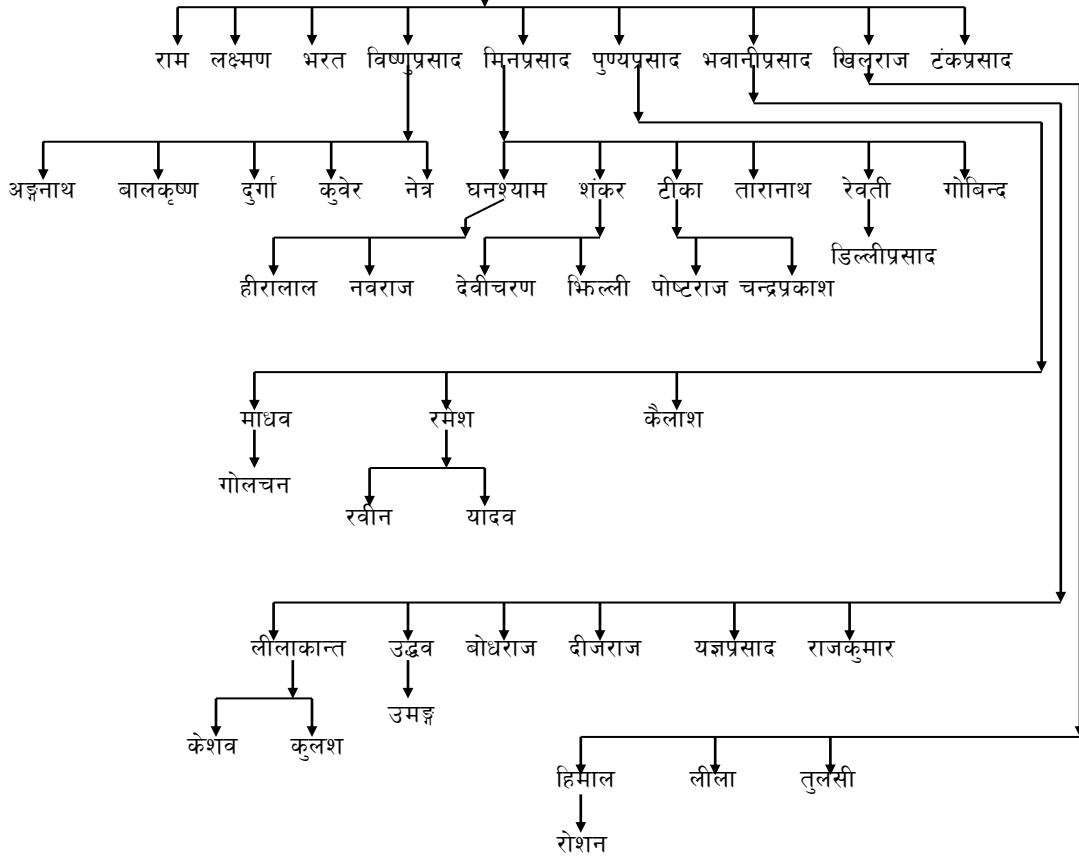

५३. टंकनाथ (पेज नं. ३७४ बाट)

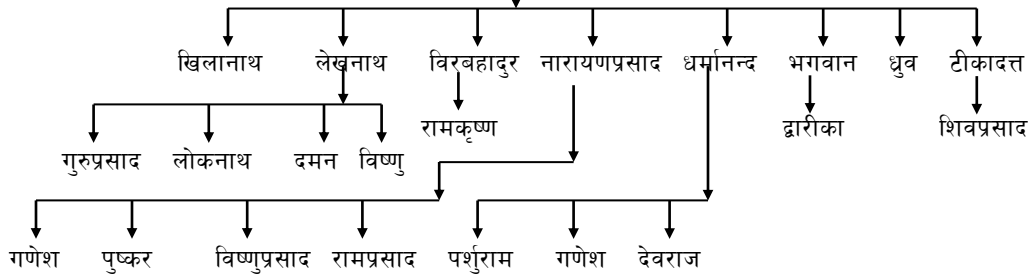

५२. रबिलाल (पेज नं. ३७४ बाट)

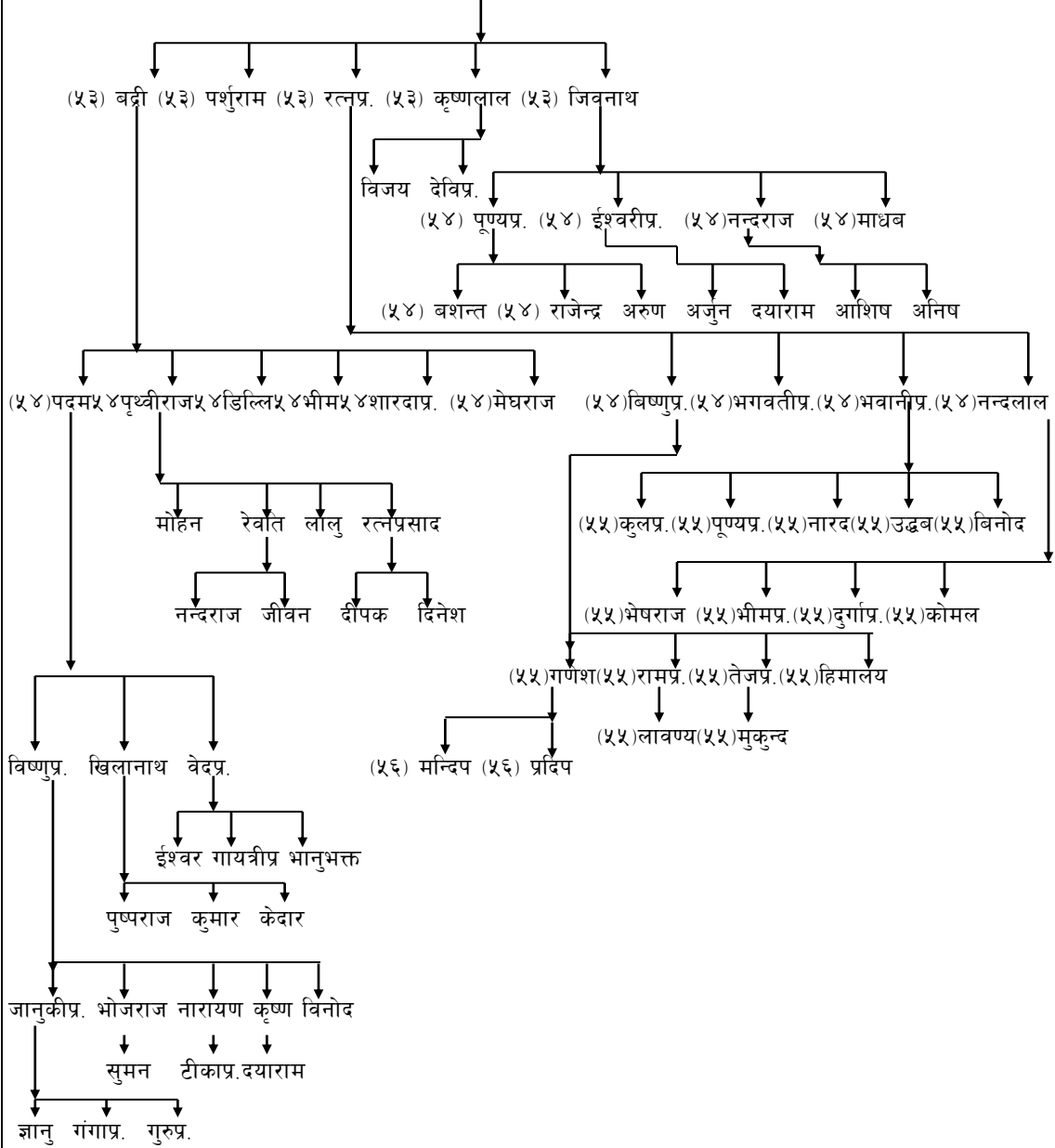

५२. लक्ष्मीनारायण(लक्ष्मीप्रसाद) (पेज नं.३७४ बाट)

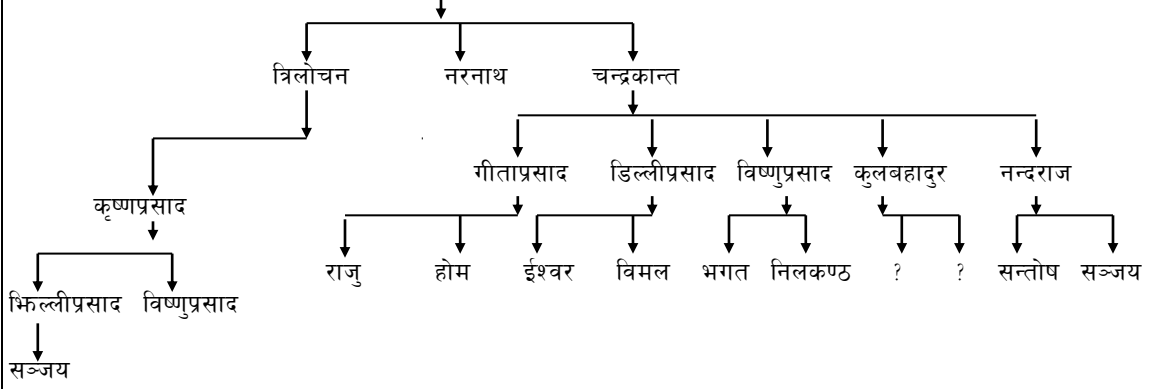

(४८) बाणिबिलाश (पेज नं.३७० बाट)

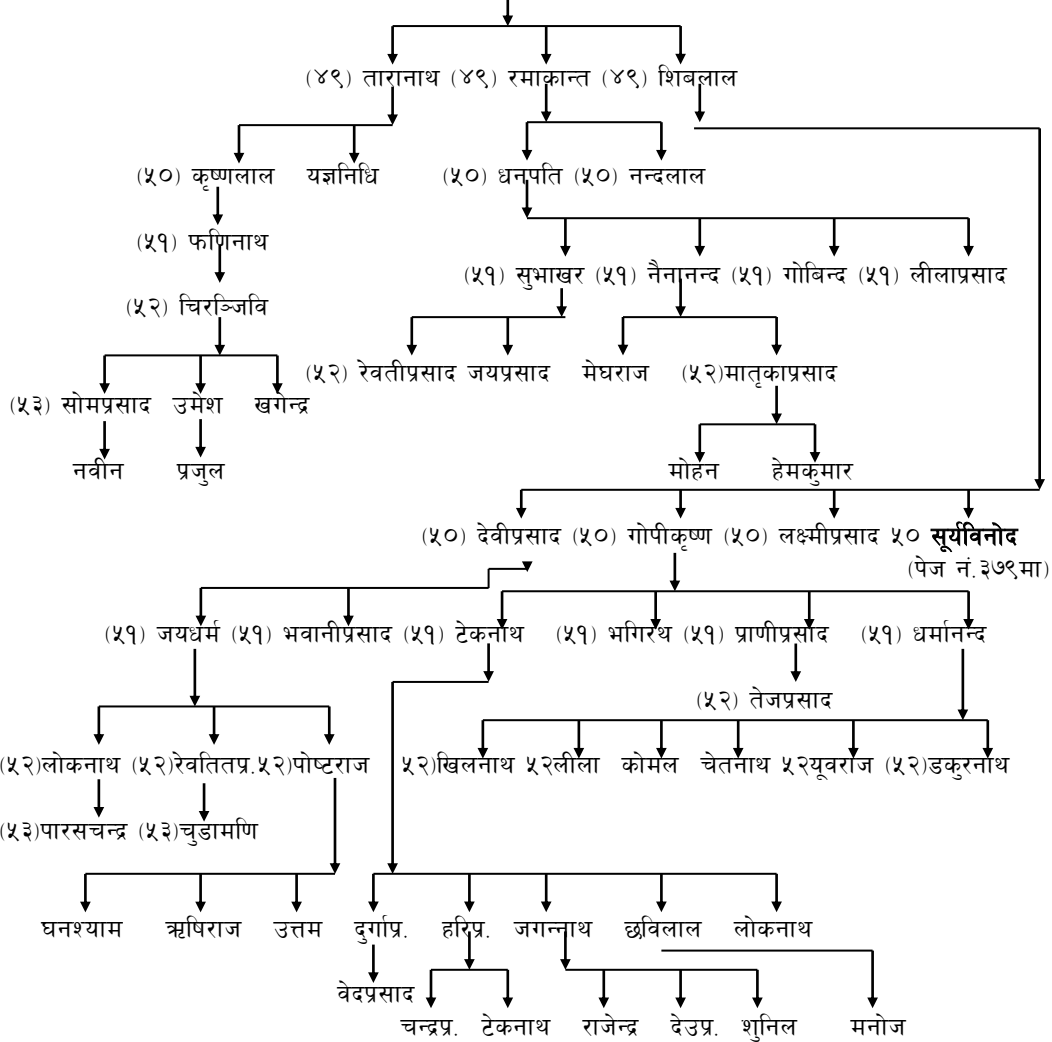

शिवलालका कनिष्ठ पुत्र सूर्यविनोदको वंश

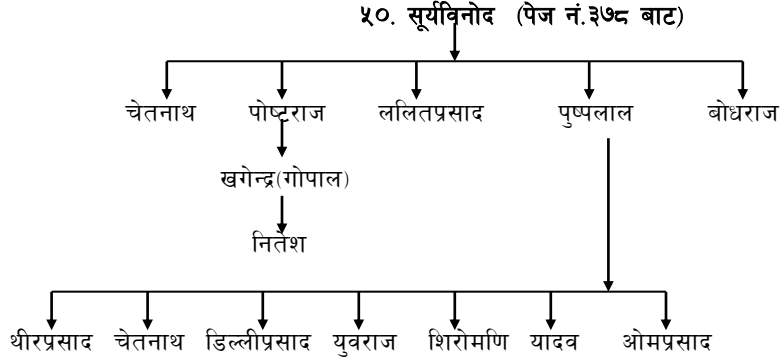

टुक्रे वंश राख्ने

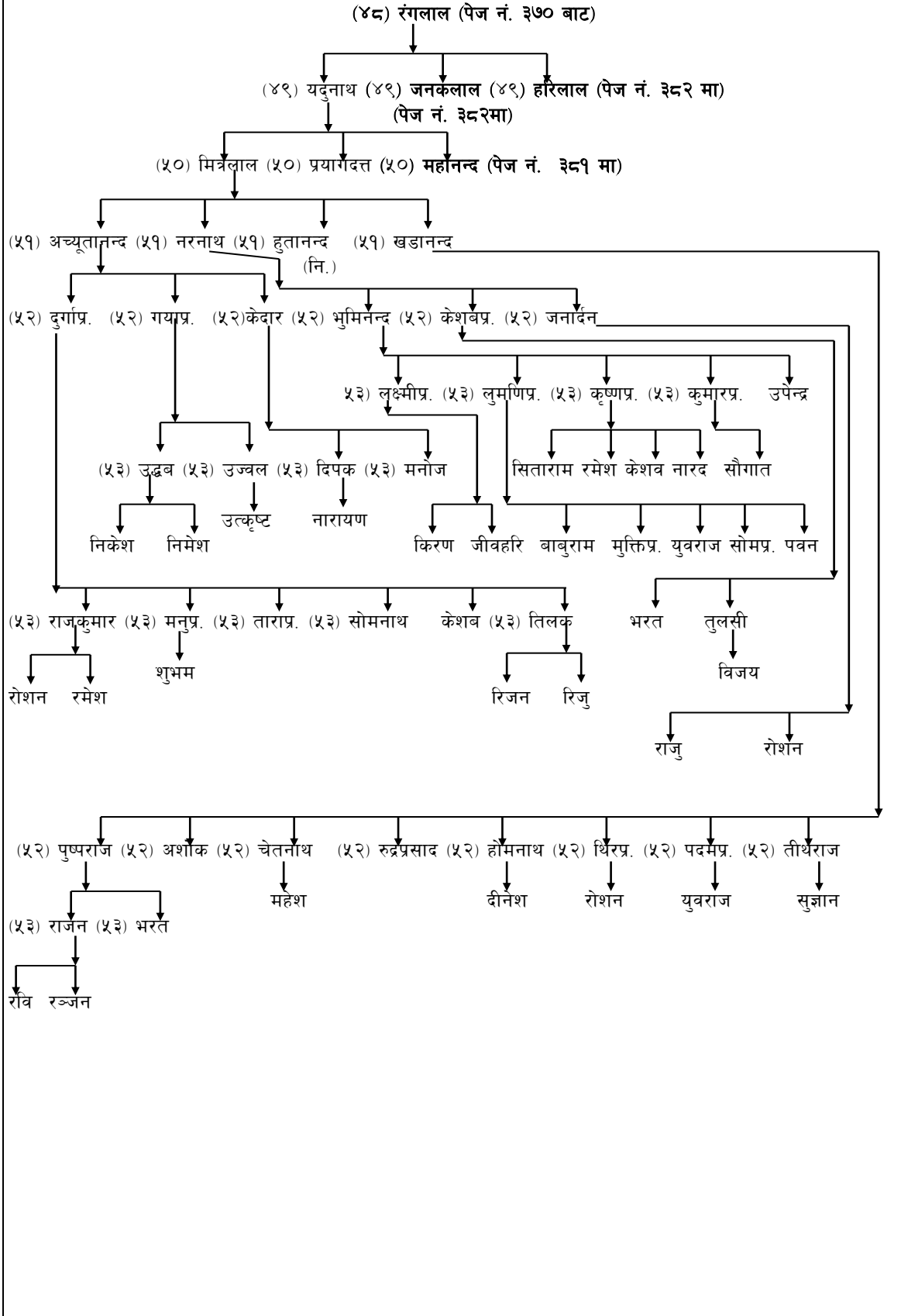

(४९) जनकलाल (पेज नं. ३८० बाट)

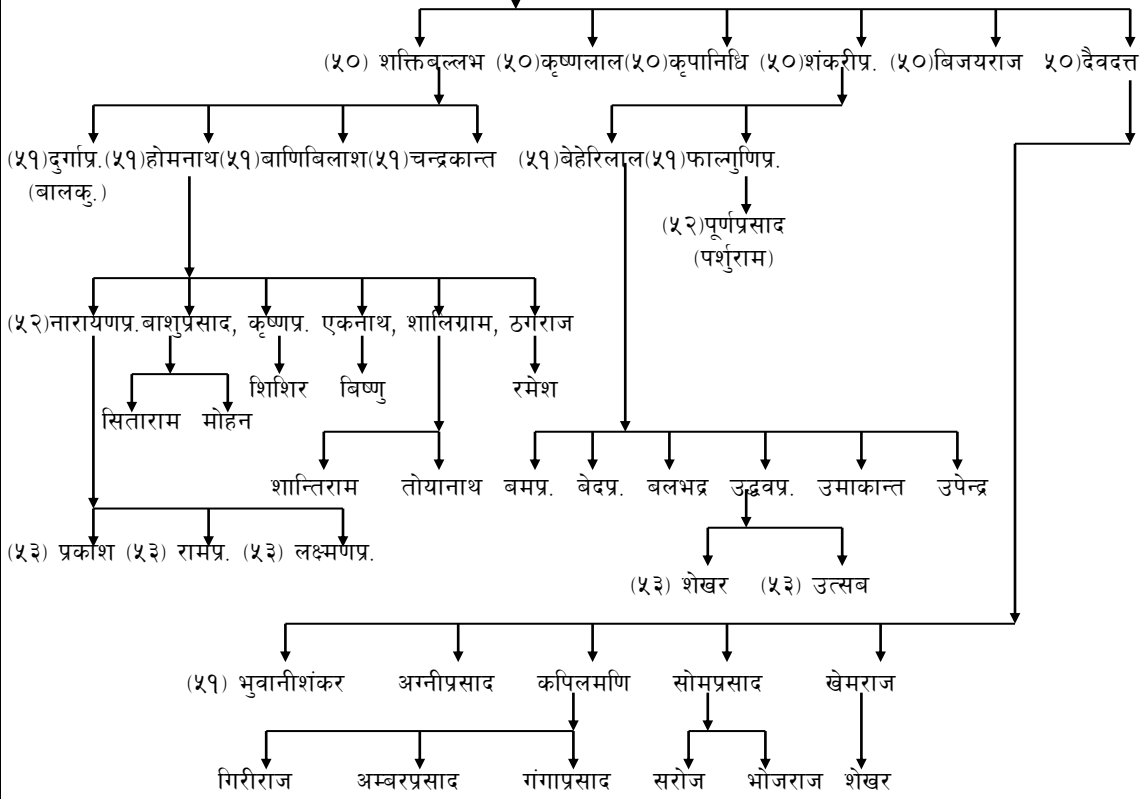

(४९) हरिलाल (पेज नं. ३८० बाट)

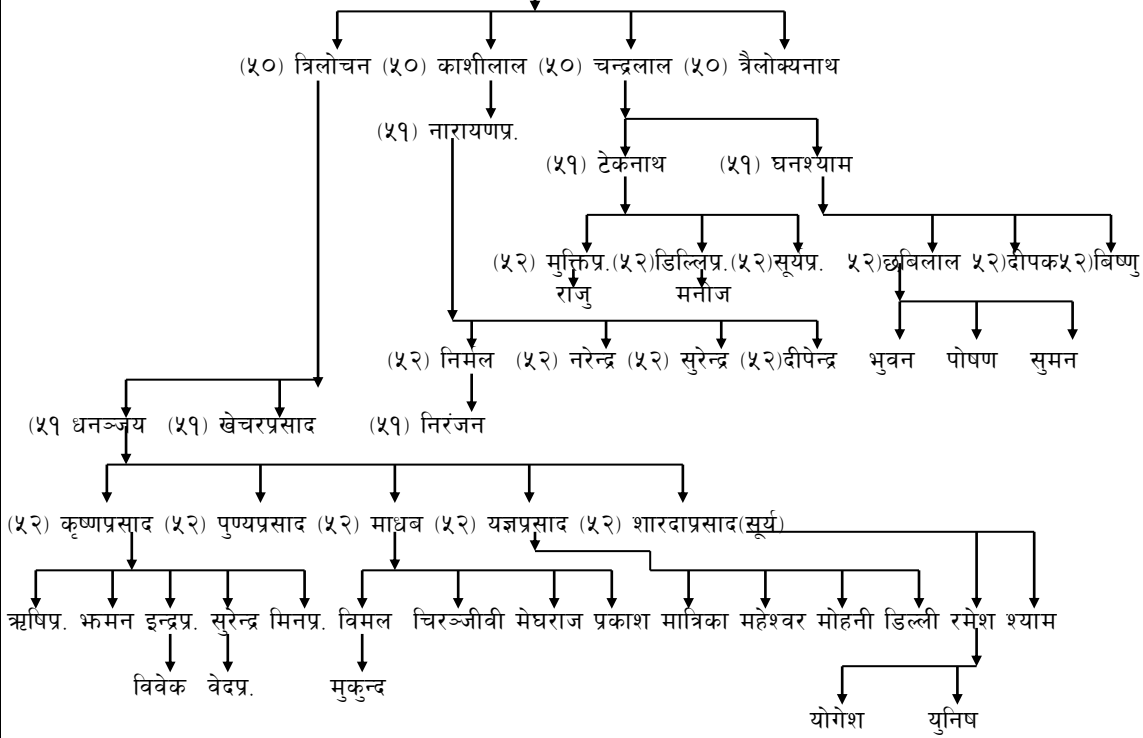

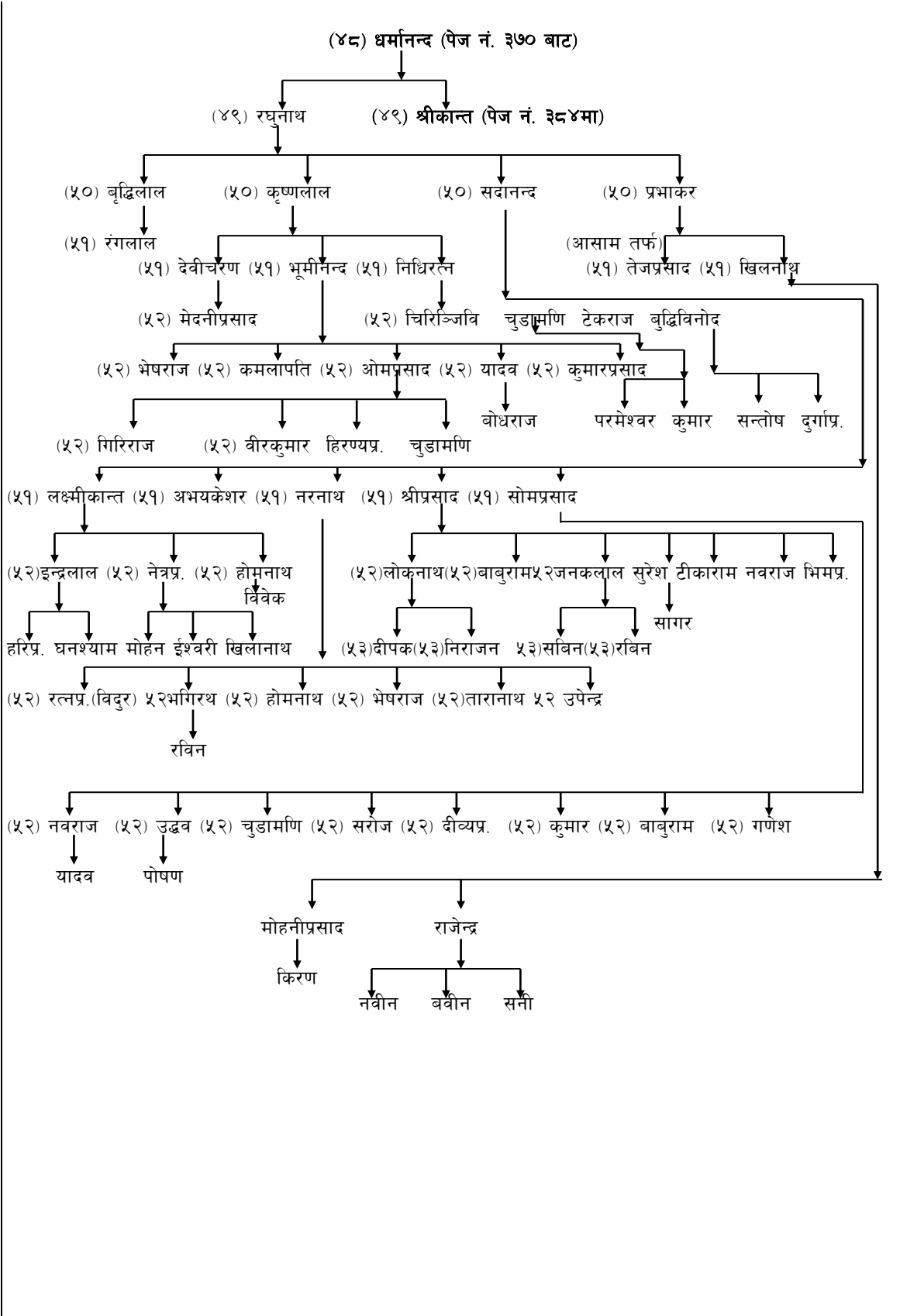

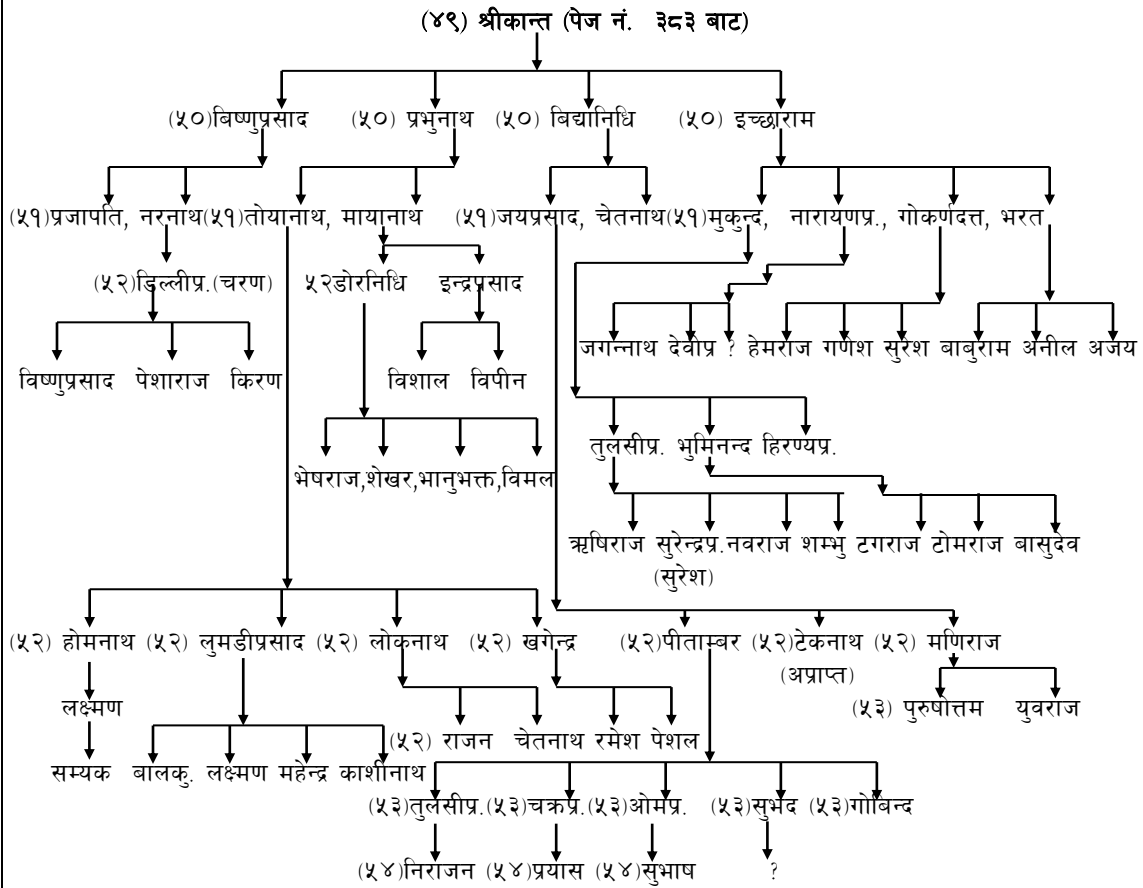

महाबाणि

४८. रुपनारायण (पेज नं.३७० बाट)

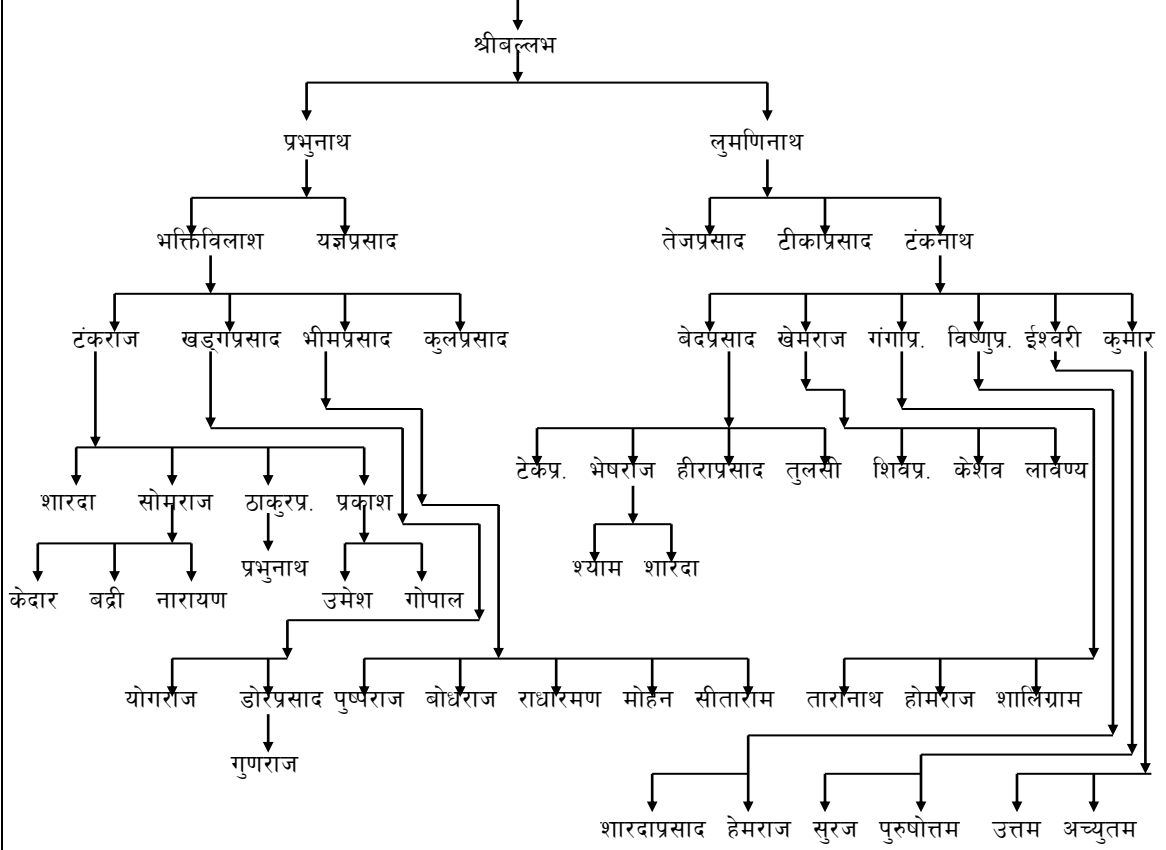

महाबाणि

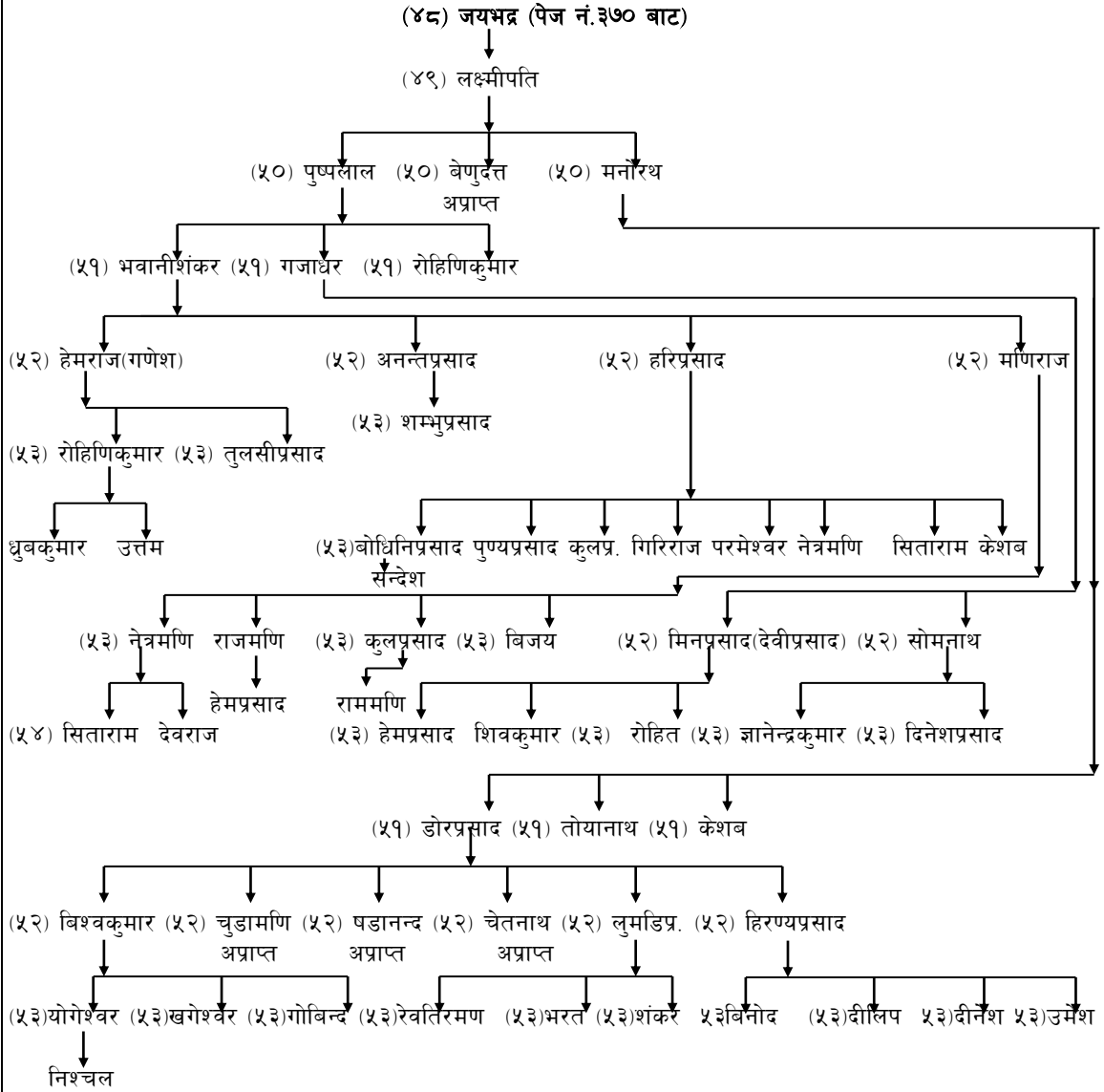

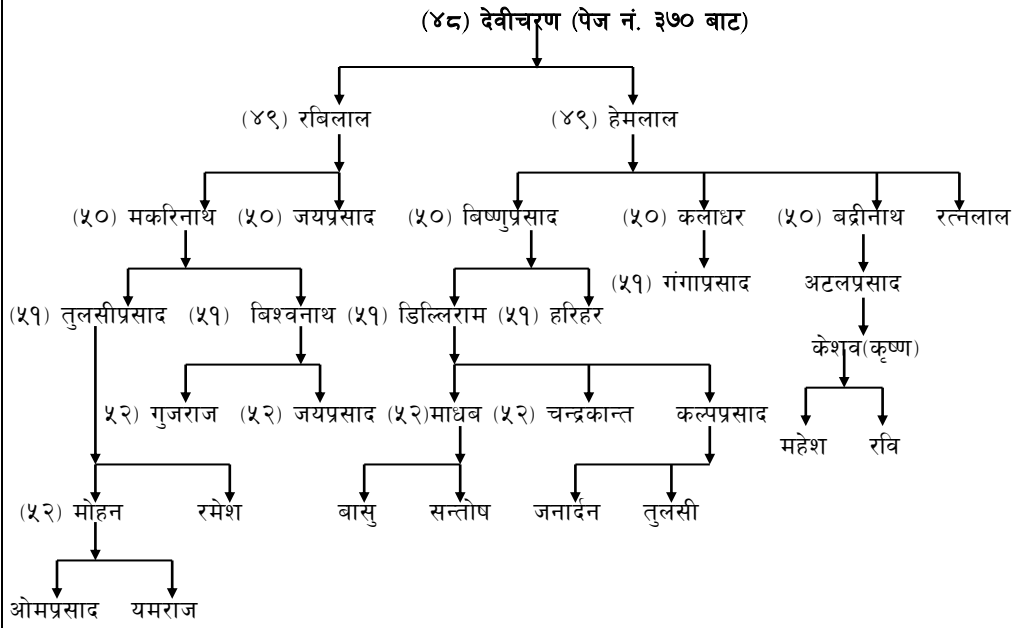

टुके वंश राखे

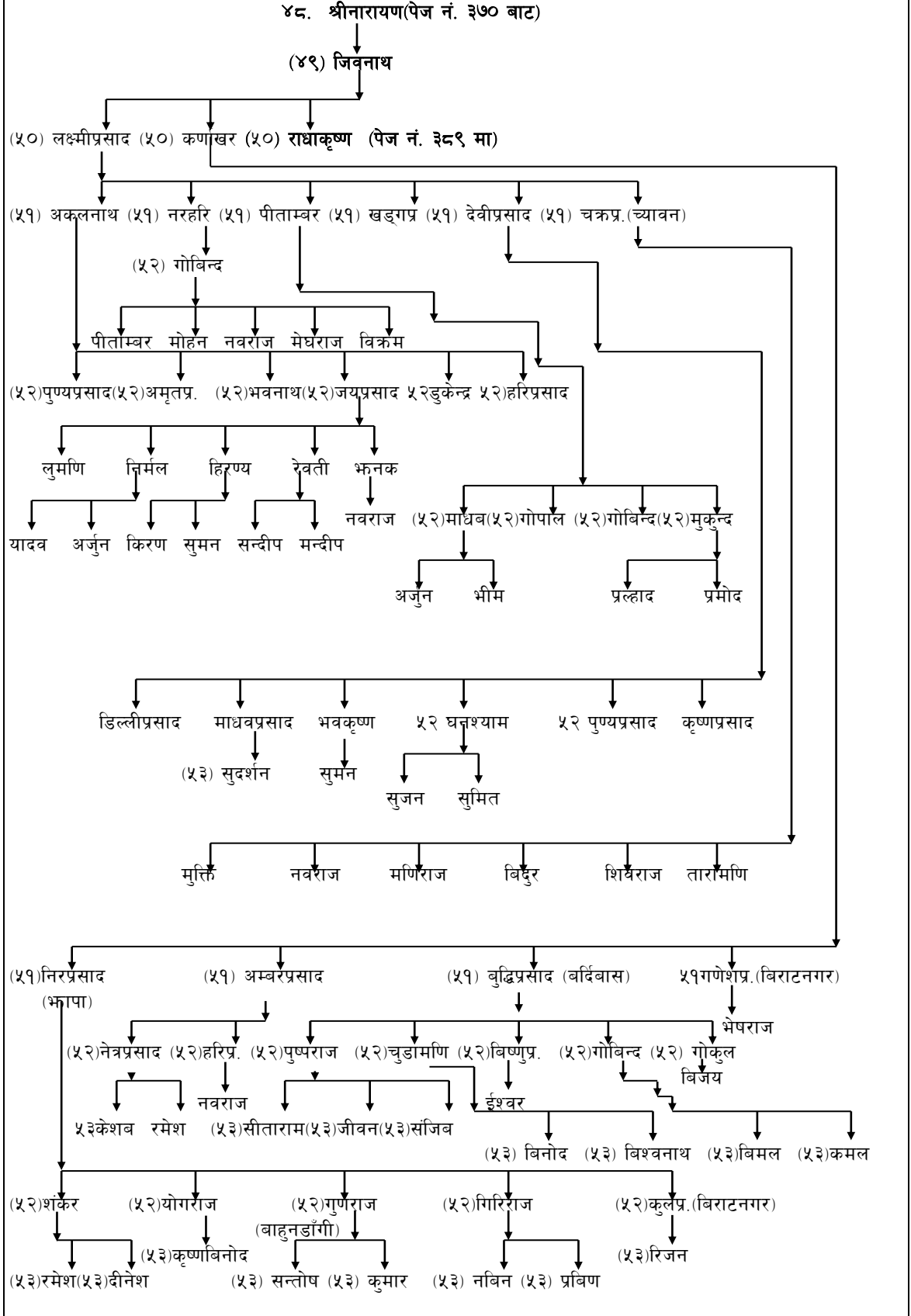

५०. राधाकृष्ण (पेज नं. ३८८ बाट)

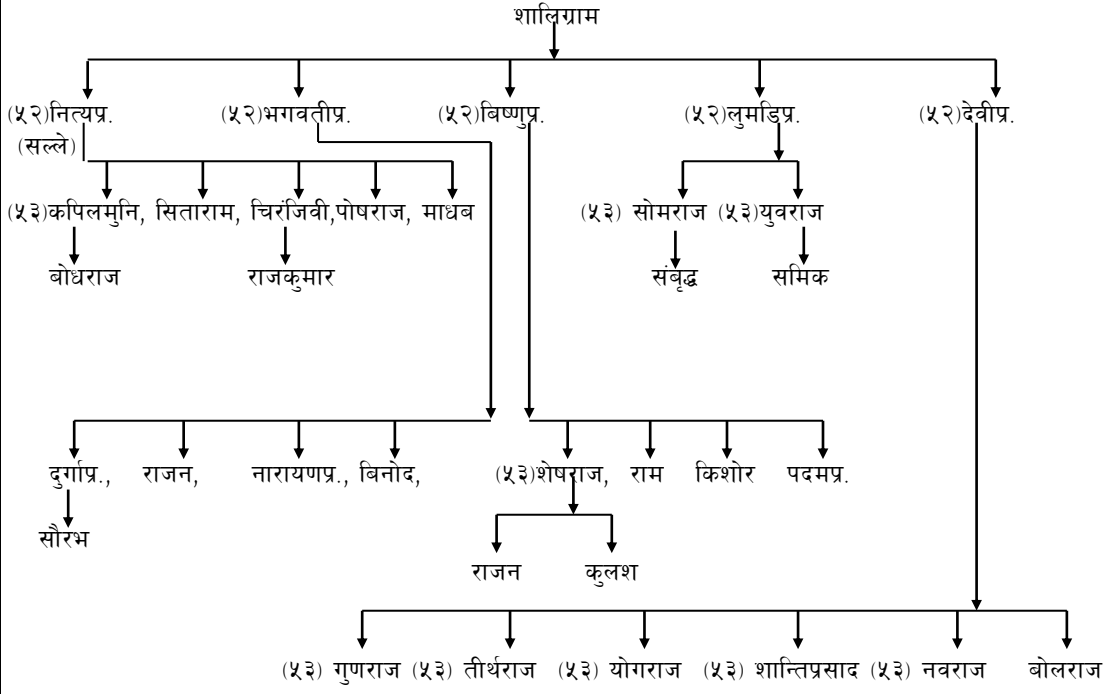

महावाणि राख्जे

{tkm#] %Nn;]

(४७) बृद्धिलोचन (छ घरेखाल) (पेज नं. ३७० बाट)

(४८) देवदत्त

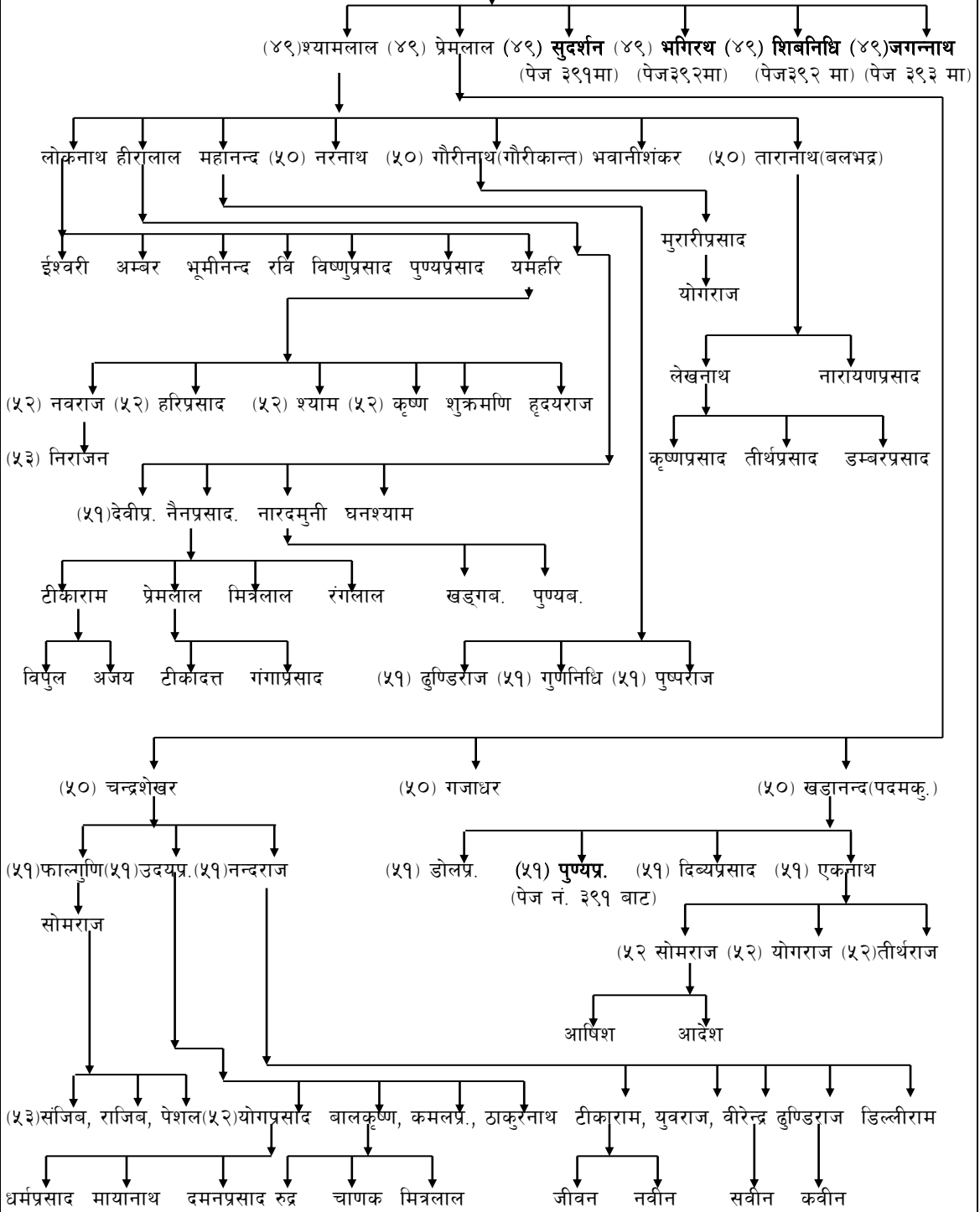

५१. पुण्यप्रसाद (पेज नं. ३९० बाट)

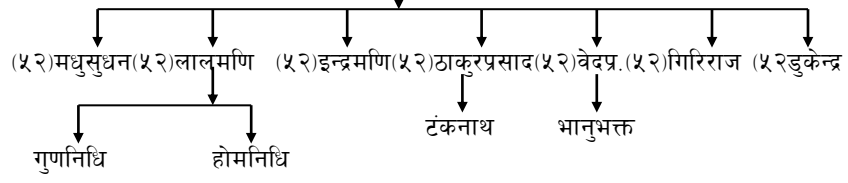

४९. सुदर्शन (पेज नं. ३९० बाट)

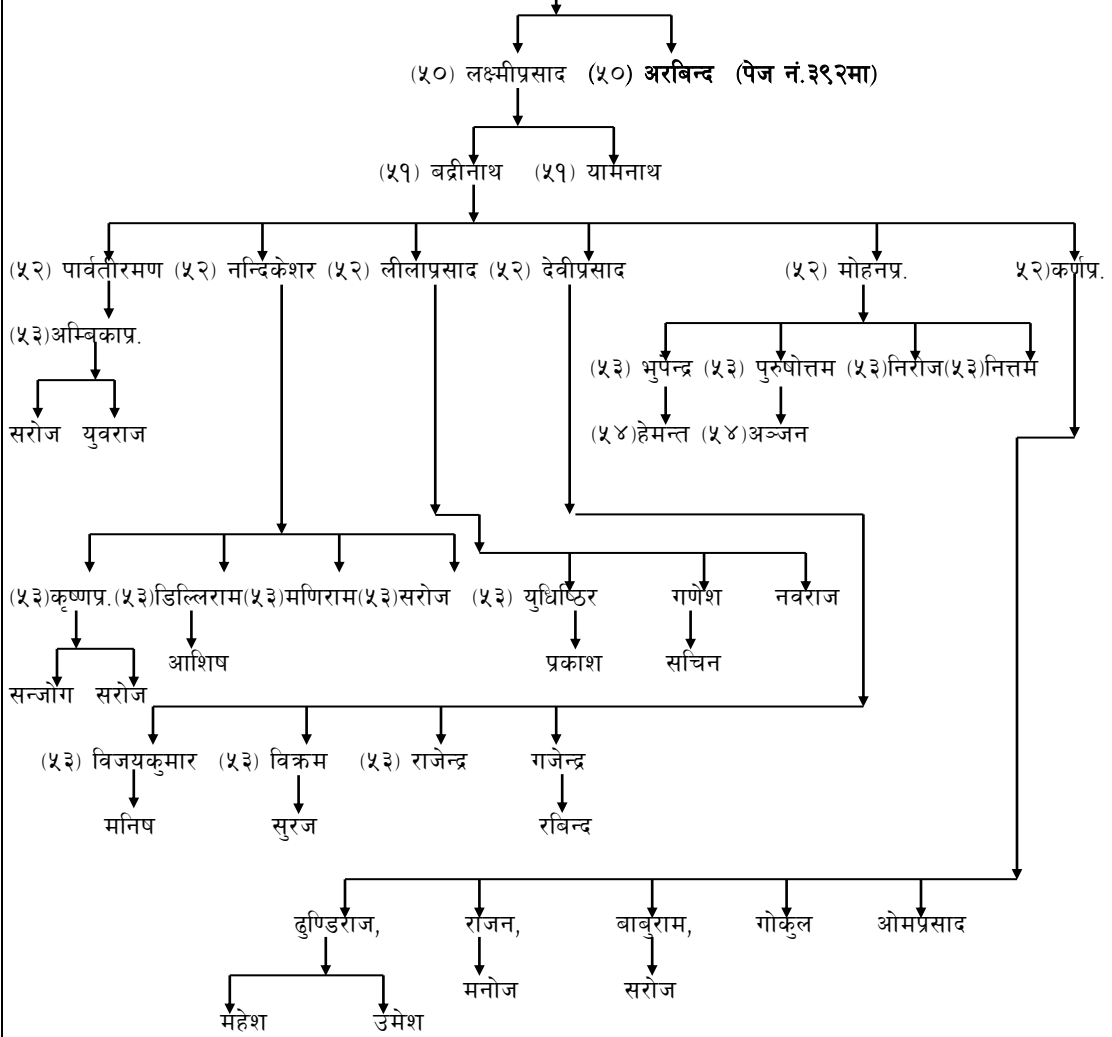

५०. अरविन्द (पेज नं. ३९१ बाट)

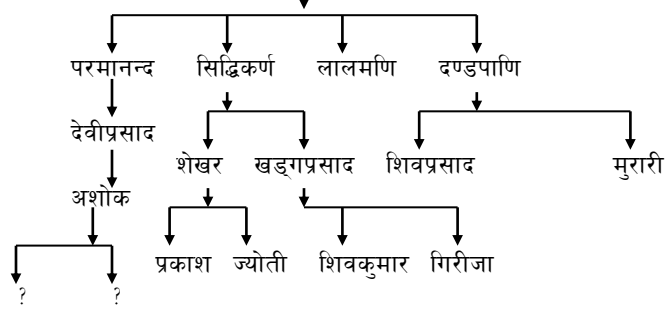

(४९) भगिरथ (पेज नं. ३९० बाट)

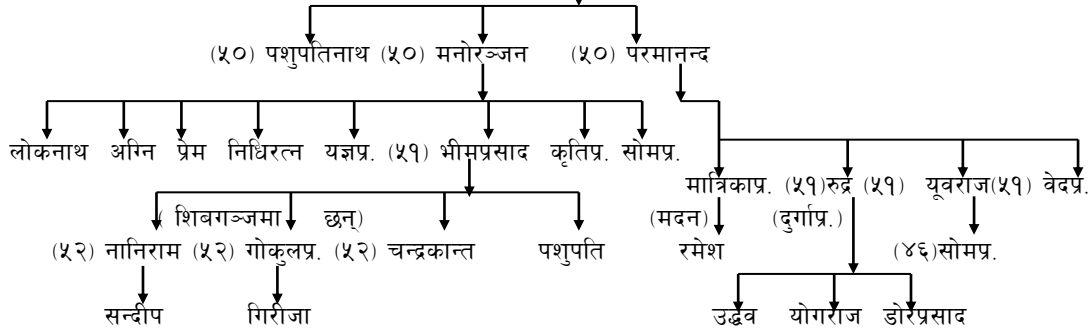

(४९) शिवनिधि (पेज नं. ३९० बाट)

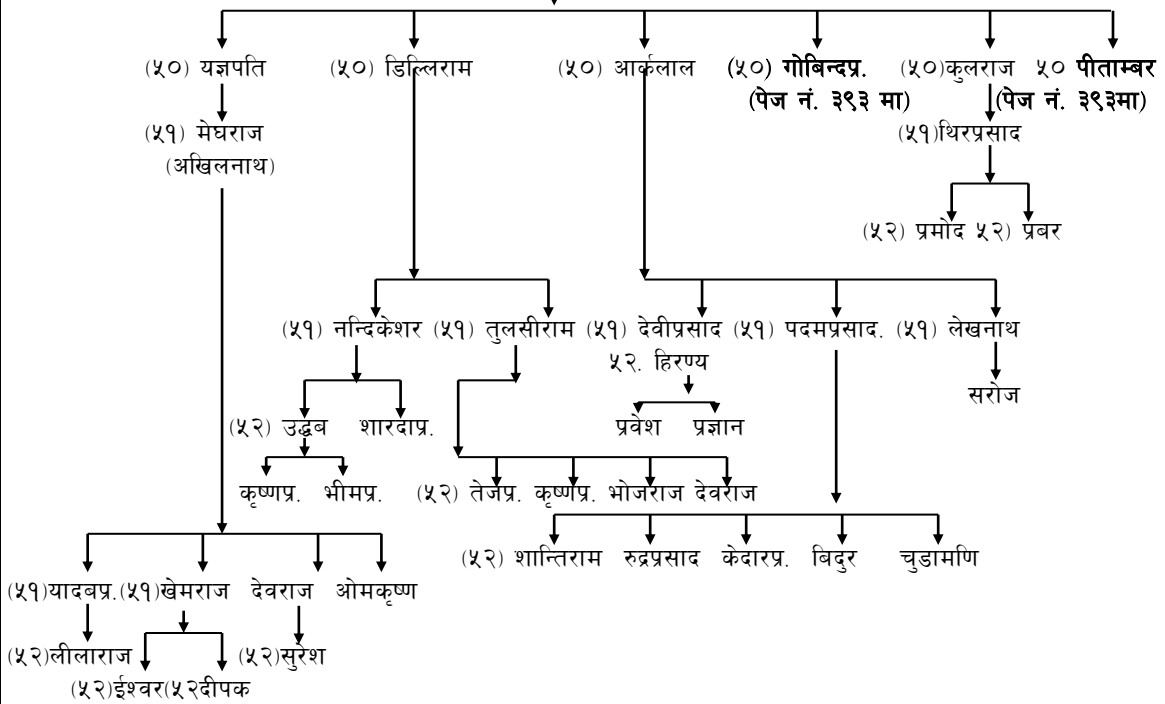

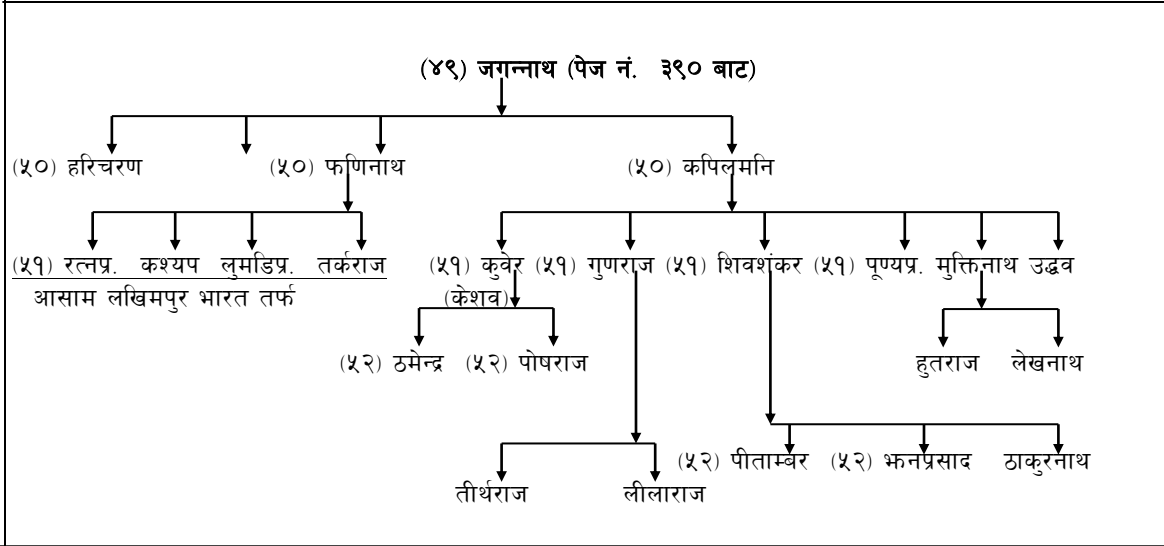
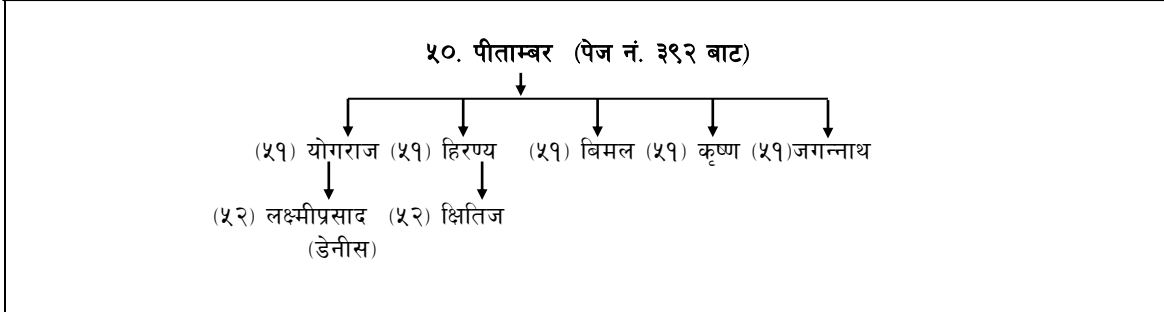
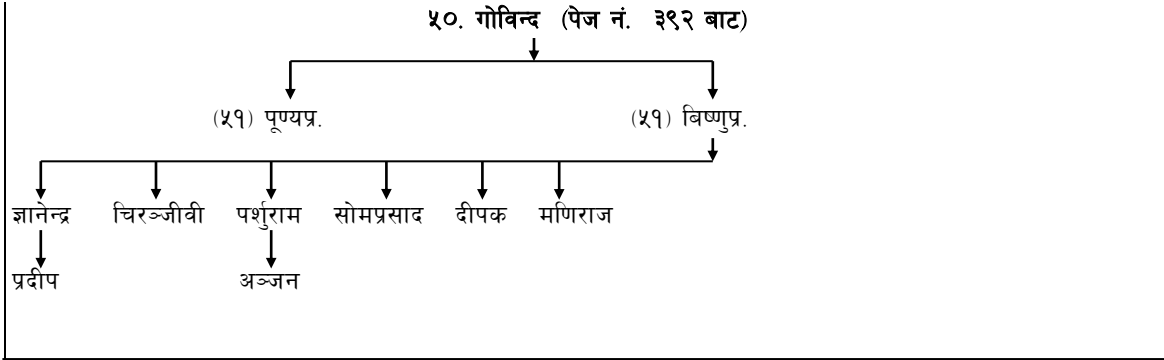

अर्घौ कास्कीको पौडेल वंश

उदय भट्टदेखि २५ औं पुस्ताका मुष्टुराज अर्घौकोटका राजपण्डित भई पर्वतबाट आएको कुरा संस्कृत वंशावलीका लेखक पं. विद्यापतिले शाके १८०९ मा उल्लेख गर्नुभएको छ । यस वंशको विस्तार तनहुँ, लमजुङ्ग, स्याङ्जा, पर्वत र बाग्लुङ्ग सम्म भएको पाइन्छ । यसै वंशमा कवि शिरोमणि लेखनाथ पौड्याल हुनुभयो । यस वंशका सोमनाथ देखि ४२ औं पुस्ताका देवीदास पर्वतको पुर्कोट गए । यहाँबाट यिनको वंशलाई पुर्कोटे भनेर पनि चिनिन्छ । कुनै वंशावलीमा देवराजका छोरा मष्टुराज र यिनी मुष्टुराज एउटै व्यक्ति हुन् भनी उल्लेख पाइन्छ । तर यी व्यक्ति फरक देखिन्छन् ।

- सम्पादक

मुष्टु पुत्र विष्णुको वंश

पौडेल वंशावली

393

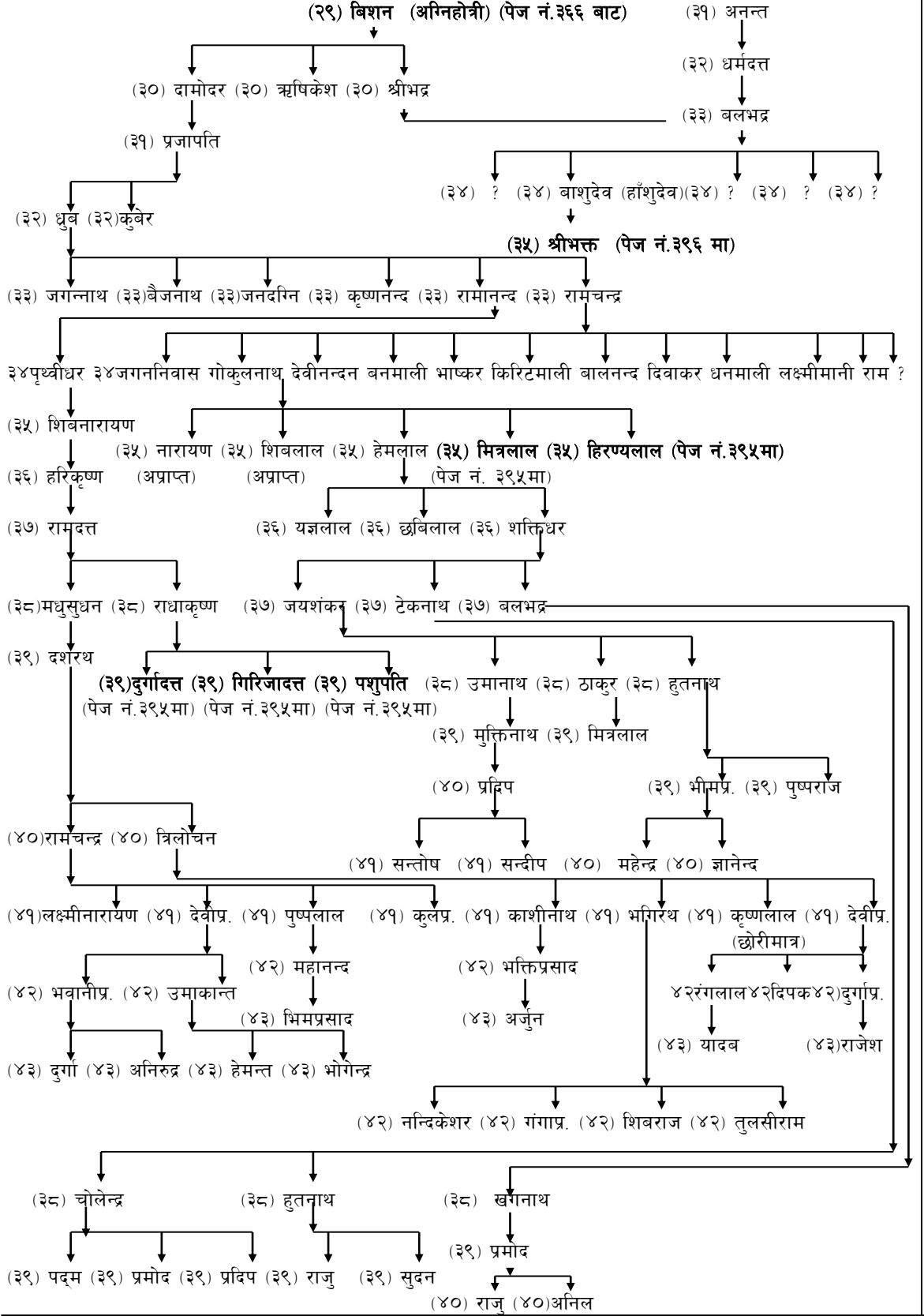

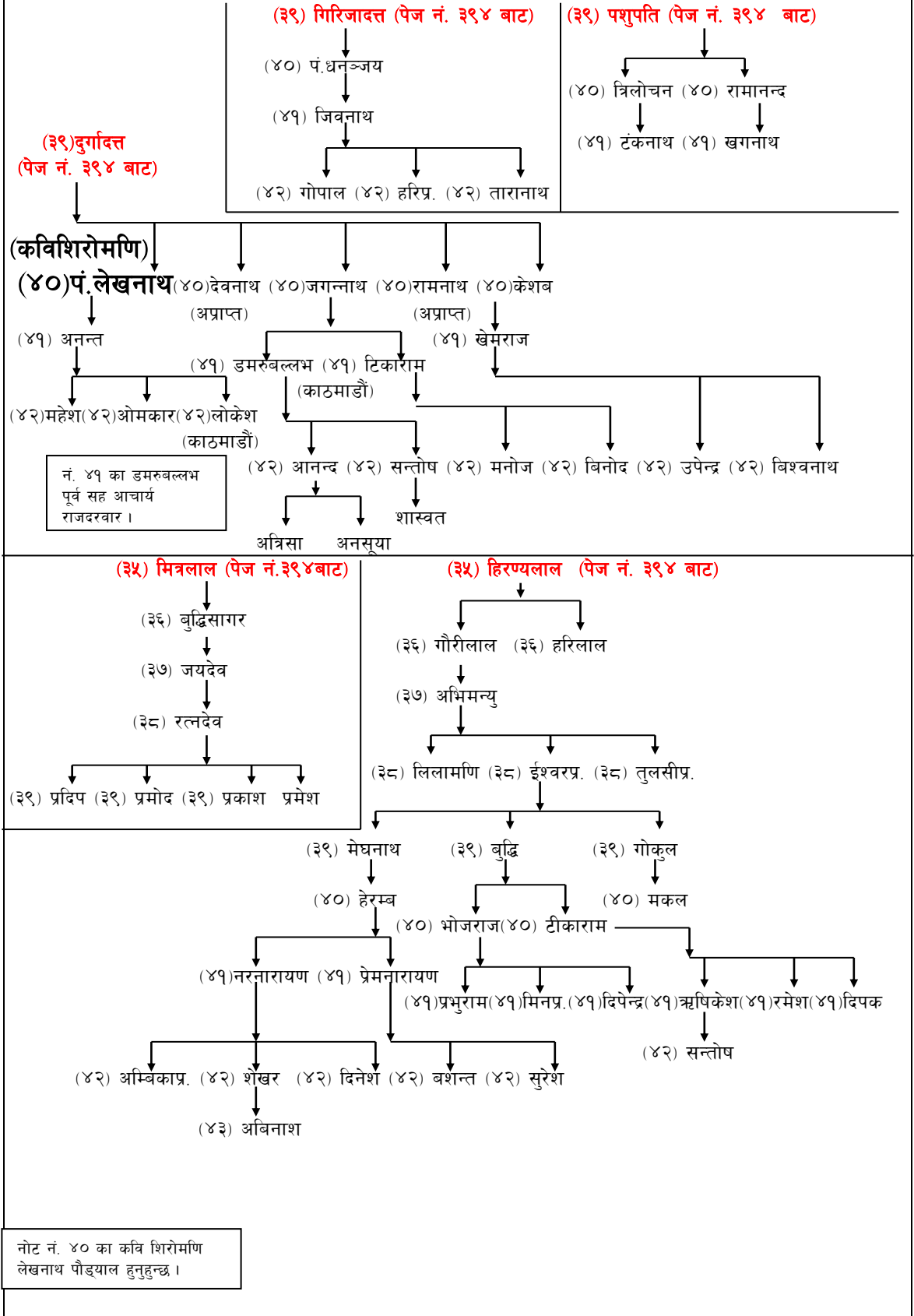

३५. श्रीभक्त (पेज नं. ३९४ बाट)

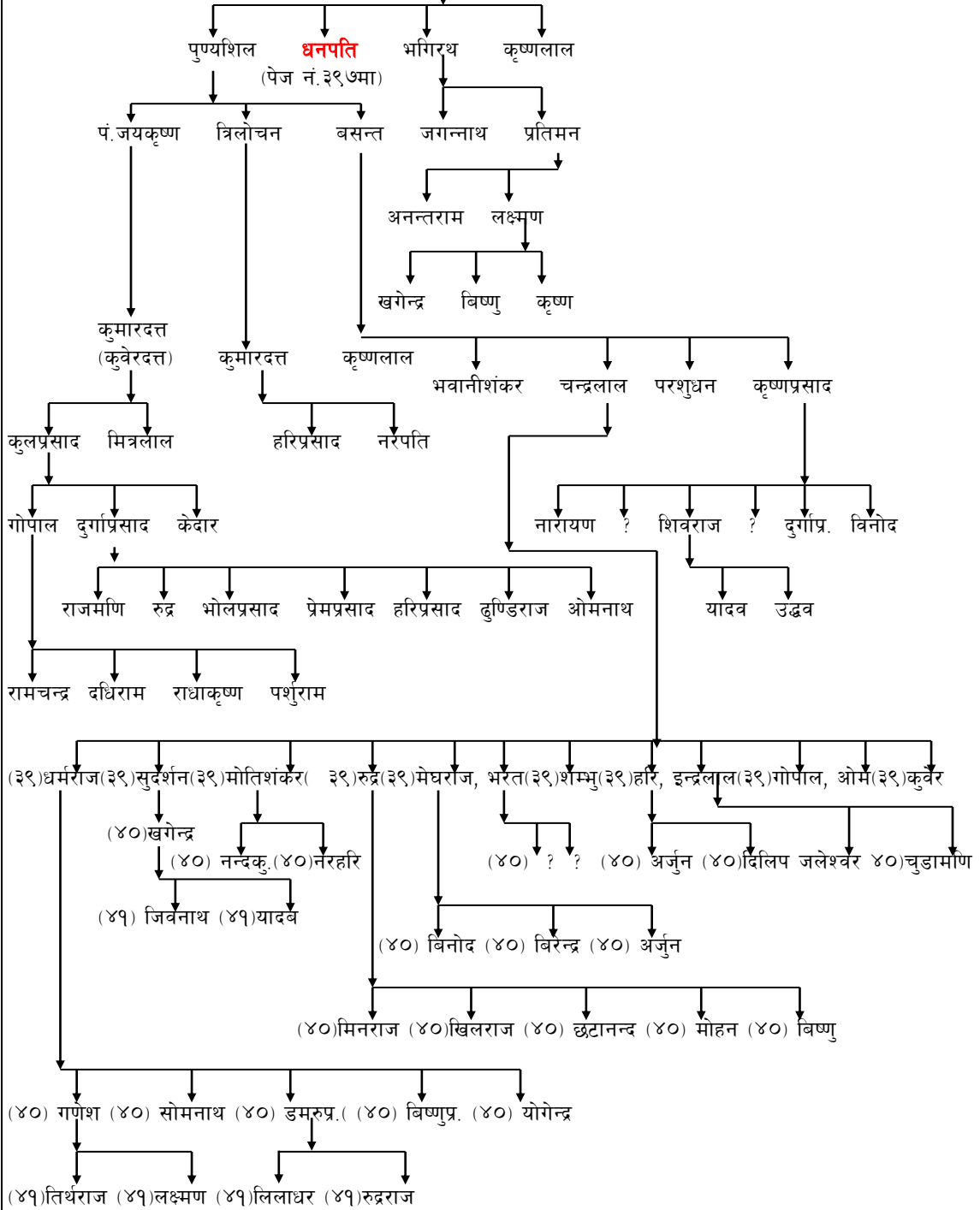

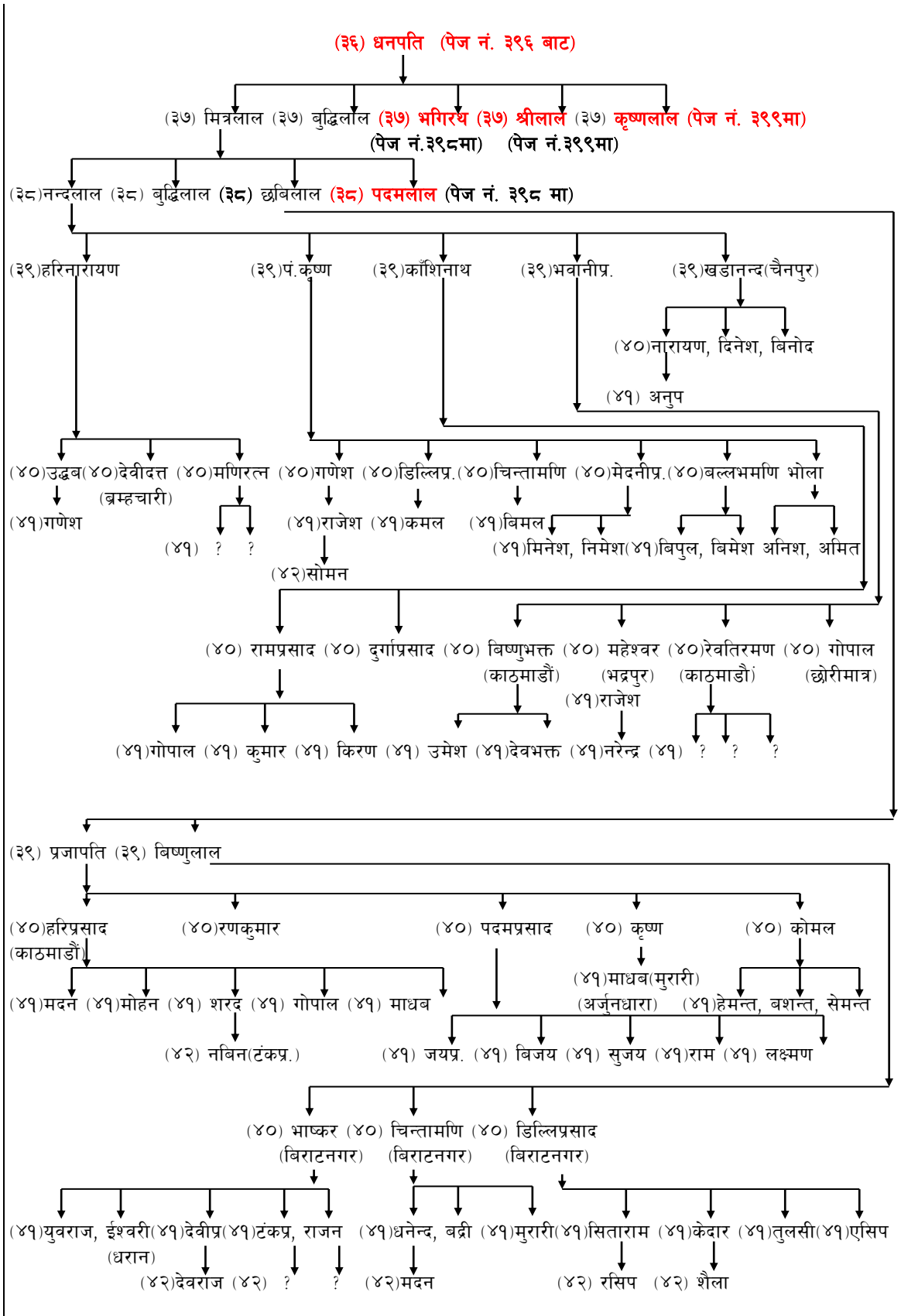

(३८) पदमलाल (पेज नं. ३९७ बाट)

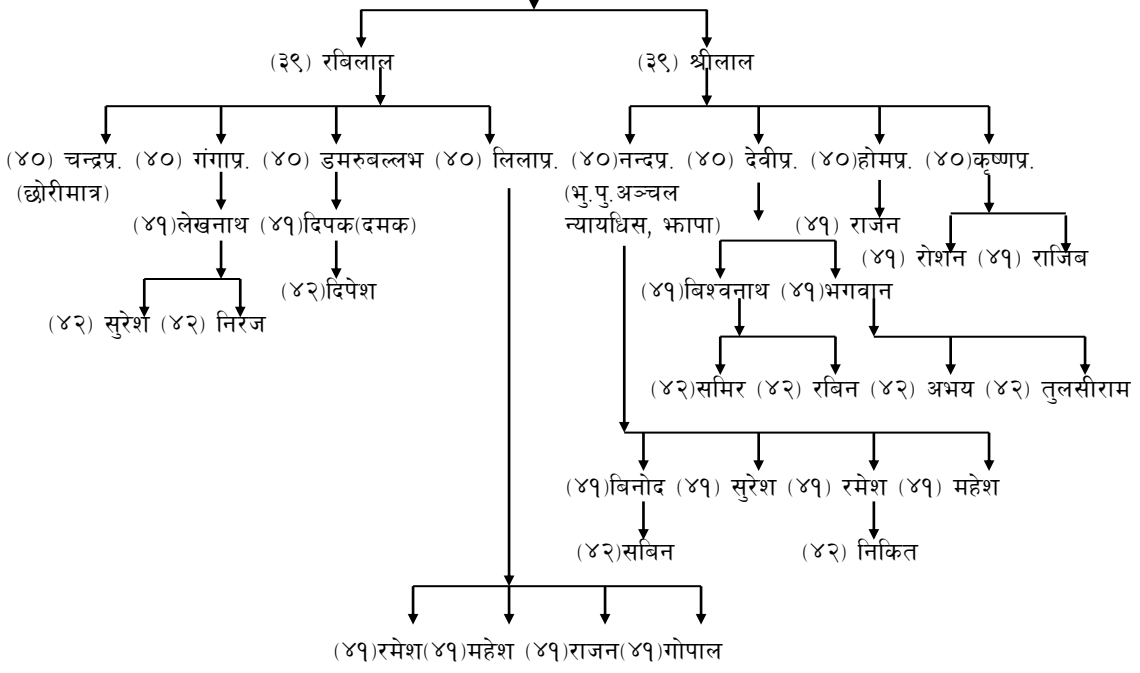

(३७) भगिरथ (पेज नं. ३९७ बाट)

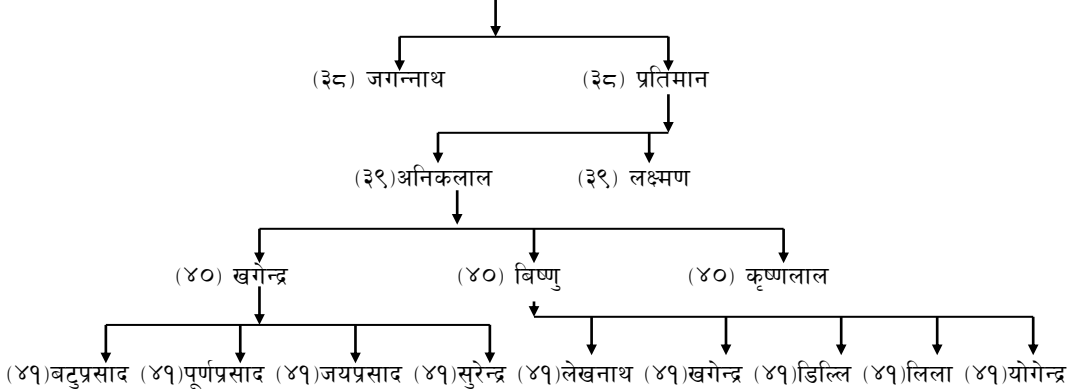

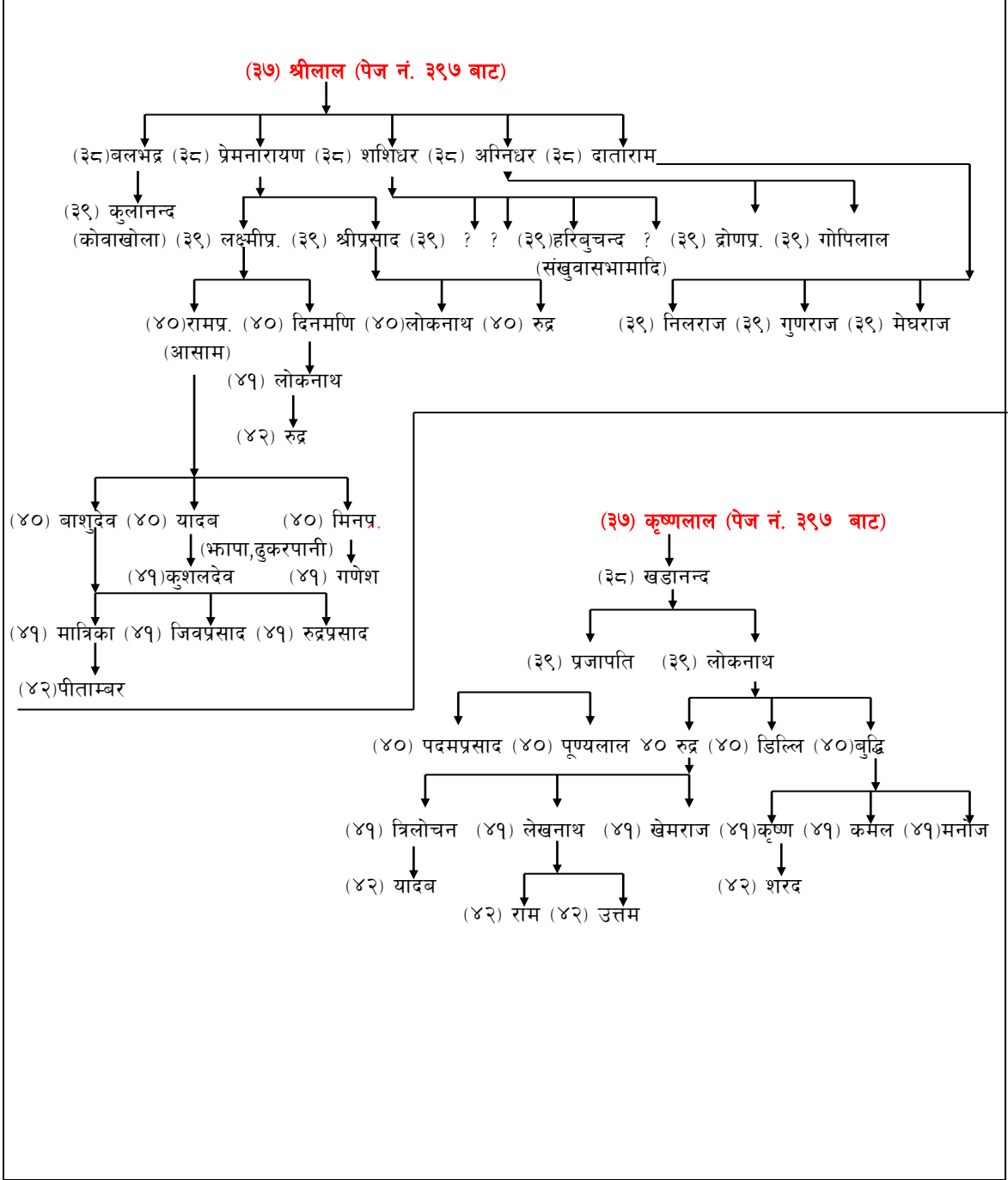

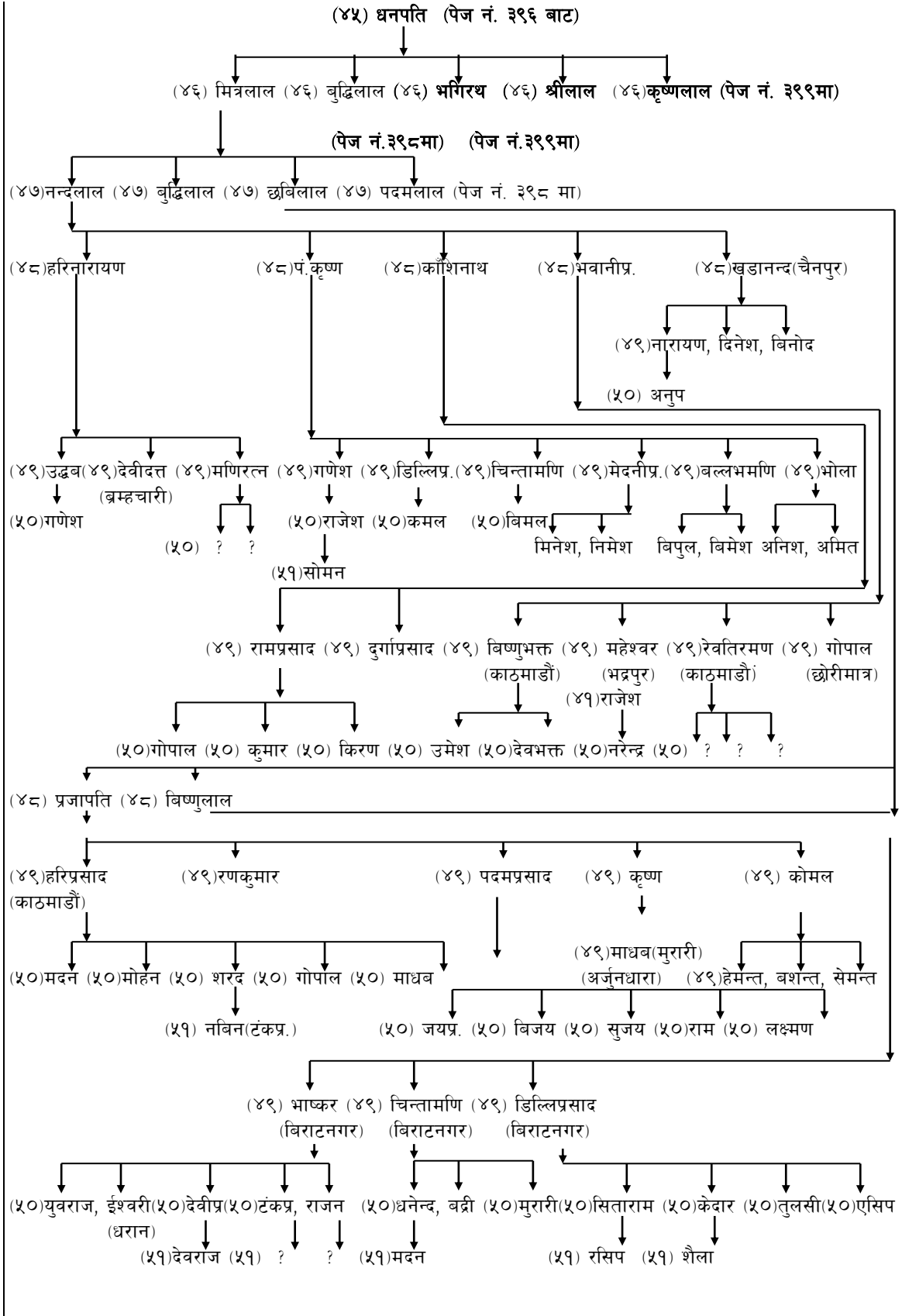

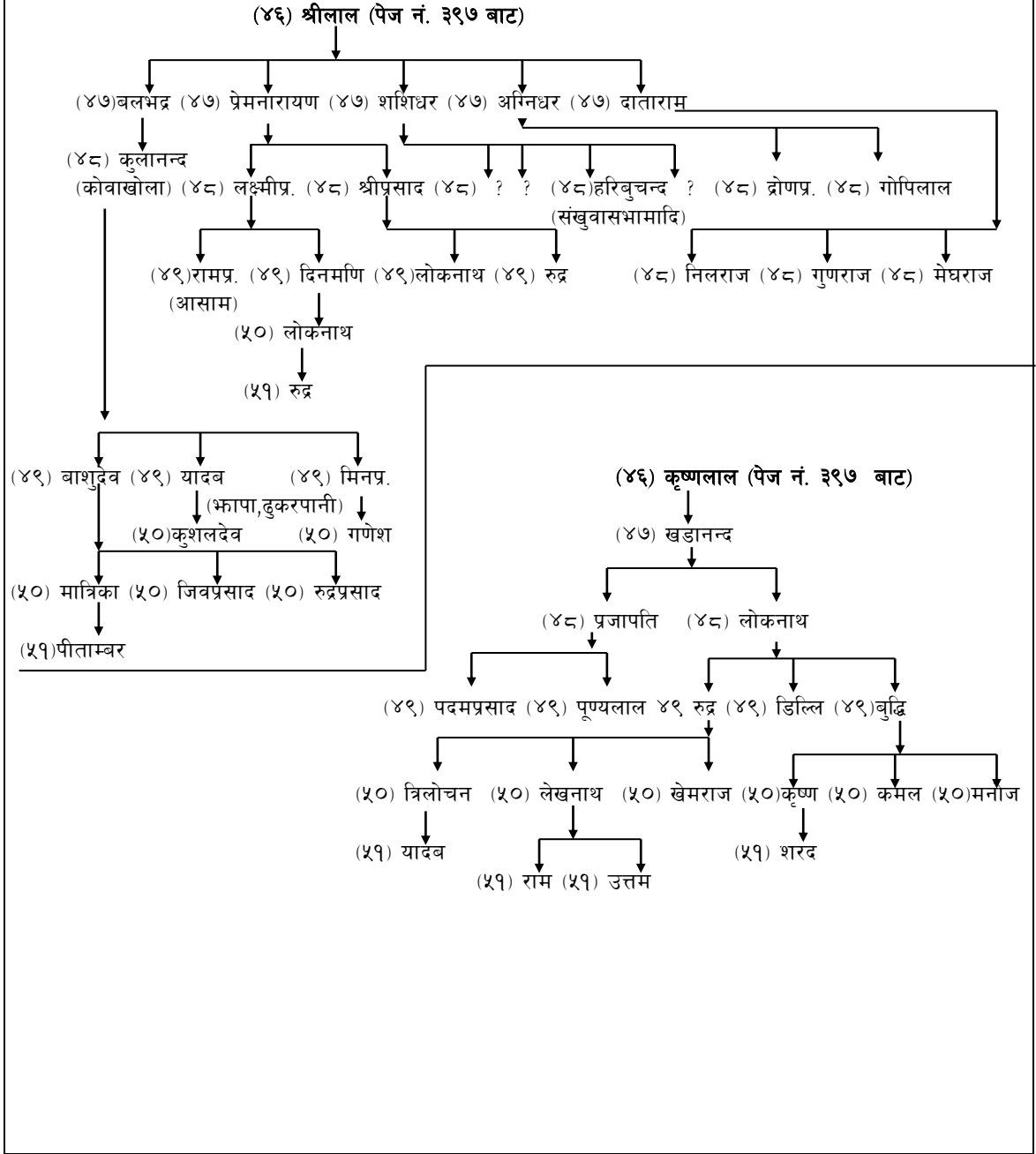

पेज नं. ५३ र ५४ को उतार

१७. वत्सराज भट्ट (कुमाउँको पिथौरागढमा वि.सं.११२७ मा जन्म) (डोटीका राजा भएका) (पेज नं. ५२ बाट)

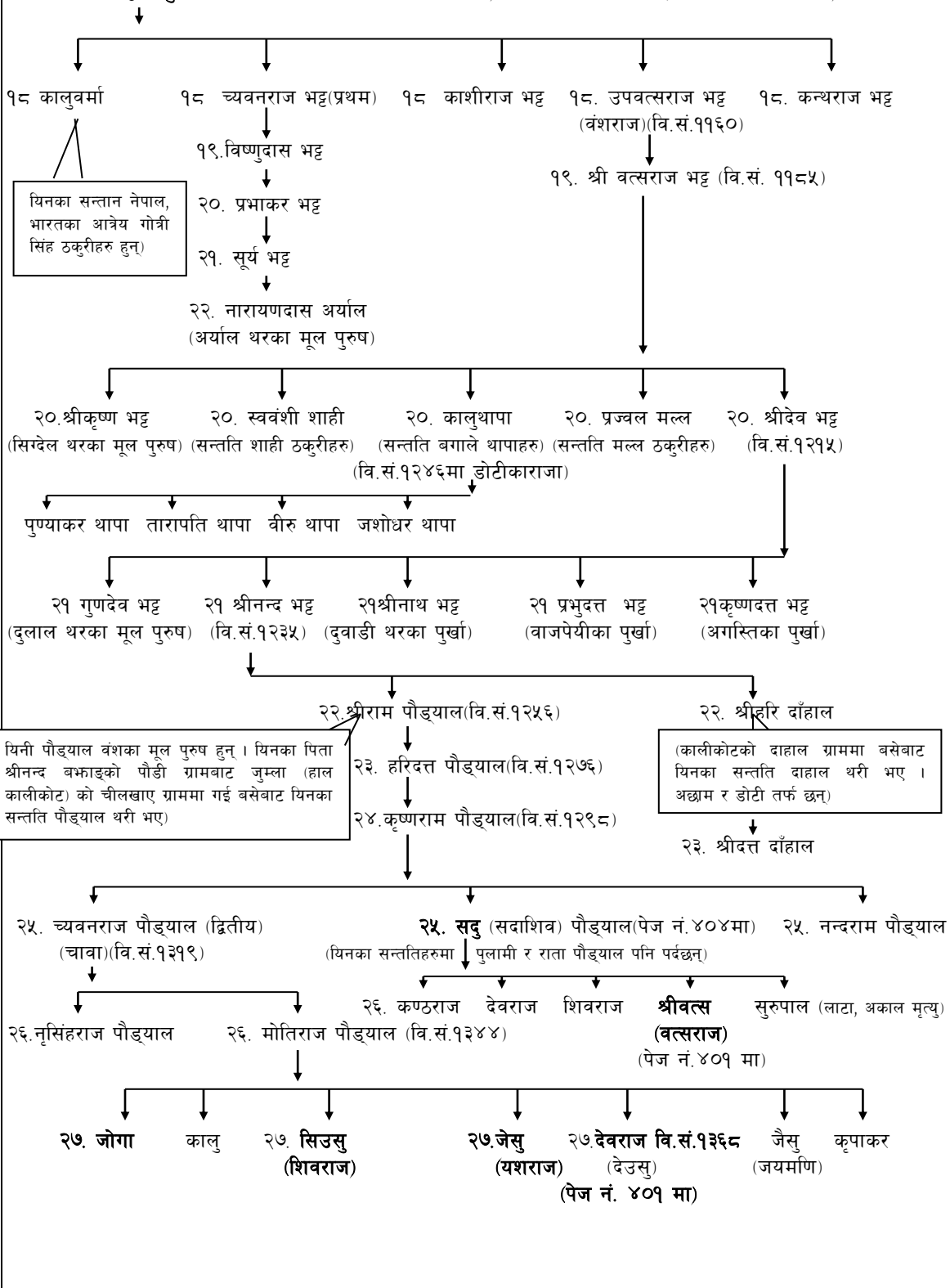

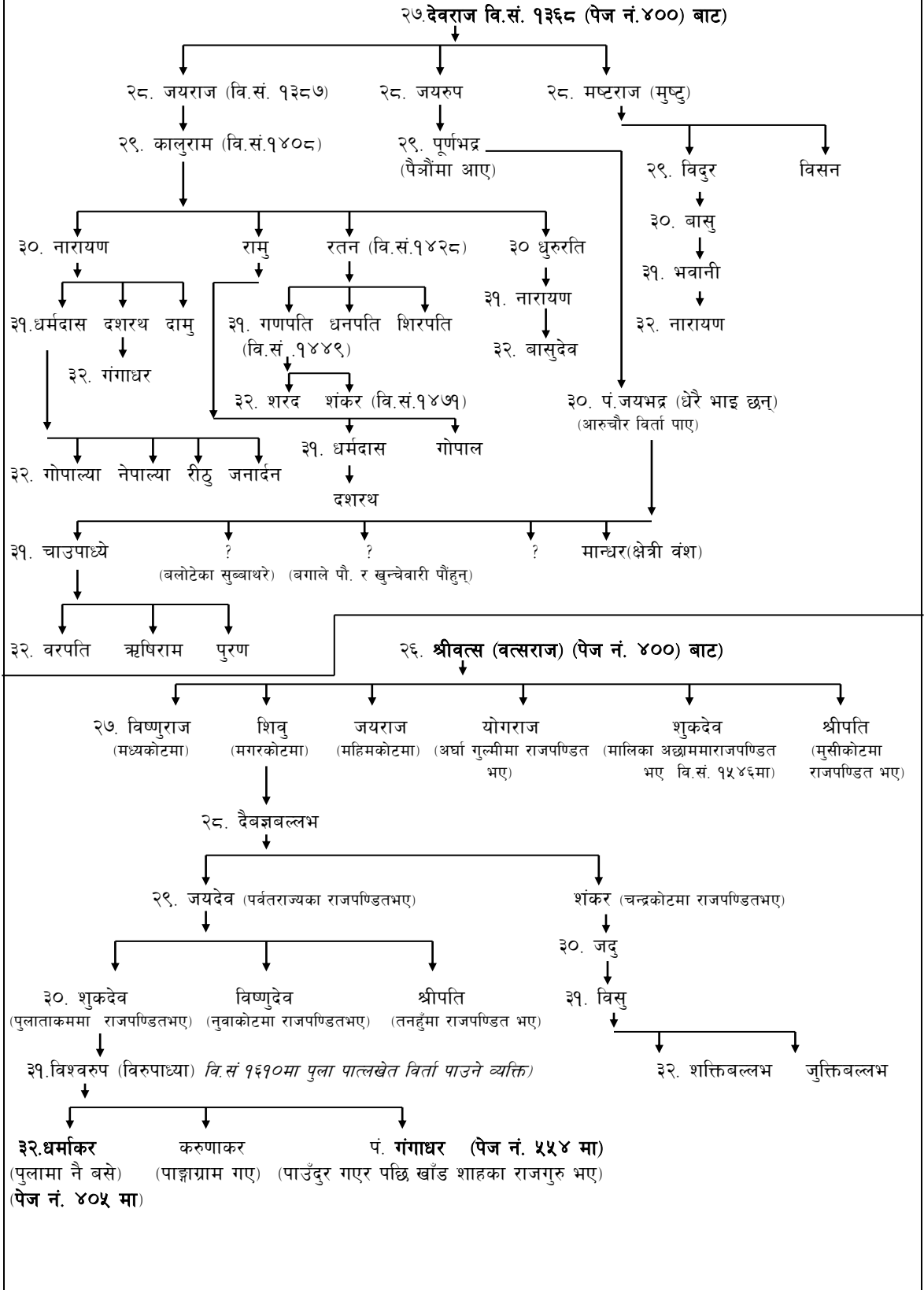

सदुवंश प्रकरण

स्रोत :- पं.विद्यापति

संकलक:- *लक्ष्मीकान्त शर्मा (लकाश)

पं. विद्यापतिद्वारा शक सम्बत् १८०९ मा लेखिएको संस्कृत श्लोकवद्ध “आत्रेय वंशावली” अहिलेसम्म प्राप्त पौडेल वंशावलीहरूमा प्राचीन र प्रमाणिक वंशावली मानिन्छ । यसले नेपालमा आत्रेय वंशीहरूको विकासका आधार पनि प्रस्तुत गरेको छ । यही वंशावलीमा उदय भट्टदेखि माथि १२ पुस्तासम्मको उल्लेख गरिएको पाइन्छ । तर यहाँ दिएका संस्कृतका श्लोकहरूलाई साररूपमा प्रस्तुत गर्दा उदय भट्टदेखि पं. विद्यापतिसम्मको वंश विकासको निम्नअनुसार एक शृङ्खला तयार हुन्छ । यसको मूल संस्कृत प्रति परिशिष्ट खण्डमा दिइएको छ ।

१. श्री उदय भट्ट → कुशभद्रका भाइ उदय भट्ट विक्रमको एघारौँ शताब्दीताक कन्नौज (कनवोज अफगानिस्तान) देखि मुस्लीम आक्रमणबाट आफ्नो कूल धर्म बचाउनका लागि काश्मीर श्रीनगर आए ।
२. सुदय (सुदु) भट्ट → उदय भट्टकी जेठी श्रीमतीबाट जन्मेका एक मात्र पुत्र ।
३. राज (राय) भट्ट → कास्मीरका राजाबाट राय पदवी पाएका यिनी राय भट्ट भनेर प्रसिद्ध थिए ।
४. देवदत्त भट्ट → (१२ औँ शताब्दीका उत्तरार्द्धतिर कास्मीरमा पनि मुस्लीम प्रभाव बढेकाले देवदत्तभट्ट जेठी श्रीमती जानकी सहित पौडी (हरिद्वार नजिक) ग्राम आए । यहाँ यिनका काशीदास नामक पुत्र जन्मे ।
५. (क) काशीदास → यिनी नै पोखरेल (पानी) का प्रथम वंशपुरुष मानिन्छन् । यिनी पछि पोखरा (डडेल्धुरा) मा बसी वंश विस्तार गरेको कुरा उल्लेख छ ।
- (ख) वत्सराज → (देवदत्तभट्टकी दोस्री पत्नी देवीप्रियाबाट जन्मेका वत्सराज भट्ट प्रकाण्ड विद्वान थिए । यिनले लौह (फलामका) समिधा जलाएर हवन गर्दथे । डोटीका राजा राधामाधव सिंहको निमन्त्रणामा यिनी वि.सं. १२०० तिर डोटी आई “विश्वजित” यज्ञ सम्पन्न गराए । यज्ञको समाप्तिमा दक्षिणा स्वरूप डोटी नरेशले सम्पूर्ण राज्यसहित आफ्नी एकमात्र छोरी शुभकन्या यिनलाई दान दिएर आफु काँशीबास गए ।
६. (क) कालु वर्मा → (यिनी थापावंशका मूलपुरुष मानिन्छन् । कालु वर्मा वत्सराज भट्टका राजकुमारी शुभकन्या तर्फका छोरा हुन् ।)
- (ख) वंशराज भट्ट → (वत्सराज भट्टकी जेठी पत्नी बसुधातिर सन्तान थिएनन्। राजपुत्री (शुभकन्या) तिर कालुवर्मा आदि ५ पुत्र भए । वत्सराजको ब्राह्मण वंश नाश हुन सक्ने देखेर शुभकन्याले आफ्ना मितवाबा सुवेदी ब्राह्मणकी छोरी मागेर विवाह गराइदिइन् र यिनबाट वंशराज नामका छोरा जन्मे । वि.सं. १२४६ मा कालु वर्मा र वंशराज बीच राज्य विवाद नहोस् भनेर धर्म पत्र गराई कालु थापाका सन्तानहरू राजा हुने, पौड्यालहरू (वंशराजका सन्तान) राजपण्डित हुने र सुवेदीलाई गणपति बनाएर राज्य संचालन गर्ने व्यवस्था गरियो ।

*संकलक:- लक्ष्मीकान्त शर्मा पौडेल आत्रेय वंश अनुसन्धान प्रतिष्ठानका महासचिव र वंशावलीका सम्पादक पनि हुनुहुन्छ ।

७. श्री वत्सराज भट्ट	→	वंशराज (उपवत्सराज) का एकमात्र पुत्र श्री वत्सराज थिए । यिनका ५ पत्नीबाट वंश विस्तार भएको कुरा वंशावलीमा उल्लेख पाइन्छ ।
८ (क) नृसिंह	→	(क) श्री वत्सराजकी प्रथम पत्नी धर्मशीलाबाट “नृसिंह” भए अर्याग्राममा बसेकाले यिनका सन्तानहरू अर्याल भनिए ।)
ख) श्रीकृष्ण र श्रीनन्द	→	(ख) श्रीवत्सराजकी द्वितीय पत्नी नालिनीबाट “श्रीकृष्ण र श्रीनन्द” भए । यिनीहरू सिग्दीग्राम बसेकाले श्रीकृष्णका सन्तान सिग्देल भनिए। श्रीनन्दका सन्तान सेता पौडेल भए । लेखकको भनाई अनुसार सावा बस्ने सेता र कपाप (काला) ग्राम बस्नेहरू काला पौडेल भनिएका पाइन्छन् ।
ग) भट्ट दीक्षित	→	ग) श्रीवत्सराजकी तृतीय पत्नी दक्षिणाबाट “भट्ट दीक्षित” भए । (यिनी लक्ष्मणपुर (लखनौ)मा बाजपेय यज्ञ गराउन गएका त्यहाँका राजाबाट “बाजपेयी” पदवी र सम्मान पाई त्यहीं बसे ।)
घ) प्रहर्ष	→	घ) श्रीवत्सराजकी चतुर्थपत्नी जुम्लाका विष्टराजकी छोरी विदुलाबाट “प्रहर्ष” नामक छोरा भए । प्रहर्षबाट राजपूतहरूसँगको वैवाहिक सम्बन्ध स्थापित भई “समाल”हरू भए । यिनबाट सातवटा वंश विकास भएको कुरा उल्लेख छ । शाह, शाही, बम, सिंह, मल्ल, थापा र खस ।
(ङ) श्रीदेव	→	(ङ) श्री वत्सराजकी पञ्चमभार्या लक्ष्मीदेवीबाट “श्रीदेव” भए । यिनी पौडीडोटीबाट पछि सावा पौडी बसेकाले यिनका सन्तानहरू “पौड्याल” भनिन थाले । यिनी पछिका पुस्ताले पौड्याल लेखेको पाइन्छ । यिनले सातला दरवार बनाएका थिए ।
९. क) गुणदेव	→	श्रीदेवका जेठा छोरा गुणदेव दैलेख दुल्लुमा राजपण्डित भए । यिनबाट दुलालहरू भए । यिनका धेरै छोराहरूबाट विभिन्न स्थान, बास र कार्यका आधारमा धेरै आत्रेय गोत्रीथरहरू प्रवर्तन भए ।
(ख) श्रीनाथ	→	श्रीदेवका अर्का छोरा श्रीनाथ हुन् । यिनको वंश सावापौडीमा विकास भएको छ ।
१०. (क) श्रीराम	→	श्रीनाथका जेठा छोरा तक्षशीलाबाट वास्तुकलामा पारङ्गत श्रीराम मल्लराजाले बोलाएर काष्ठमण्डप गई बसे)
(ख) श्रीहरि	→	श्रीनाथका अर्का छोरा श्रीहरि सावा पौडीमा नै बसे ।
११. श्रीदत्त	→	श्रीदत्त श्रीहरिका एकमात्र छोरा थिए ।
१२. कृष्णराम	→	श्रीदत्तका छोरा कृष्णराम सिन्जा साम्राज्यको पतनपछि शाहराजाले जाजरकोट राज्य अधीन गरेपछि यहाँका राजपण्डित भए ।

१३. क) सदु (सदाशिव) → सदु कृष्णरामका जेठा छोरा हुन् । यिनलाई बाबा पनि भनिन्थ्यो । मेदीनी बर्माका पालादेखि राजपण्डित भएका पिता कृष्णरामका उत्तराधिकारीका रूपमा जाजरकोटमा शाहहरूको शासन भएपछि राजपण्डित भए । यिनले सातला दरवार पनि बनाएका थिए भन्ने किम्वदन्ती छ । (सदुका चार भाइ छोरा प्रसिद्ध छन्)

ख) चावा → (चावा (च्यवनराज) कृष्णरामका द्वितीय पुत्रहुन् । यिनी इष्माका राजपण्डित भए । सं. १४७५ तिर इष्माका सेनराजा मुसीकोटका राजासितको लडाईंमा बन्दी भएपछि यिनी इष्माका राजा बने। पछि सेनराजा फर्केपछि यिनका नाति देवराज १५२० तिर यहाँबाट धपिएर धुल्लु छिस्तीको पुतली गरो समेत विर्ता पाई साँदीकोट (हाँडीकोट) मा गए । यहाँबाट यिनको ठूलो पौडेल वंश विस्तार भएको छ । च्यवनराजकी जेठी पत्नीतिर जन्मेका नृसिंह छोरा अर्जिमा अंश पाई बसेकाले यिनको वंश अर्जेल भएको कुरा अर्याल वंशावलीमा उल्लेख छ। चावाका मोतिराज जोगा र देवराज हुँदै यो वंश धुल्लेल वंश भनी विस्तार भएको छ ।

१४. क) कण्ठराज → यिनी सदुका जेठा छोरा हुन् । भूर्तिग्राम मामाको घर यज्ञको आगोमा जली मरेकाले आचार्य (भूर्तेल) हरू माता दुर्गावती सहित यिनलाई खीर र रोटीको वली चढाई पूजा गर्दछन् ।

(ख) देवराज → यिनी सदुका माइला छोरा हुन् । देवराजका सन्तानहरू कालीगण्डकीको किनारको मैदानी भागमा बसोबास गरेका कुरा उल्लेख छ ।

(ग) सुरुपाल → यिनी सदुका कान्छा छोरा हुन् । मष्टो (वराह) को पूजा गर्ने दिन स्नान गर्न गएका बाबुलाई बचाउँदा भेरीनदीमा डुबेर मरेकाले यिनी पितृपंक्तिमा गनिन्छन् । त्यसैले पौडयालहरू "लुकुवा" पूजा गरी खीर-रोटी चढाउँछन्। कही यिनलाई 'कुलायन' मानी पूजा गर्ने चलन पनि छ । यिनी लाटा थिए ।

(घ) श्रीवत्स → यिनी सदुका साइँला छोरा हुन् । यिनी अत्यन्त प्रभावशाली विद्वान् थिए । श्रीवत्सका (चारवटी पत्नी) ६ भाई छोरा प्रसिद्ध छन् । यिनीहरू विभिन्न राज्यका राजपण्डित भएको कुरा इतिहासमा उल्लेख छ ।

१५. विष्णुराज (मध्यकोट, सल्यानमा राजपण्डित) शिवु (मगरकोट, जुम्लीखलङ्गा राज्यका राजपण्डितभए) जयराम (महिमकोट (प्युठान)राज्यका राजपण्डितभए) योगराज (बाइसे, चौबिसेराज्य बनेपछि अर्घा गुल्मीराज्यका राजपण्डित भए) शुकदेव (मालिका(अछाम) मा राजपण्डित १५४६मा भएका) श्रीपति (मुसीकोटमा राजपण्डित भई बसे)

१६. दैवज्ञ बल्लभ (सं.१५२७ मा गल्कोटराज्यमा राजपण्डित भई आए र यिनका जयदेव र शंकर २ भाइ छोरा भए ।)

१७. जयदेव (पर्वत राज्यका राजपण्डित भई आए यिनले काँशीमा शास्त्रार्थ गरी विद्वानहरूलाई हराएका पनि थिए ।) शंङ्कर (पेज नं. ५०८ मा) (चन्द्रकोट पर्वत राज्यमा गाभिएपछि यिनी राजपण्डित भई चन्द्रकोट गए ।)

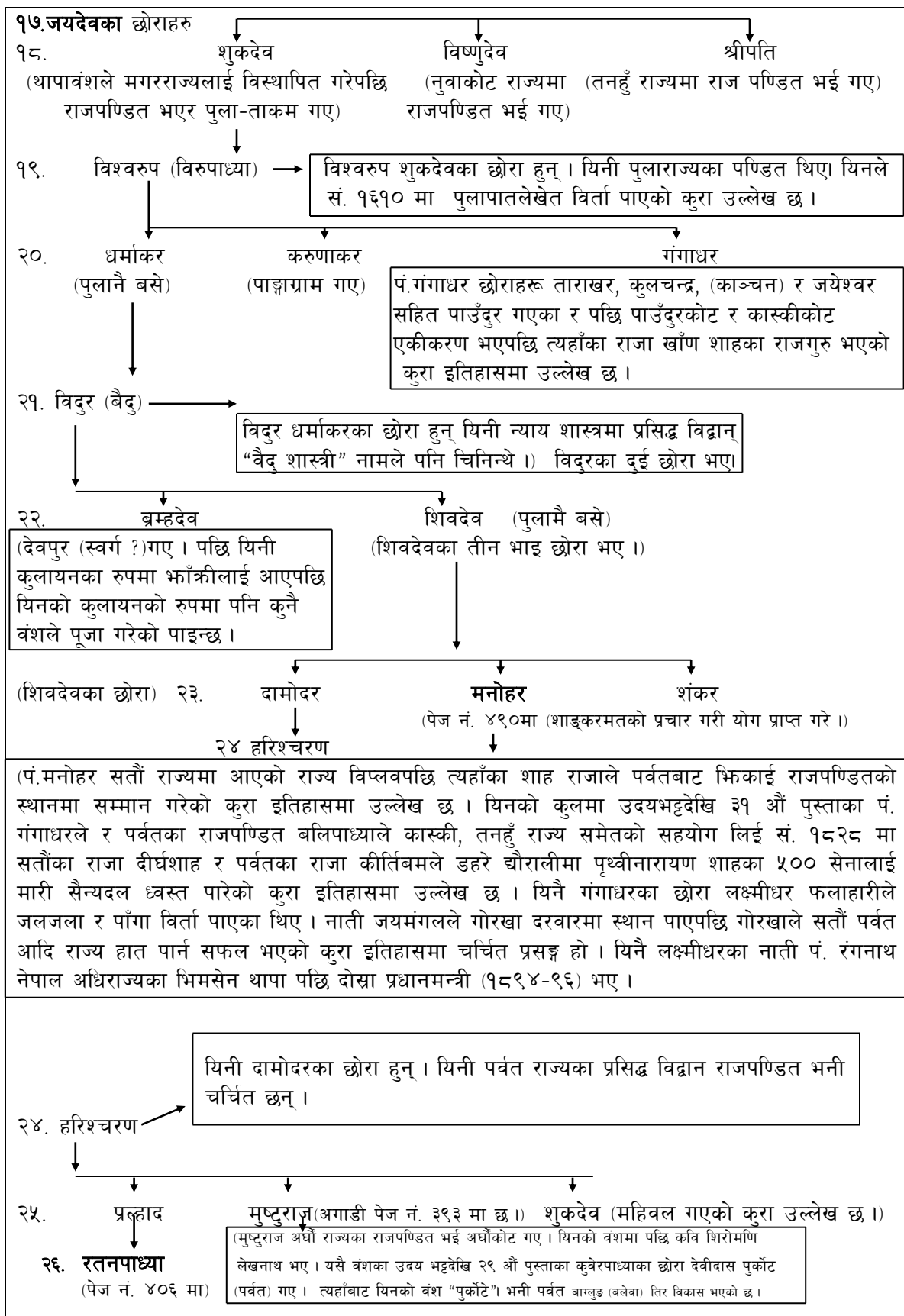

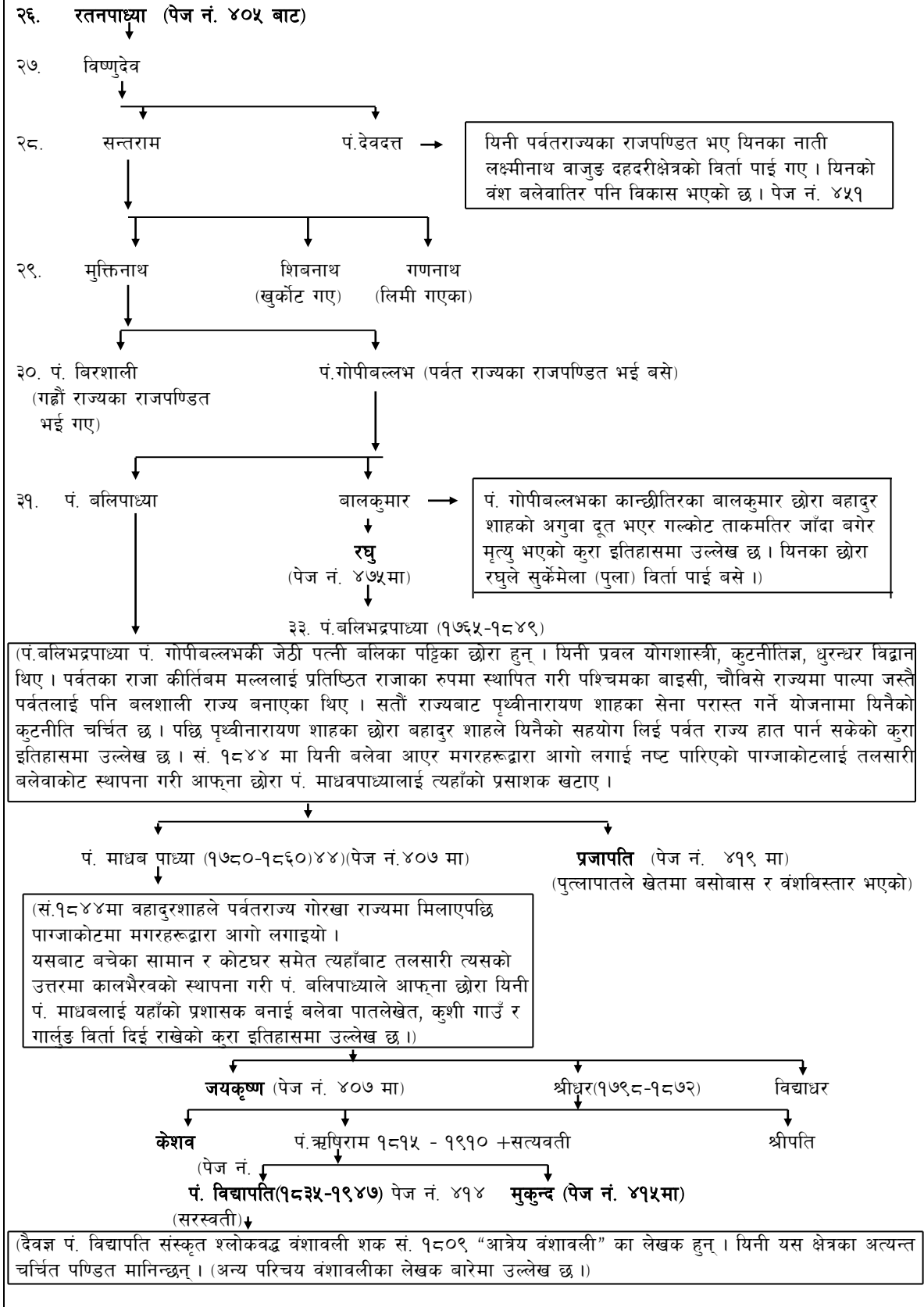

बाग्लुङ्ग - बलेवा गार्लुङ्गको पौडेल वंश

संकलक :- लक्ष्मीकान्त शर्मा (लकाश)

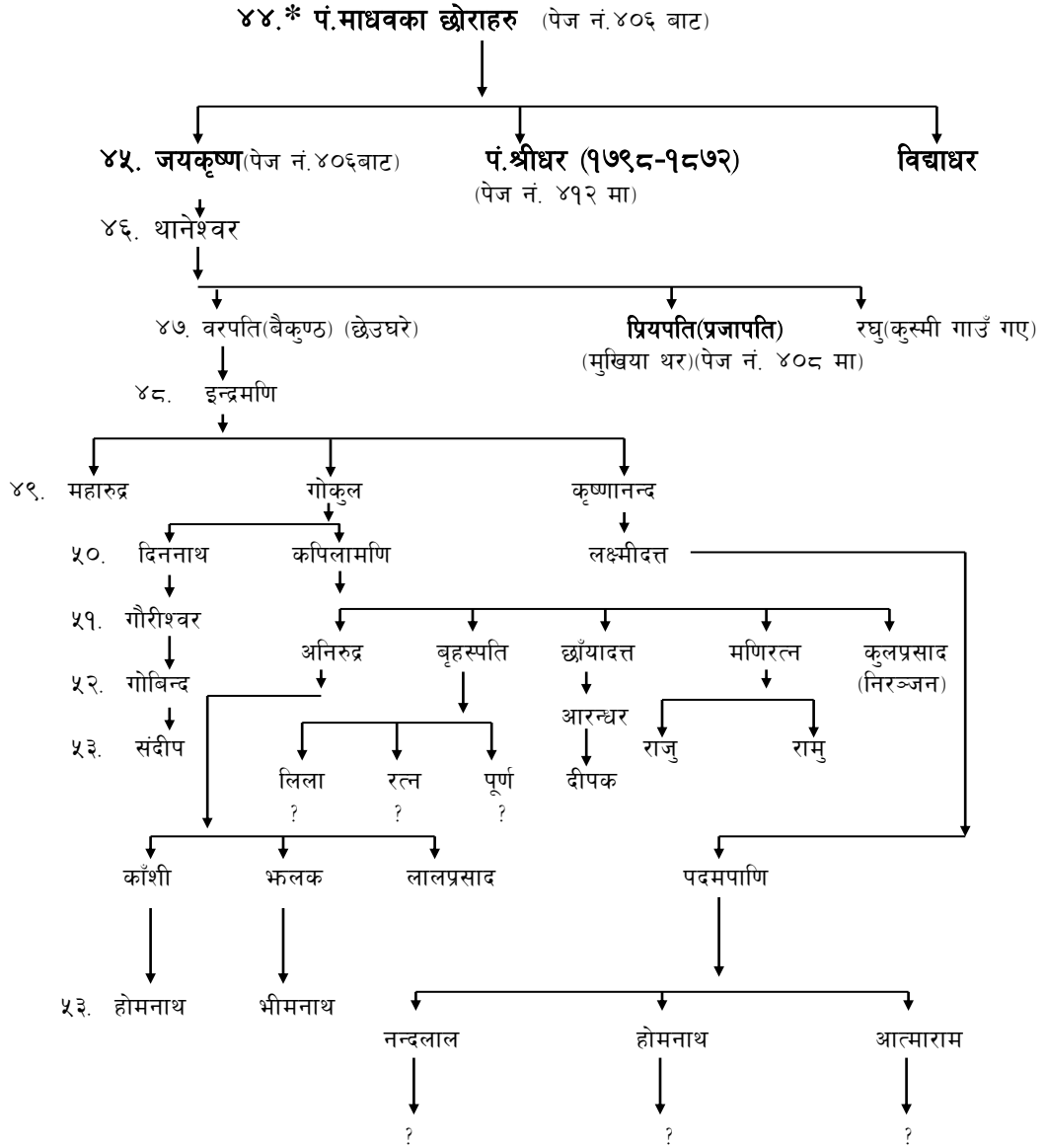

* नामको अगाडि दिइएको अंकले सोमनाथ आत्रेय देखिको पुस्ता जनाउँदछ ।

(मुखिया थर तर्फ)

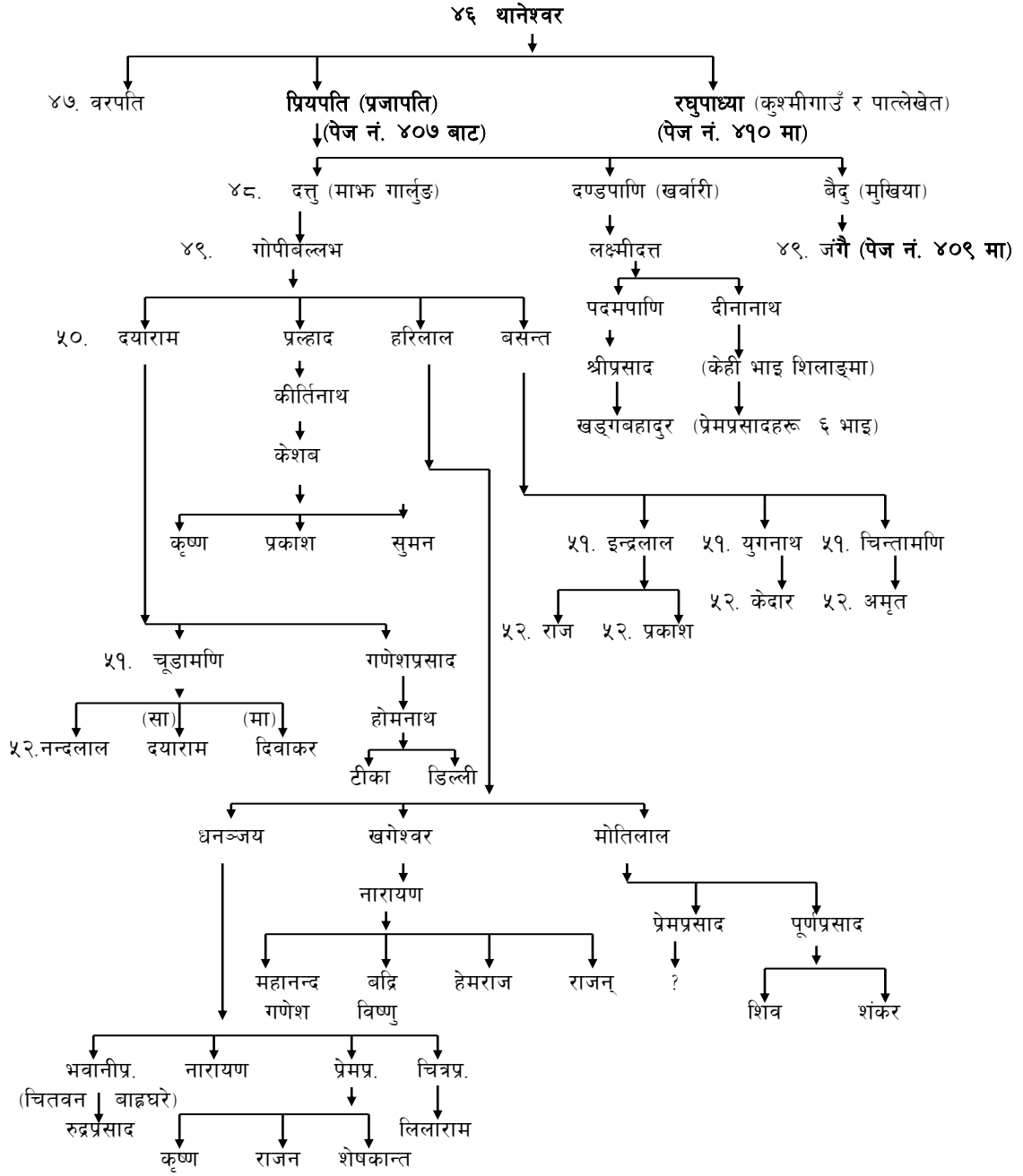

बैदु (मुखिया) का छोरा जगैको वंश

४९. जगै (पेज नं. ४०८ बाट)

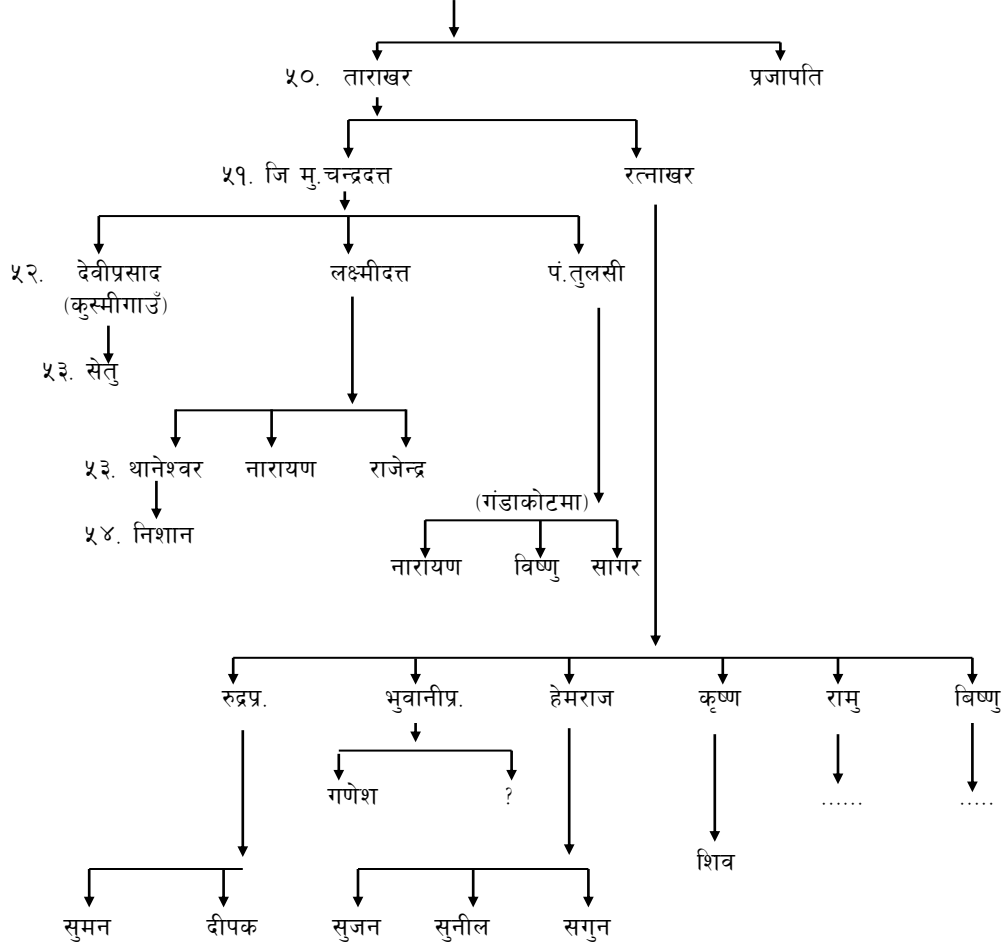

जयकृष्णका छोरा थानेश्वरको वंश

(कुस्मी गाउँ तर्फ)

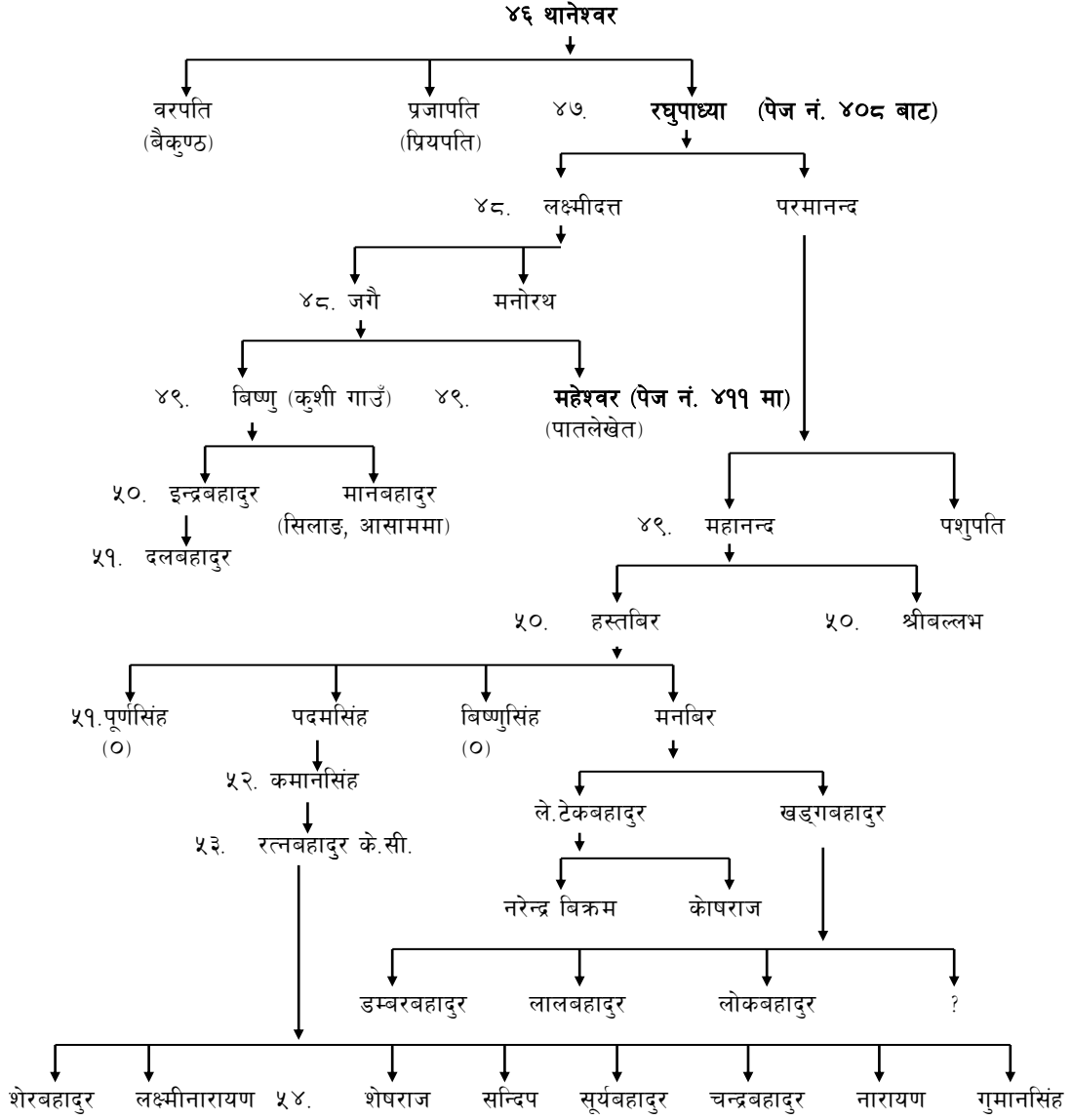

(बलेवा पातले खेततर्फ)

५०. महेश्वर (पेज नं. ४१०बाट)

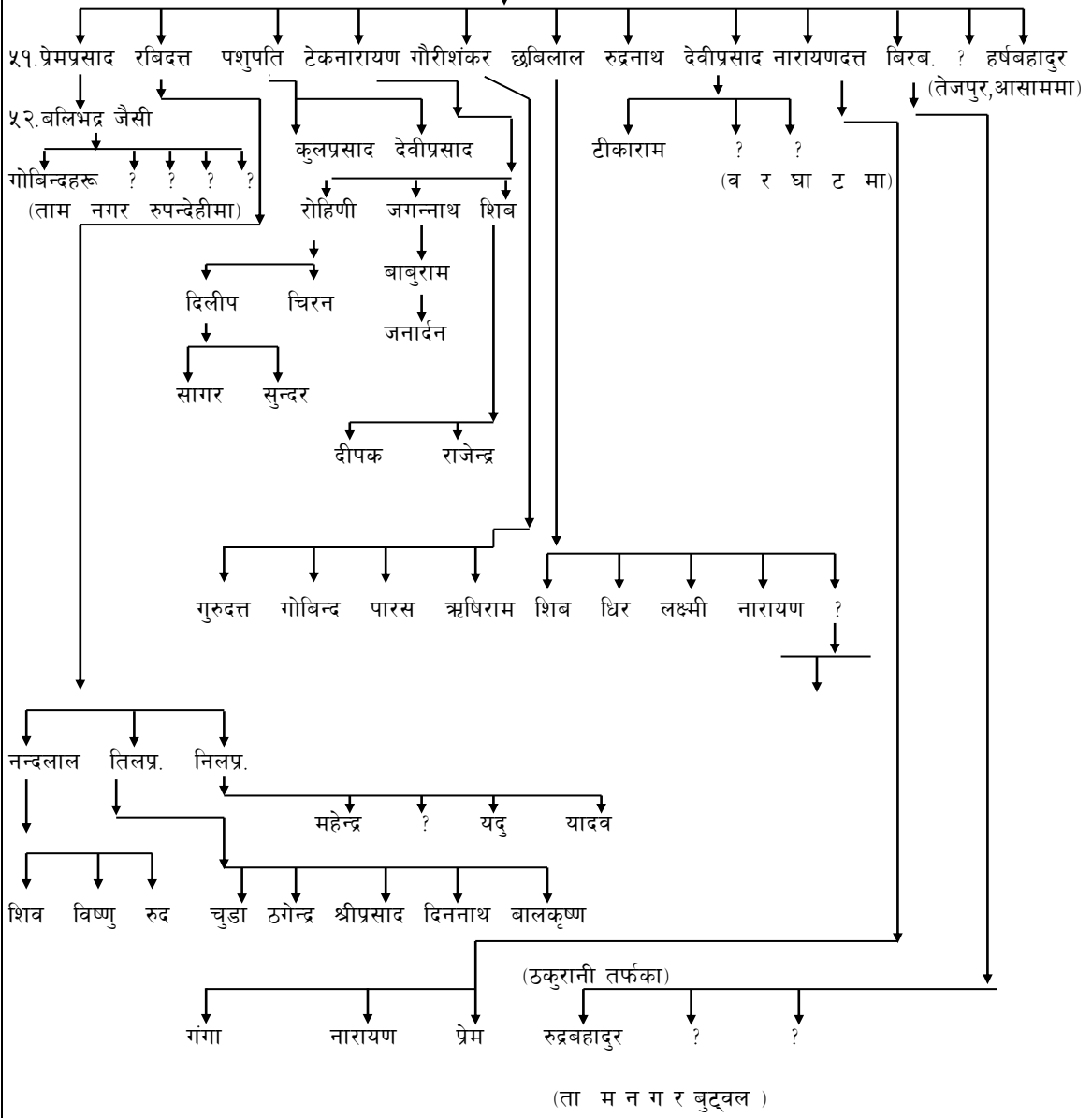

माझ गार्लुड तर्फ
पं.माधवको छोरा श्रीधरको वंश

साहु थरे

४५. पं.श्रीधर (पेज नं. ४०७ बाट)

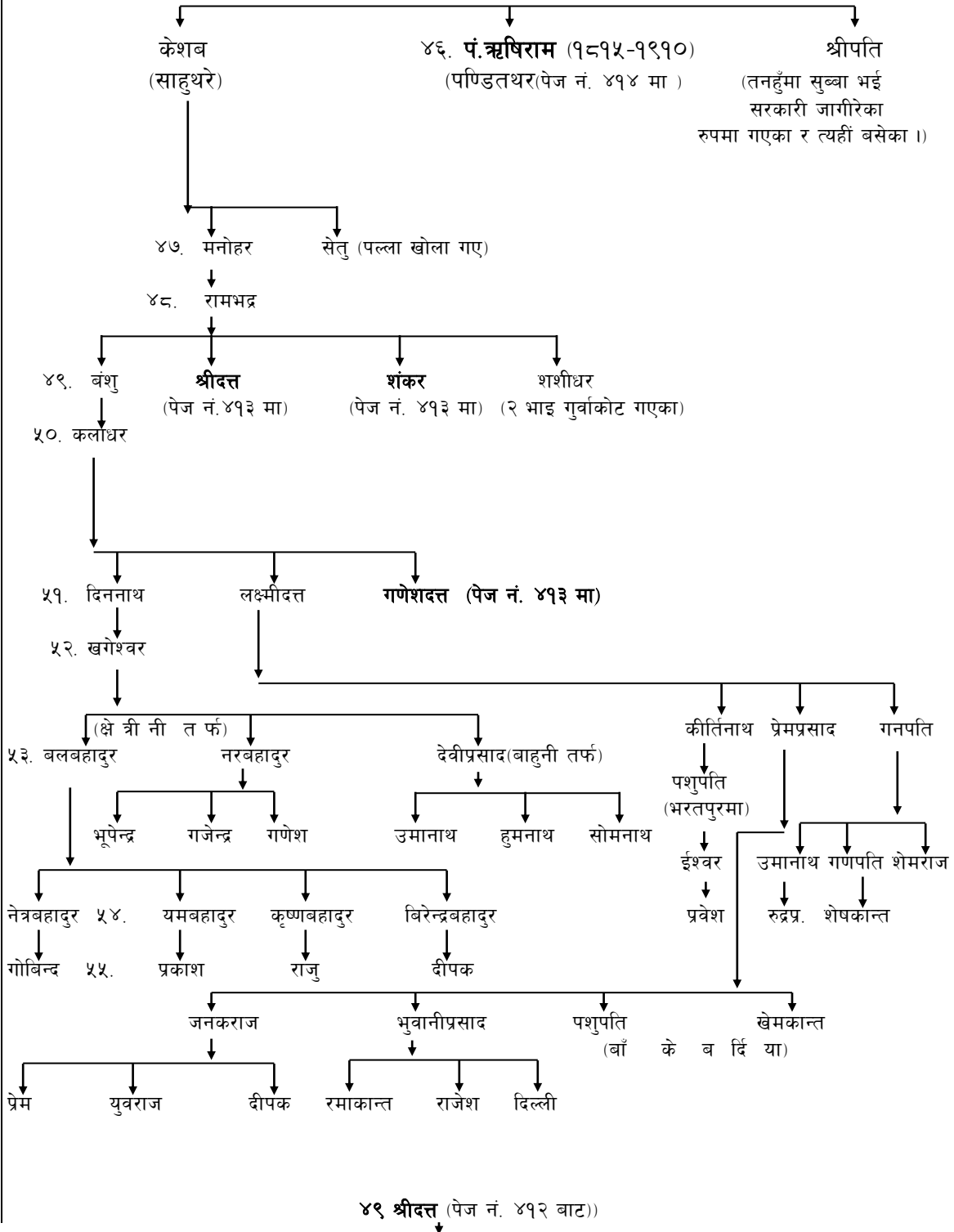

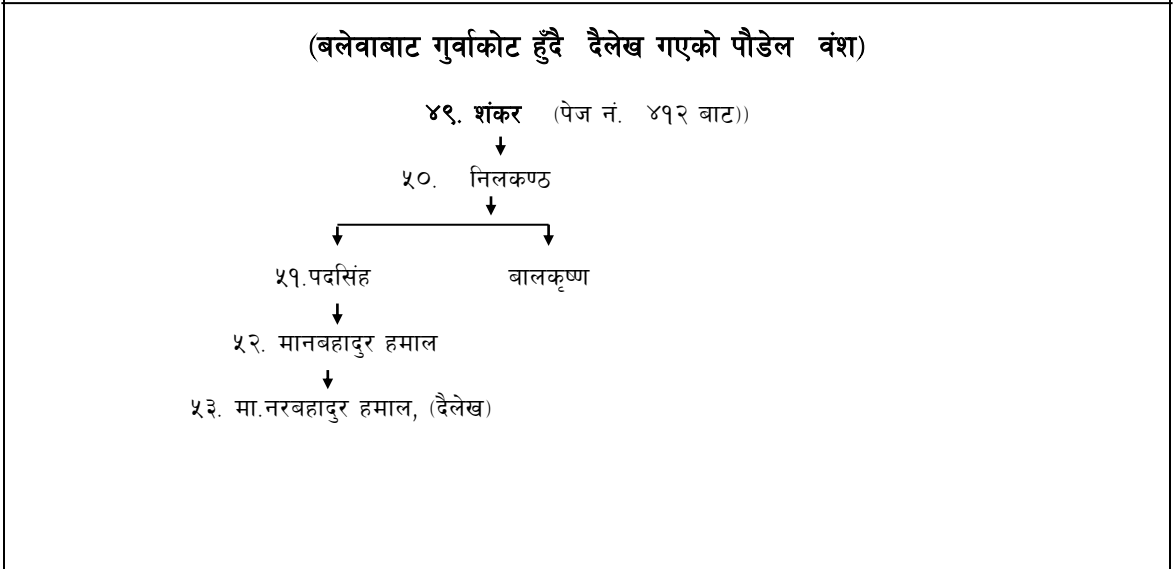
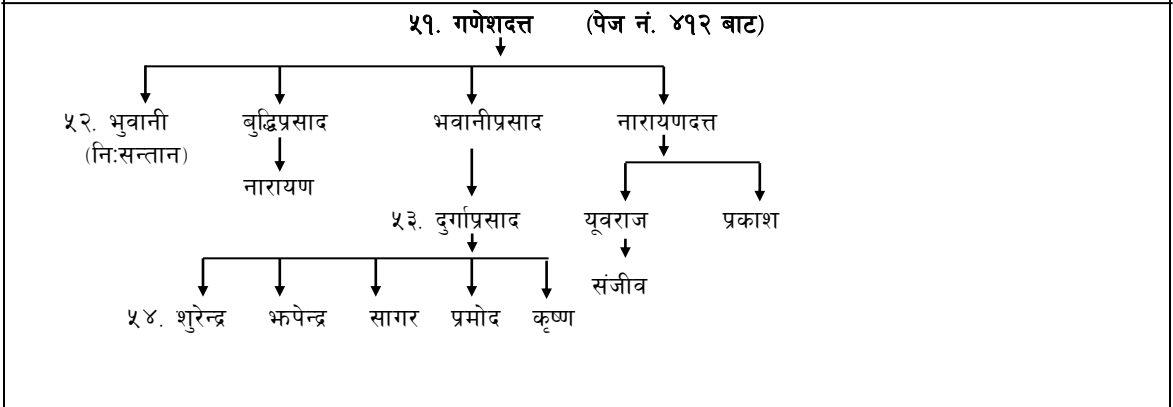
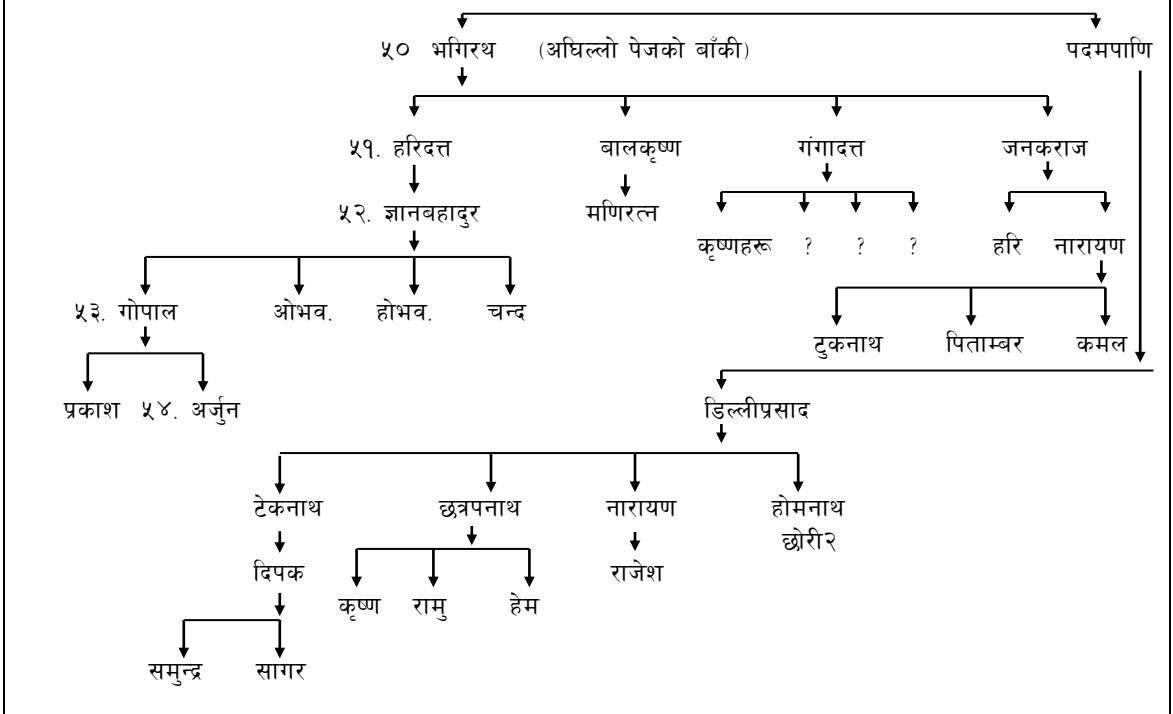

४३. पं. बलिपाध्याका छोरा माधवपाध्याको वंश (बलेवा गार्लुङ्ग) (उदय भट्ट देखि ३१ औं पुस्ता)

४४ पं. माधव पाध्या (पेज नं. ४०६ बाट)

पं. माधवपाध्या(माधो)सं. १८४४ मा बलेवा थुम राज्यका मुख्य पण्डित भई पर्वतराज्यबाट खटिई आएका ।

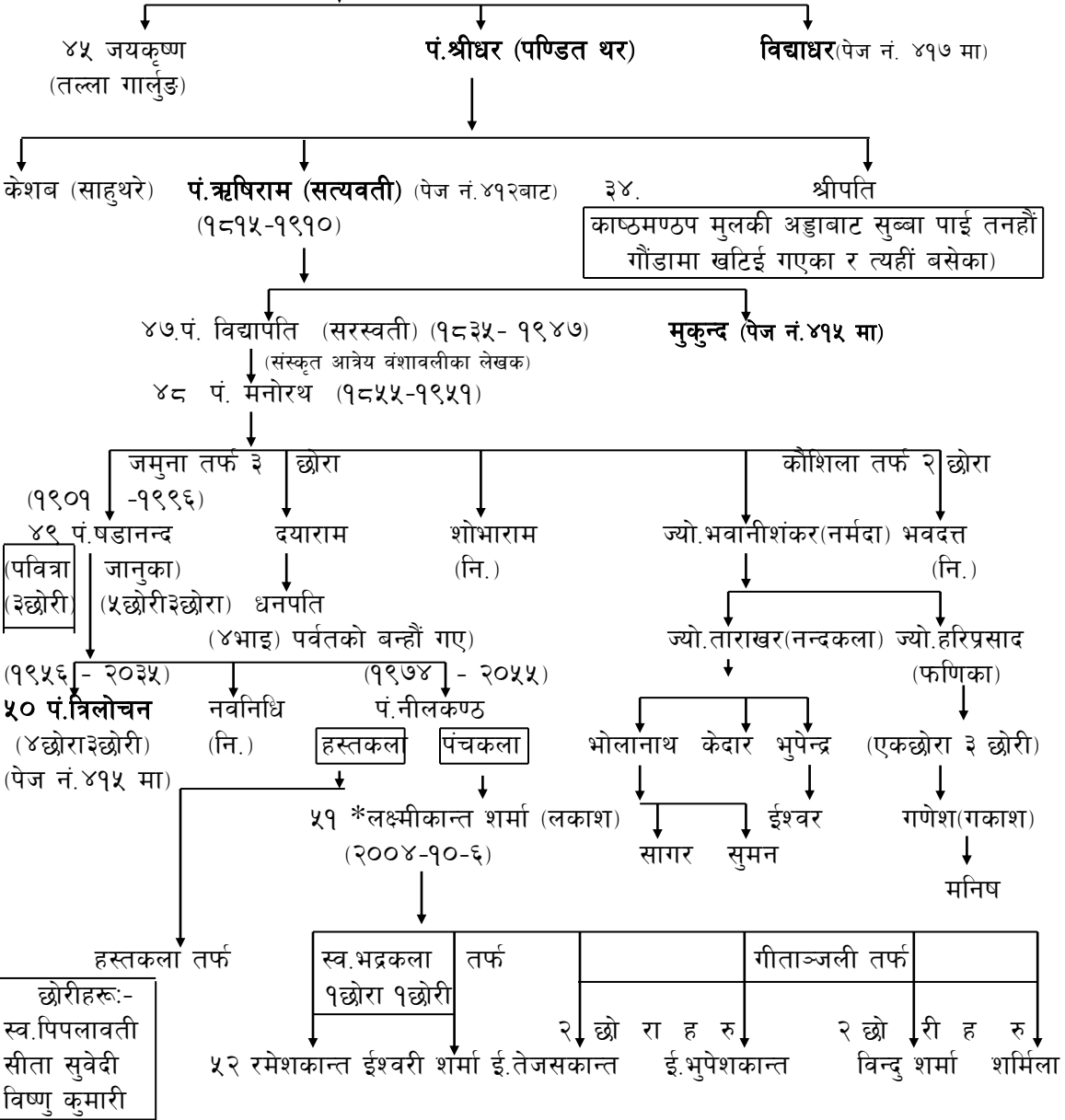

* (महासचिव, आत्रेयवंशअनुसन्धान प्रतिष्ठान)

५०. पं. त्रिलोचन* (१९५६ - २०३५) (पेज नं. ४१४ बाट)

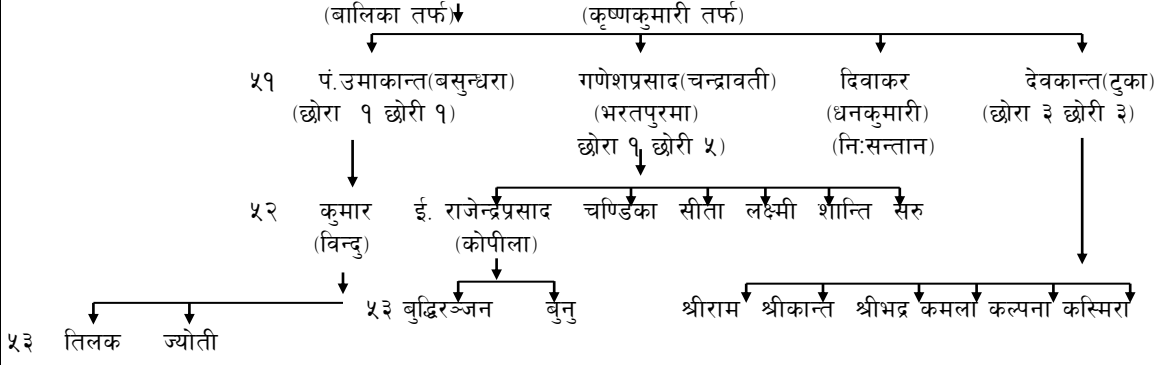

* पं. त्रिलोचन यस भेगका संस्कृत र ज्योतिष विषयका पकान्ड पण्डित हुनुहुन्थ्यो ।

४७. मुकुन्द (पेज नं. ४१४/ बाट)

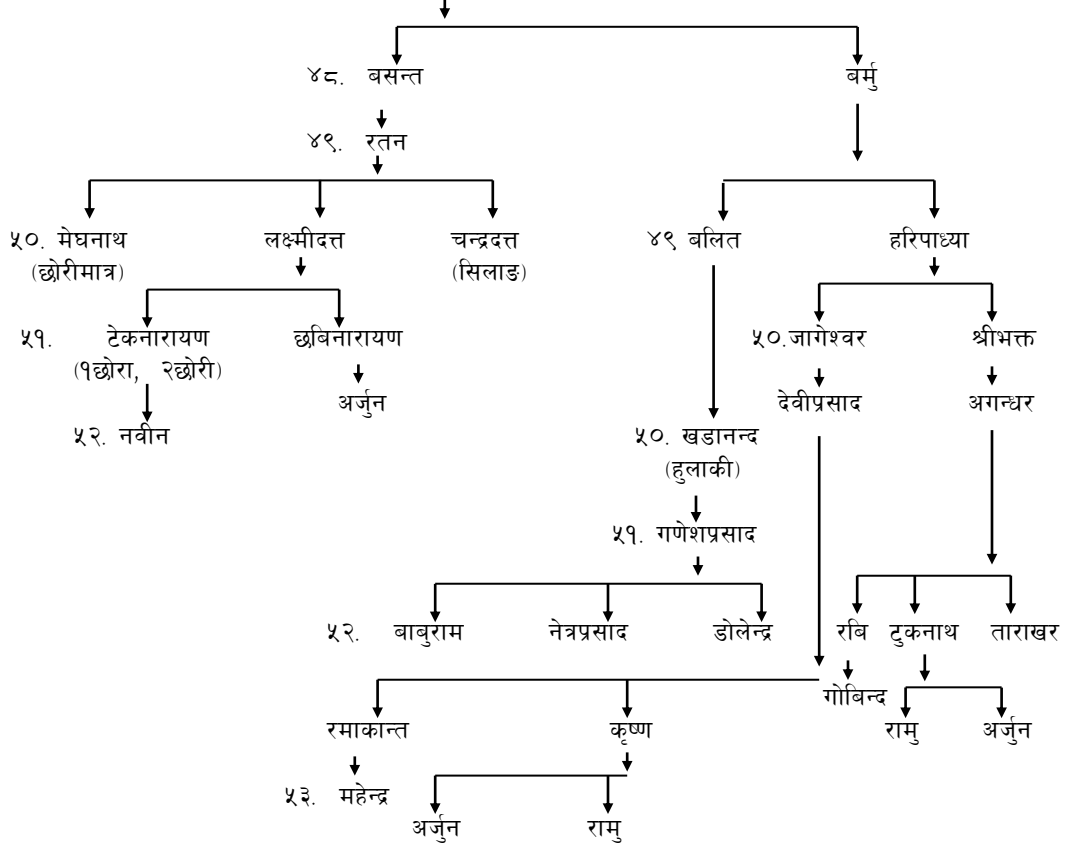

बाजेको नाम नखुलेका गार्हुड बसोबास गर्ने ।

४९. वंशु पाध्या (पौडेल)

कालु (घर्तीनी तर्फ)

बदे (घर्ती)

गोरे (धनबहादुर) (घर्ती)

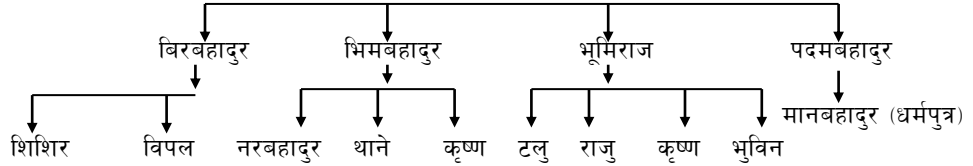

श्यामलालका सन्तान
लाम्पाटा चिन्तामणिहरू
अँधेरीखोला बालकृष्ण,
कृष्णहरू र गार्हुडको
पौड्याल वंश:-

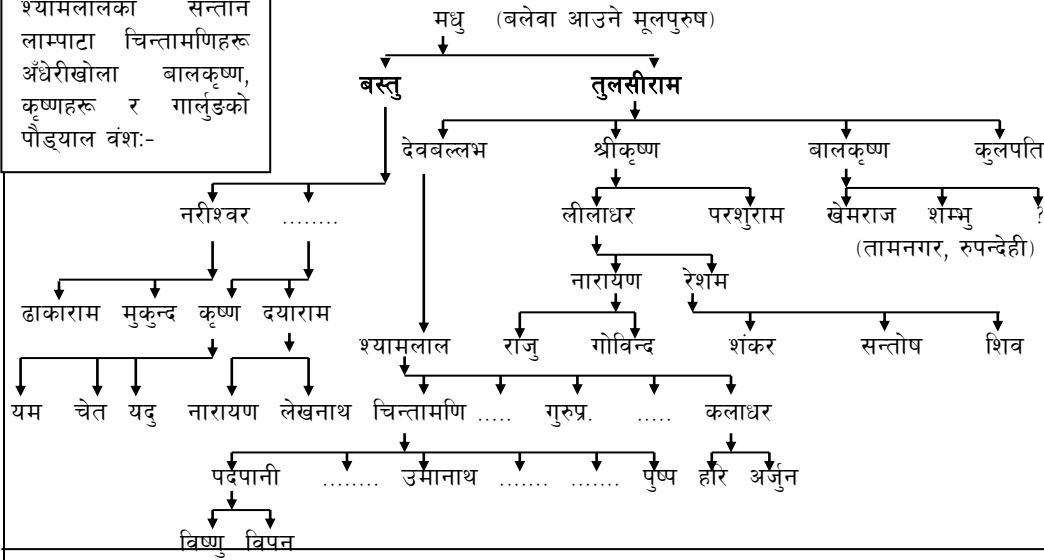

पैरेवाट आएको
पुजारीवंश

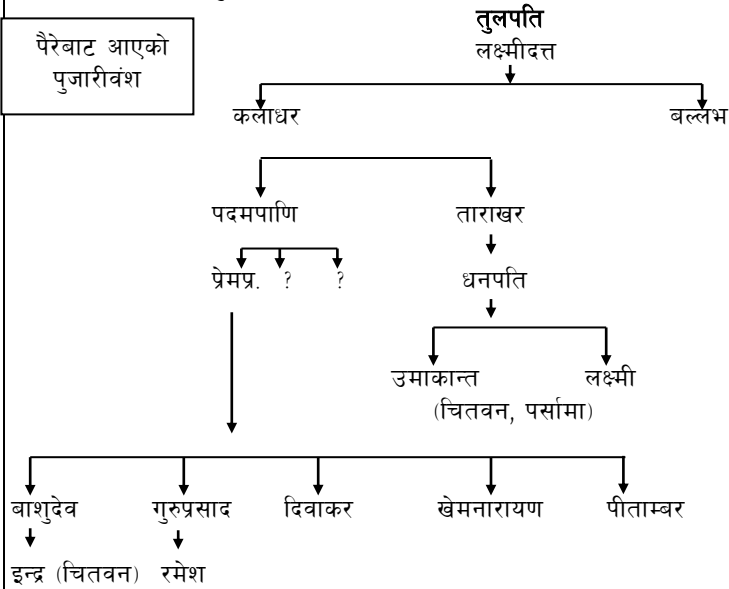

घ) चिसापानी तर्फको हाँगो

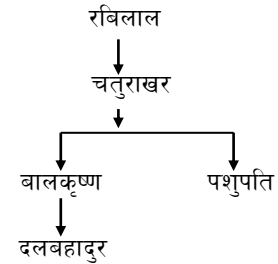

बलेवाबाट धार्मी पोखरा कास्की आउने विद्याधरका छोरा श्रीलालको वंश

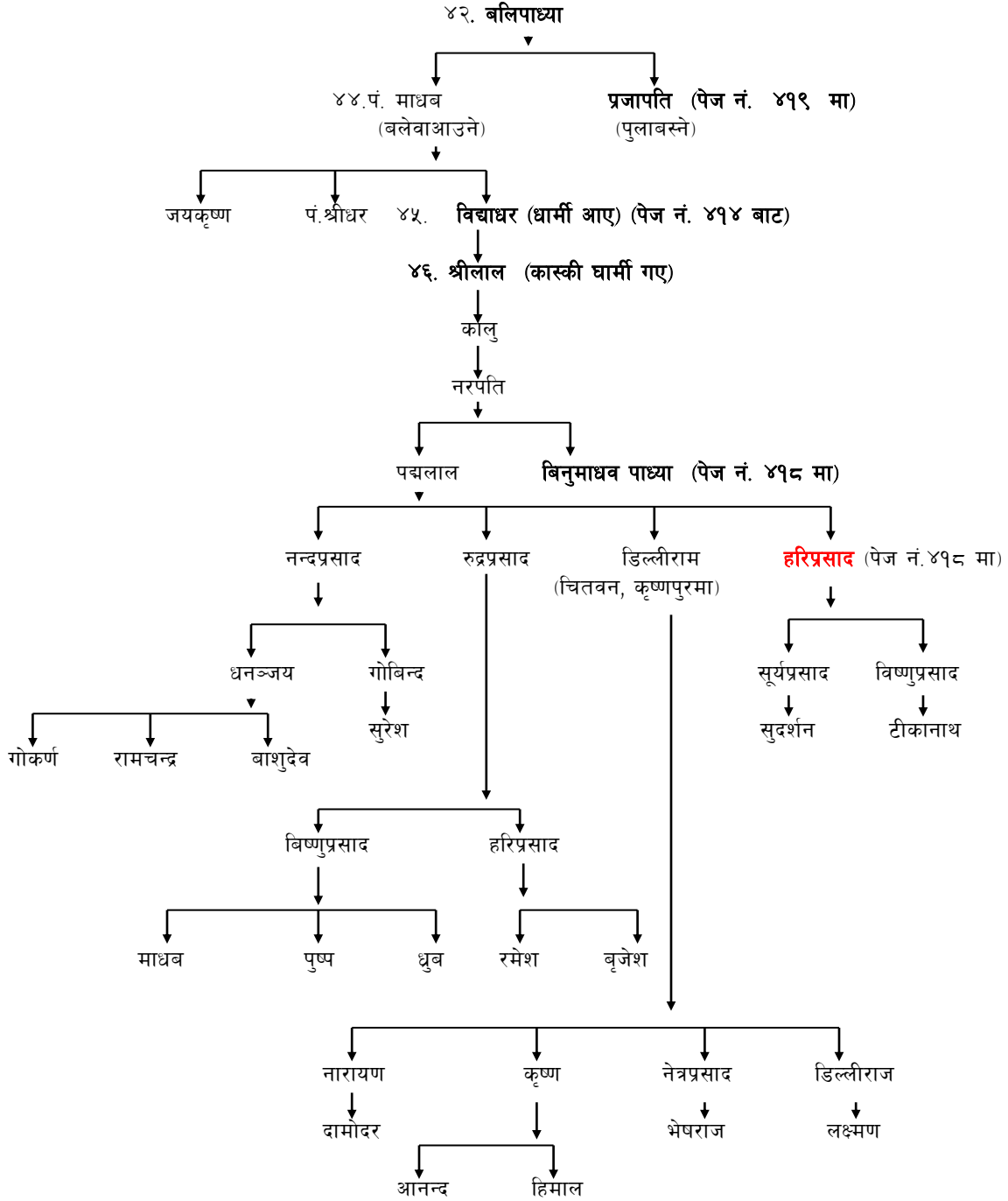

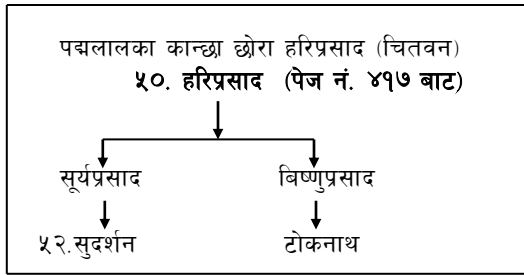

बिनुपाध्याको वंश

(पोखरामा छन्)

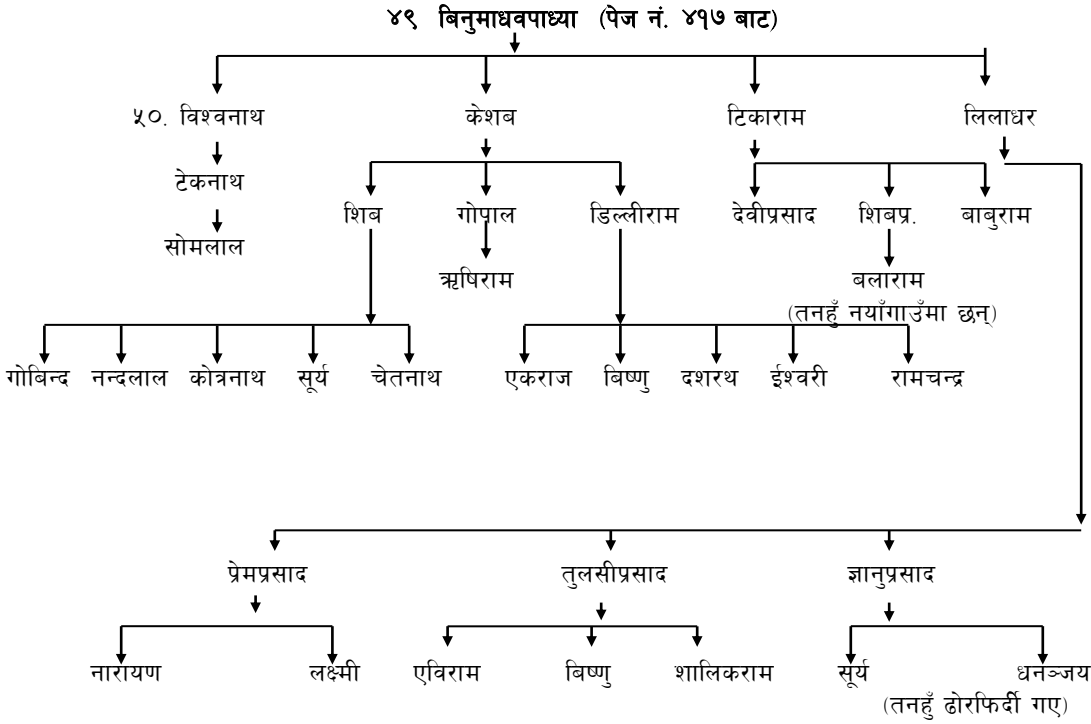

म्याग्दी पुलाको पौडेल वंश

उदय भट्टदेखि ३१ औं पुस्ताका बलिभद्र पर्वत राज्यका प्रसिद्ध राजपण्डित हुन् । यिनका जेठा छोरा बलेवाकोटमा प्रशासक भएर गए । कान्छा प्रजापतिको वंश पुला पातलेखेतमा विस्तार भयो ।

संकलक :- प्रेमप्रकाश पौडेल
पुला म्याग्दी

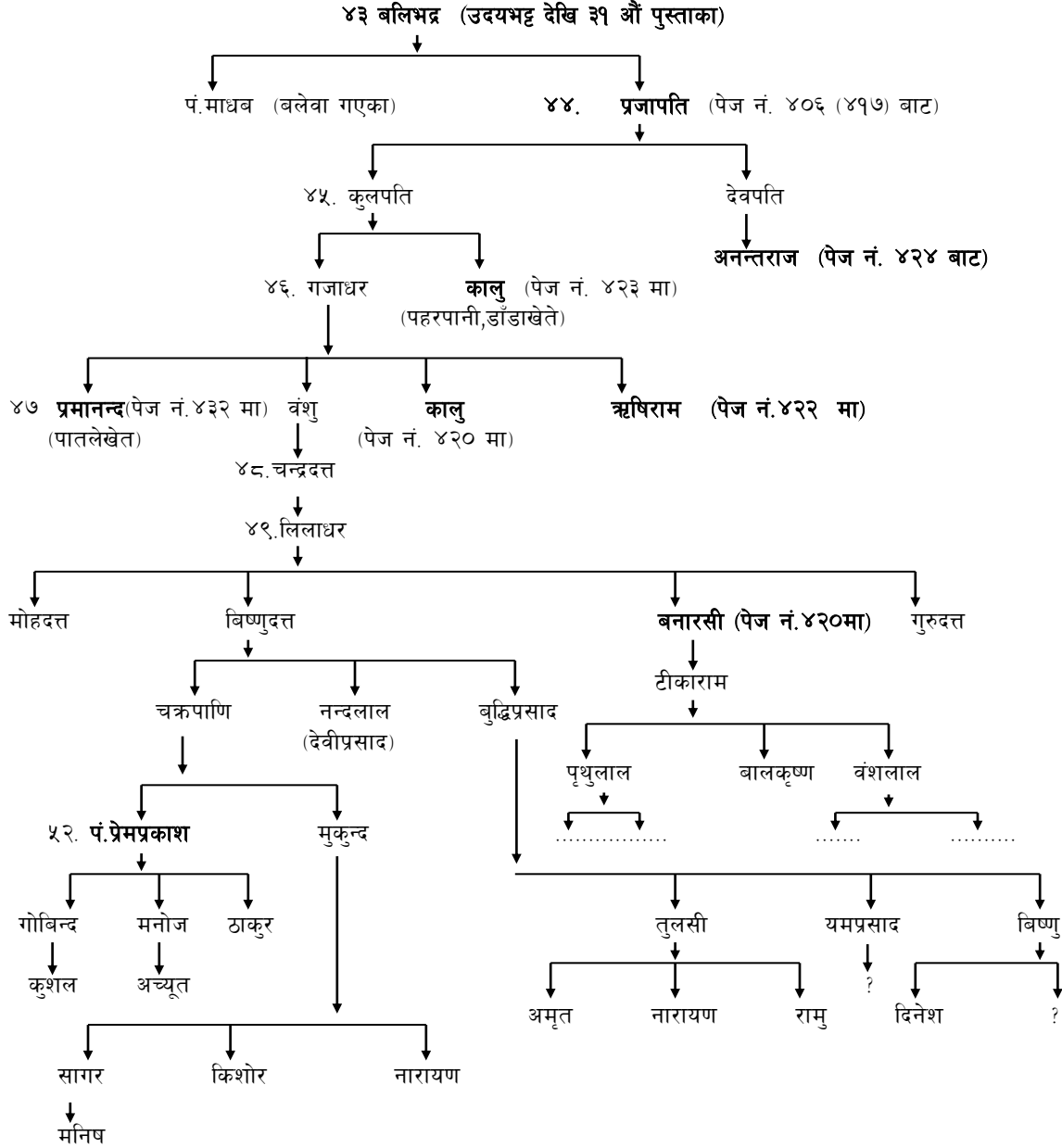

५२.पं.प्रेम प्रकाश पौडेलबाट देवघाट निर्मित कुलदेवताको मन्दिरमा गलेश्वरबाट शालिग्राम शिलाल्याई स्थापनागरिएको ।

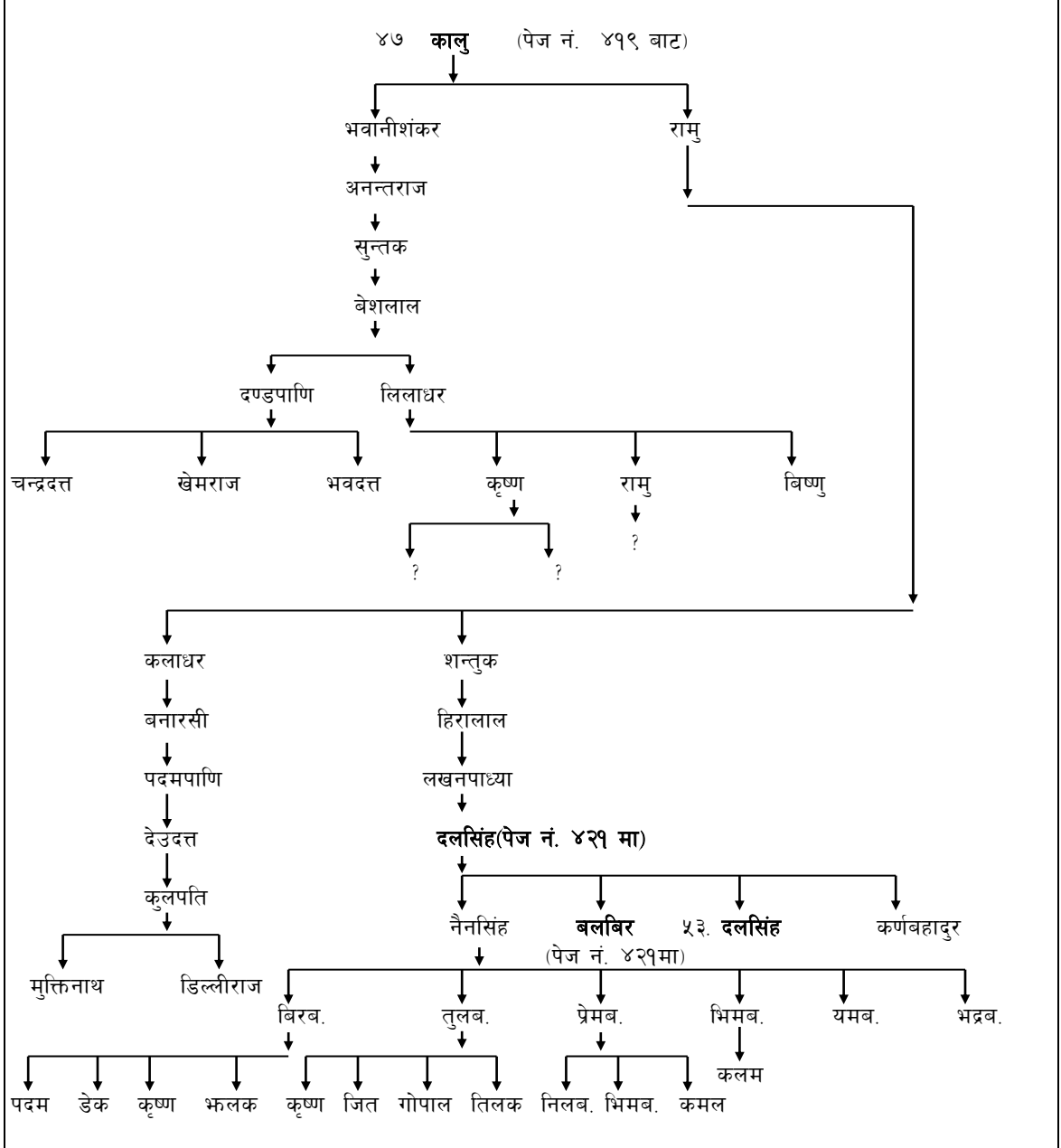
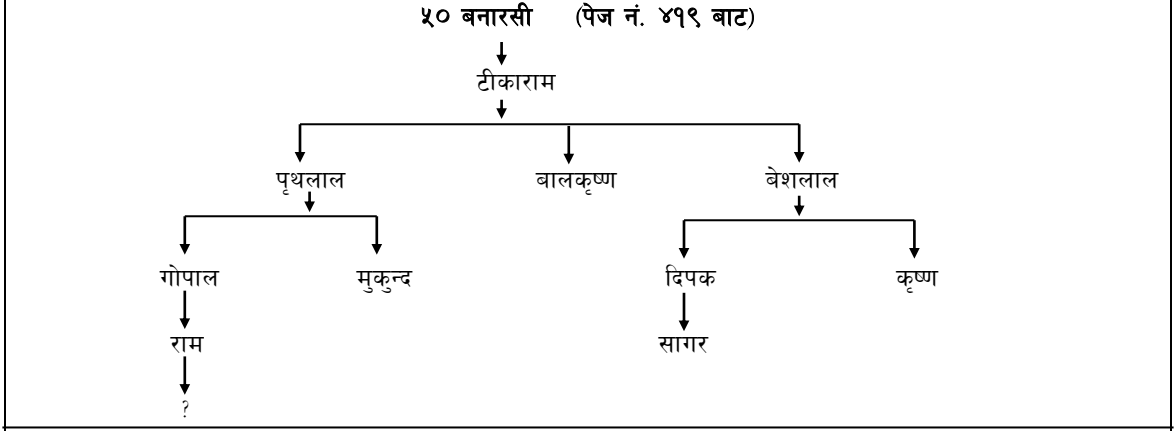

लखनपाध्याका नाती दलसिंहको वंश

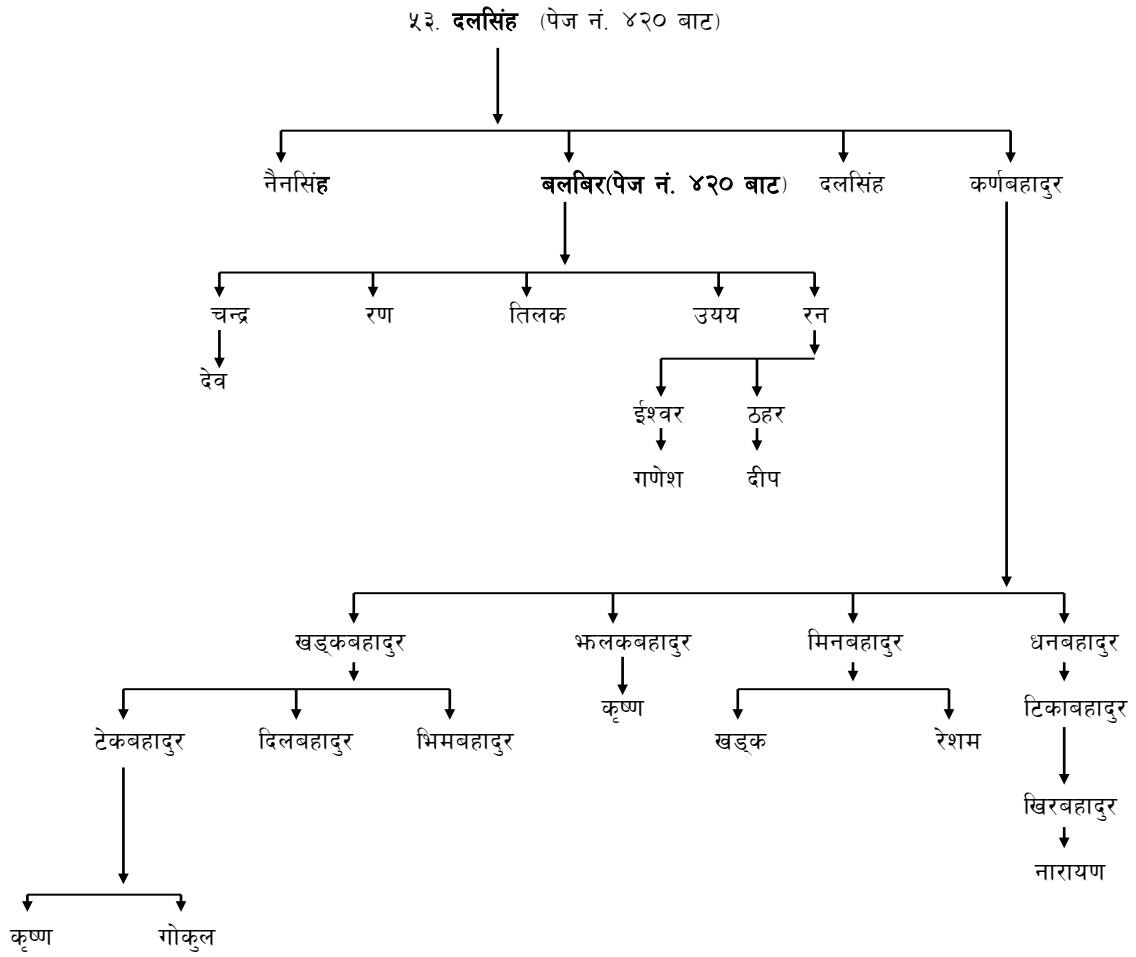

४७ ऋषिराम (पेज नं. ४१९ बाट)

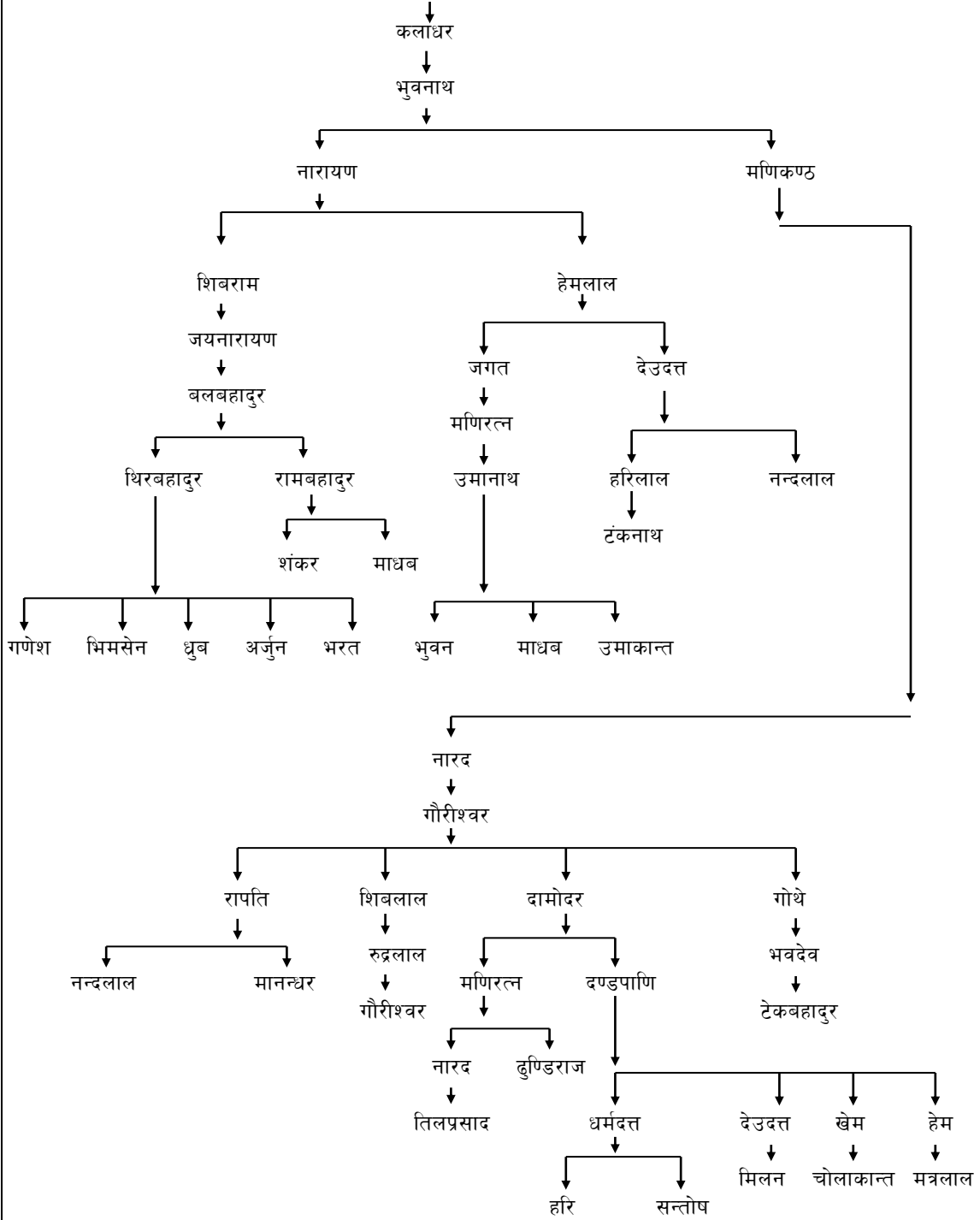

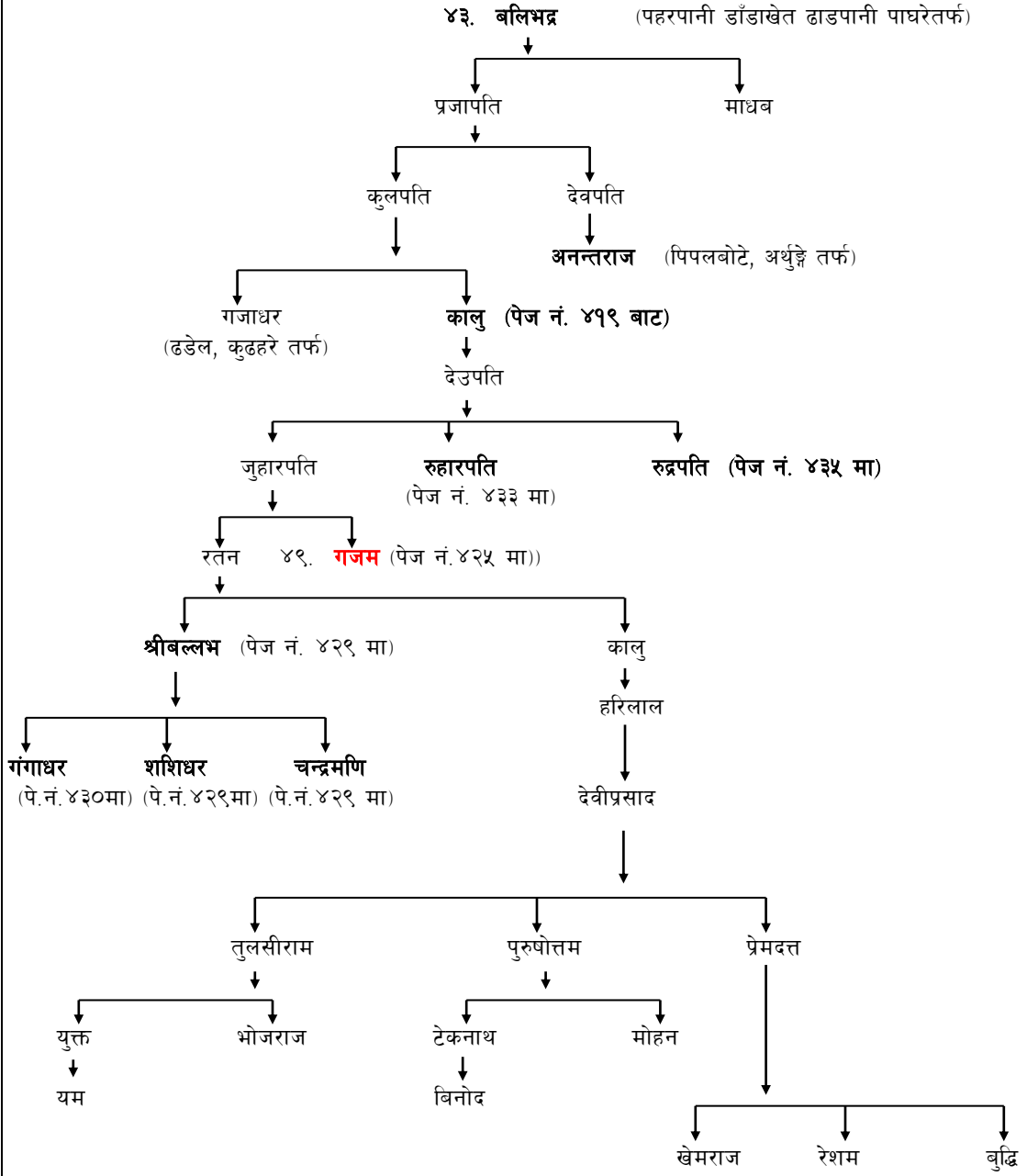

प्रजापतिको नाति देवपतिका छोरा अनन्तराजको वंश

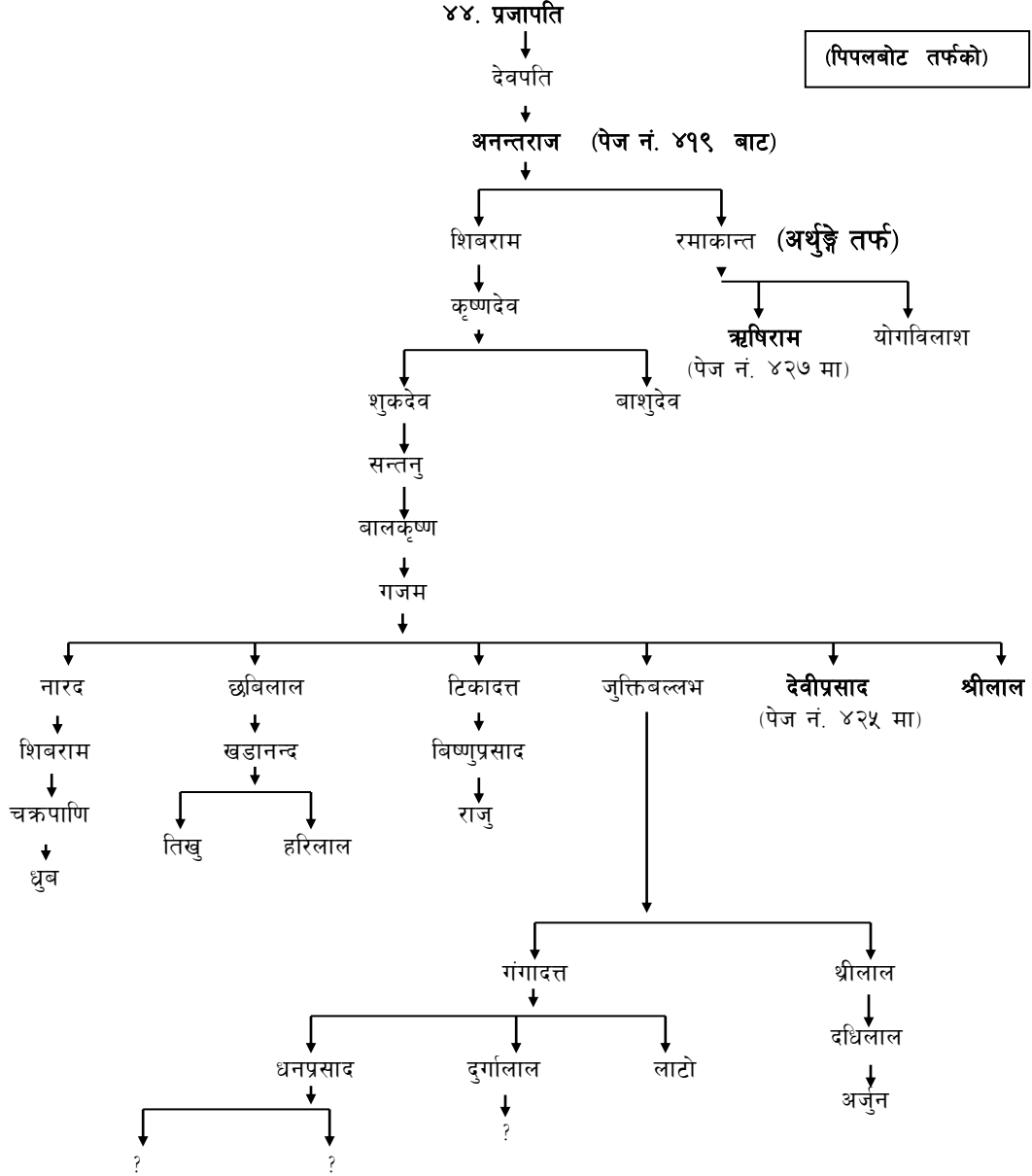

जुहारपतिको कनिष्ठ पुत्र गजमको वंश

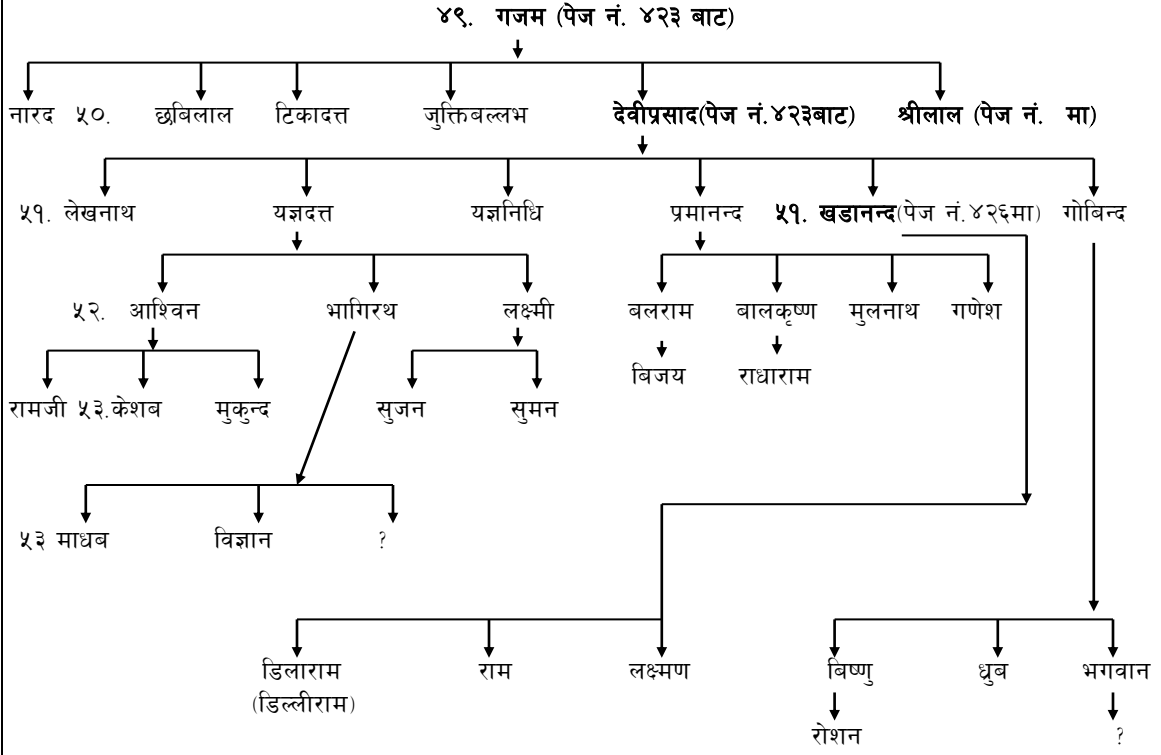

महावाणि

देवीप्रसादका अन्तरे छोरा खडानन्दको वंश

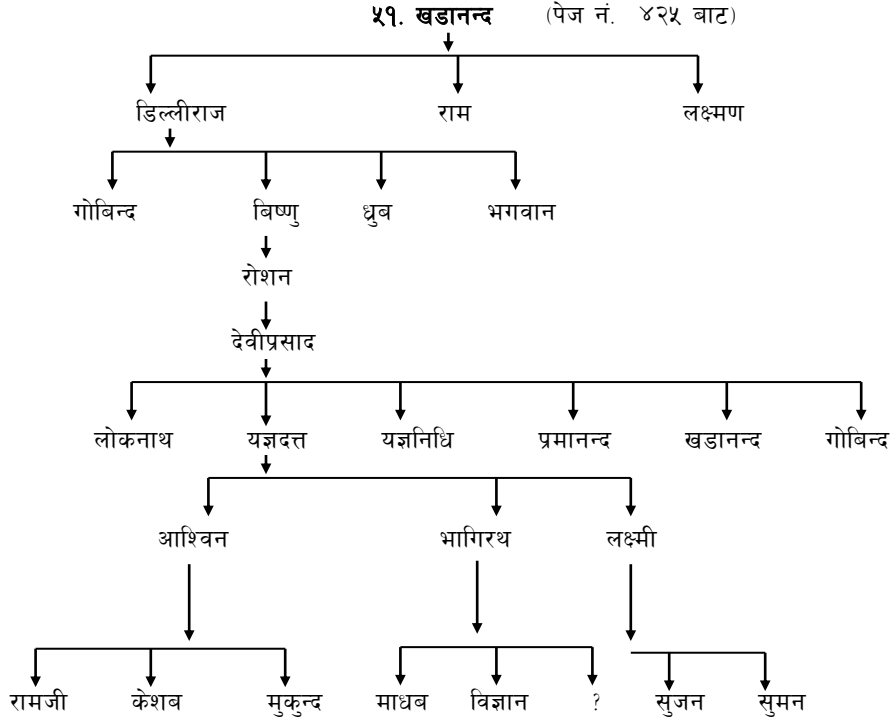

महावाणि

अर्थुङ्गे तर्फ

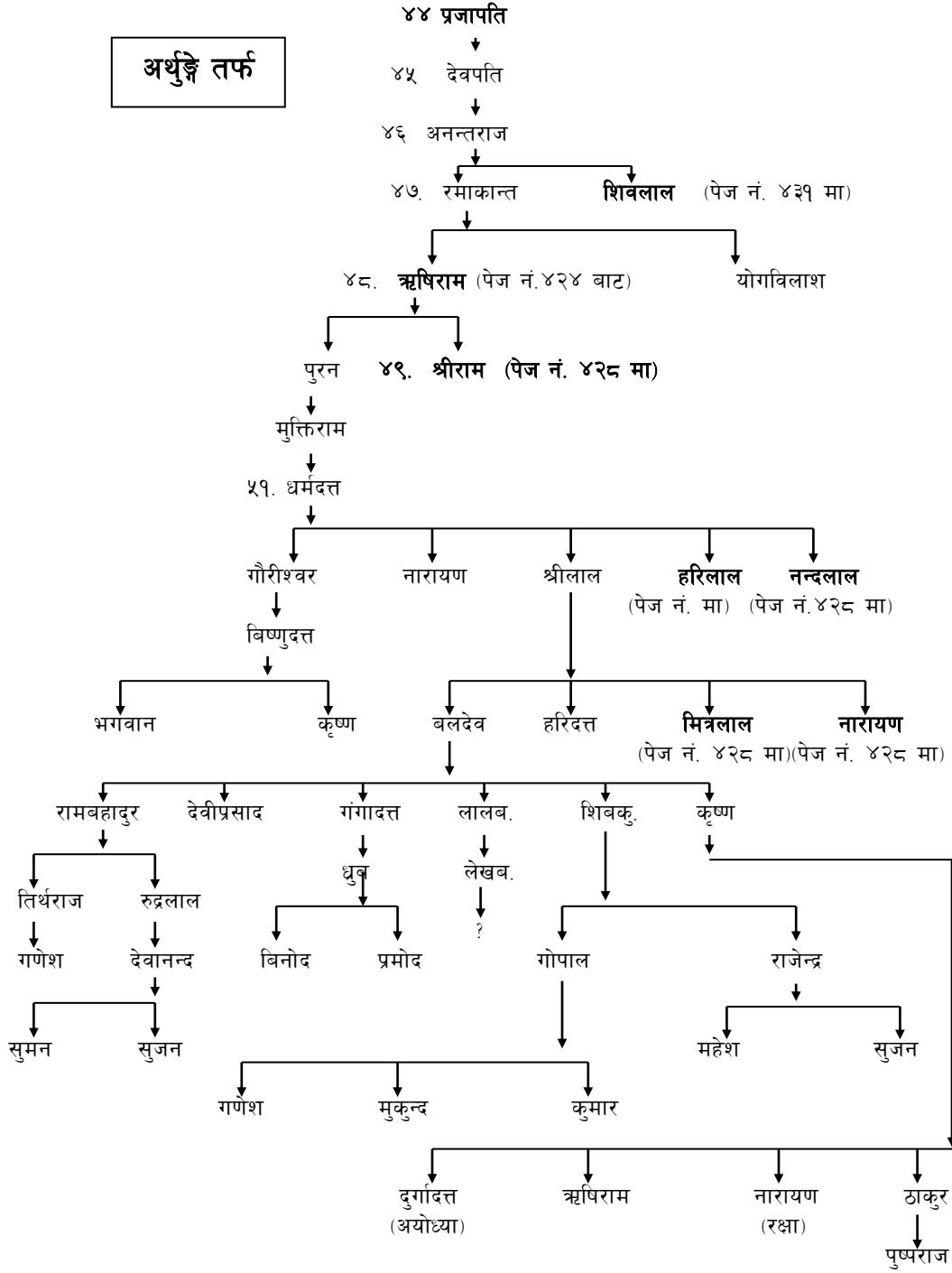

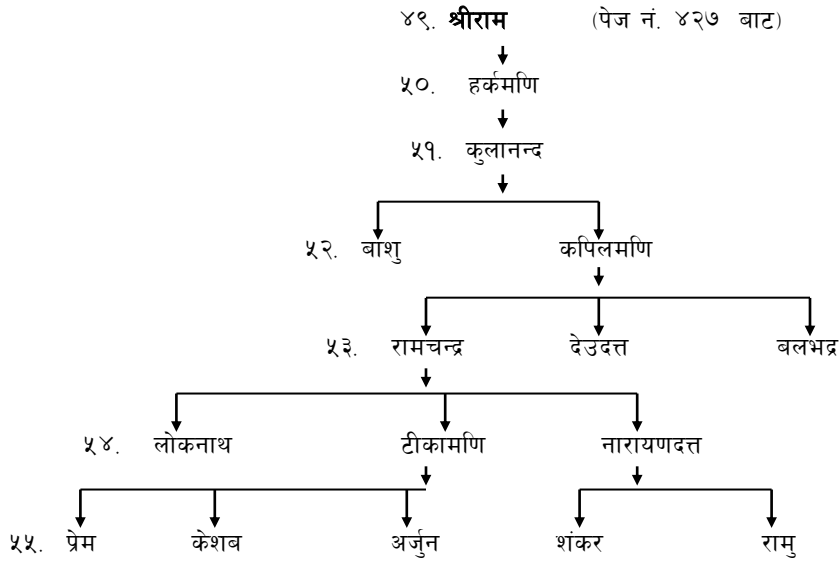
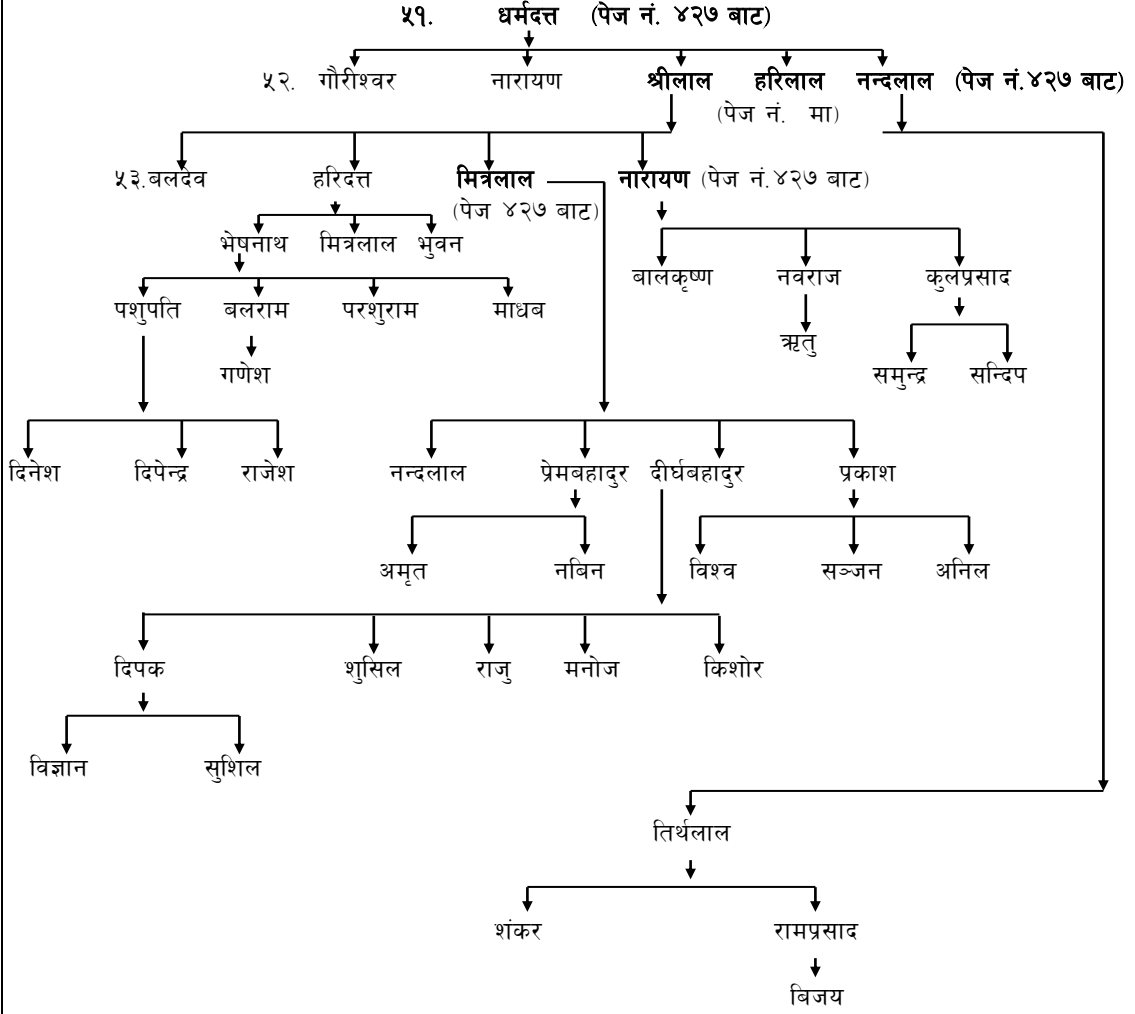

रतनका छोरा श्रीबल्लभको वंश

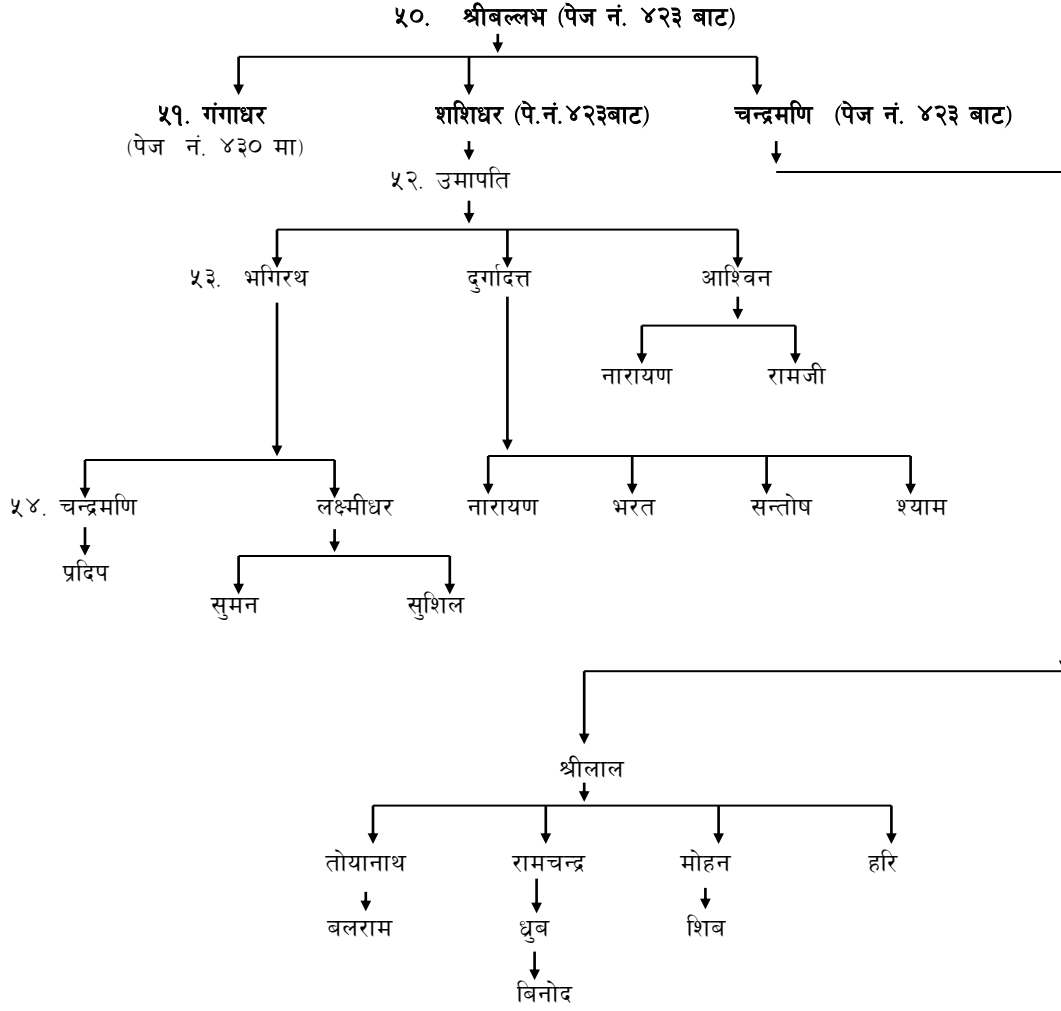

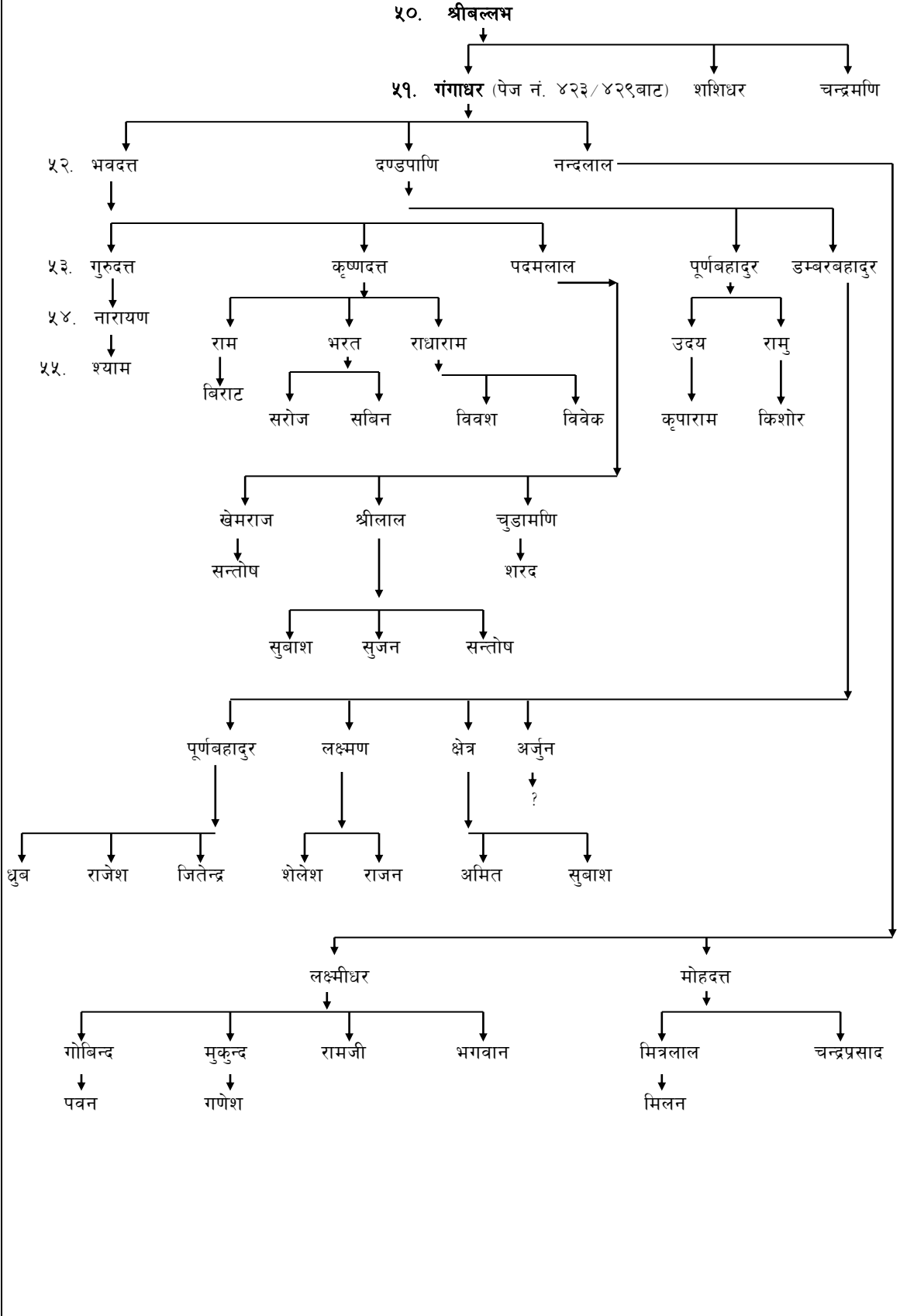

अनन्तराजको छोरा शिवलालको वंश

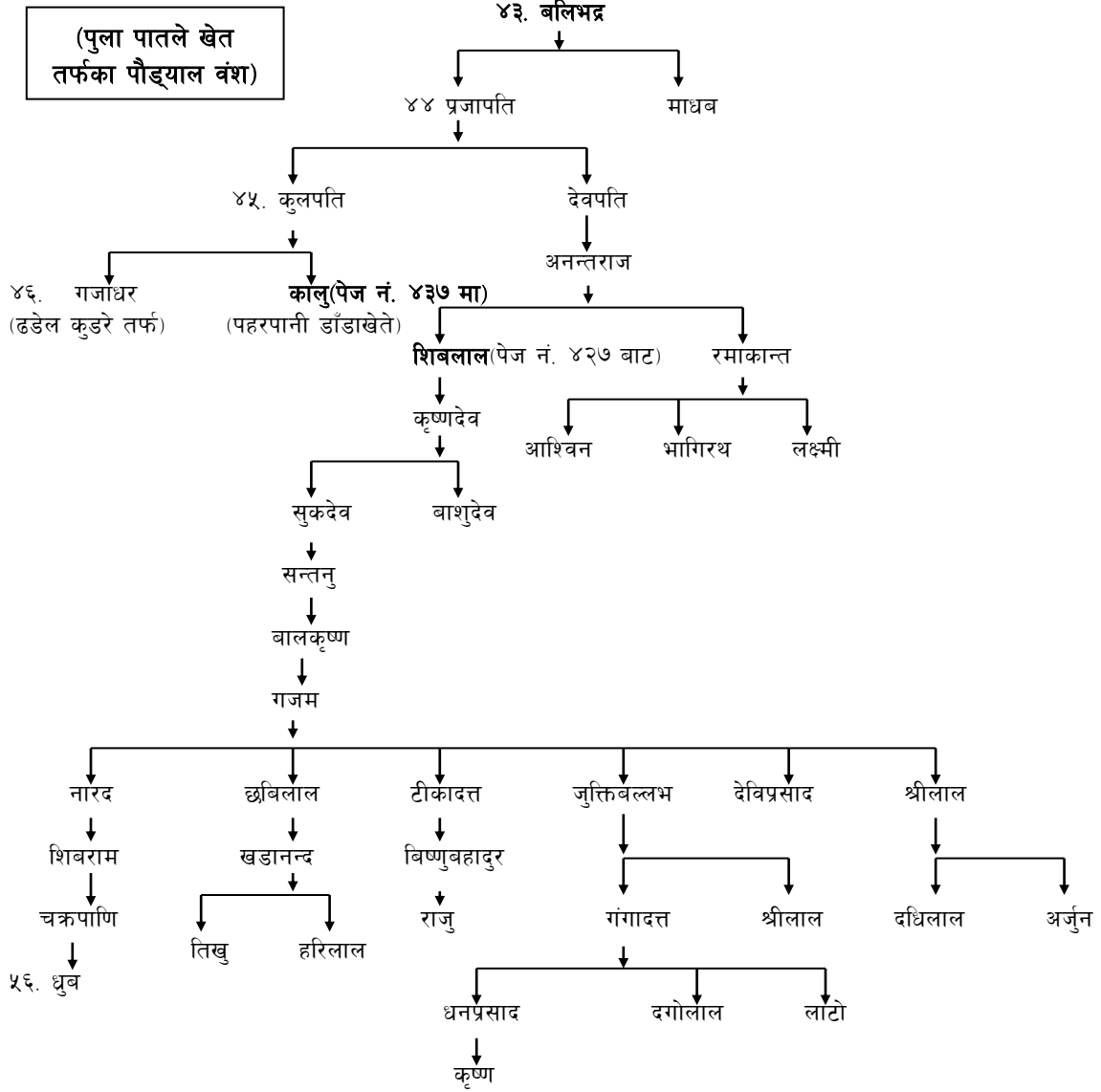

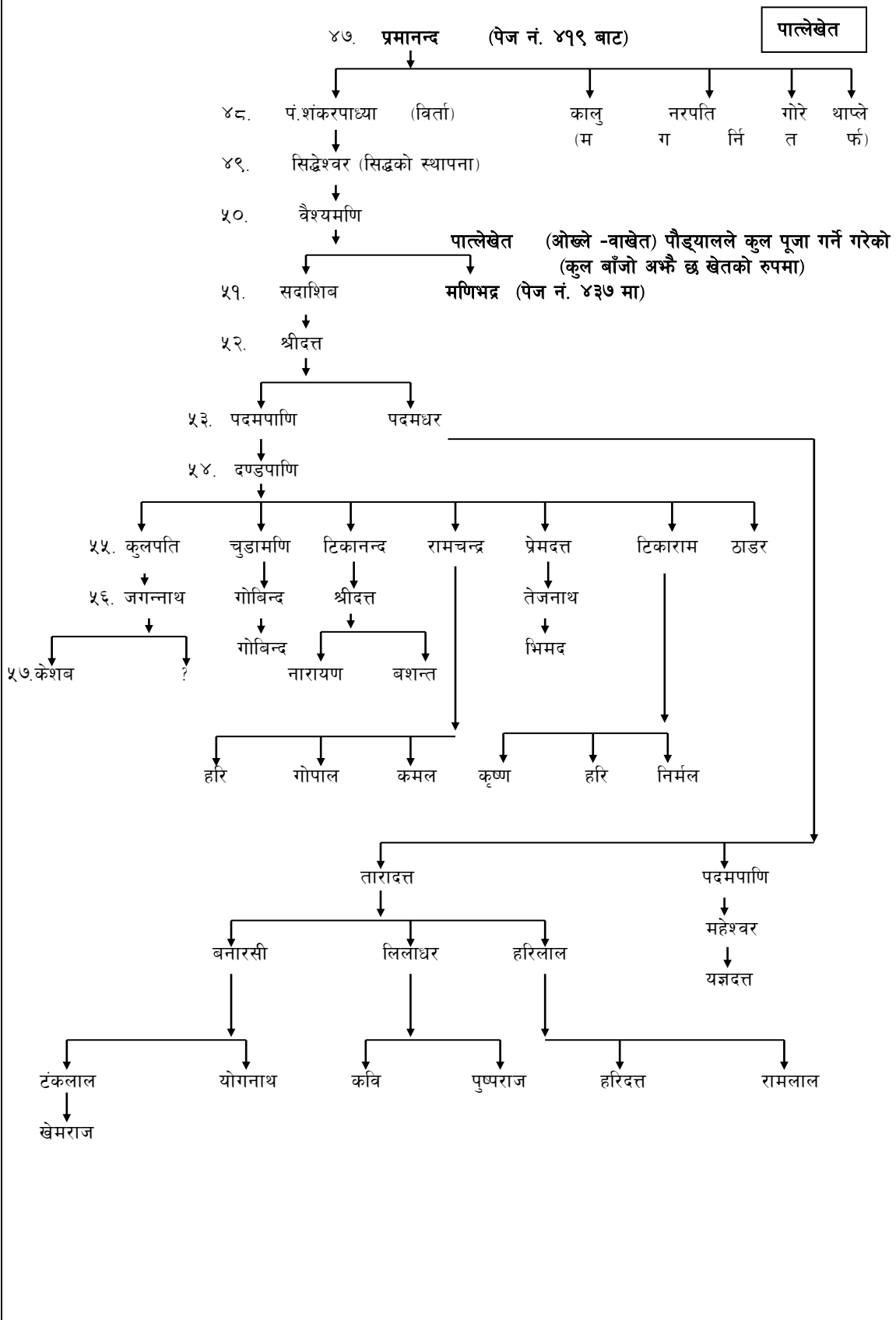

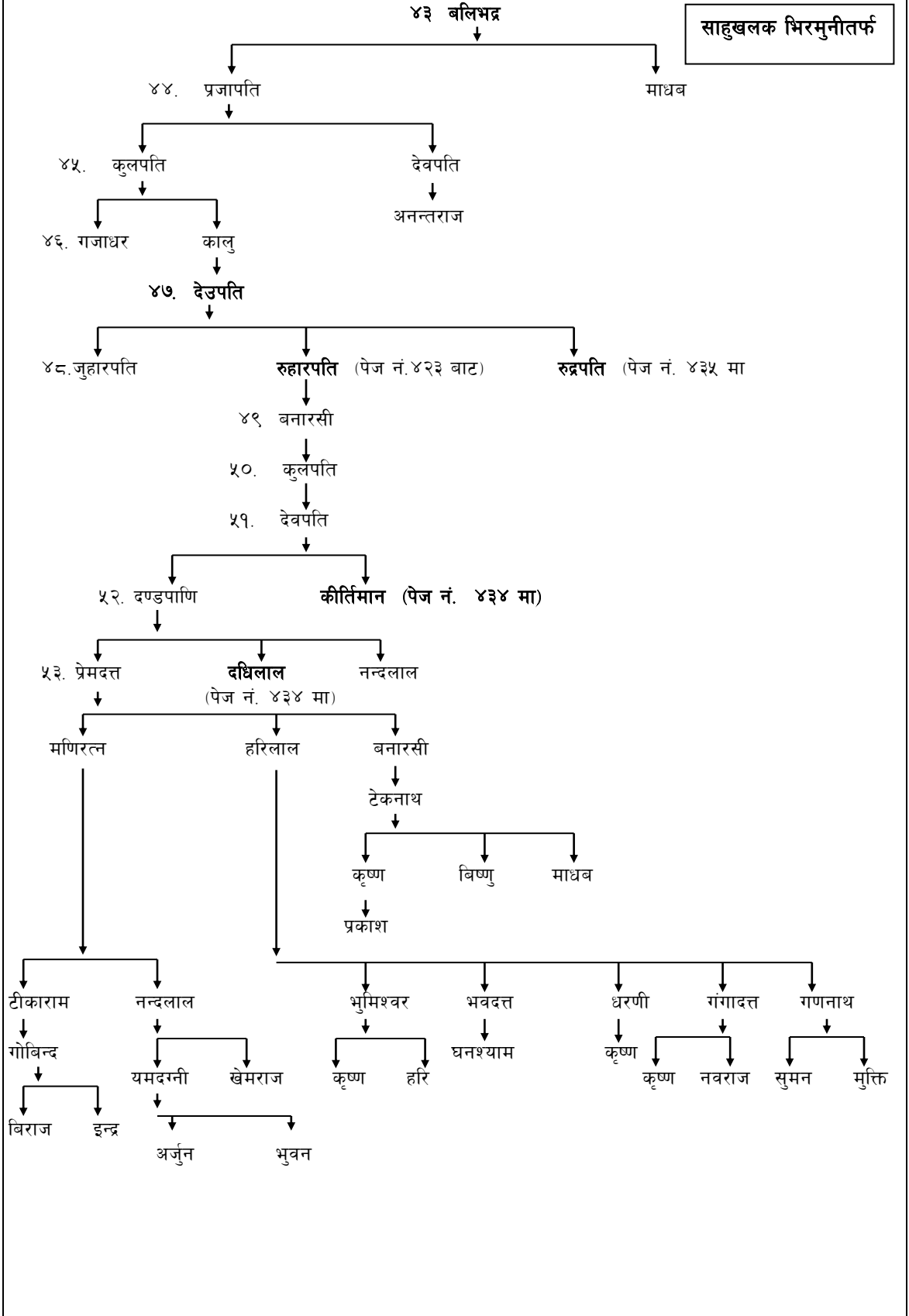

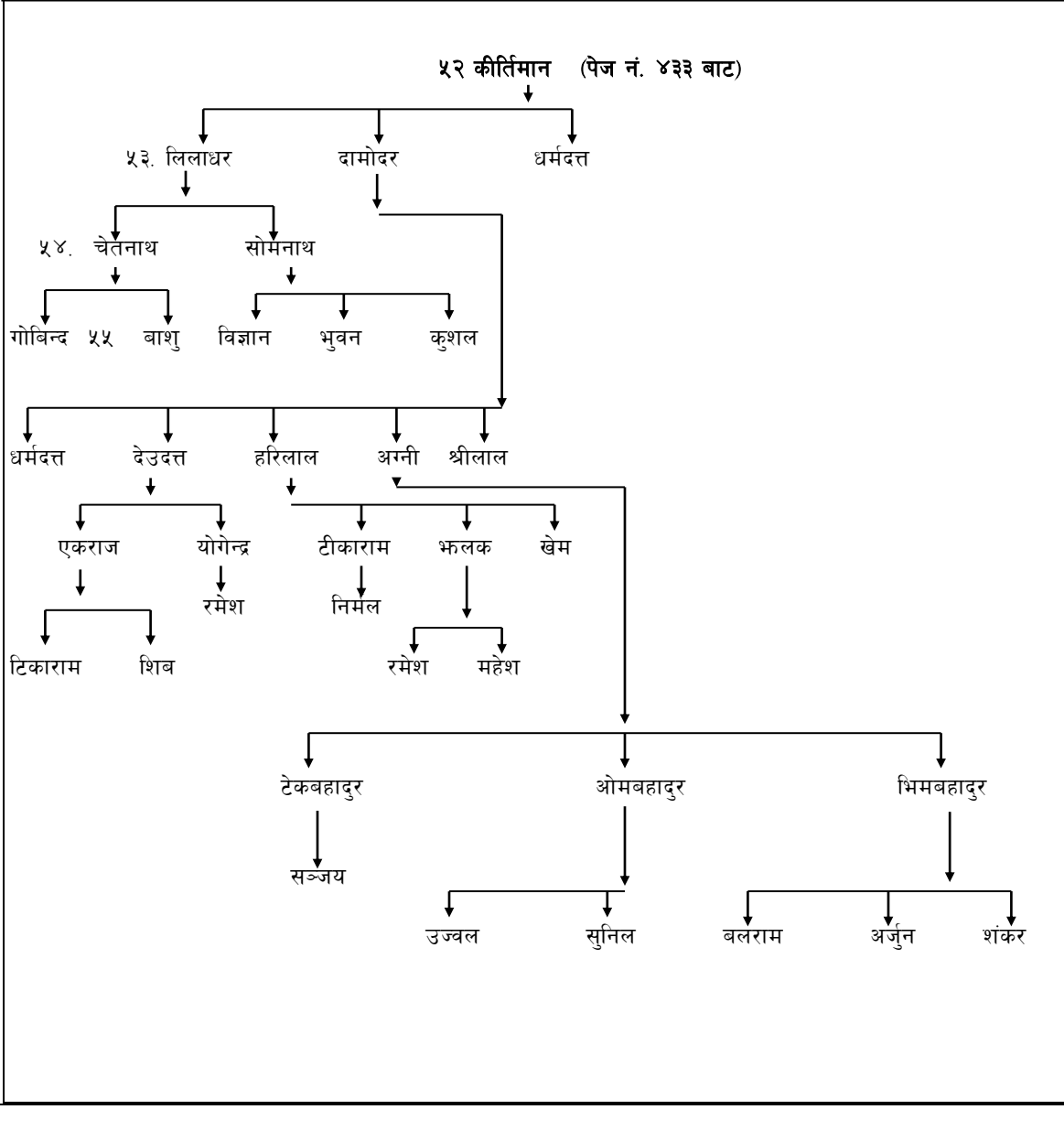
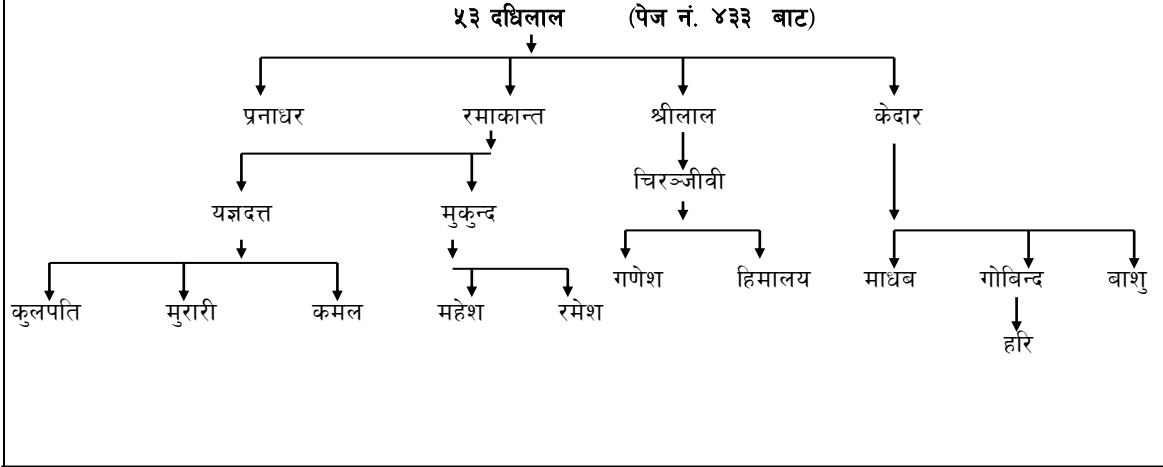

देउपतिका कनिष्ठ पुत्र रुद्रपतिको वंश

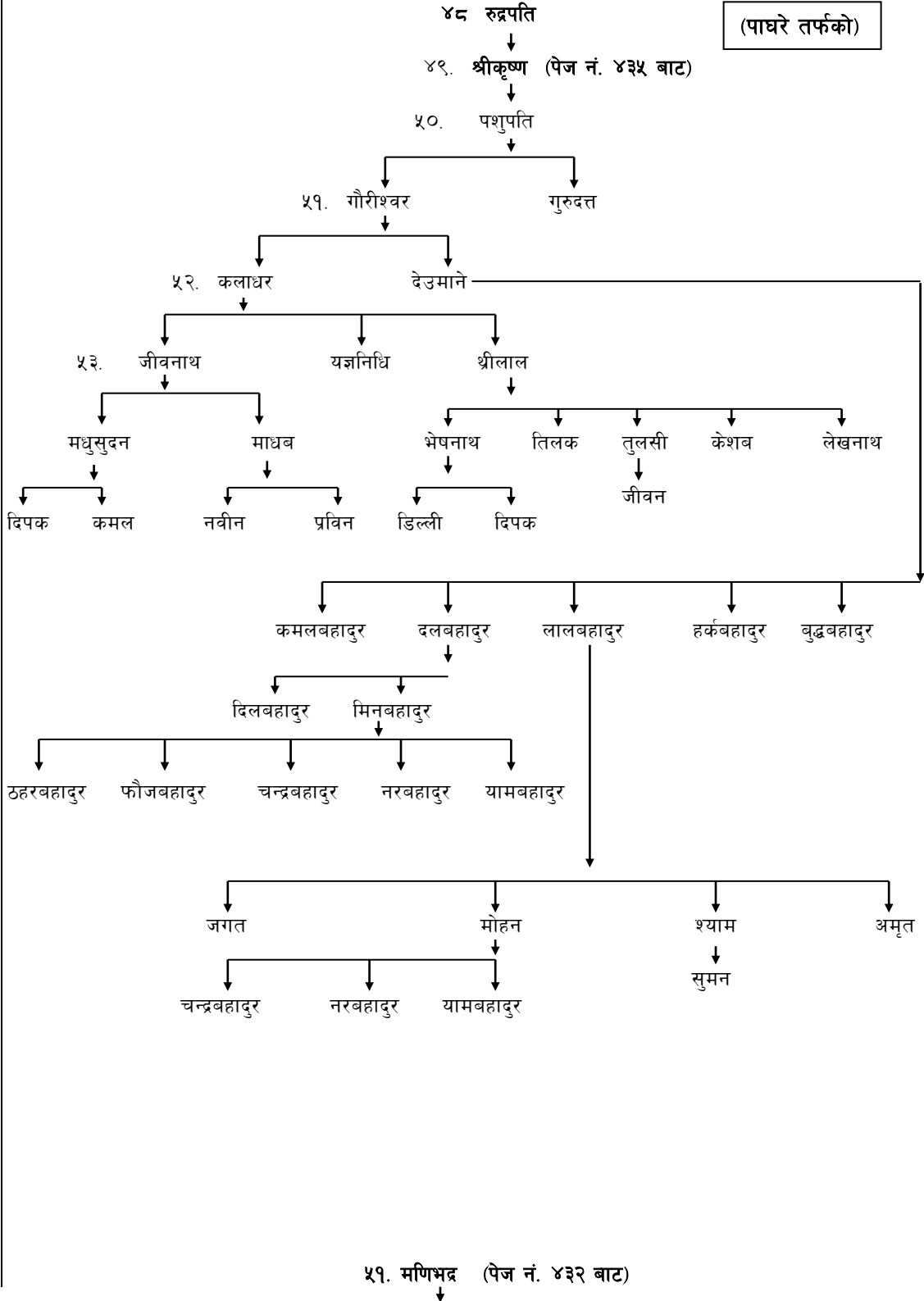

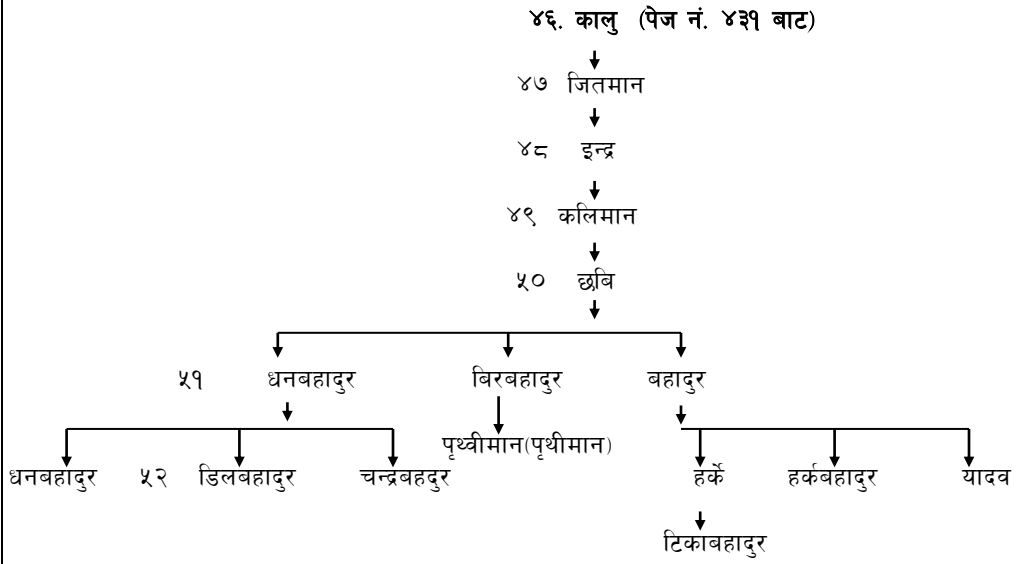
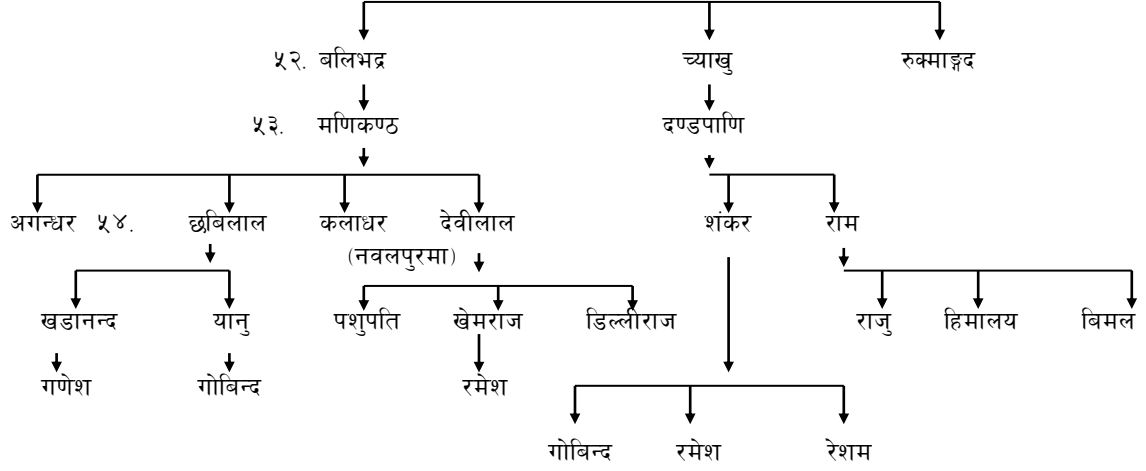

४९. बलभद्र

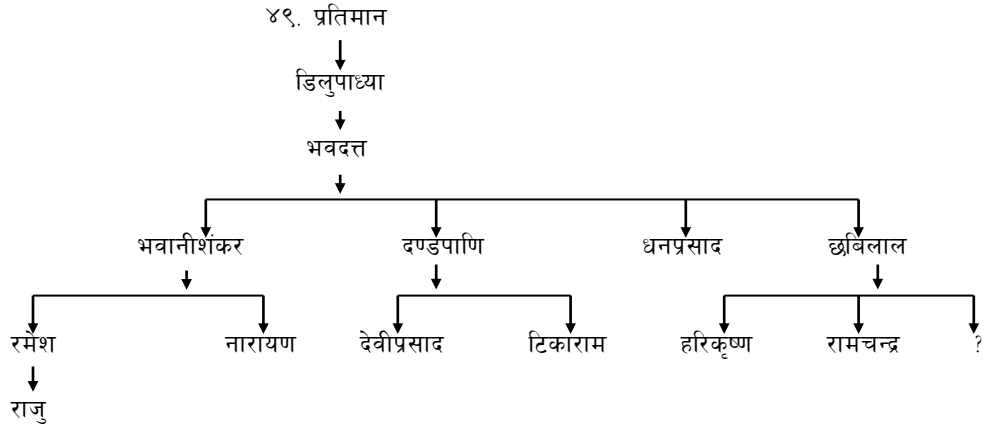
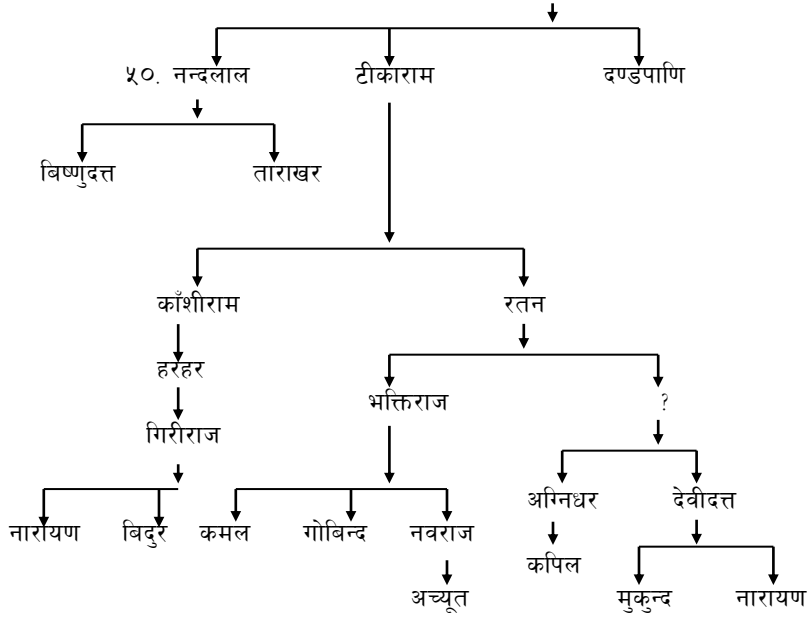

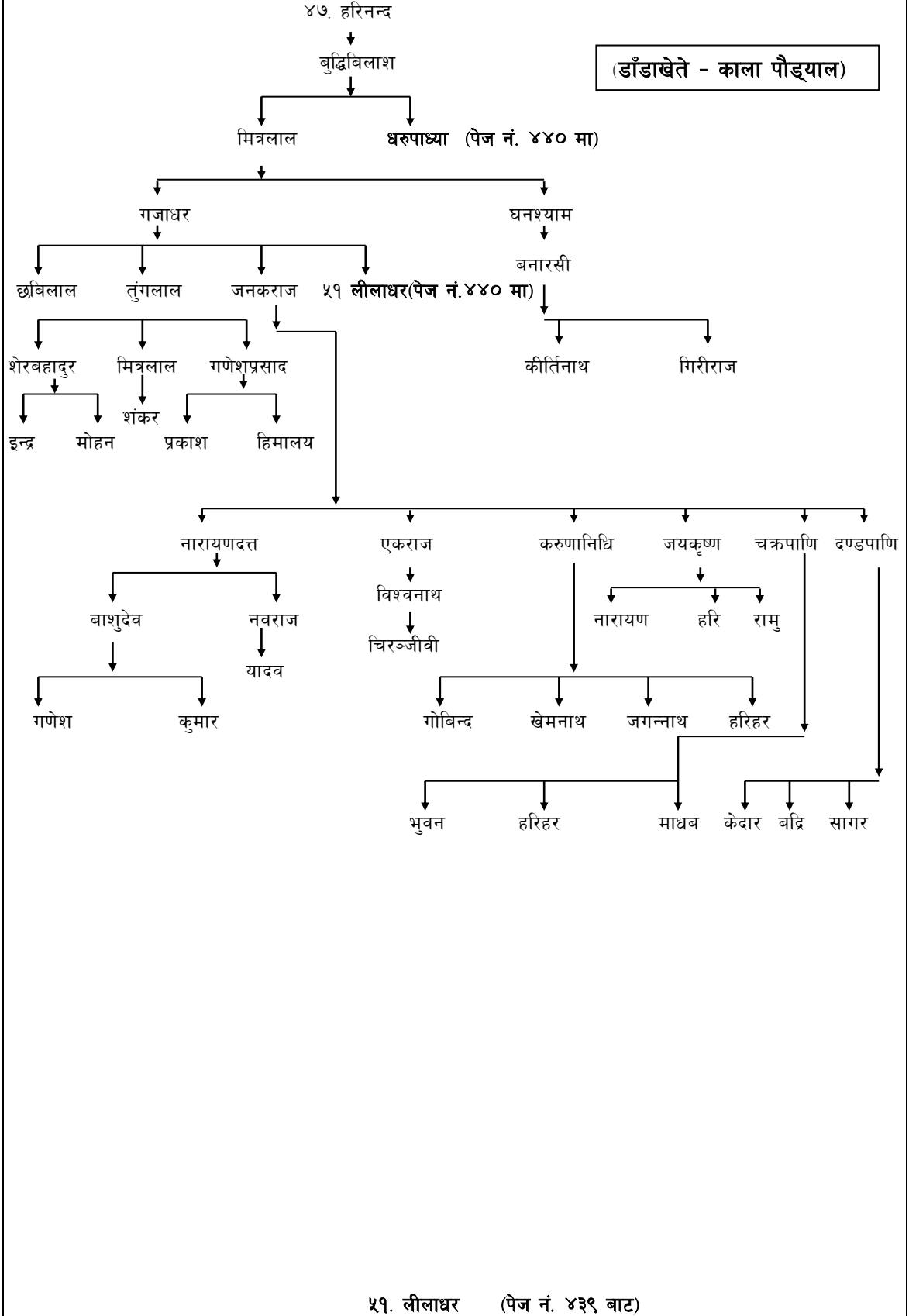

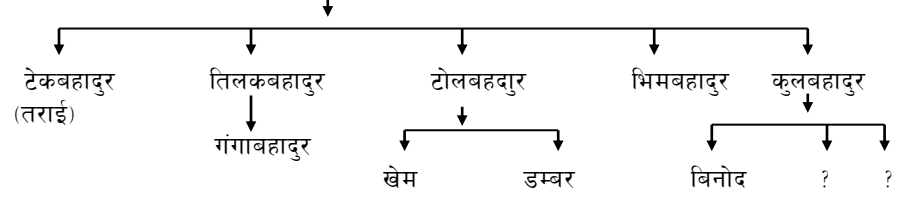

४९. धरुपाध्या (पेज नं. ४३९ बाट)

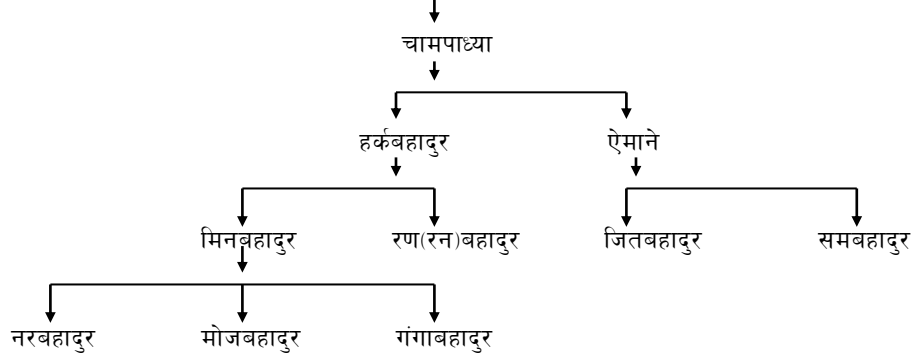

टुक्रे वंश

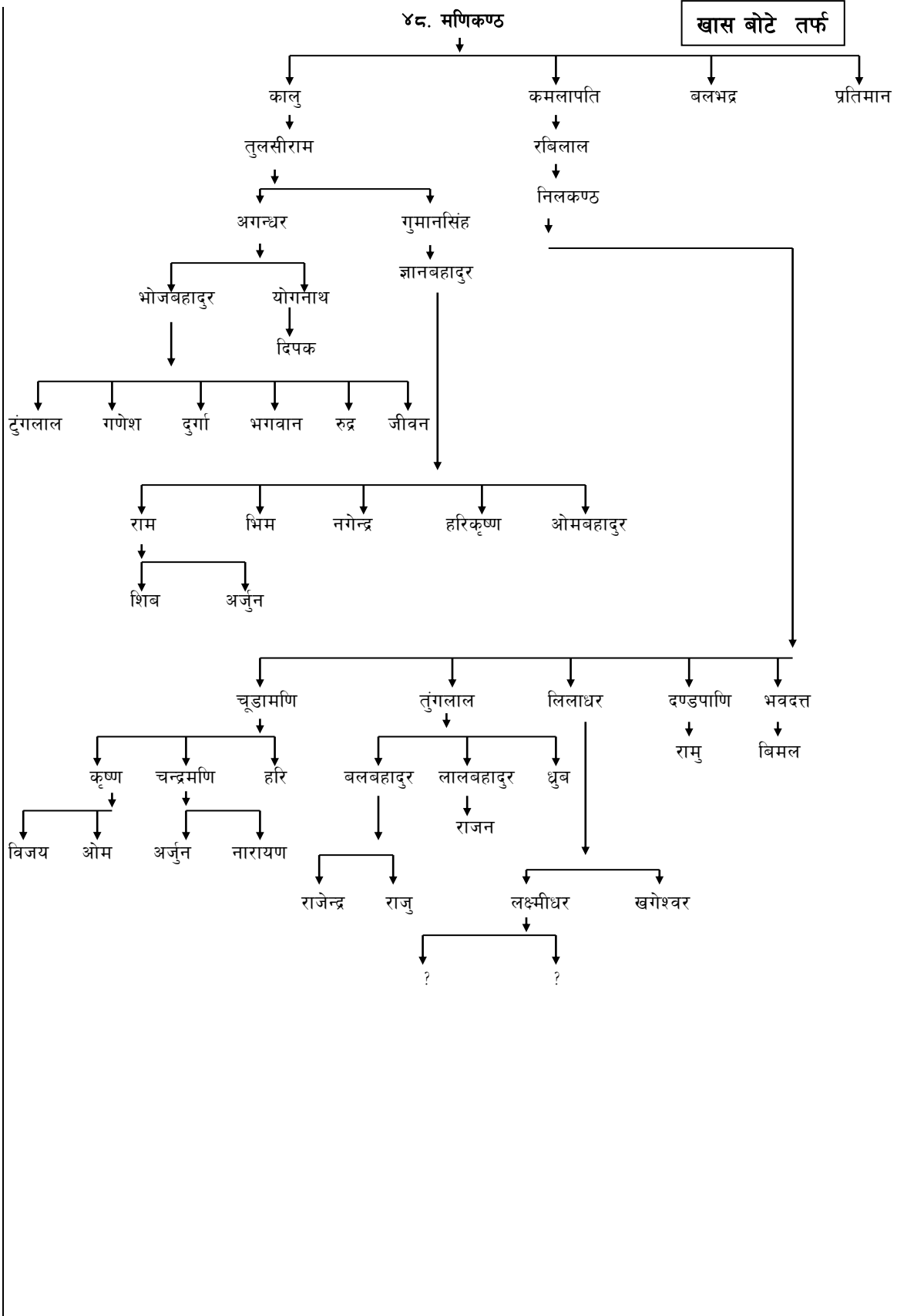

४९. लीलाधर

पुला चौरतिर

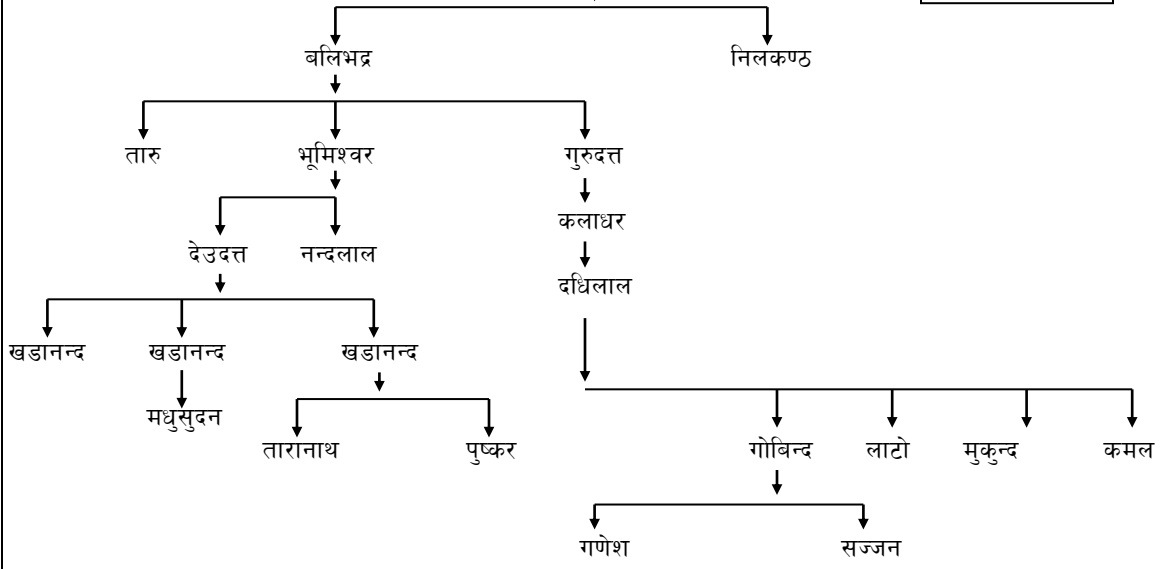

टुक्रे वंश

श्रीकृष्ण (पेज नं. बाट)

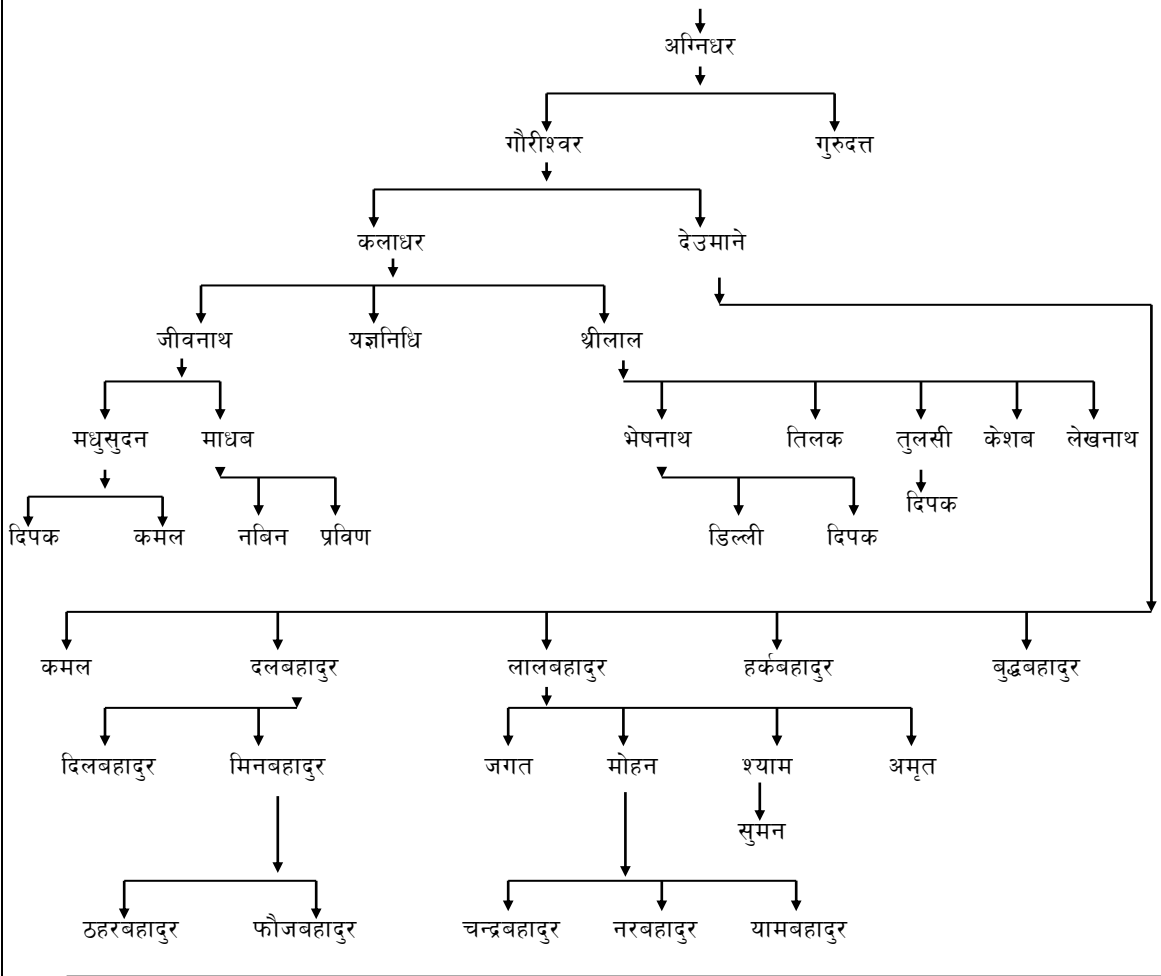

टुके वंश

४४. रुद्रपति

रमाकान्त

योगविलाश

भेष

जसु

रञ्जित क्षेत्री (जेठी तर्फ)

(छपाली खत्री तर्फ)

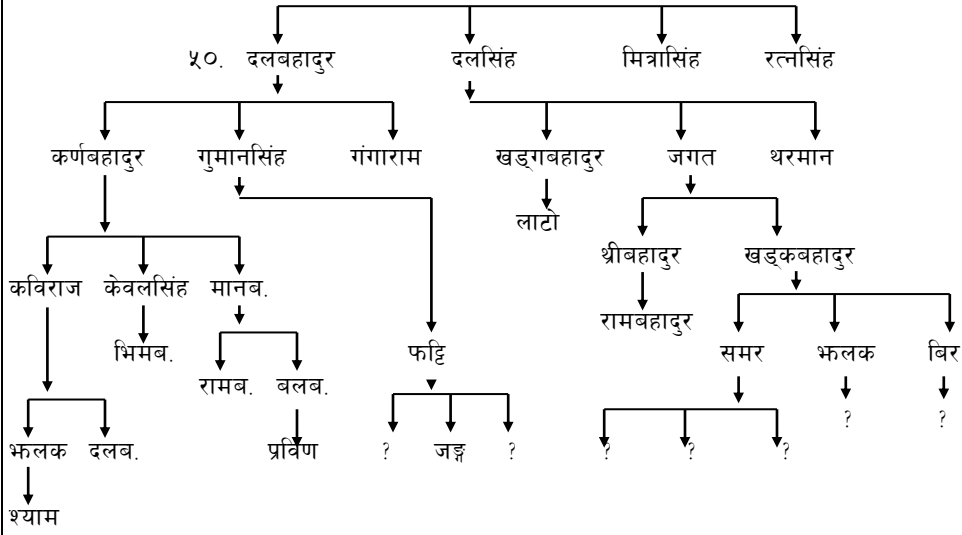

श्याम

महावाणि

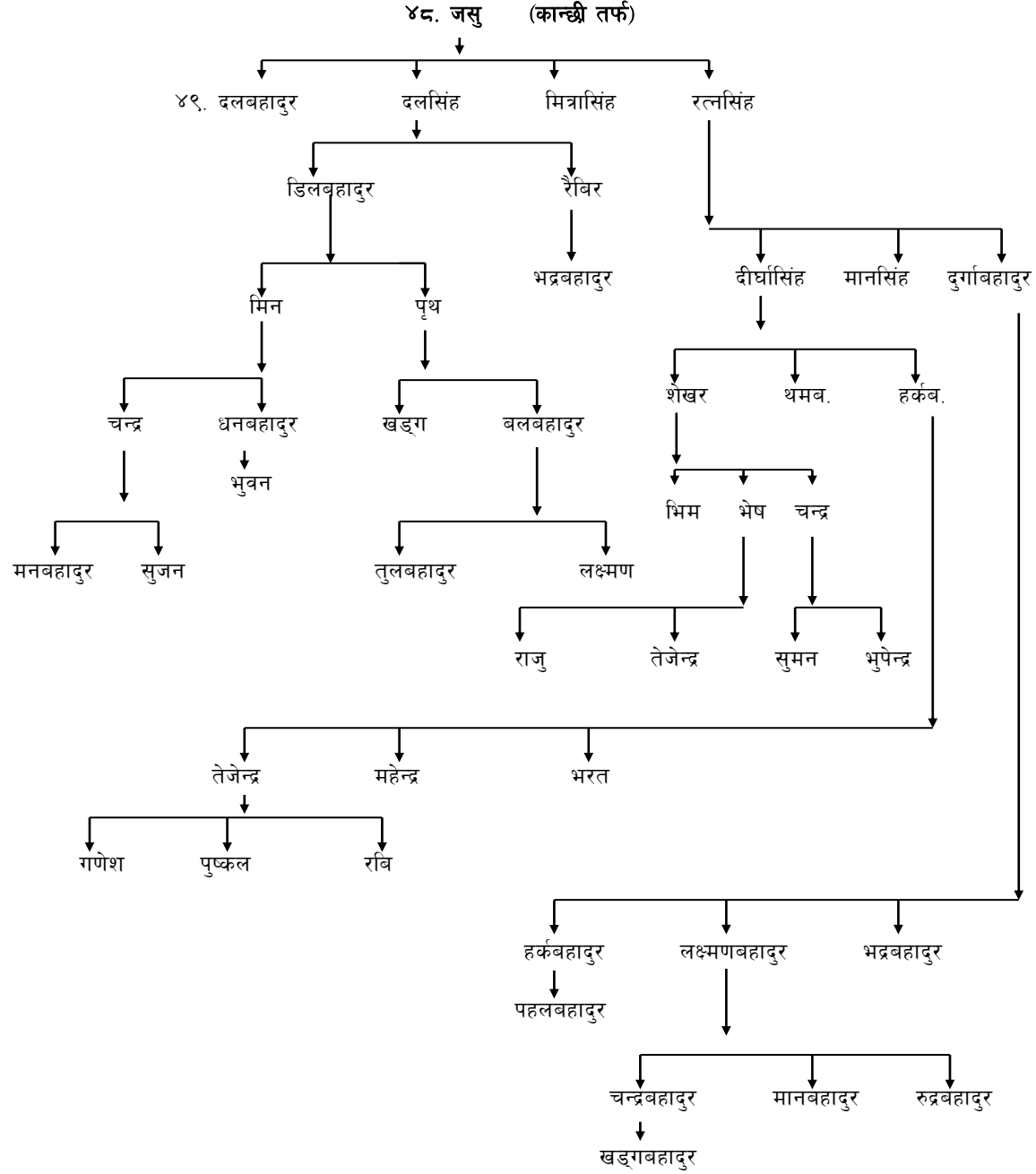

पुला सुर्केमेलाबाट आएका

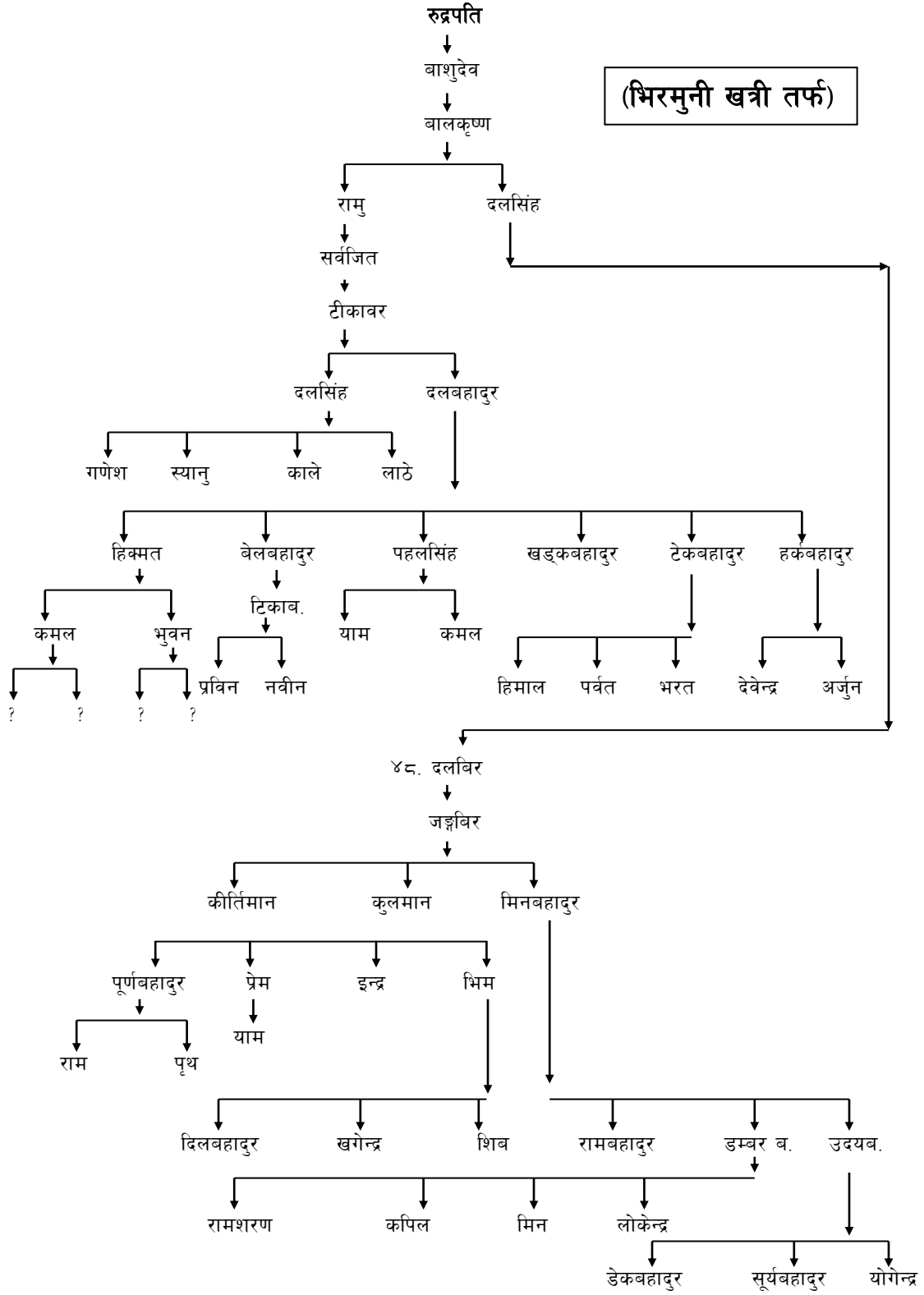

४८. चाउरुपाध्या

खेताघरे तर्फ

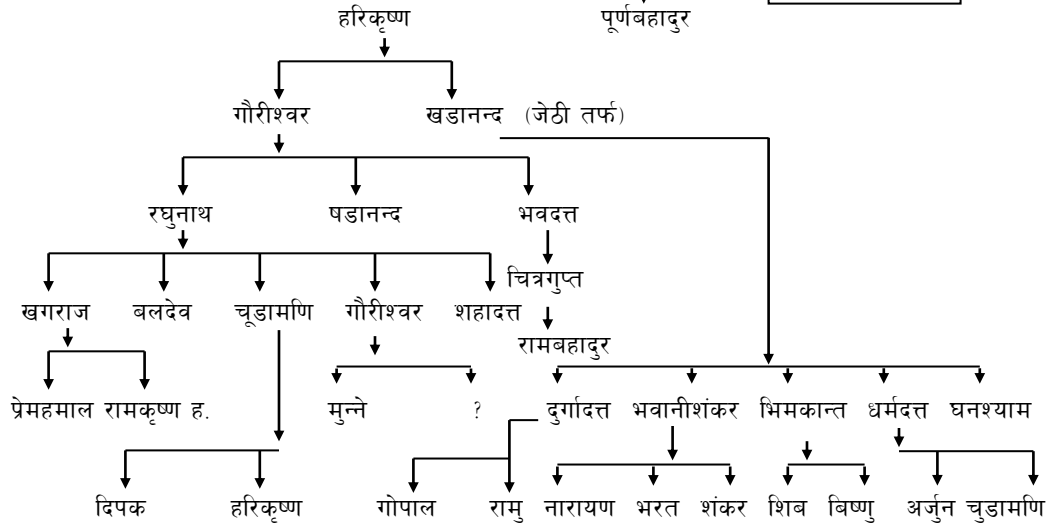

वाँकी समुह (ख)

(खेताघरे तर्फ)

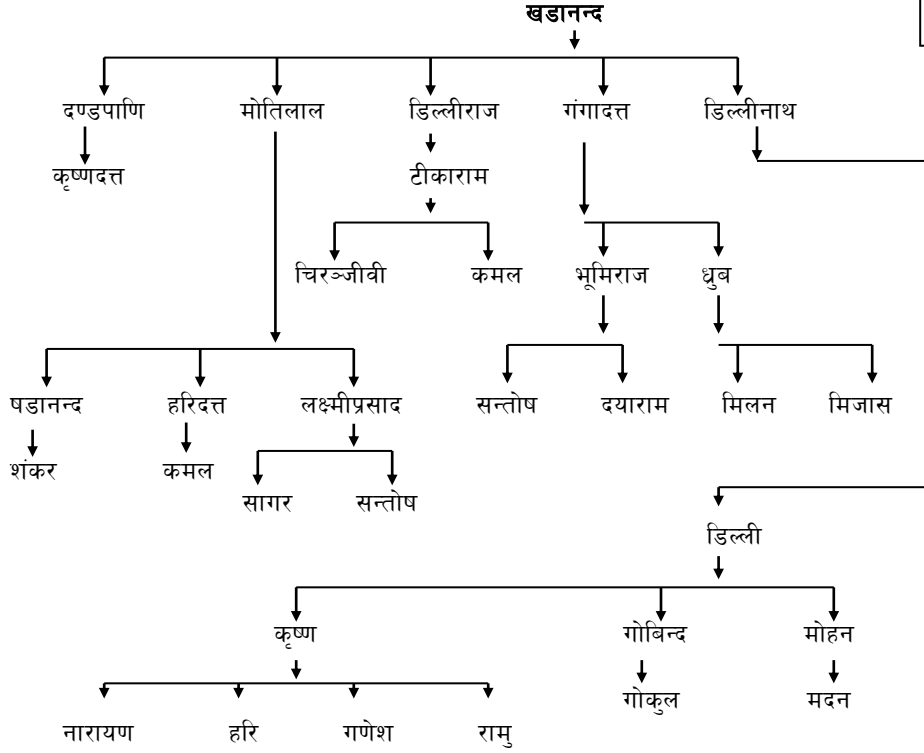

४८. मकरी

(पञ्चासे गान्धे तर्फ)

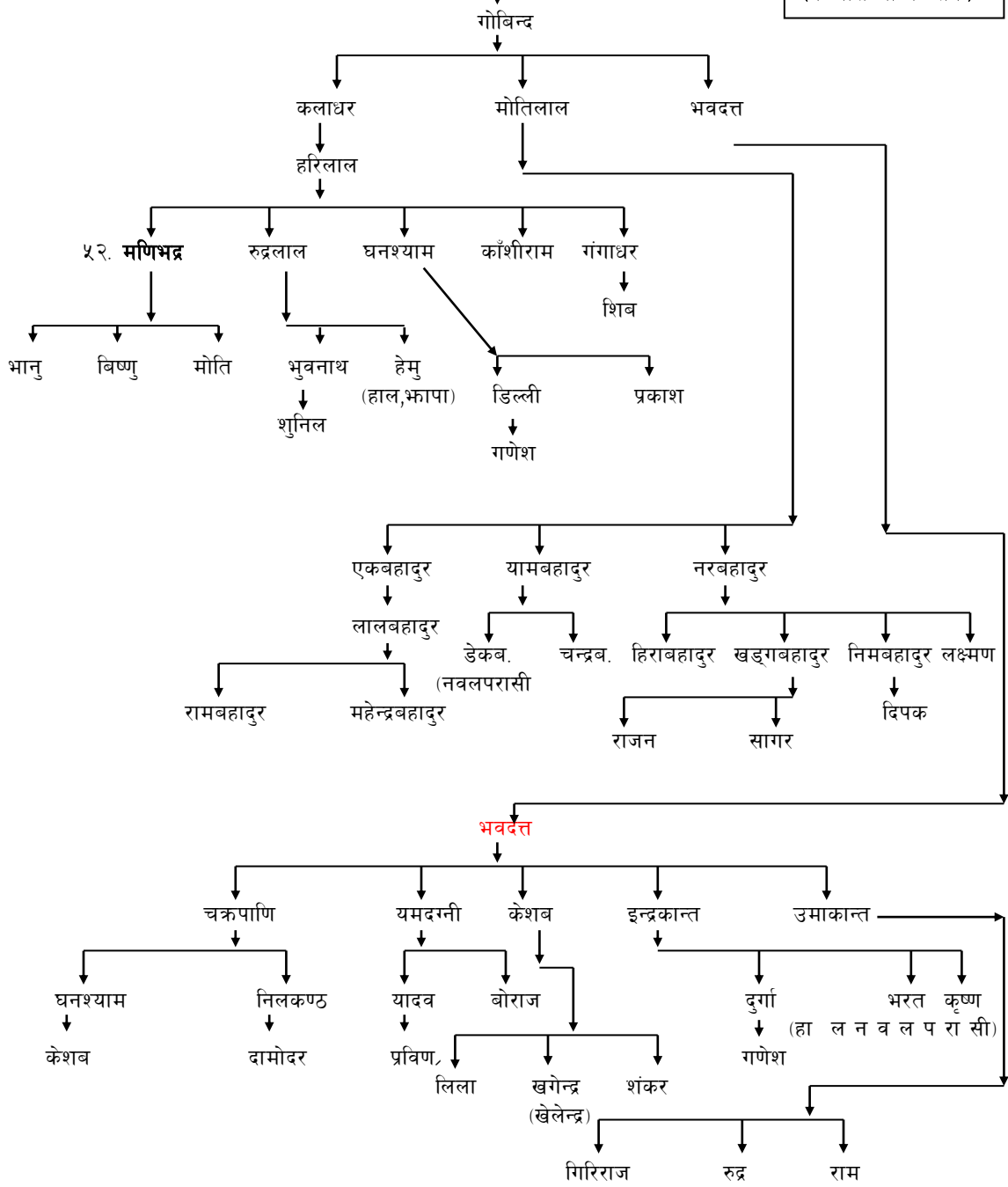

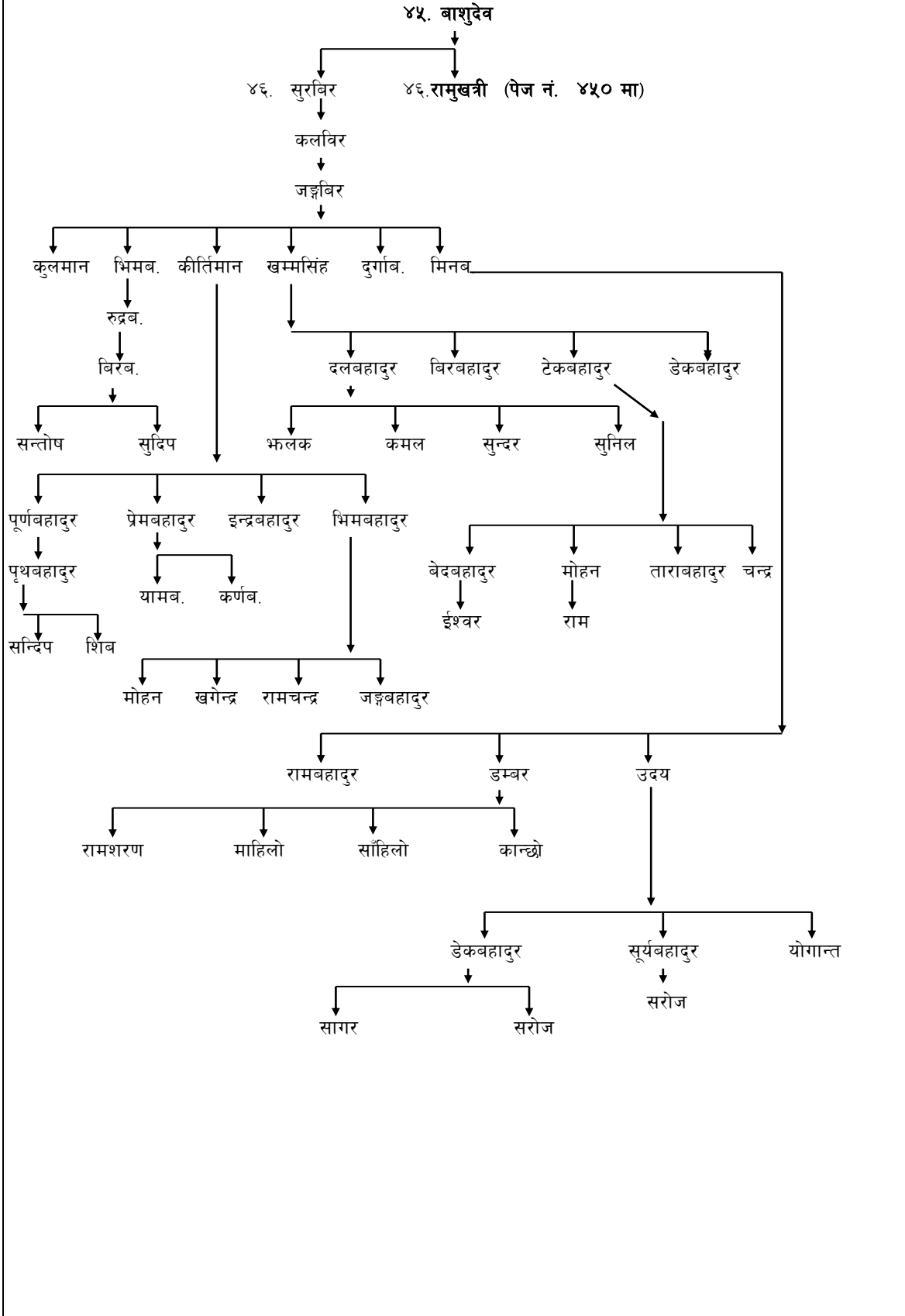

४६. रामुखत्री (पेज नं. ४४९ बाट)

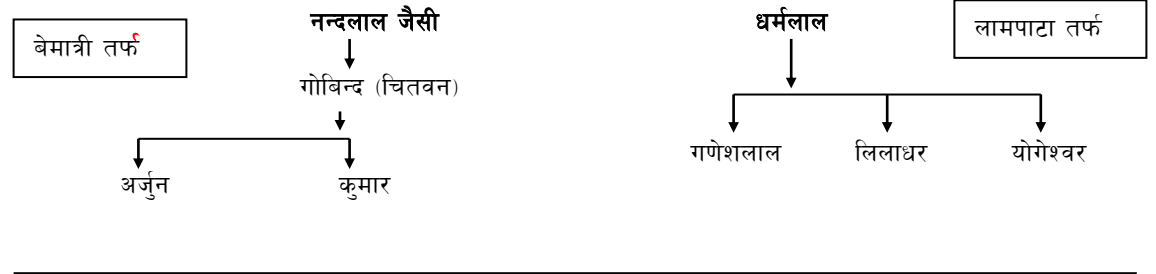
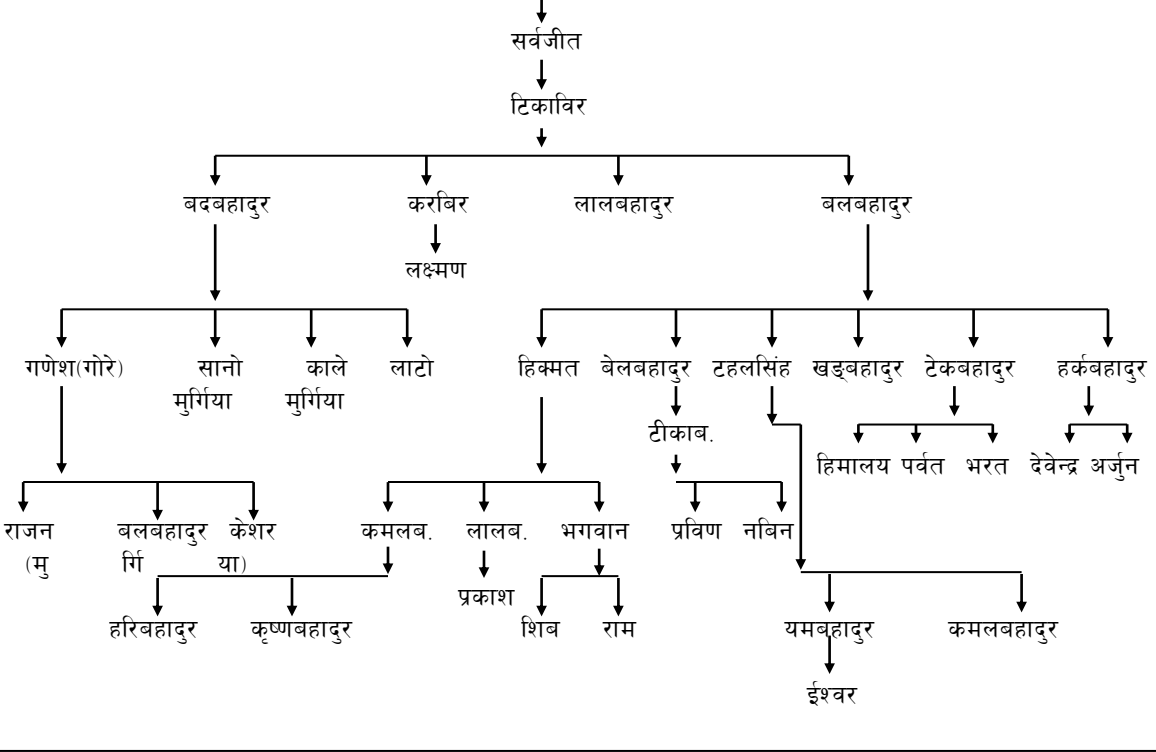

(लाम्पाटा तर्फ)

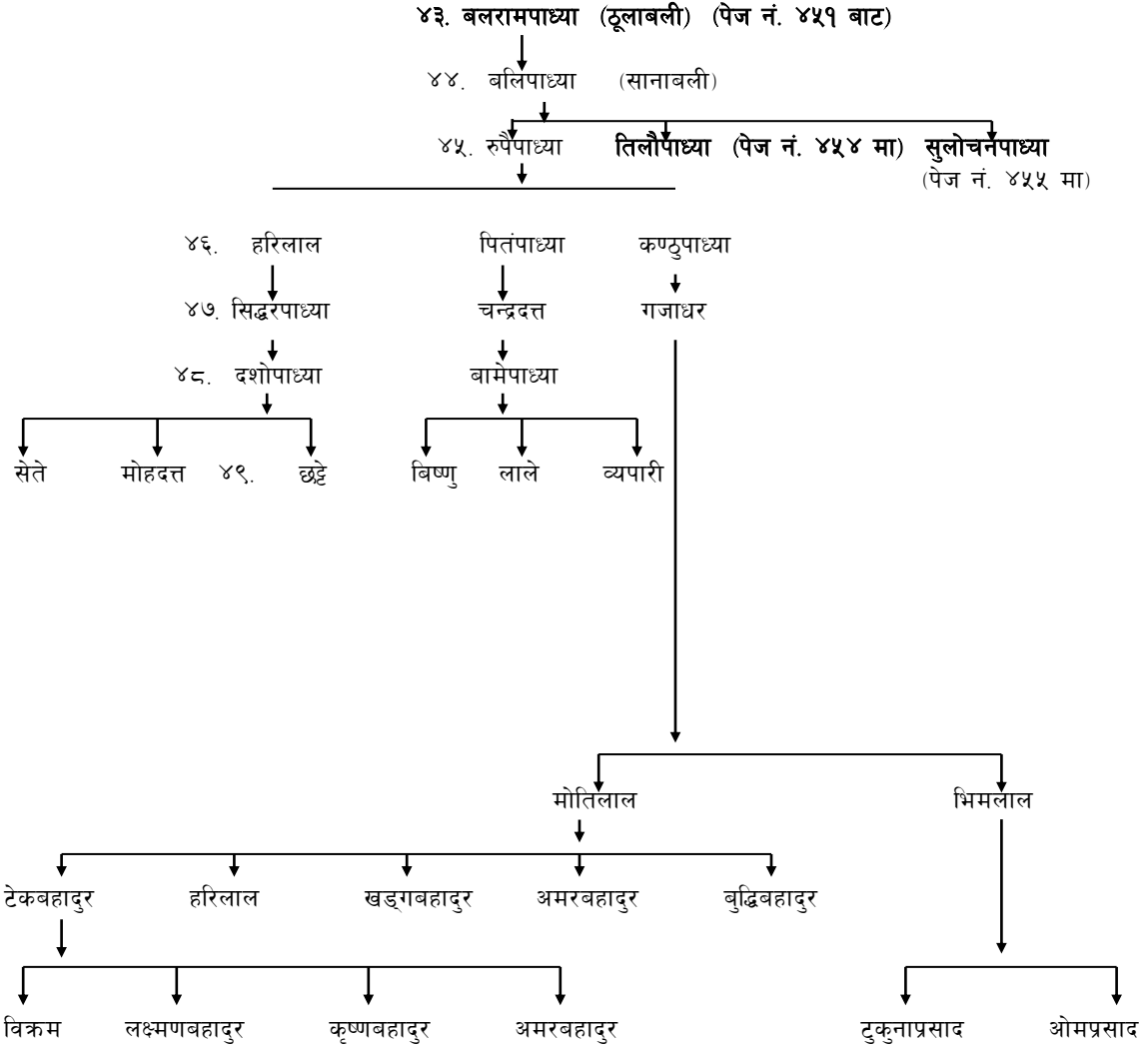

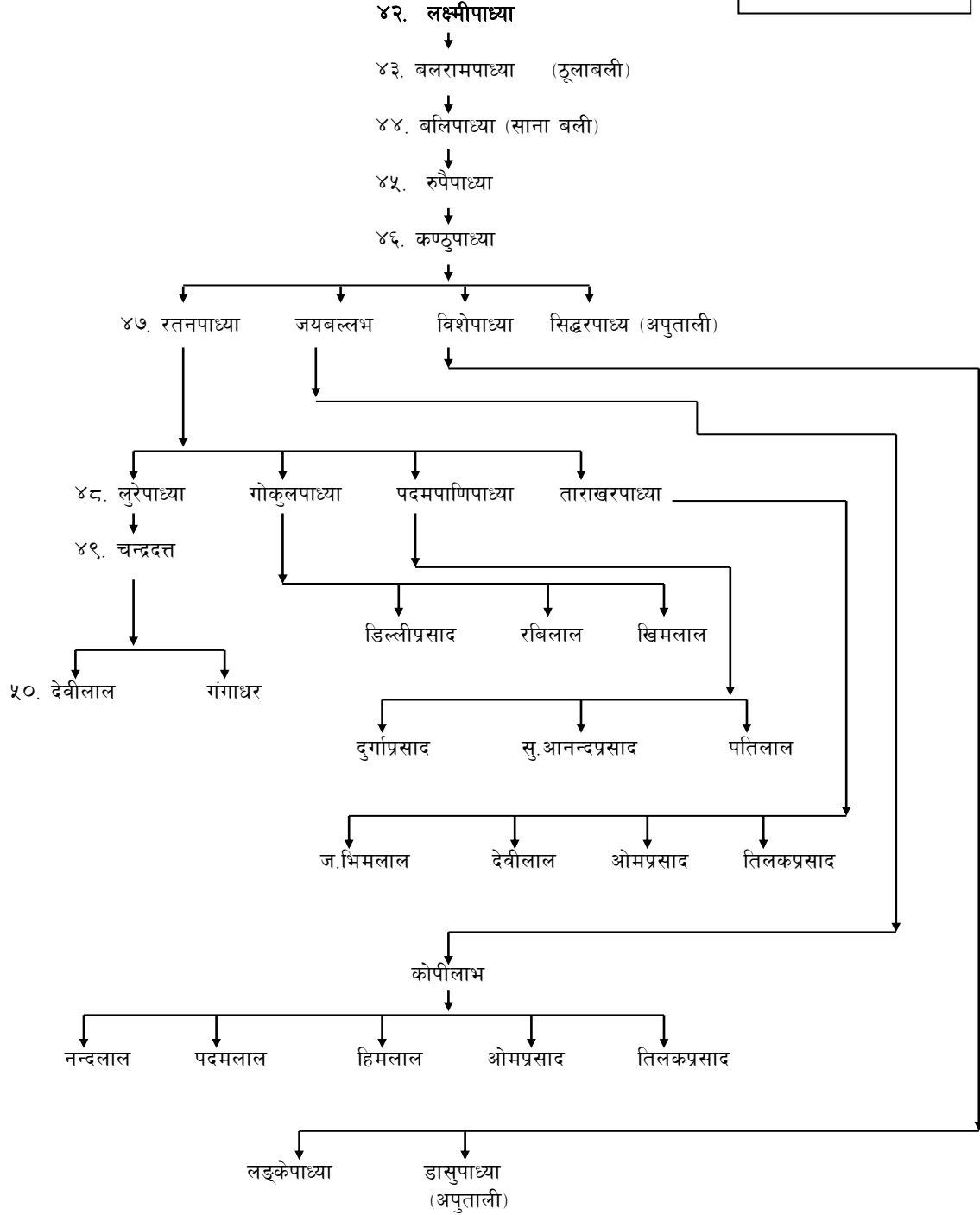

(देउपुरी र पर्साई घरे)

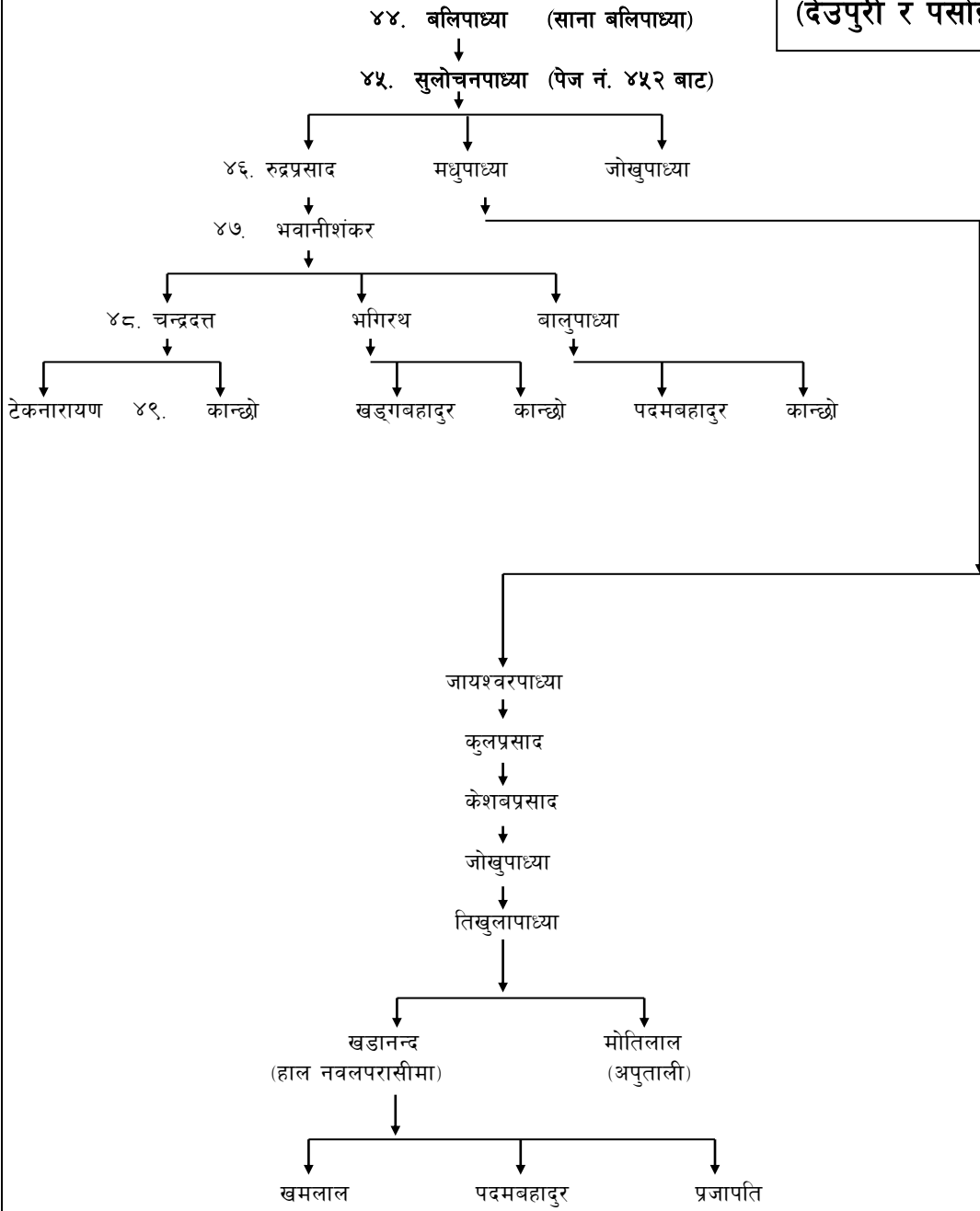

४४ माइला चामुपाध्या

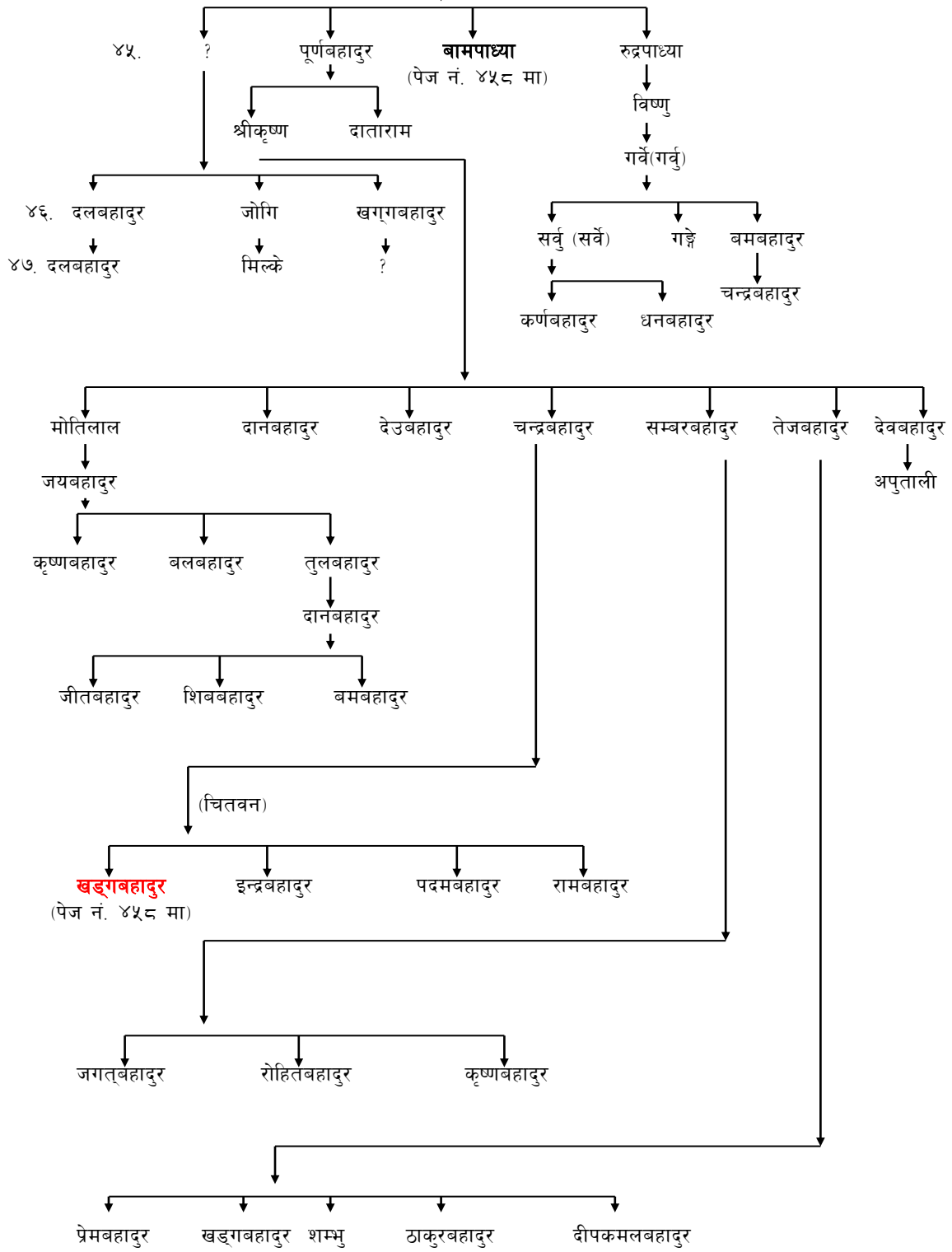

(बाउसे तर्फ)

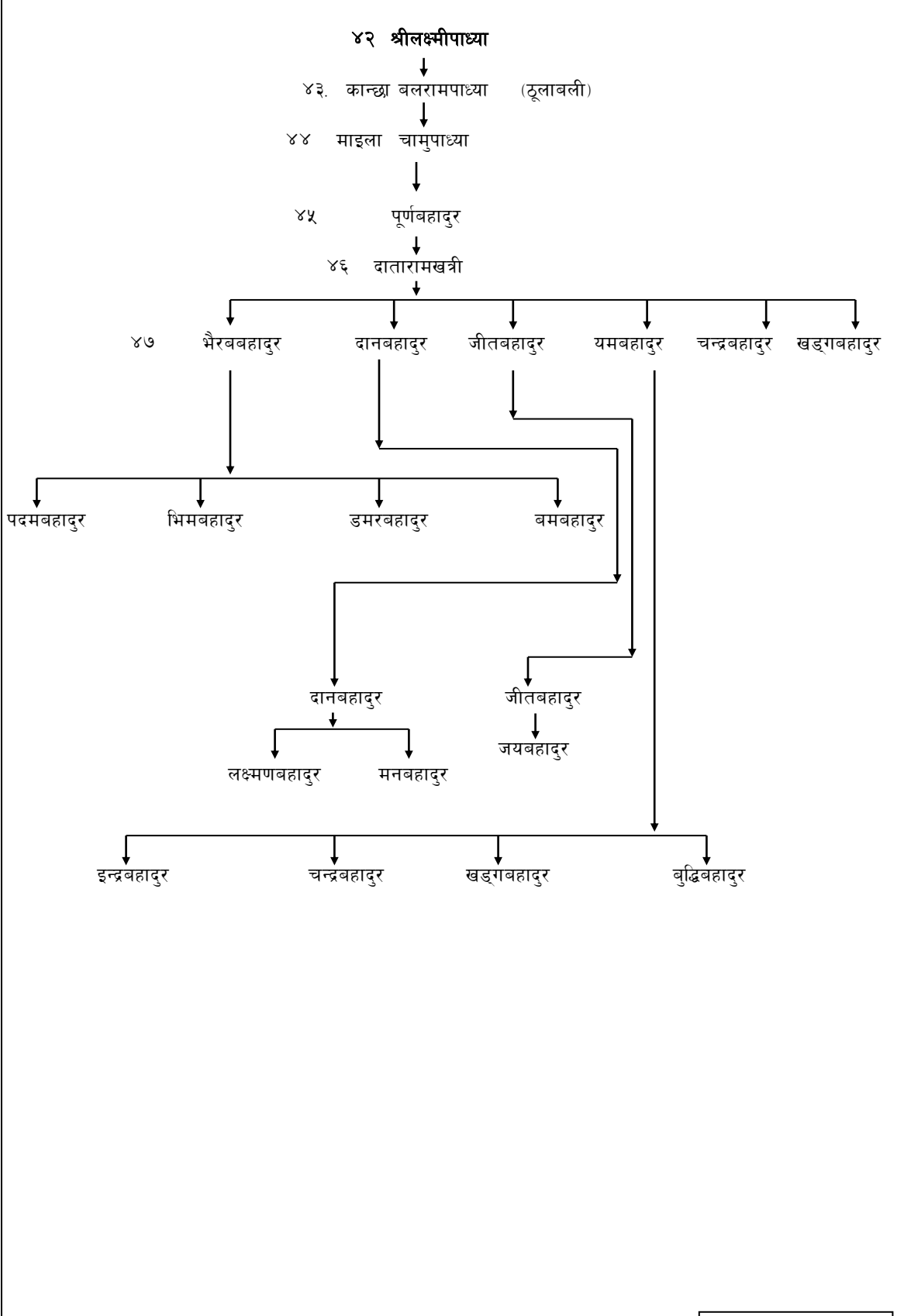

देवीस्थान तर्फ

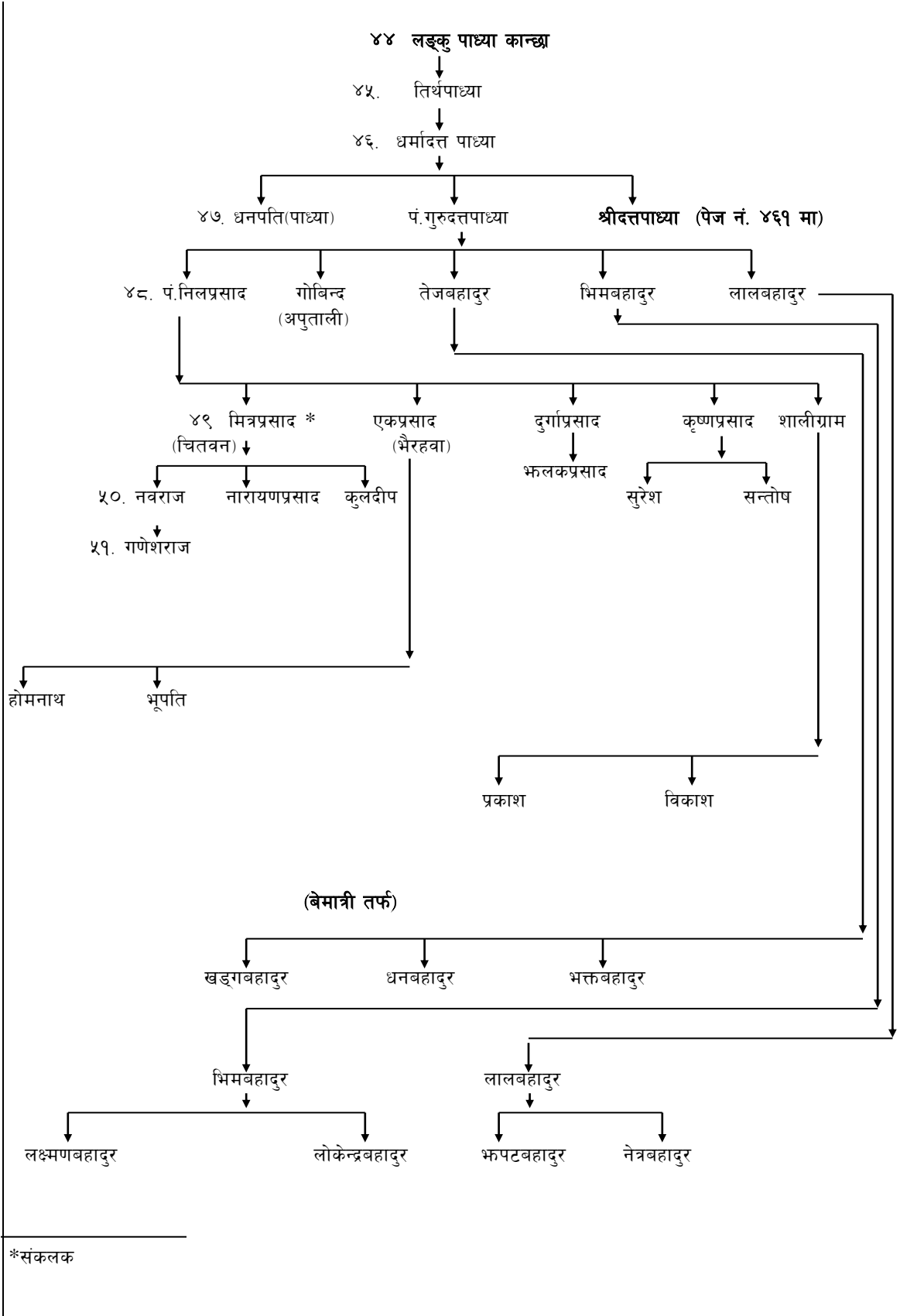

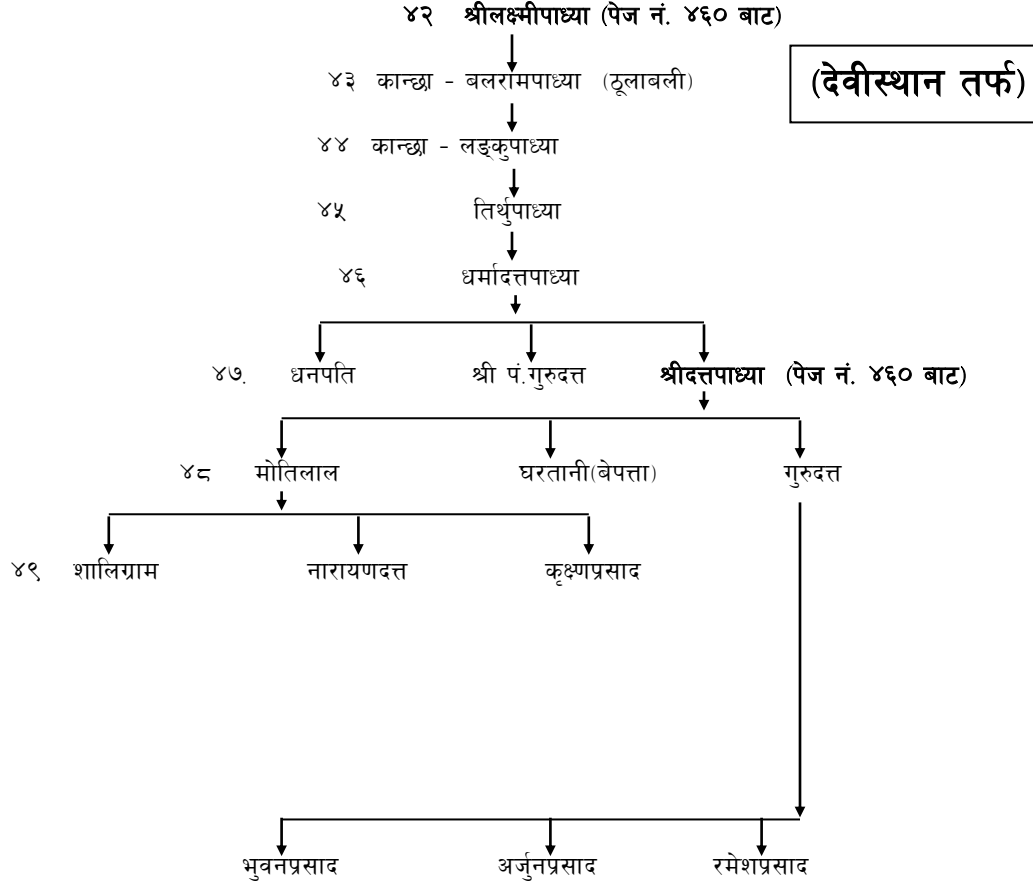

(देवीस्थान तर्फ)

महावाणि

बाग्लुङ्ग, बलेवा पाला बातबिसेको पौडेल वंश

हाम्रा पुर्खा जाजरकोट, गल्कोट पर्वत राज्यका विभिन्न ठाउँमा बसाई सराई गर्ने क्रममा लक्ष्मीनाथका माहिला छोरा धर्मदत्त एक भाइ बाग्लुङ्ग जिल्लाको बलेवा पैयूपाटा गा.वि.स. वार्ड नं. १ सातविसे पाला भन्ने ठाउँमा आएर बसेका रहेछन् । वरडाँडा, पानी कटेरी, बाँसटारी आदि ठाउँमा यहिँबाट बस्न गएका हुन् । पालाको पुरानो बाँसघारी सबैको साभा हो । ढावमा सबै भाइहरूको अंशको खेत ८० मुरीको खलो थियो भन्ने किंबदन्ति छ । मित्रप्रसाद पौड्यालद्वारा लिखित बाजुङ्गको वंशावलीमा पर्वत राज्यका राजपण्डित देवदत्तका नाती लक्ष्मीनाथका छोरा माहिला धर्मदत्त बलेवाकोट पुनस्थापना भएपछि यहाँ दण्डनायक (न्याय कर्ता) बनाई पठाएको कुरा उल्लेख छ । उनका ३ भाइ छोरा श्रीधर, जसधर र महिधर हुन् र तीनमा जसधरका दुई भाइ जुदुपति र कुलपतिका सन्तान पाला सात विसेका हुन् ।

पर्वत राज्यबाट बाजुङ्गविर्ता पाएर जाने उदयभट्ट देखि ३० औं वंश पुरुष लक्ष्मीनाथ पाध्या यिनका ३ भाइ छोरोमा जेठा लाटु र कान्छा बली बाबुसँगै गए । माहिला धर्मदत्त बलेवा आई पालामा बसे ।

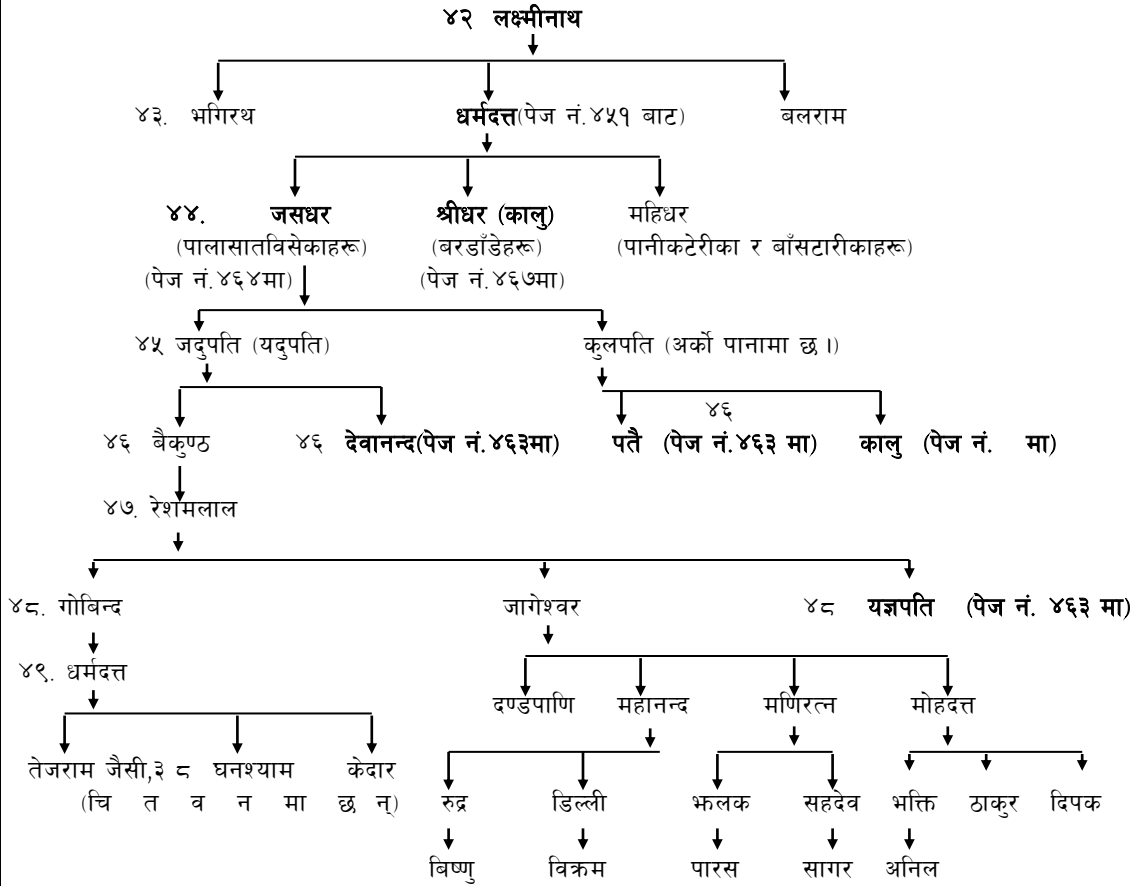

४८. यज्ञपति (पेज नं. ४६२ बाट)

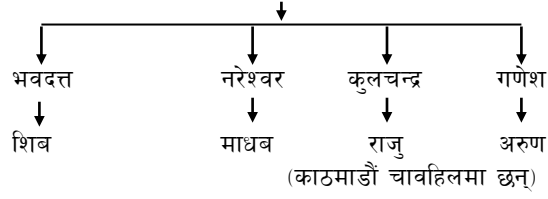

४६. देवानन्द (पेज नं. ४६२ बाट)

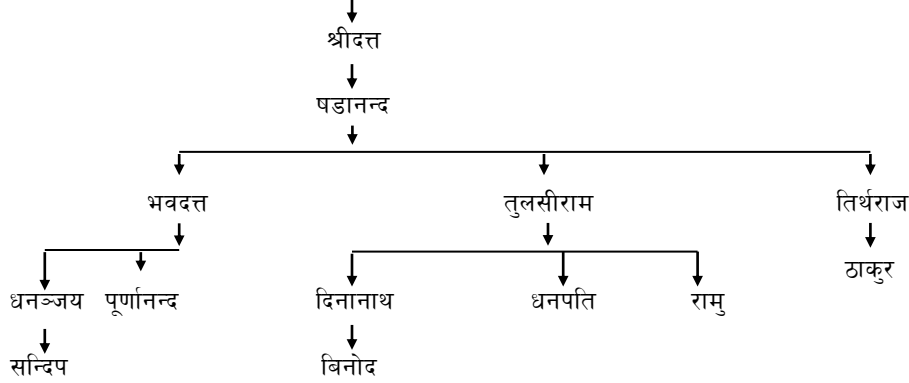

४६. पतै (पेज नं. ४६२ बाट)

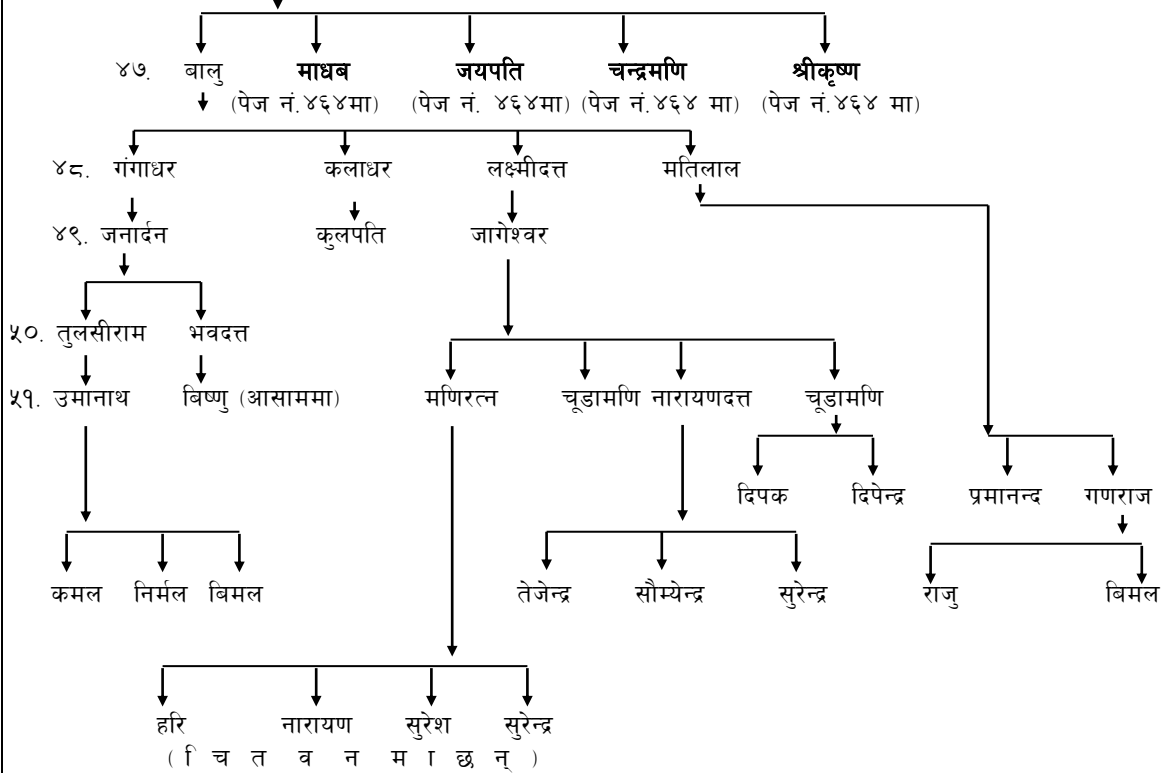

४४ जसुधर (पेज नं. ४६२ बाट)



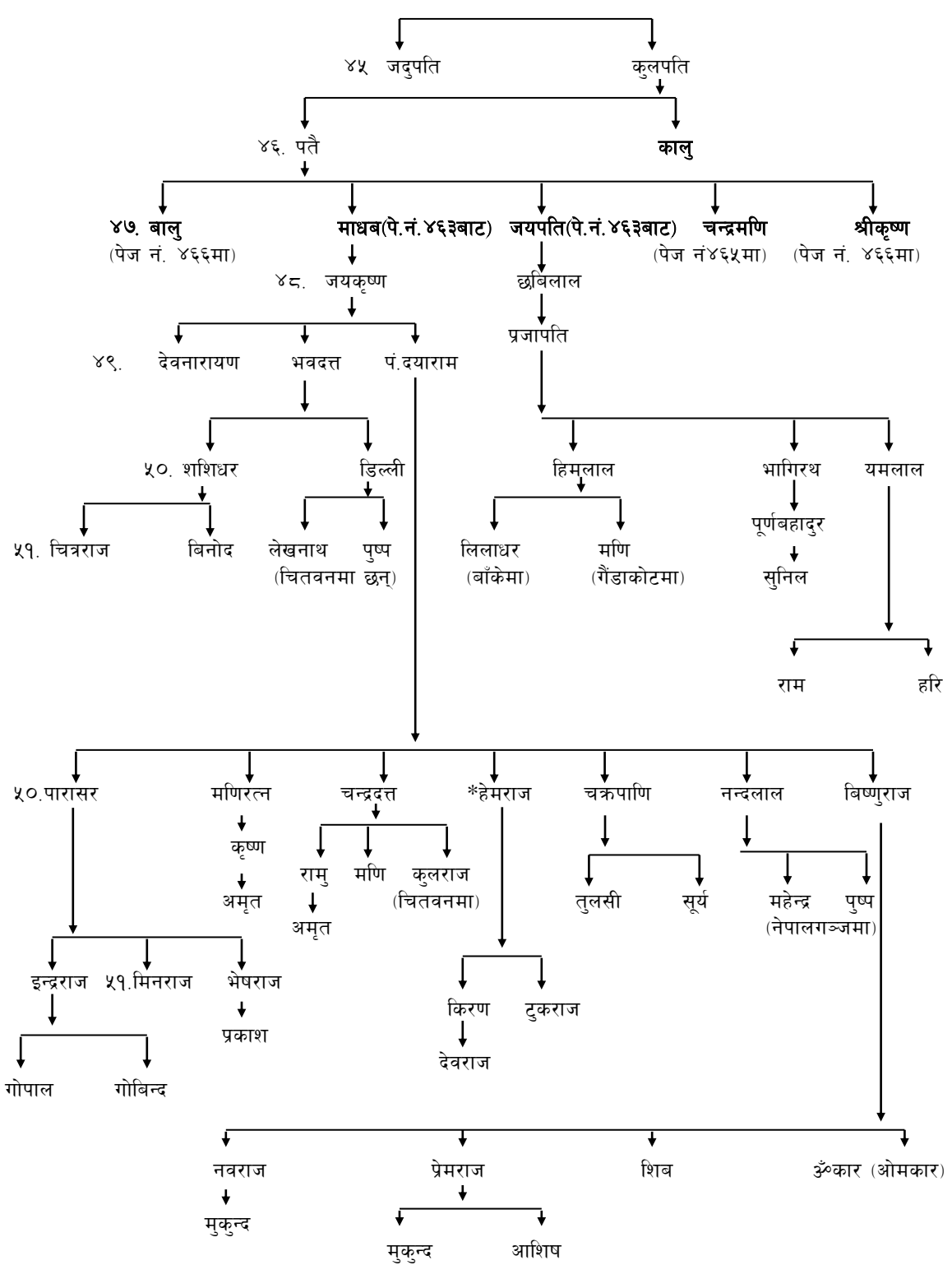

* संकलक हेमराज शर्मा यस क्षेत्र प्रसिद्ध समाजसेवि हुनुहुन्छ ।

चन्द्रमणि (पेज नं. ४६४ बाट)

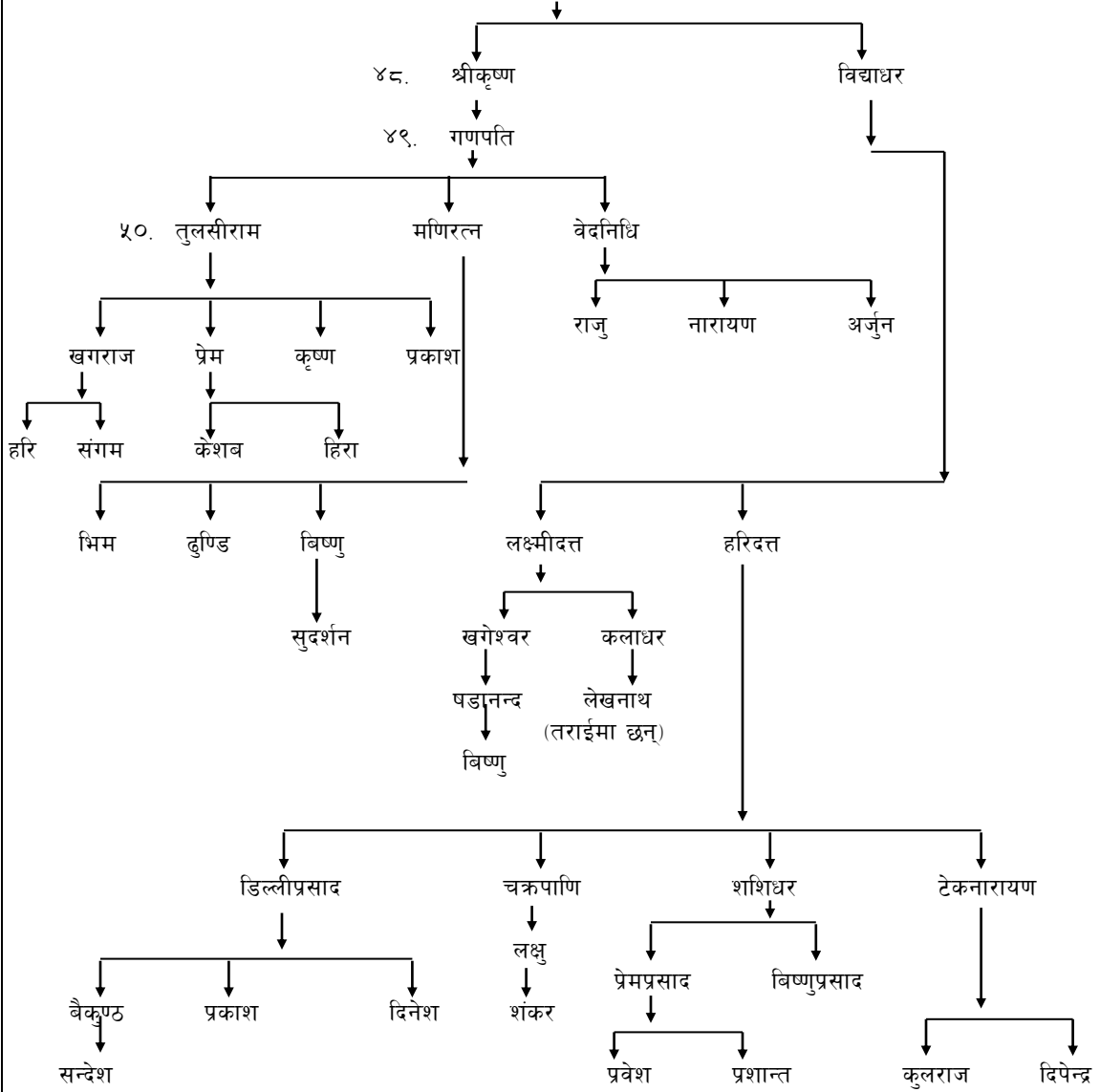

४७ श्रीकृष्ण (पेज नं. ४६४ वाट)

(सं.१८४४मा पर्वत राज्यबाट बलेवाकोट पुनस्थापनपछि यस क्षेत्रका दण्डनायक बनाई पठाइएका)
४२ धर्मदत्त (पेज नं. ४६२ बाट)

संकलक :- टुकनाथ पौडेल
डिल्लीप्रसाद पौडेल

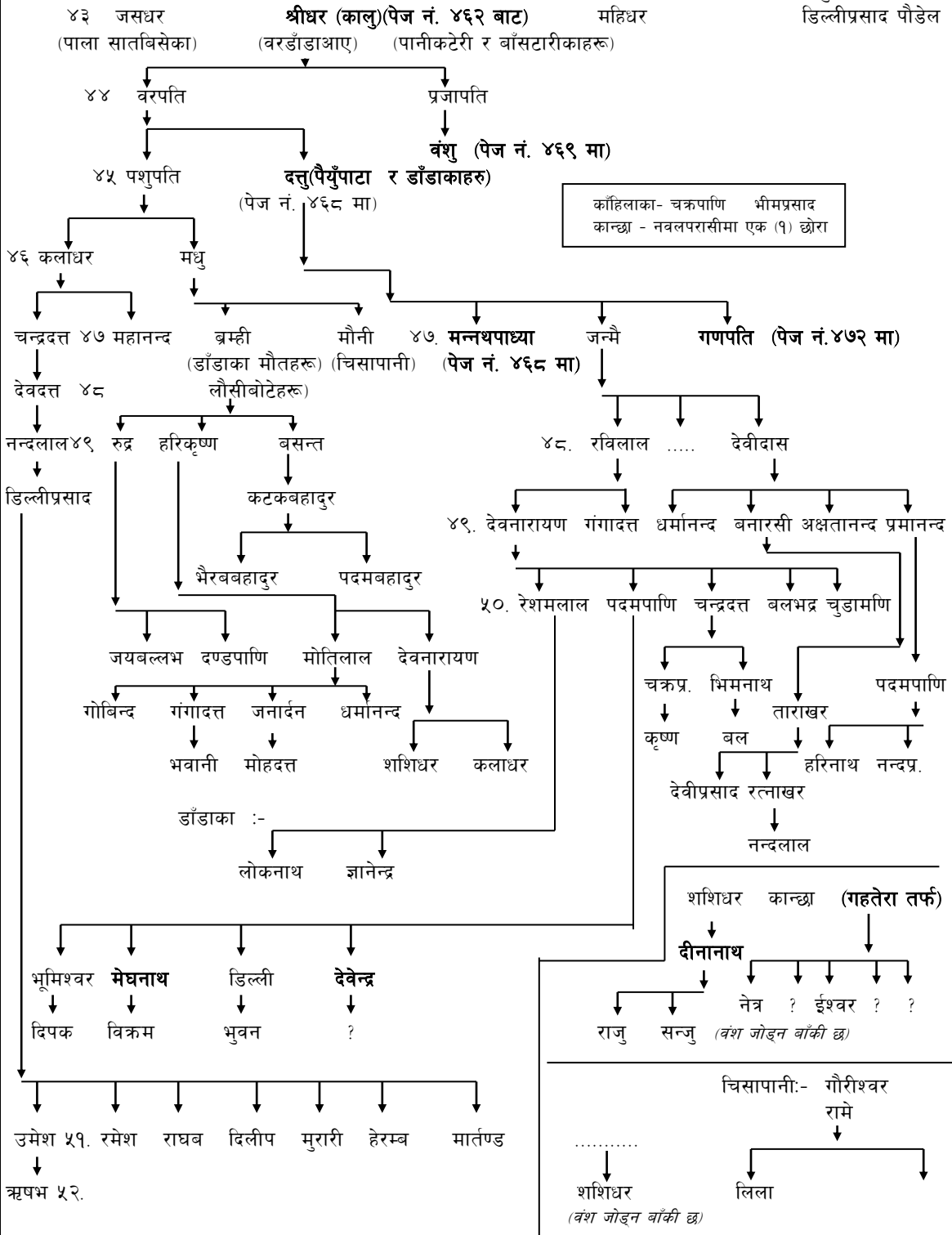

पैयु पाटा डाँडाको वंश

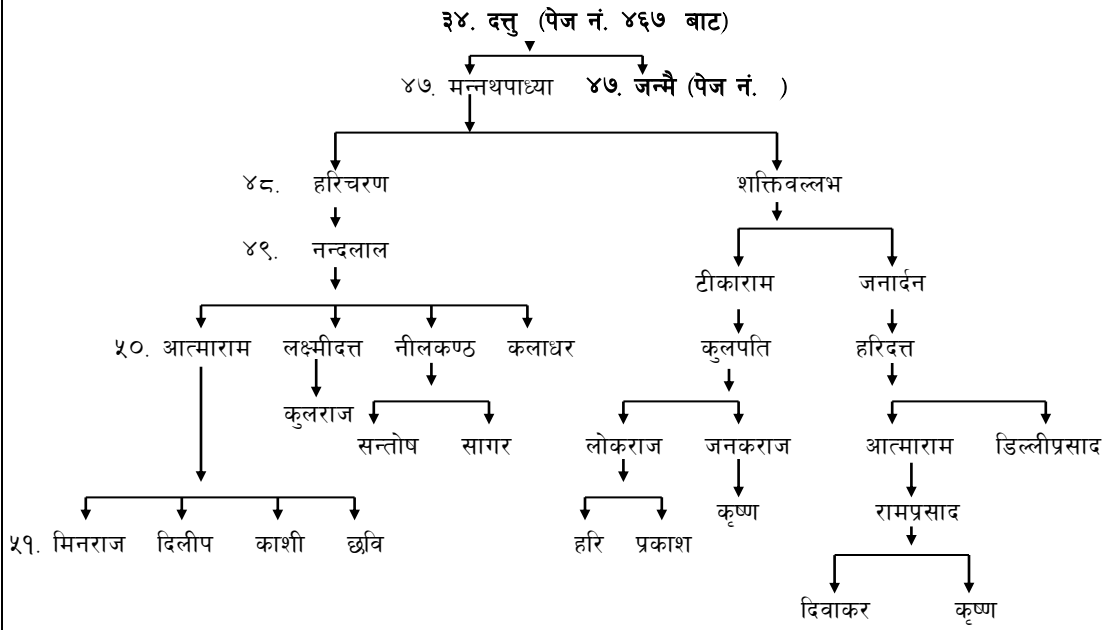

टुक्रे वंश राख्ने

धर्मदत्तका माहिला छोरा श्रीधरको वंश

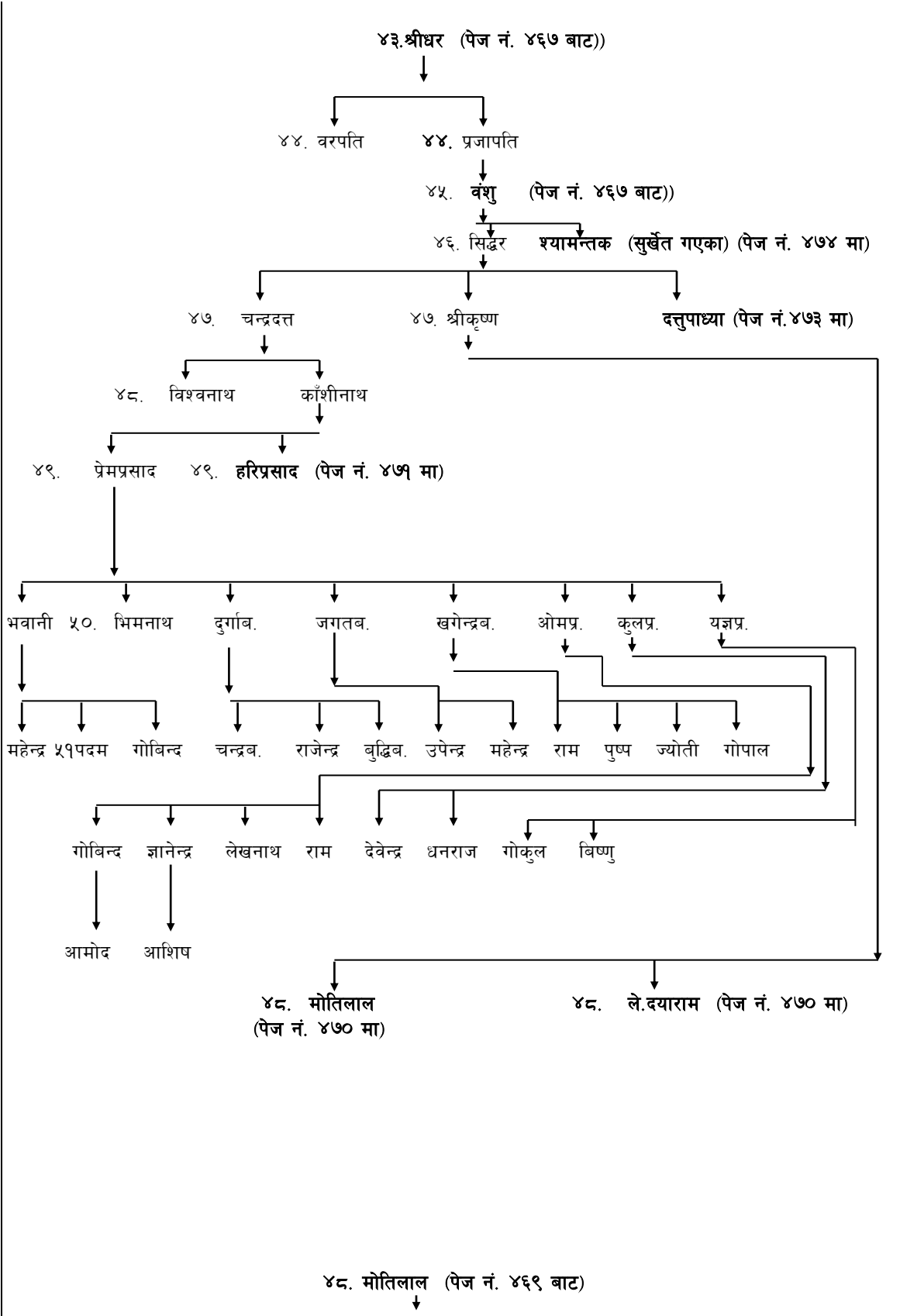

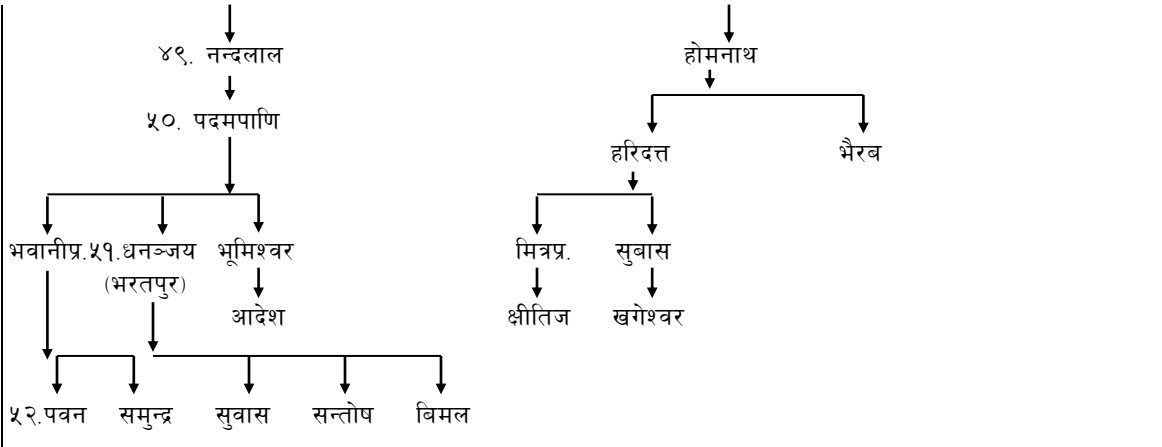

श्रीकृष्णका कनिष्ठपुत्र ले.दयारामको वंश

४८. ले.दयाराम (पेज नं. ४६९ बाट)

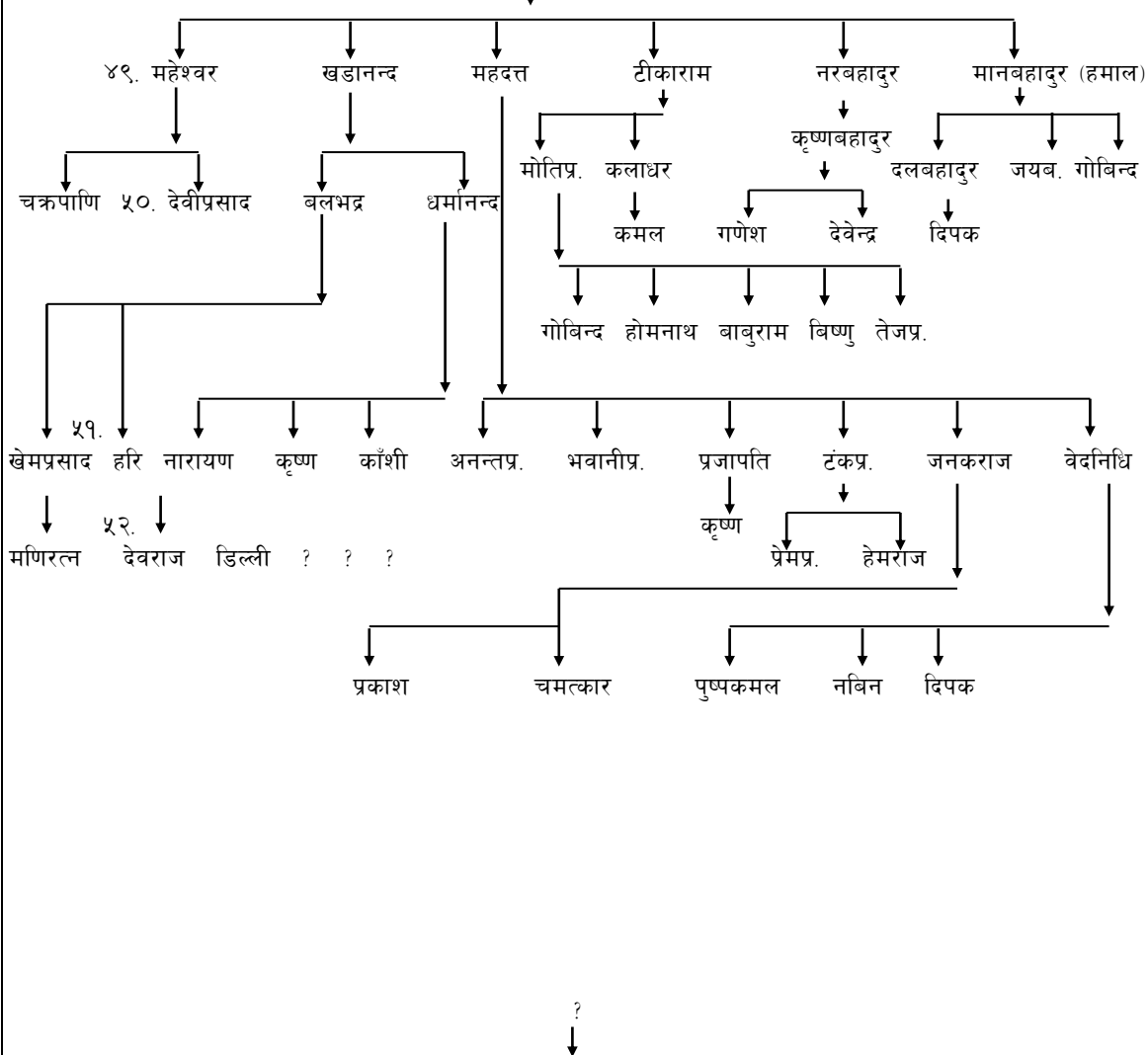

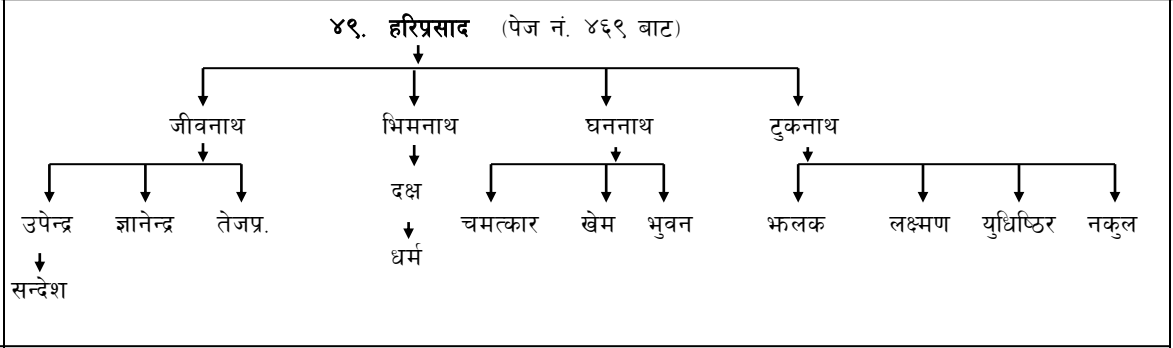
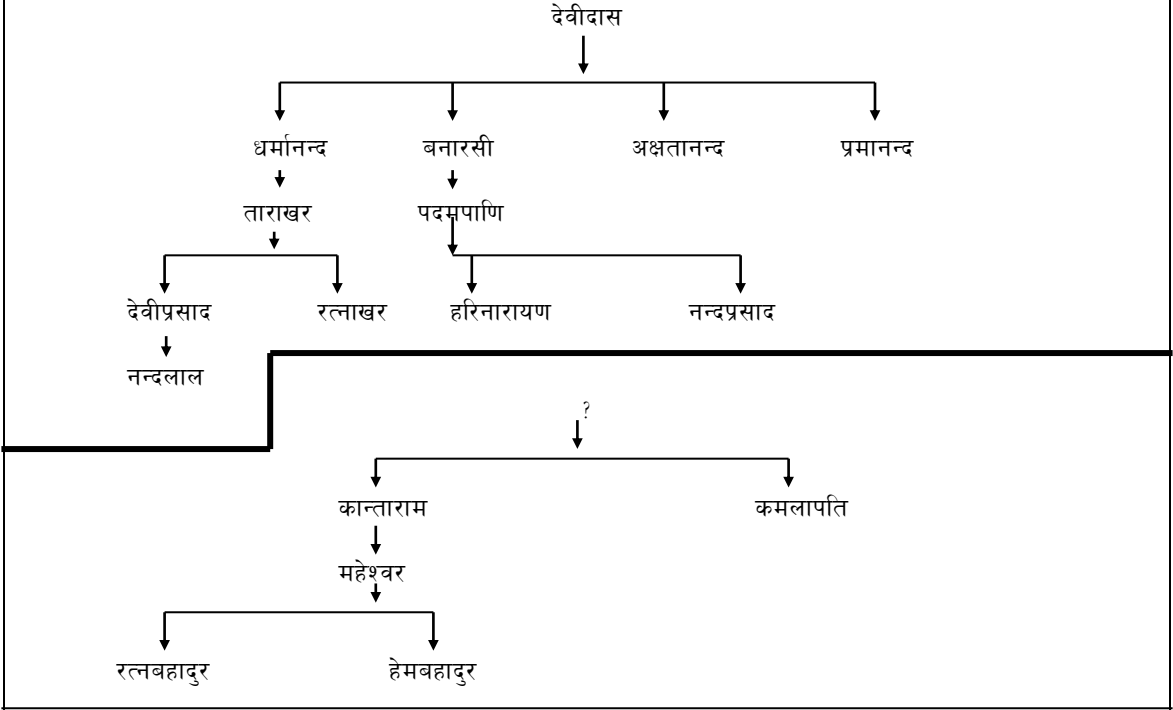

महावाणि

गणपति (सिंठाना गएको वंश) (पेज नं. ४६८ बाट)

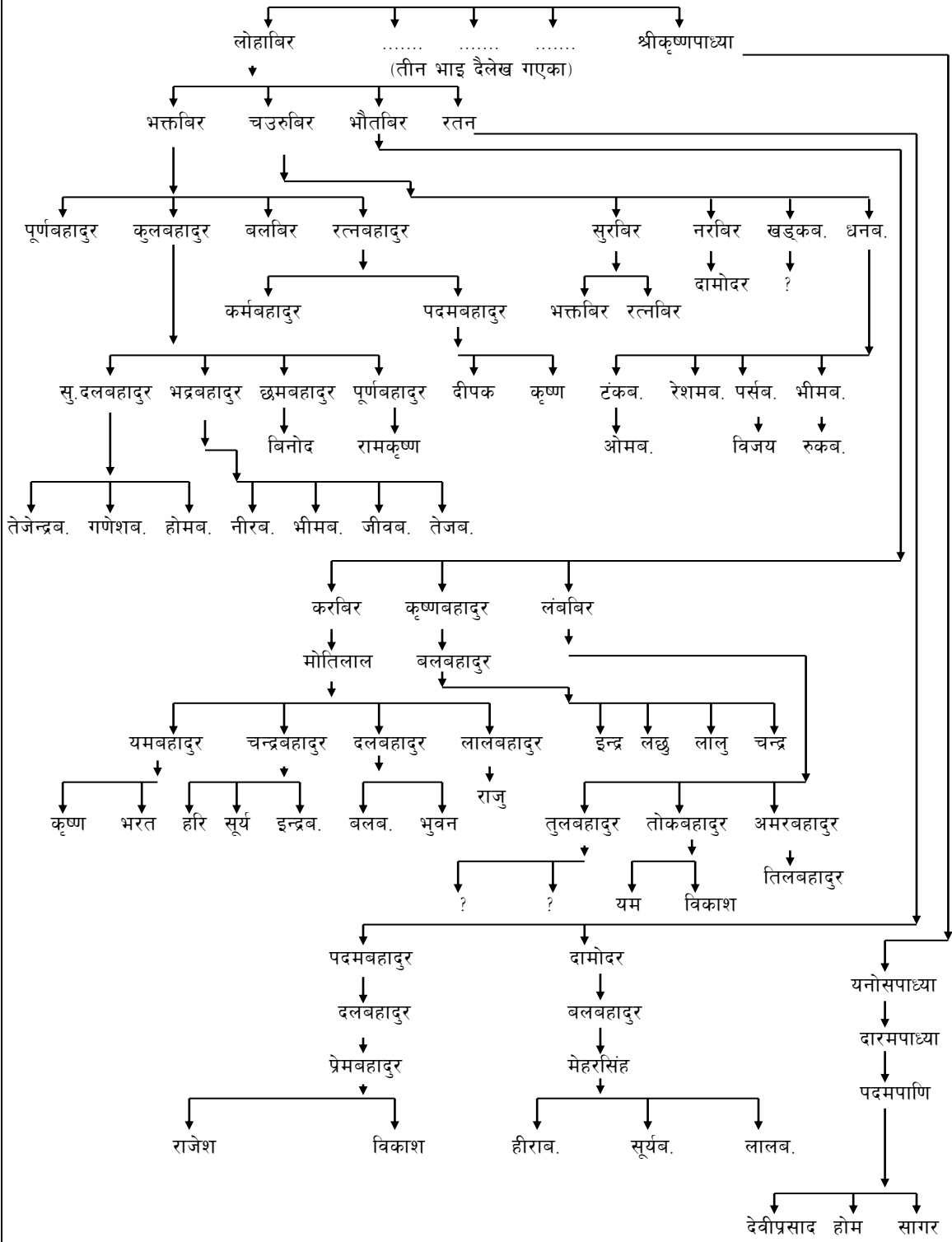

४७. दत्तपाध्या (पेज नं. ४६९ बाट)

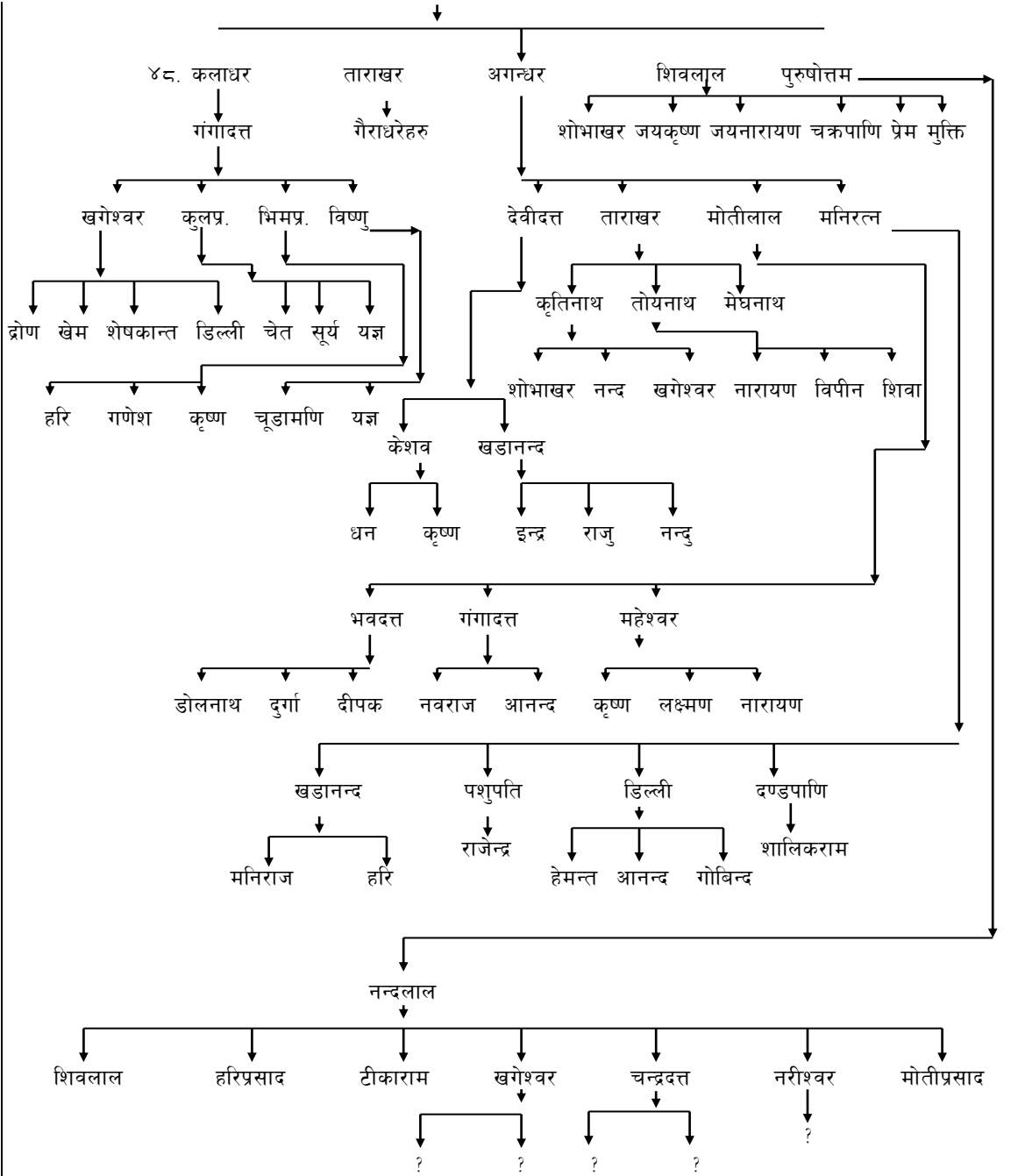

बाग्लुङ्गको बलेवा बरडाँडाबाट पश्चिम सुर्खेततिर गएका पौडेलहरु

म्याग्दी (पुला) सुर्केमेलाको पौडेल वंश

प्रस्तुति :- यादवप्रसाद पौडेल
(पुला) म्याग्दी

उदय भट्ट देखि ३१ औं पुस्ताका बालकुमार पर्वत राज्यका राजपण्डित पं.गोपीबल्लभका कान्छी तिरका छोरा र पं. बलीपाध्यका भाइ हुन् । यिनी नेपाल एकीकरण कर्ता बडामहाराज पृथ्वीनारायण शाहका छोरा बहादुर शाहको अगुवा दूत भएर गल्कोट ताकमतिर जाँदा म्याग्दीमा बगेर मृत्यु भएको कुरा इतिहासमा उल्लेख छ । यिनका छोरा रघुले सुर्केमेला (पुला) विर्ता पाई बसे ।

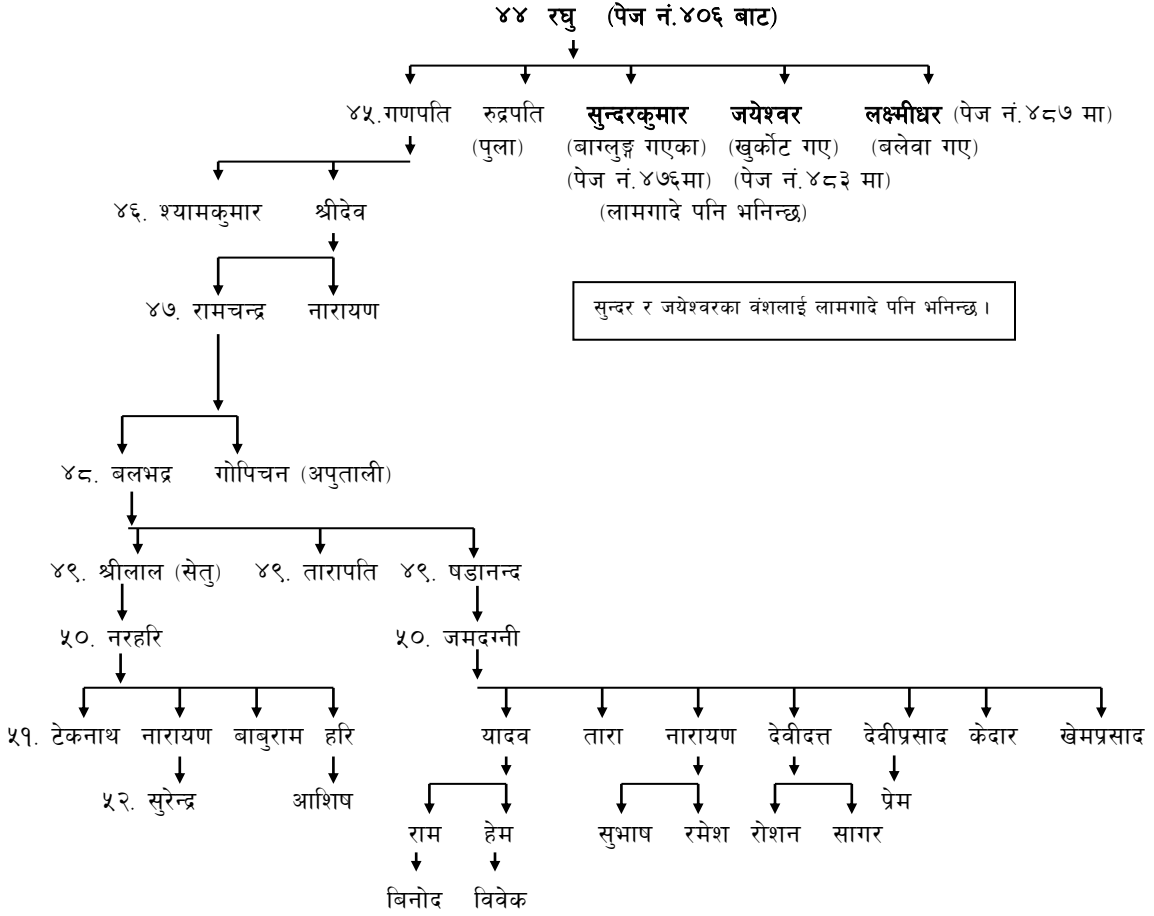

बागलुङ्ग रातामाटाको वंश
रघुका साँहिला छोरा सुन्दरको वंश
(लामगादे पौडेलहरू)

संकलन :- * मुकुन्द शर्मा (पौड्याल)

४५. सुन्दर (पुलासुर्केमेलाबाट आएका मूल पुरुष)(पेज नं. ४७५ वाट)

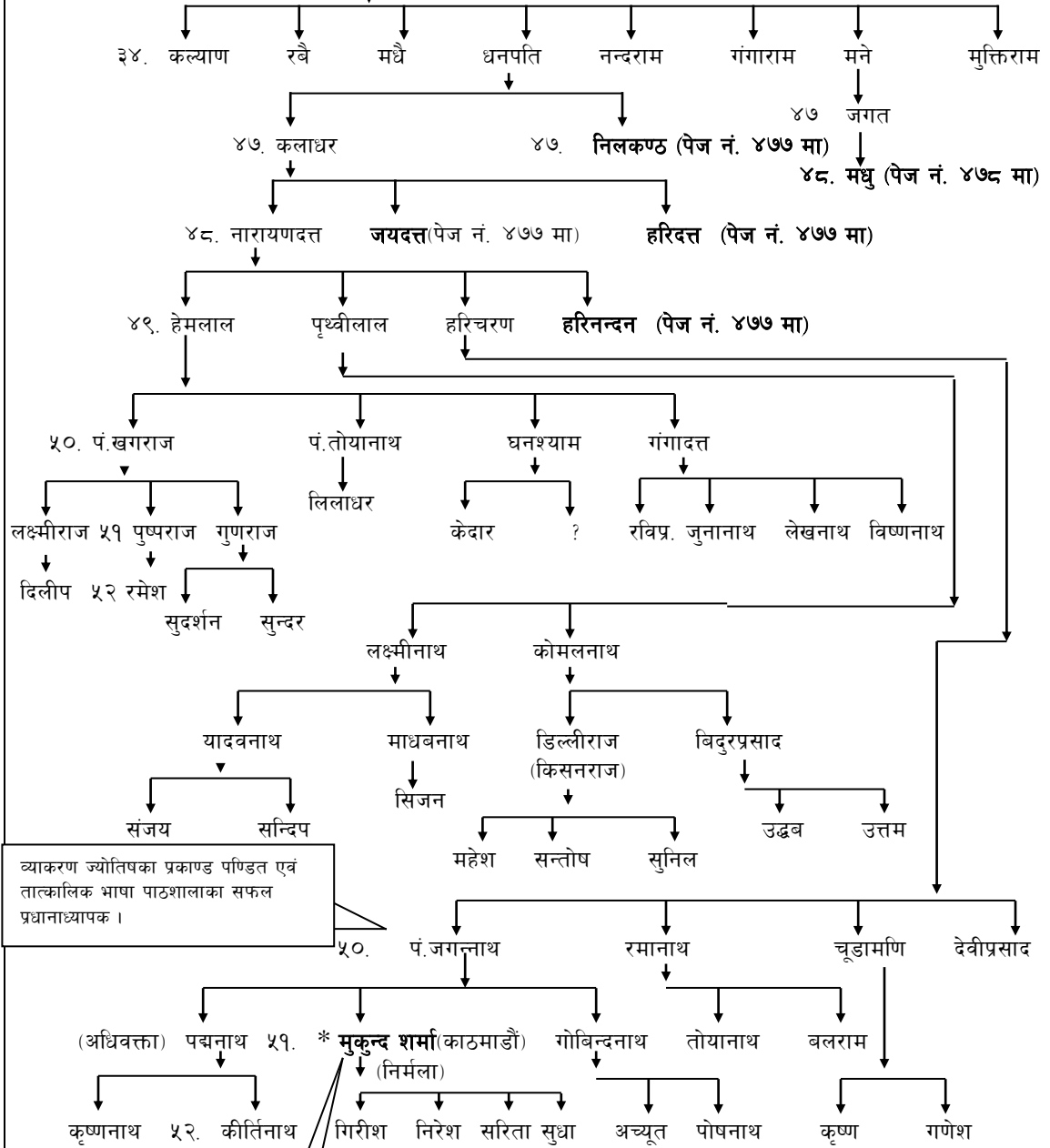

व्याकरण ज्योतिषका प्रकाण्ड पण्डित एवं तात्कालिक भाषा पाठशालाका सफल प्रधानाध्यापक ।

*संकलक:- मुकुन्द शर्मा (पौड्याल) सचिव सूचना तथा संचार मन्त्रालय एवं वंशावलीका संकलक तथा संपादक समेत हनहन्छ ।

हरिदत्तका साँहिला छोरा काशीनाथको वंश

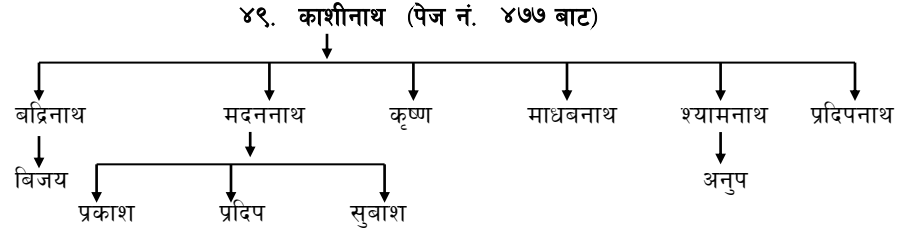

हरिदत्तका कनिष्ठ पुत्र शशीधरको वंश

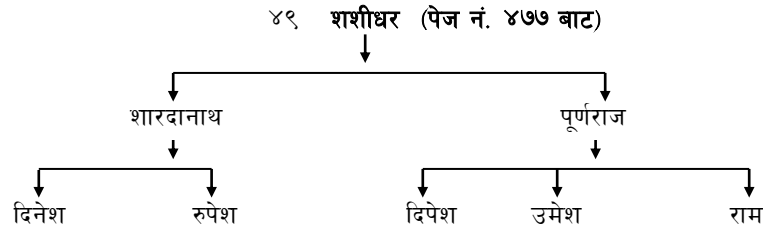

जगनका छोरा मधुको वंश

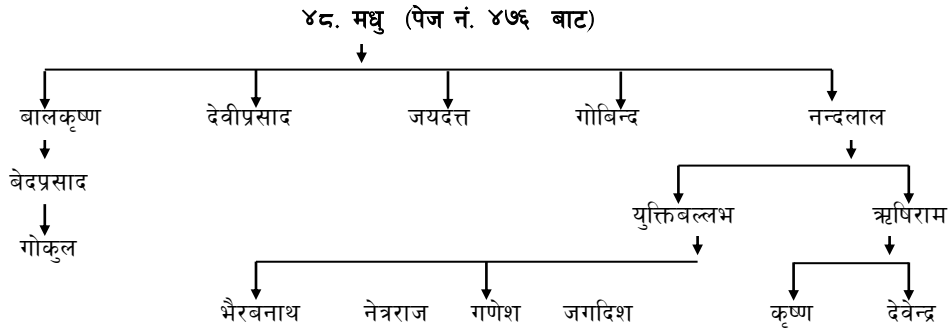

बाग्लुङ मूलपानी रामपानी, हराचौरका पौडेलहरू

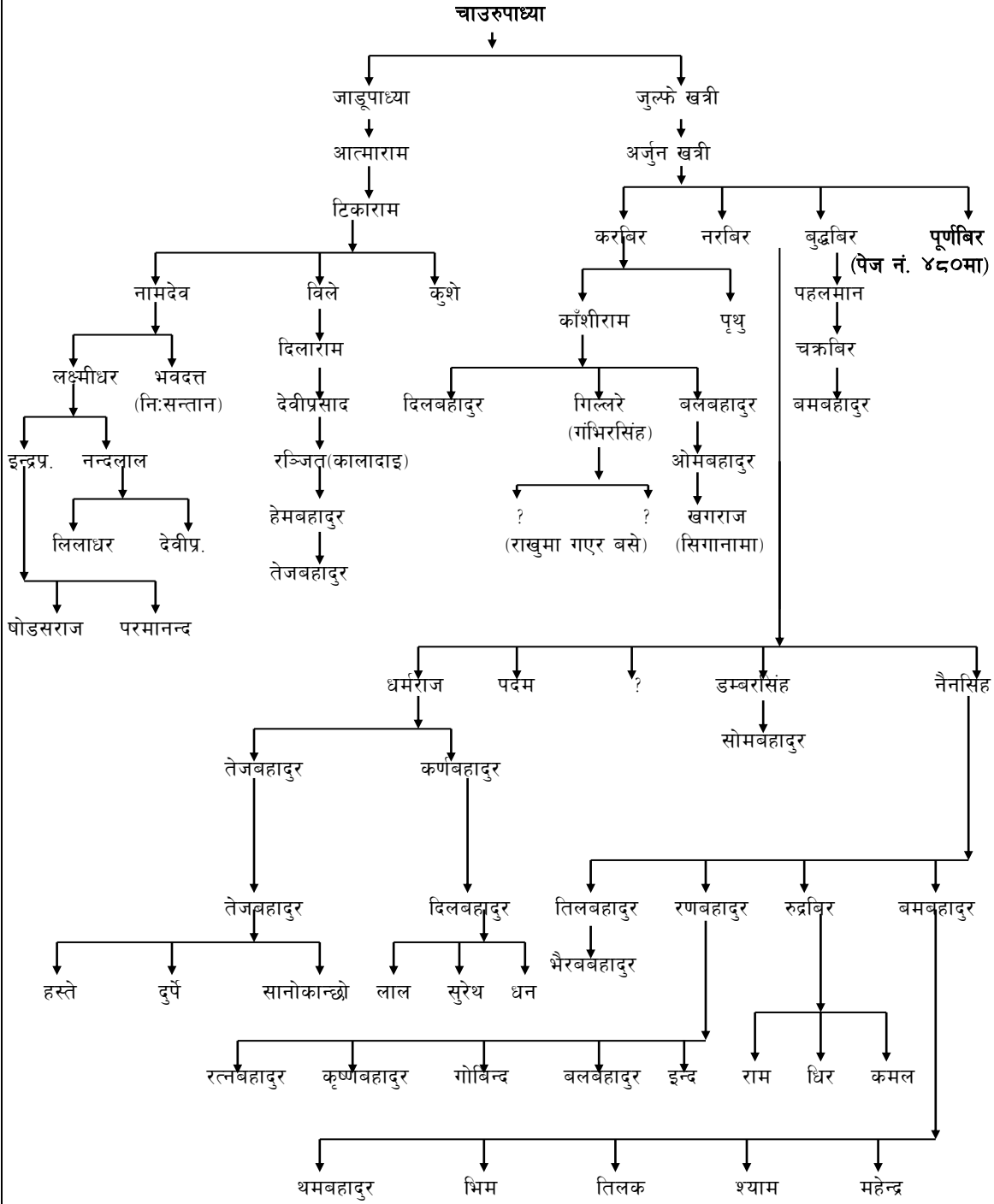

अर्जुन खत्रीका कनिष्ठ पुत्र पूर्णवीरको वंश

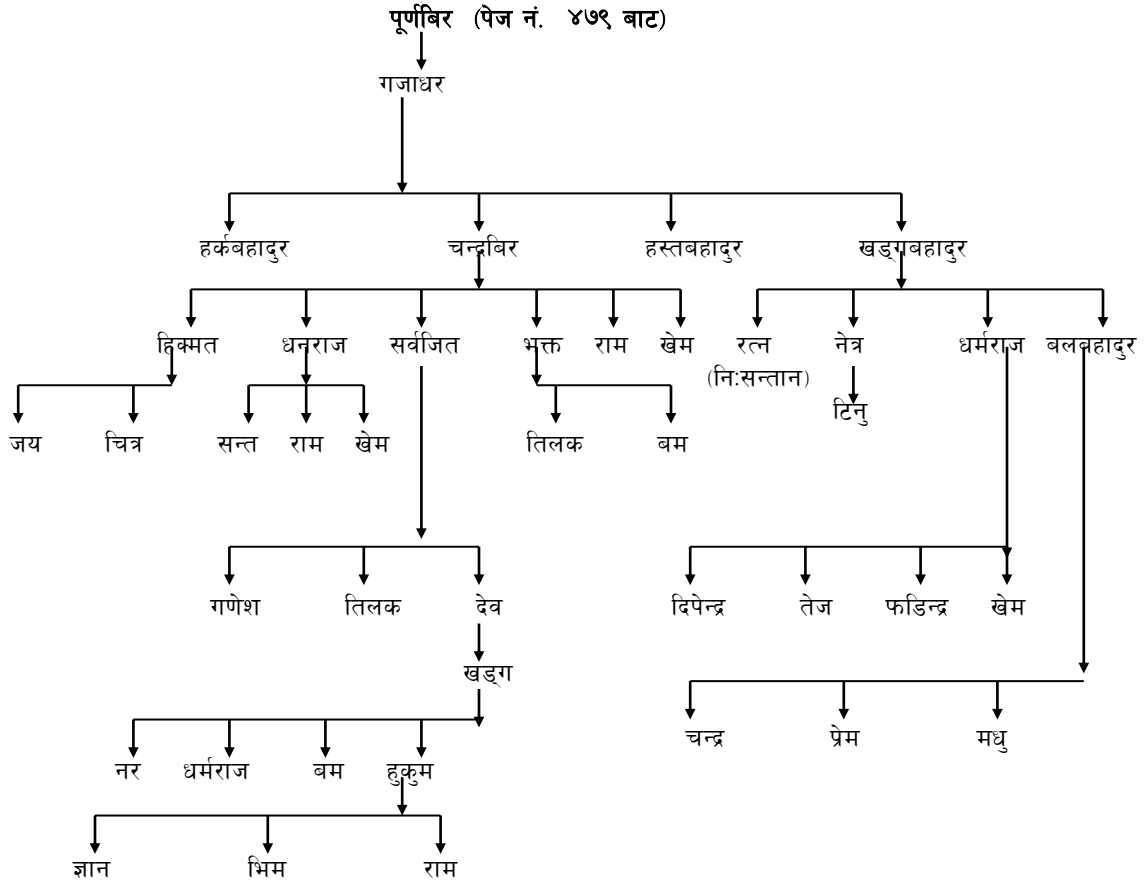

महावाणि

बागलुड नगर पालिका सालघारीका पौडेलहरू

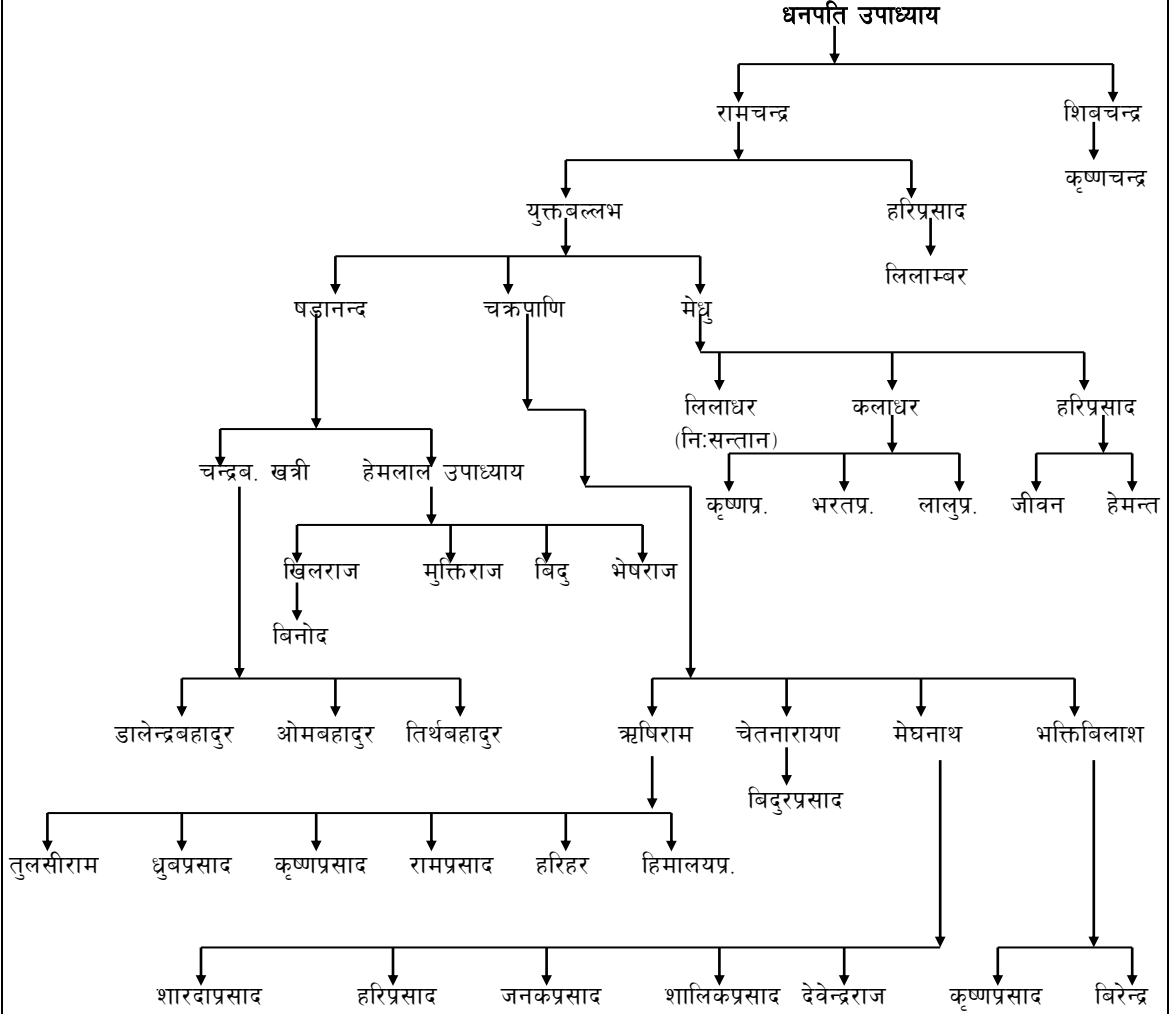

बागलुङ्ग, बलेवा र ज्ञादी कटुवा चौपारी तर्फका (लामगादे) बन्धुहरूको वंशावली

संकलन:- शालिग्राम शर्मा पौडेल
भरतपुर, चितवन

उदय भट्टदेखि ३० औं पुस्ताका पर्वतका राजपण्डित गोपिबल्लभका २ छोरा पं. बलिभद्र र बालकुमार मध्ये कान्छा बालकुमारका छोरा रघुले बाबुको बहादुरशाहले खटाएको काममा गल्कोट ताकम जाँदा बगेर मृत्यु भएपछि पाएको सुर्केमेला म्याग्दीको विर्ता उपभोग गरे । रघुका ५ भाइ छोरा भए, जेठा गणपति र माहिला रुद्रपति पुलामा नै बसे । सुन्दर बागलुङ्ग गए । काँहिला जयेश्वर खुर्कोट पर्वत आए । कान्छा लक्ष्मीधर अमलाचौर बलेवा गए । यिनै मध्ये पर्वत खुर्कोटमा बसेका जयेश्वरका छोराहरू मध्ये २ भाइ लाटु र बच्छै कुशमामा बसाई सरे कुशमामा बस्दा यिनीहरूले ज्ञादी चौरमा जग्गा जमिन जोडेका थिए । पछि लाटु ज्ञादीमा बसाई सरे । लाटुका छोरा मध्ये दामु, ज्ञादीमा बसे, अर्का भाइ स्याङ्जा पिडीखोला गए । बच्छै कुशमामा बसे । बच्छैका छोरा मध्ये १ भाइ कुशमामै बसी अर्को भाइ बलभद्र बलेवा, बागलुङ्ग (हालको पैयूपाटा गा.वि.स. वार्ड न. ३ अँधेरीखोला) बसाई सरे । लाटुले ज्ञादीमा चलन गरेको लाटुको गरो भन्ने खेत अभै छ । यिनीहरूले पर्वते राजावाट ज्ञादीको धुरीमा जग्गा विर्ता पाएका थिए । यो धुरीलाई अभै पनि पौडेल डाँडो भनिन्छ । सोहि डाँडाको एक खण्डमा प्रशुम थुम भन्ने जग्गा छ । यो जग्गामा ज्ञादी कटुवा चौपारी बस्ने भाइहरूको विचमा अंश बण्डा सम्बन्धी भगडा स्याङ्जा अदालतमा परेको रेकर्डवाट पाइन्छ ।

स्याङ्जाको पिडीखोला र कुशमामा बस्ने शाखा सन्तान तर्फको वंशावलीको अनुसन्धान बाँकी राखी, यहाँ बागलुङ्ग बलेवा र ज्ञादी तर्फको वंशावली उल्लेख गरिएको छ । पिडीखोला गएका मध्ये खिमानन्द पौडेल वि.सं. २०२९/०३० साल तिर तत्कालिन स्याङ्जा जिल्ला पंचायतका उपसभापतिसम्म भएको जानकारी प्राप्त छ र पिडीखोलामा हाल ५० - ५२ घर लामगादे पौडेल बन्धुहरू छन् ।

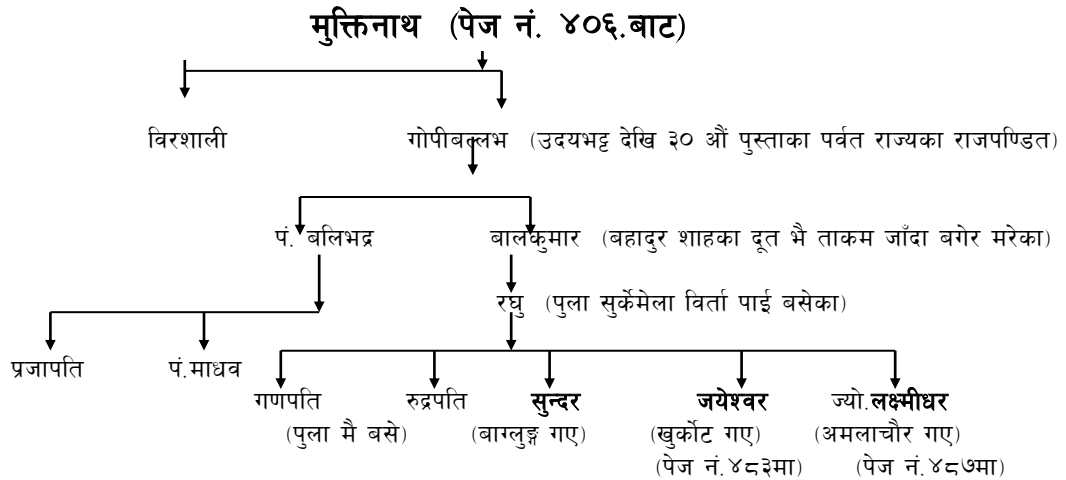

बलेवा तर्फको शाखा

संकलन :- शालिग्राम पौडेल
भरतपुर- १२, चितवन

४५. जयेश्वर (पुला सुर्केमेलाबाट खुर्कोट आउने मूल पुरुष)

(पेज नं. ४७५/४८२ वाट)

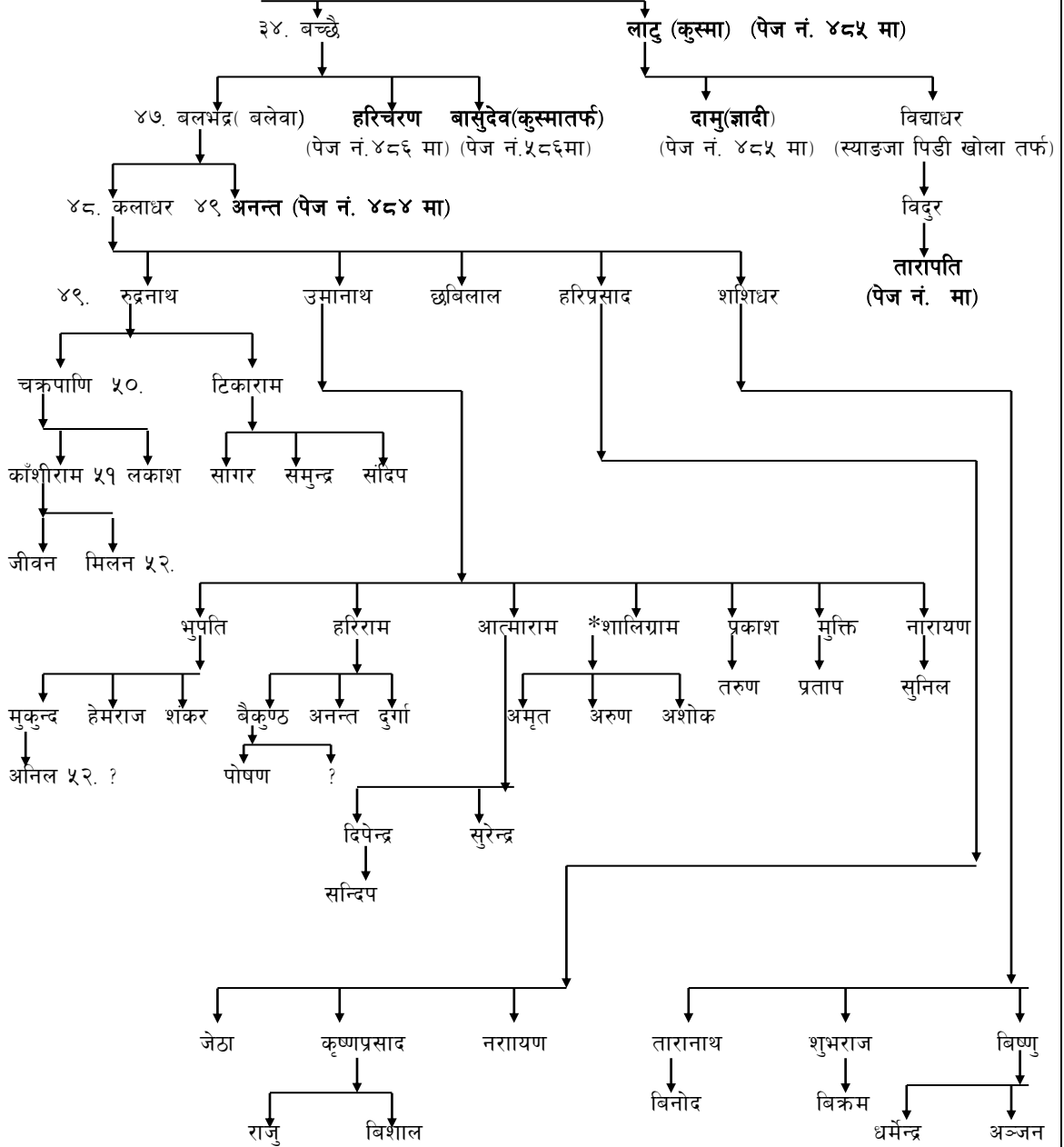

*संकलक

बलभद्रका कनिष्ठ पुत्र अनन्तको वंश

४९. अनन्त (पेज नं. ४८३ बाट)

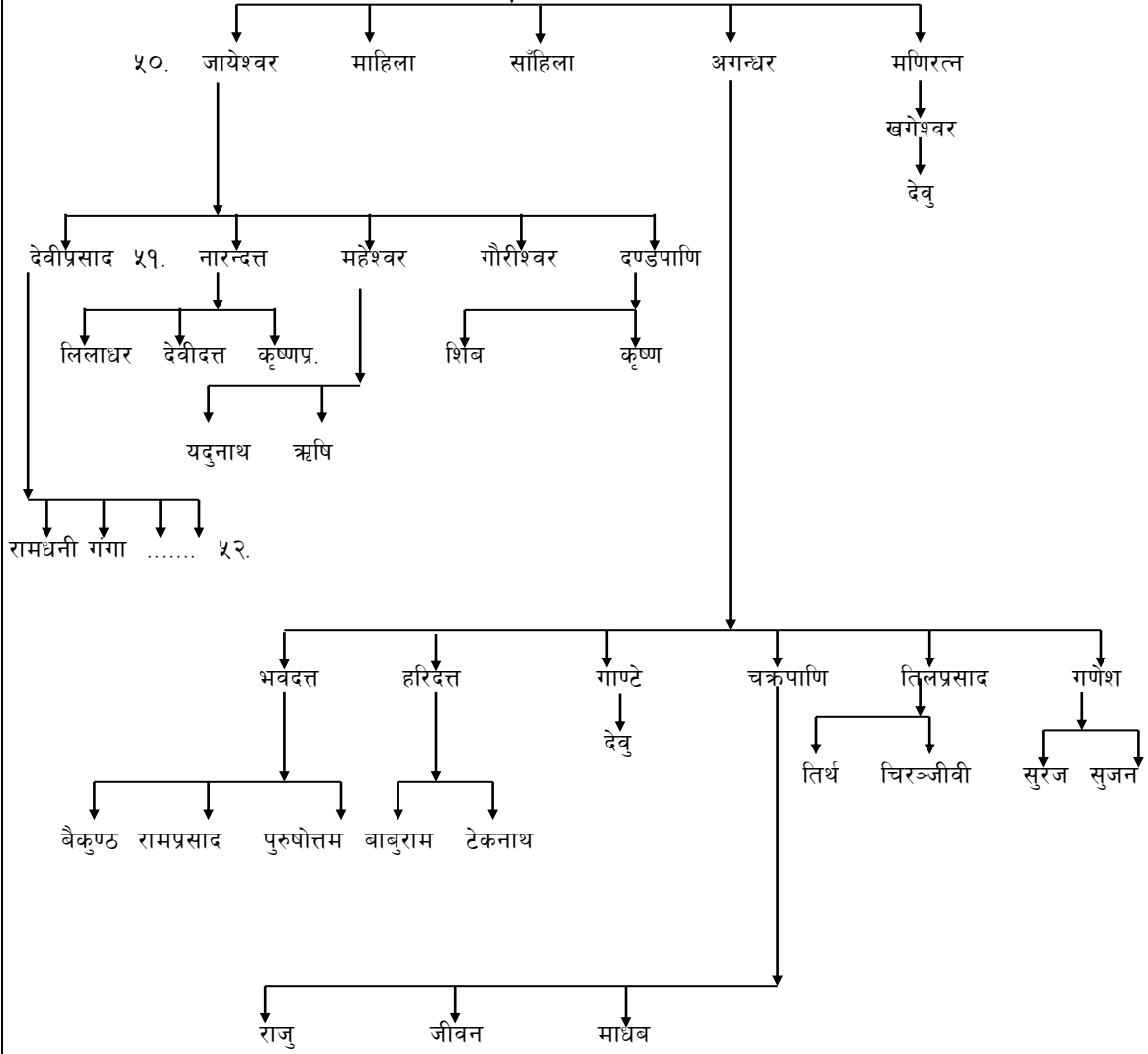

जादी तर्फकाको शाखा

४५. जयेश्वर (खुर्कोट) (पेज नं. ४८२ बाट)

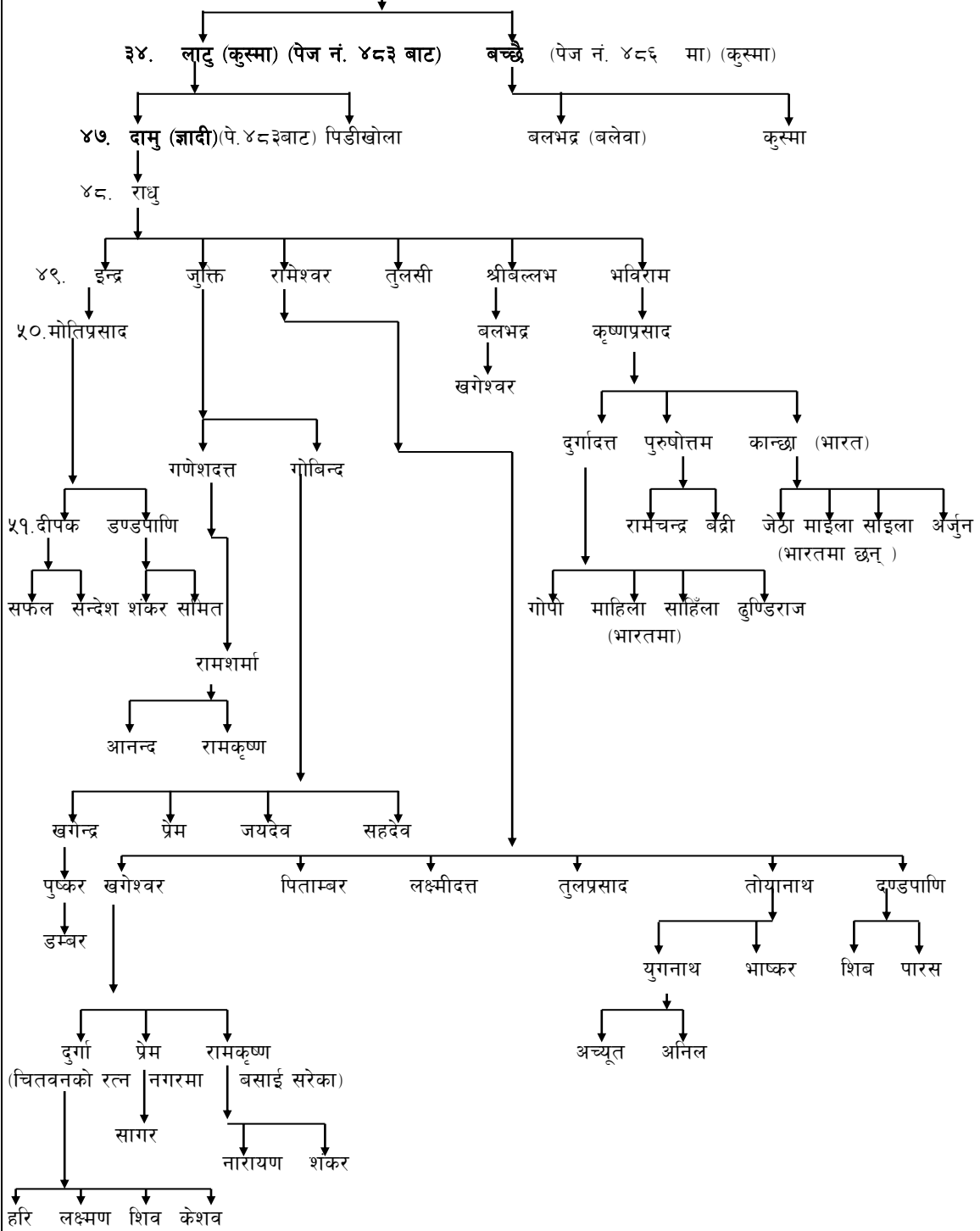

चुवा - कुस्माबाट दिव्य नगर चितवन आएको लामगादे पौडेल वंश

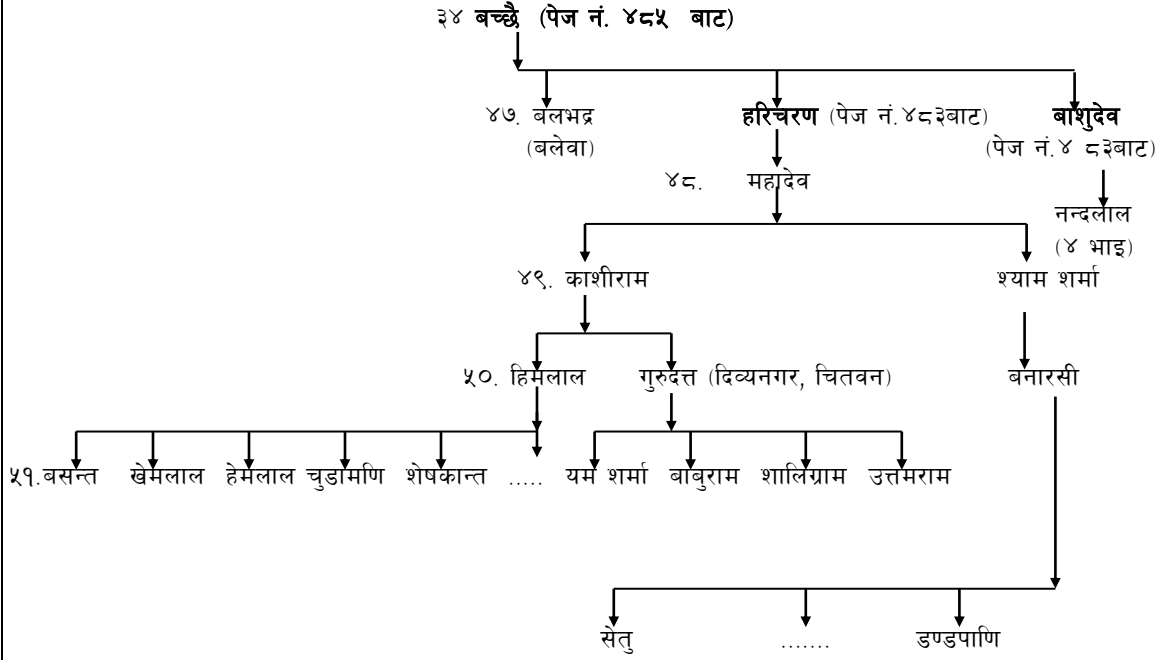

पं. लालनिधि पौडेल (लामगादे) भ.न.पा. १० को वंश शाखा यसैसँग जोड्नु पर्ने । पेज नं. ३१३ मा ।

अमलाचौर र भबृखेत बलेवाको पौडेल वंश

संकलन :- पं. प्रजानाथ पौडेल

पं. कृष्णप्रसाद पौडेल

चितवन, टाँडी

उदयभट्ट देखि ३१ औं पुस्ताका बालकुमार पर्वत राज्यका राजपण्डित बली पाध्याका भाइ हुन् । यिनी नेपाल एकीकरणकर्ता बहादुर शाहका दूत भएर गल्कोट- ताकम जाँदा म्याग्दीमा बगेर देहान्त भयो । यहिबेला सुर्केमेला बिर्ता आएर यिनका छोरा रघु पुलामा बसे । रघुका ५ भाइ छोरामा कान्छा लक्ष्मीधर बलेवाकोटका मुख्य कोठे (ज्योतिषी) भई कुश बिर्ता पाई अमलाचौर बलेवा आए । यिनको वंश अमलाचौर र टार भबृखेतमा छन् ।

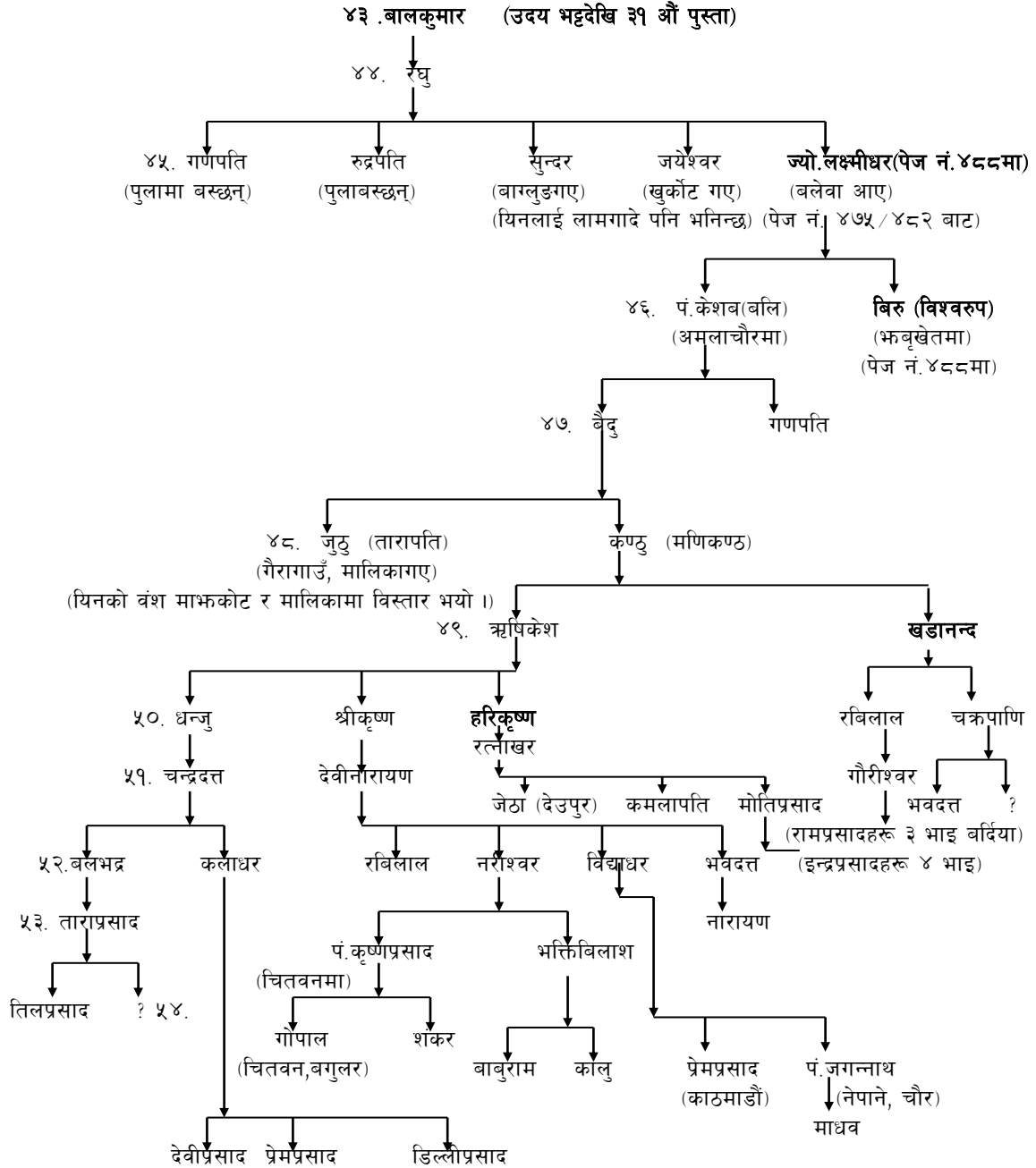

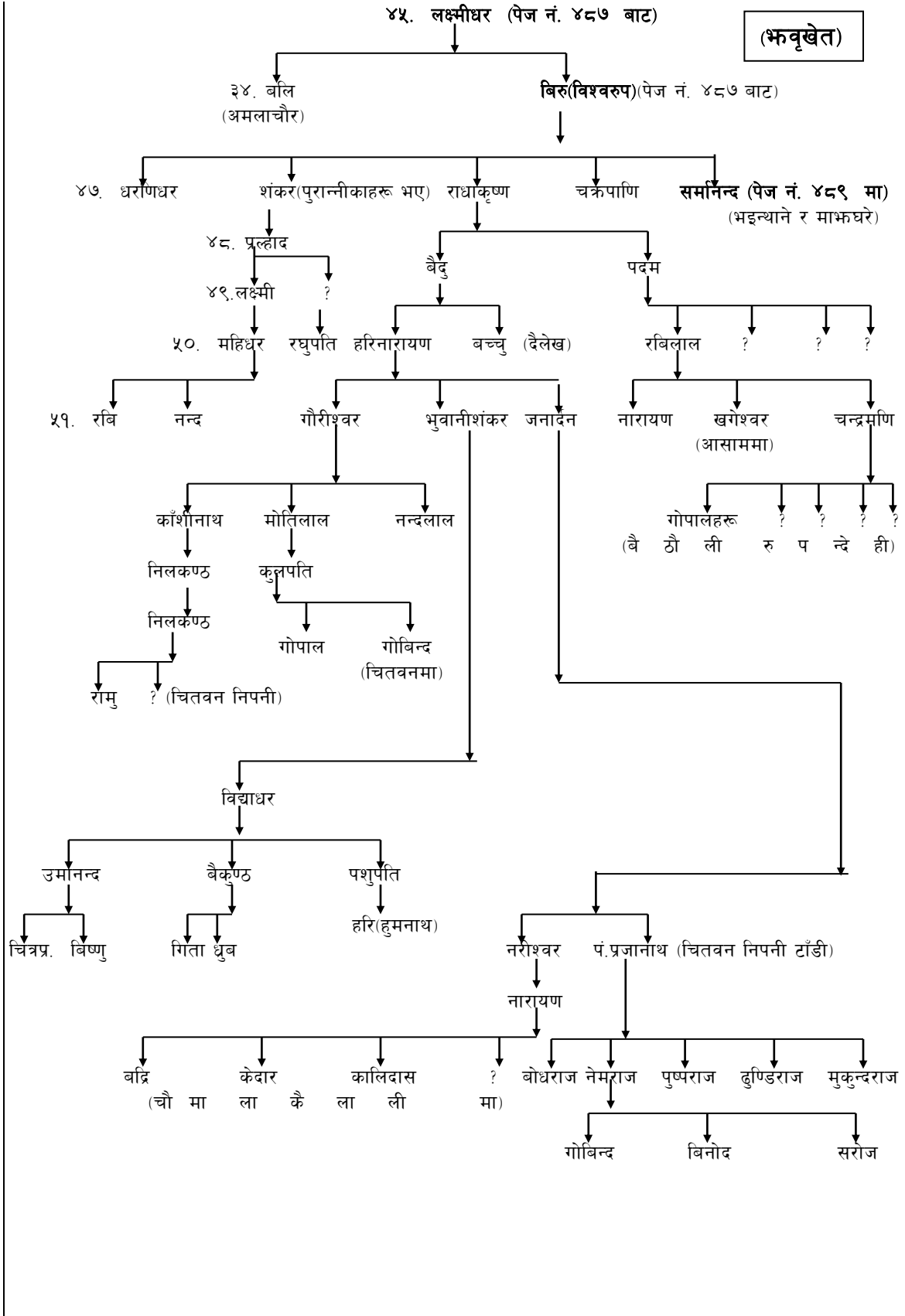

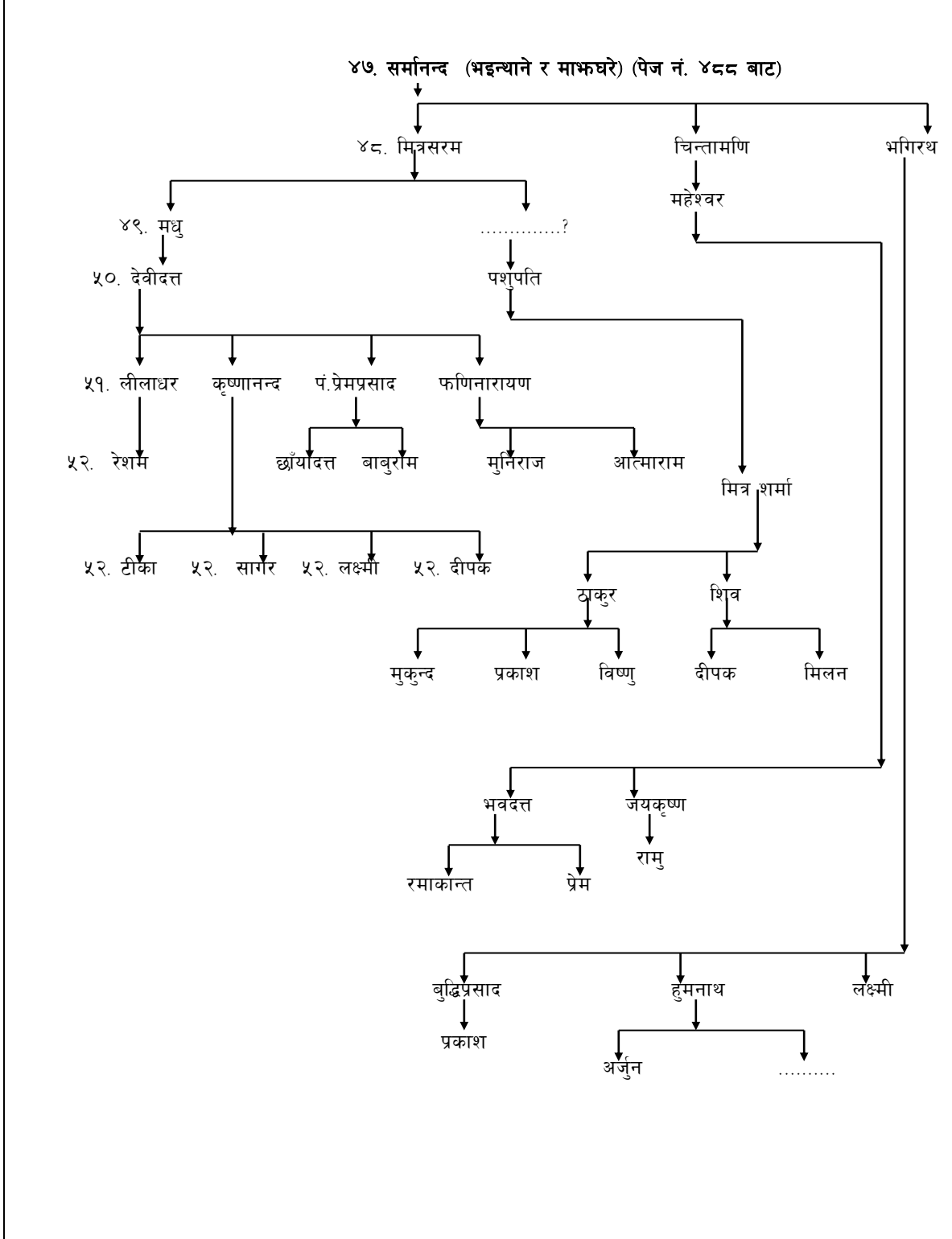

शिवदेवका माहिला पुत्र मनोहरको वंश

संकलक:- *रामचन्द्र शर्मा पौडेल
अध्यक्ष-आत्रेय वंश अनुसन्धान प्रतिष्ठान
पौडेल वंश राष्ट्रिय समिति

सतौ राज्यका राजपण्डित पं. मनोहरको वंश

उदय भट्टदेखि २३ औं पुस्ताका मनोहरका पाङ्गवस्ने सन्तानलाई थलाहारी पण्डित (ज्योतिषी) पनि भनिन्थ्यो । यिनका कान्छा छोरा आनन्द जैशीले सं. १६४९ को मलैबम (पर्वतका राजा) को ठिमी मार्फाको लडाईं बारेमा अभिलेख तयार पारेको अभिलेख प्राप्त छ । यो लडाईं १६४९ ताका भारतदेखि पाल्पा हुँदै बाग्लुङ, बेनी, दाना मार्फा भई भोटसँग व्यापार गर्ने बाटो रोक्न गरिएको लडाईं थियो । त्यसबेला पर्वत राज्यलाई कर तिरी सामान भोट लान र ल्याउन पाइन्थ्यो । पर्वत राज्यबाट सतौंमा आउने राजपण्डित पं. मनोहरका नवौं पुस्ताका यहाँका राज्यका राजपण्डित गंगाधर र पर्वतका राजपण्डित बलिपाध्यासँग कूटनैतिक सम्बन्ध कायम गरी दुई राज्य बिच धर्मपत्र गराई त्यहाँका राजा दीर्घ शाह र पर्वतका राजा कीर्तिबमले कास्की, तनहुँ समेतको सेनाको सहयोग लिई पृथ्वीनारायण शाहका ५०० सेना उहरे, देउरालीमा मारेको कुरा नेपालको इतिहासमा उल्लेख छ । यसपछि गंगाधरका छोरा पं.लक्ष्मीधरले जलजला पाँगा वितलव विर्ता पाएको कुरा पर्वतको इतिहासमा छ । लक्ष्मीधरका ७ भाइ मध्ये माइला शिवराम पहिले पाङ र पछि वितलवमा विर्ता पाई आई बसेको कुरा सतौ र पर्वत राज्यको इतिहासबाट अगवत हुन्छ । पछि पृथ्वीनारायण शाहले सतौ राज्यसँग सम्बन्ध कायम गराउन पं. गंगाधरका नाती पं.जयमंगललाई आफ्नी कान्छी रानीलाई मन्त्र सुनाउन लगाई जयमंगललाई राजगुरुको सम्मान प्रदान गरे । गोर्खा दरवारमा पौड्याल वंशको प्रवेश भयो । इतिहास अनुसार जयमंगल काशीमा पढ्दै गरेको बेला गोरखा राज्यका ज्योतिषी भानु जोशी काँशीका राजा (रामनरेश) अहिमानसिंहकी छोरी नरेन्द्रलक्ष्मी गोरखाका राजा पृथ्वीनारायण शाहसँग दोस्रो विवाह गराउन जाँदा जयमंगलको मद्दतले यो कार्य सम्पन्न गरेकाले उनी सहित गोरखा दरवारमा डोली भित्रियो । पछि नुवाकोट धैवुडकी गौरी देवीसँग विवाह भयो । यिनले नरेन्द्रलक्ष्मीलाई मन्त्र सुनाइन् ।

*श्री रामचन्द्र पौडेल ज्यू, निर्वाचन आयुक्त, श्री ५ को सरकारका विभिन्न मन्त्रालयमा सचिव पदमा काम गरी सेवा निवृत्त ।

शिवदेवका माहिला पुत्र मनोहरको वंश

स्रोत: आत्मकथा
पं. भवानीप्रसाद उपाध्याय
कैया बलेवा बाग्लुङ

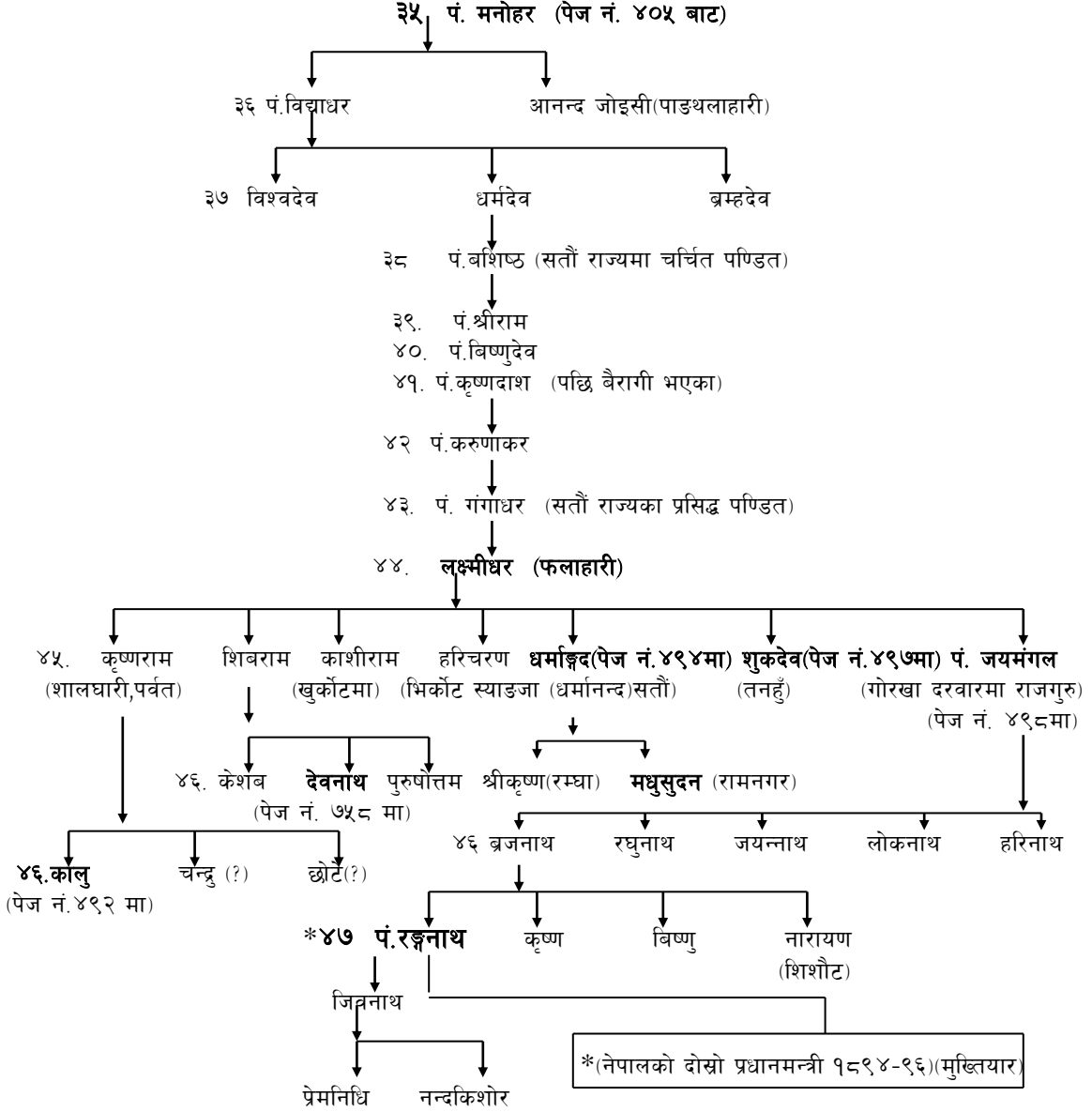

लक्ष्मीधरका नाती कालुको वंश

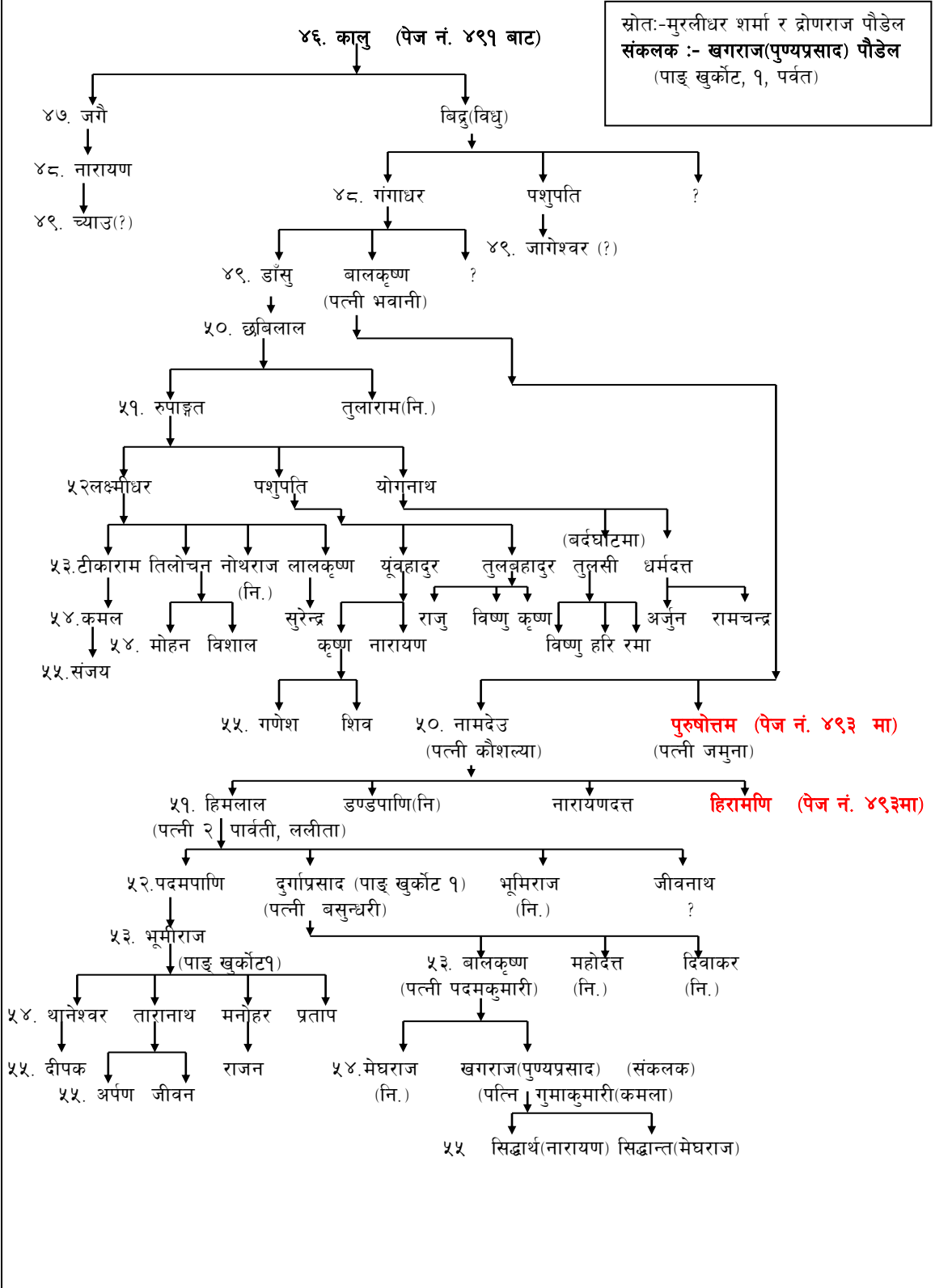

नामदेउका कनिष्ठ पुत्र हीरामणिको वंश

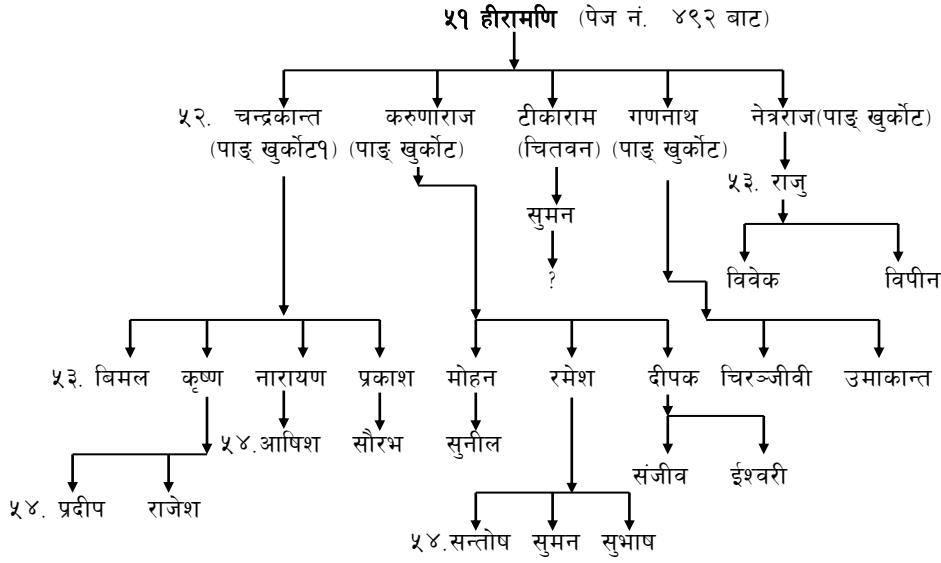

बालकृष्णका कनिष्ठ पुत्र पुरुषोत्तमको वंश

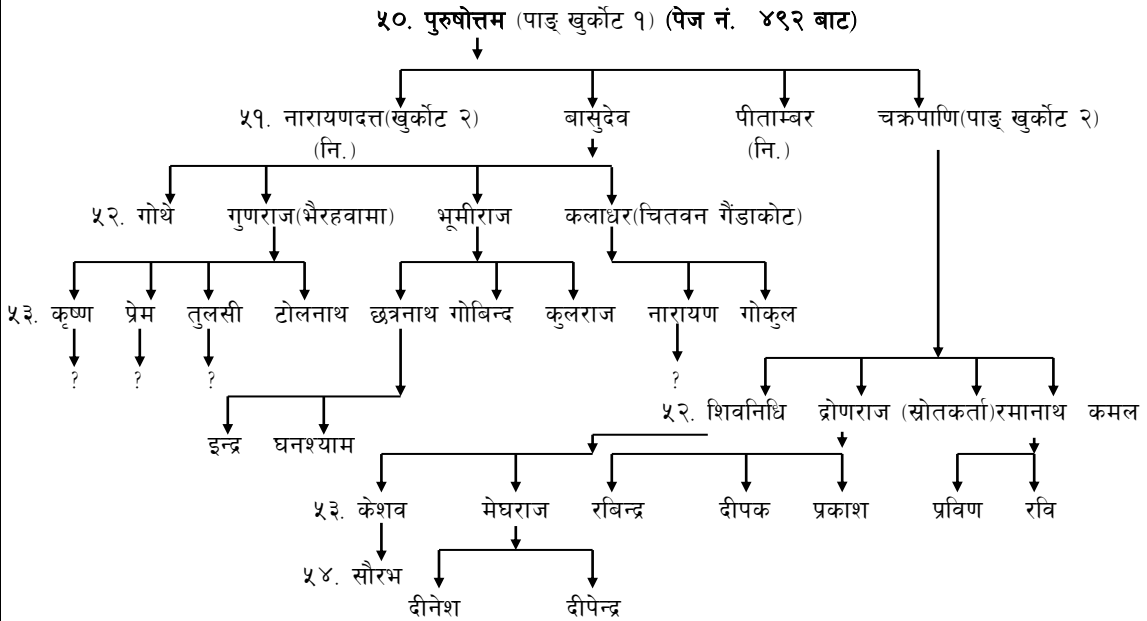

द्रष्टव्य:- लक्ष्मीधर (फलाहारी) हरिशयनी एकादशीदेखि हरिवोधनी एकादशीसम्म फलाहार गरी चौमासब्रत बस्दथे । भोलीपल्ट पारायण गरेपछिमात्र अन्न सेवन गर्ने हुनाले उनलाई फलाहारी भनिन्छ । उनी तत्कालीन पर्वतका राजगुरु थिए । यिनले पाङ्ग खुर्कोट, पैयूपानी, हम्पाल, जलजला र ज्ञादी समेत विर्ता पाएका थिए भने यिनले पाङ्गलाई कर्मथलो बनाएका थिए । यिनका जेष्ठ सुपुत्र कृष्णारामका सन्तान पाङ्ग खुर्कोट १ सालघारीमा बस्छन् भने अन्य सन्तानहरु खुर्कोट, ज्ञादी, रोहटे, धाङ्गिरे, बलेवा, स्याङ्गा र तनहुँमा समेत छरिएर रहेका छन् ।

कृष्ण गण्डकी छेउ अर्मादी (वयरबोट) मा पं. लक्ष्मीधरले फुलवारी बनाएका थिए । समय समयमा सन्यासीहरु समेत बस्दै आएको उक्त स्थानमा वि.सं. २०२० साल तिर सालघारी तर्फका बन्धुहरुले शिवमन्दिर बनाई गुठी समेत स्थापना गरेका छन् । यस सम्बन्धि अन्य विवरणहरु अनुसन्धानको क्रममा नै रहेको छ ।

विद्या व्यसनी यो वंश बनारसमा बस्ने गरेको र तनहुँका राजाले श्रीकृष्णलाई ल्याई तनहुँमा विर्ता समेत दिई राज पुरोहित बनाएको पछि राजासँगै रामनगर (हालको बिहार) गएको भन्ने कुरा कुलका बुढापाकाको भनाई रहेकाले धर्मानन्द (धर्माङ्गद) को वंशज रामनगर गएको भन्ने कुरा तनहुँको इतिहासमा समेत देखिएकोले धर्मानन्द र श्रीकृष्णको वंश मिलान गरिएको छ । बृटवल, स्यूराजको सीमाना विवादमा वकिल बन्ने तथा बृटिशहरूको मुद्दामा कूटनीतिक प्रतिनिधि बन्ने श्रीकृष्ण पण्डित पनि यिनै हुन सक्छन् । यसबाट एकीकृत नेपालका राजा श्री ५ राजेन्द्रबाट काठमाडौं तथा पलाञ्चोकमा यिनलाई विर्ता दिएको पनि पुष्टि हुन जान्छ । तदपि यो विषय अनुसन्धेय छ ।

लक्ष्मीधर फलाहारीका छोरा धर्माङ्गदको वंश

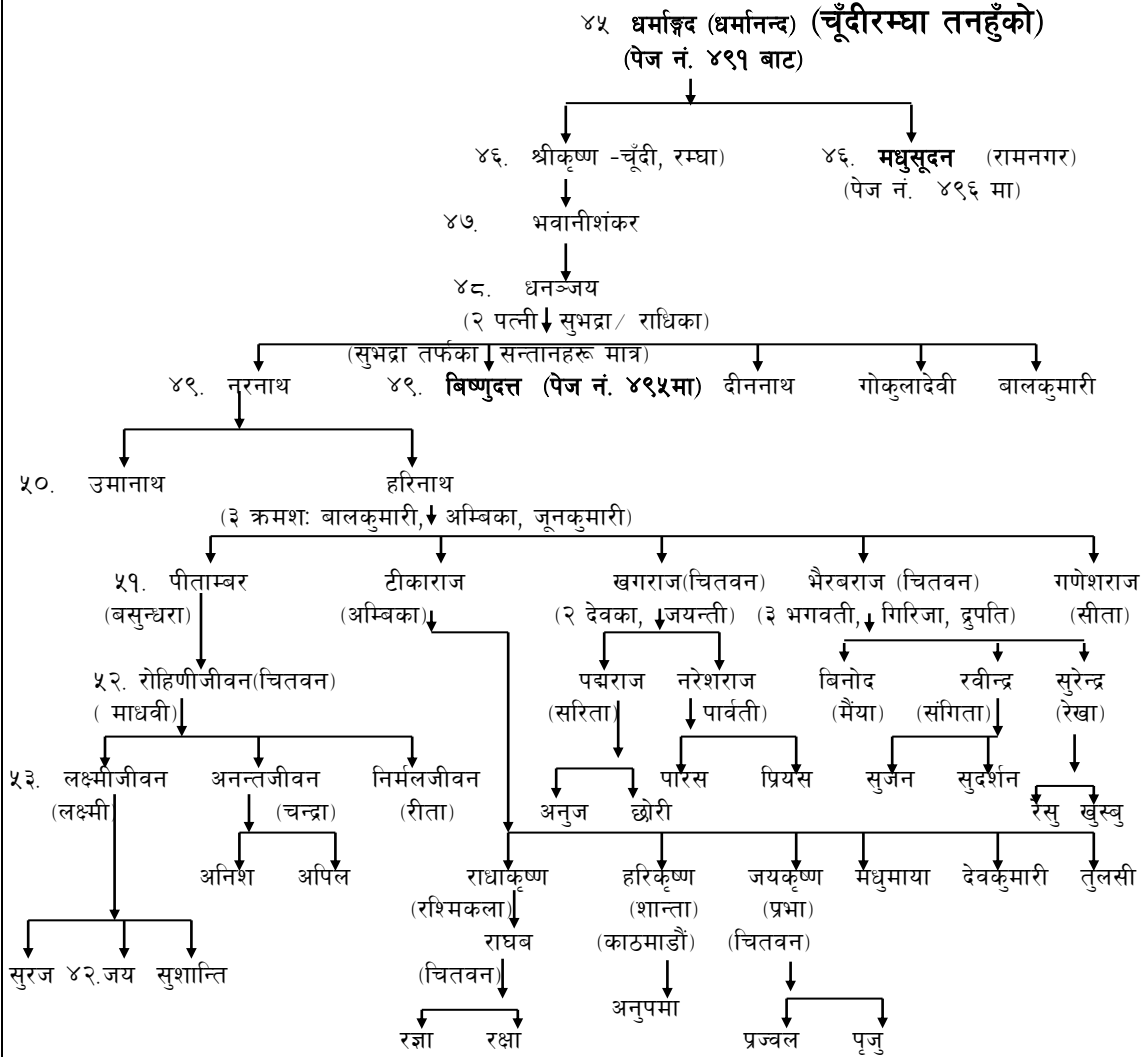

खगराजका छोरीहरू:- गायत्री, सावित्री, पवित्रा, सुमित्रा, सुचित्रा

धनञ्जयका माहिला छोरा विष्णुदत्तको वंश

४९. विष्णुदत्त (पेज नं. ४९४ बाट)
(यशोदा)

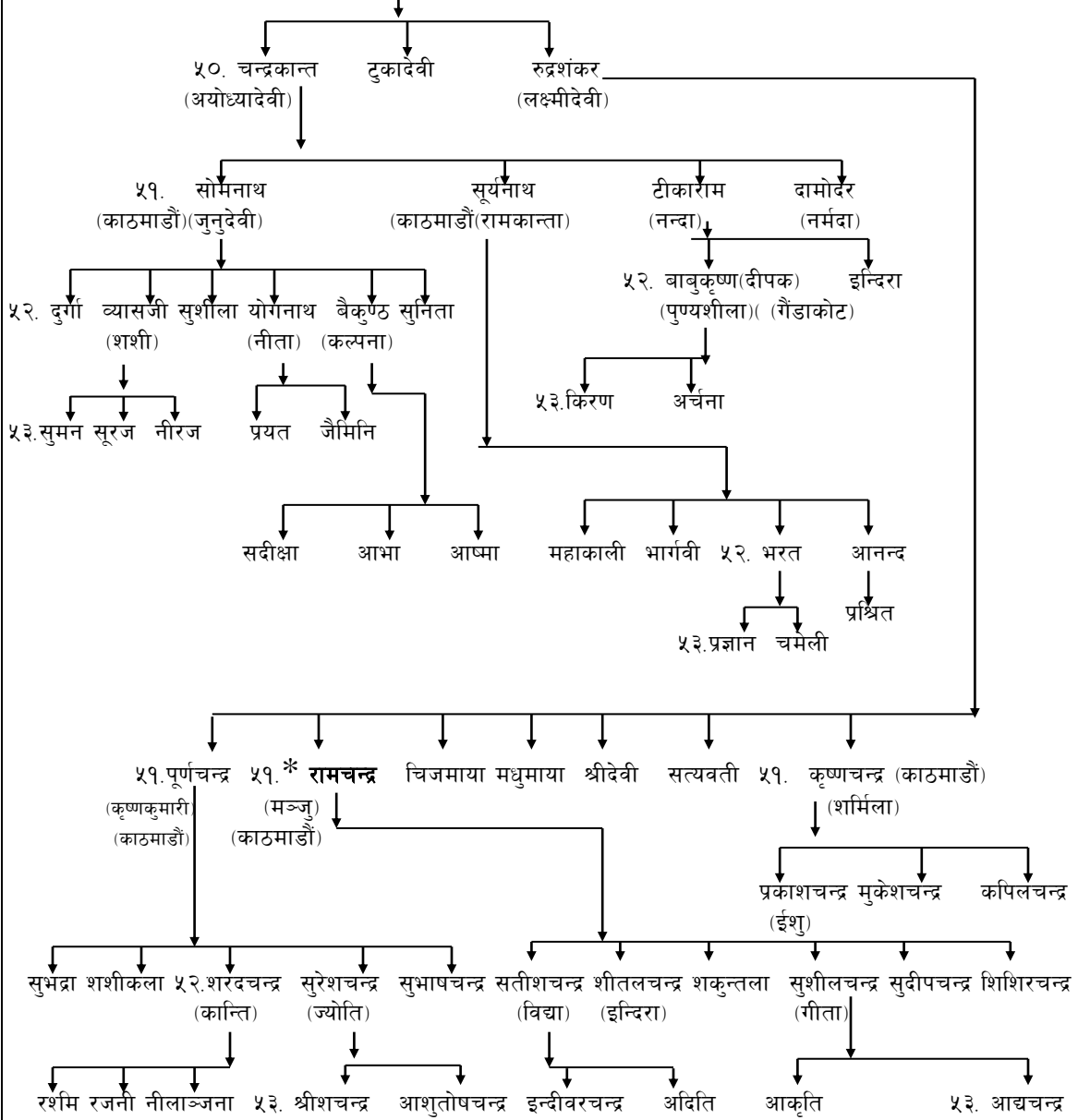

* (अध्यक्ष:- पौडेल वंश अनुसन्धान परिषद, पूर्व - निर्वाचन आयुक्त तथा सचिव विभिन्न मन्त्रालय)

तनहुँबाट रामनगर गएका धर्माङ्गदका कनिष्ठ पुत्र मधुसूदनको वंश

४६. मधुसूदन (रामनगर) (पेज नं. ४९४ बाट)

४७. दयानिधि

४८. तारानिधि

४९. देवीप्रसाद ४९. सिद्धिप्रसाद (पेज नं. ४९७मा)

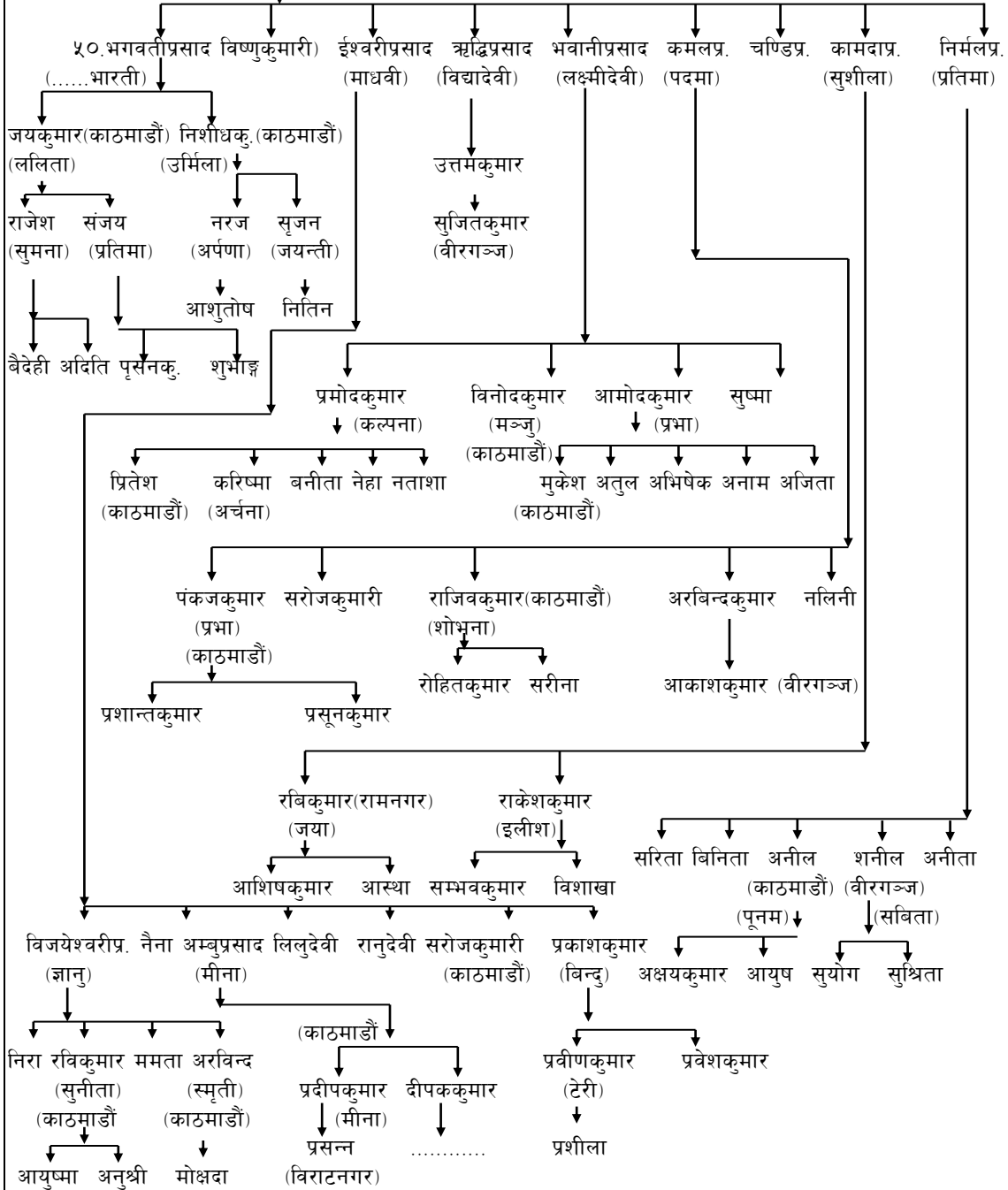

तारानिधिका कनिष्ठ पुत्र सिद्धिप्रसादको वंश

४९. सिद्धिप्रसाद (पेज नं. ४९६ बाट)

(पत्नी रेणुदेवी)

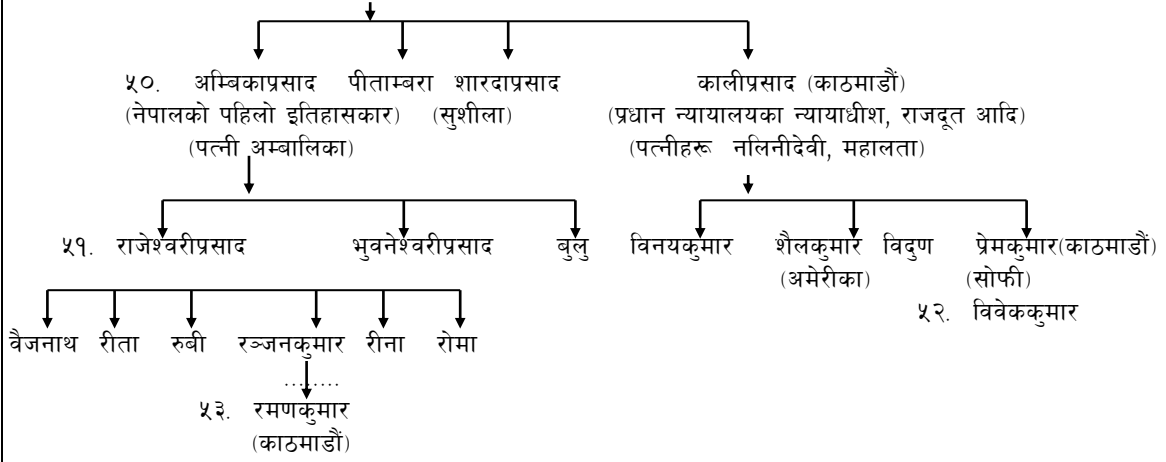

लक्ष्मीधर फलाहारीका छोरा शुकदेवको वंश

४५. शुकदेव (तनहुँ) (पेज नं. ४९९ बाट)

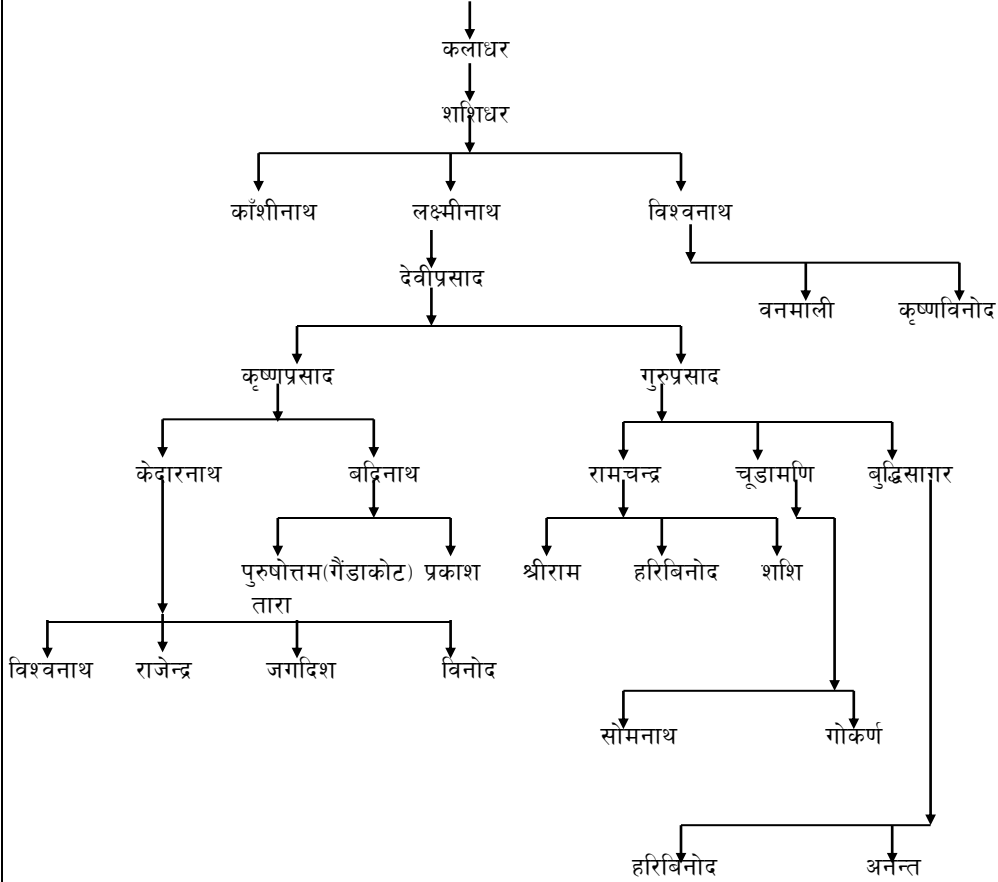

पृथ्वीनारायण शाहले पं.जयमंगललाई आफ्नी कान्छी रानीलाई मन्त्र सुनाउन लगाई राजगुरुको सम्मान प्रदान गरे ।
लक्ष्मीधर फलाहारीका कनिष्ठ पुत्र जयमङ्गलको वंश

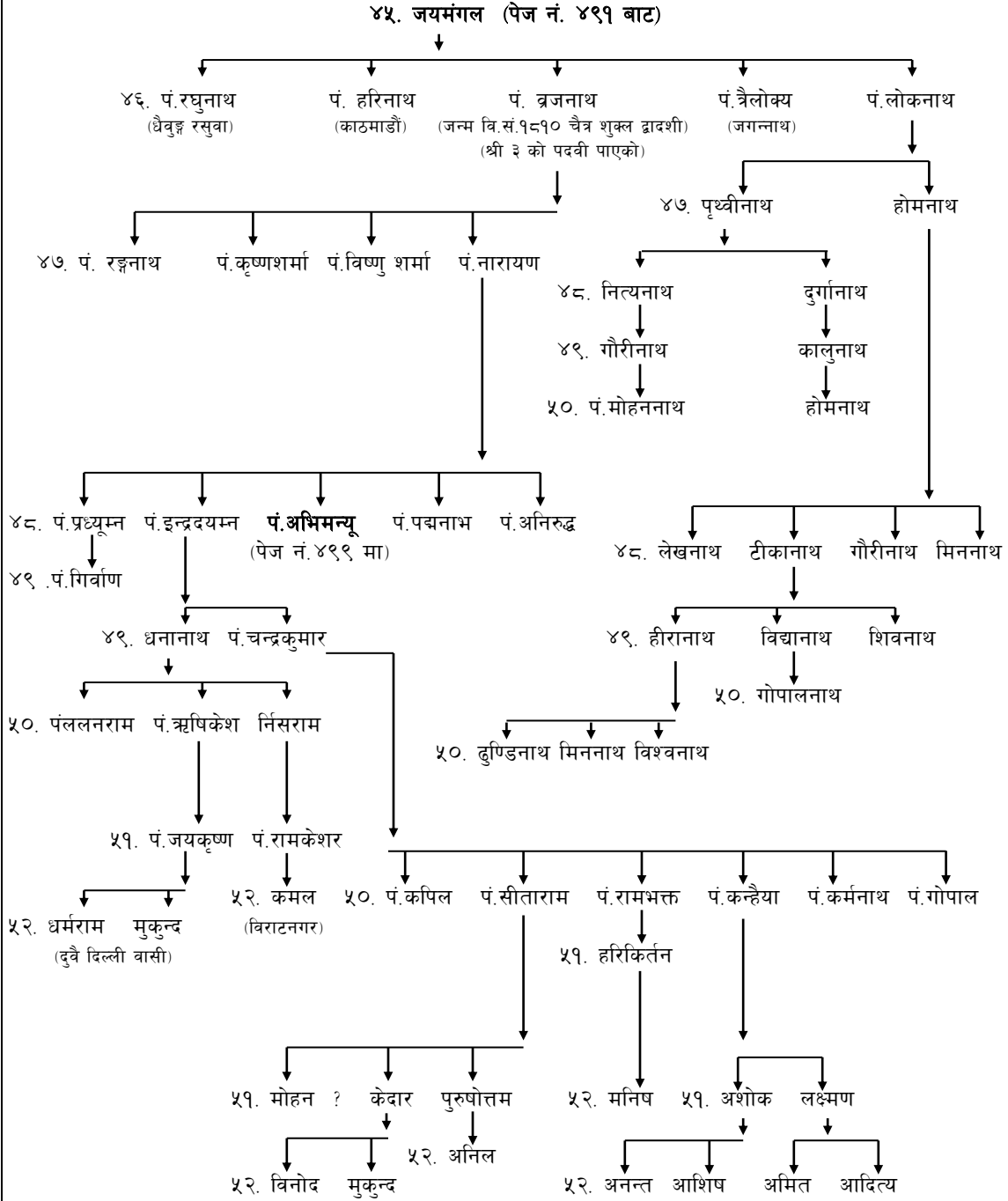

पं. नारायणका साहिला पुत्र अभिमन्यूको वंश

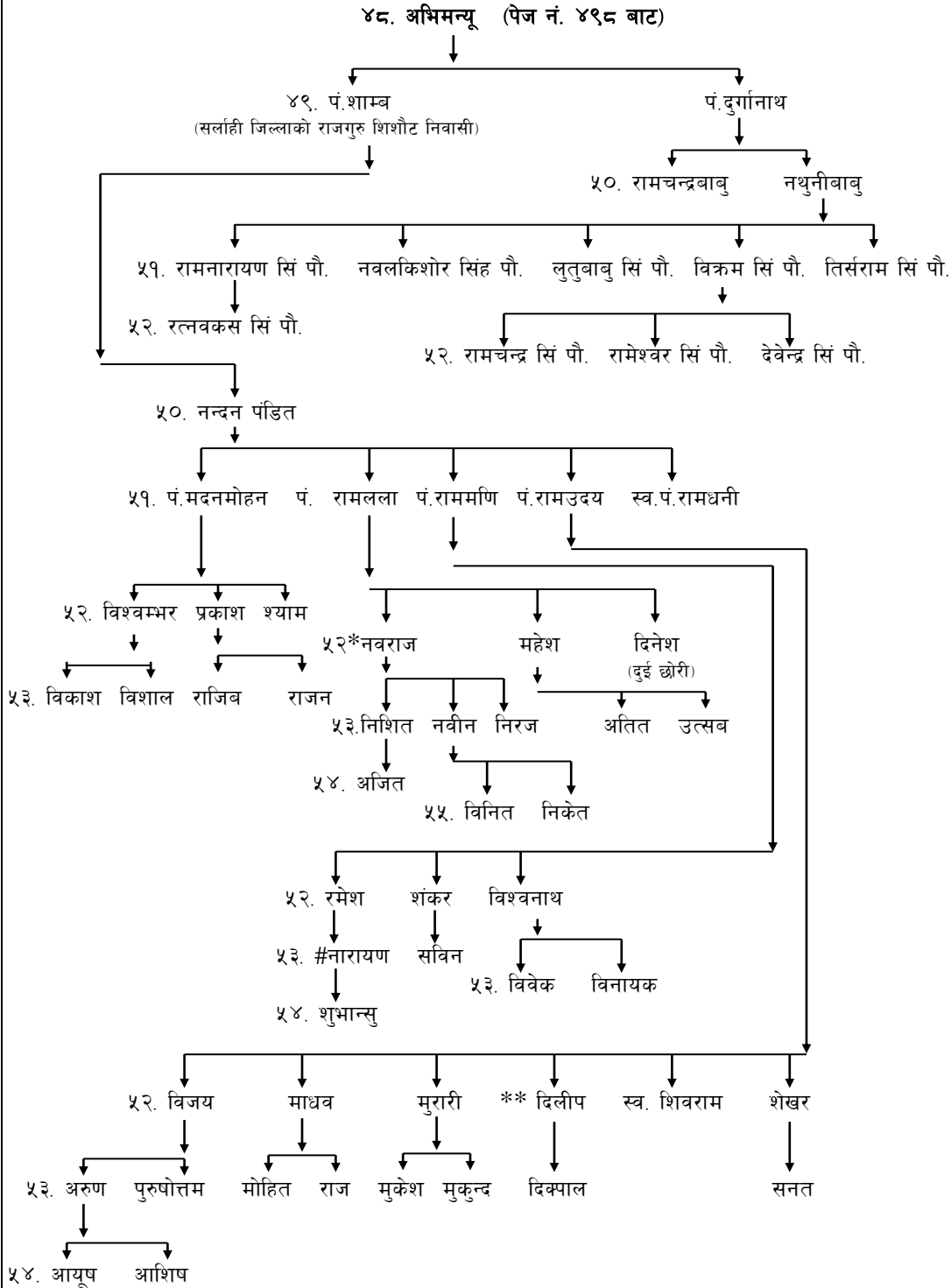

* सदस्य - राष्ट्रिय पञ्चायत २०२१ तथा सि.नं. ४५ जयमंगल देखि ५४ पुस्तासम्मको नामावली संकलन कर्ता ।

** प्राविधिक सम्पादक, पौडेल वंशावली प्रकाशन समिति । # विशेष सहयोगी वंशावली प्रकाशन ।

पर्वत झादी वितलवका पौड्यालहरुको वंशावली

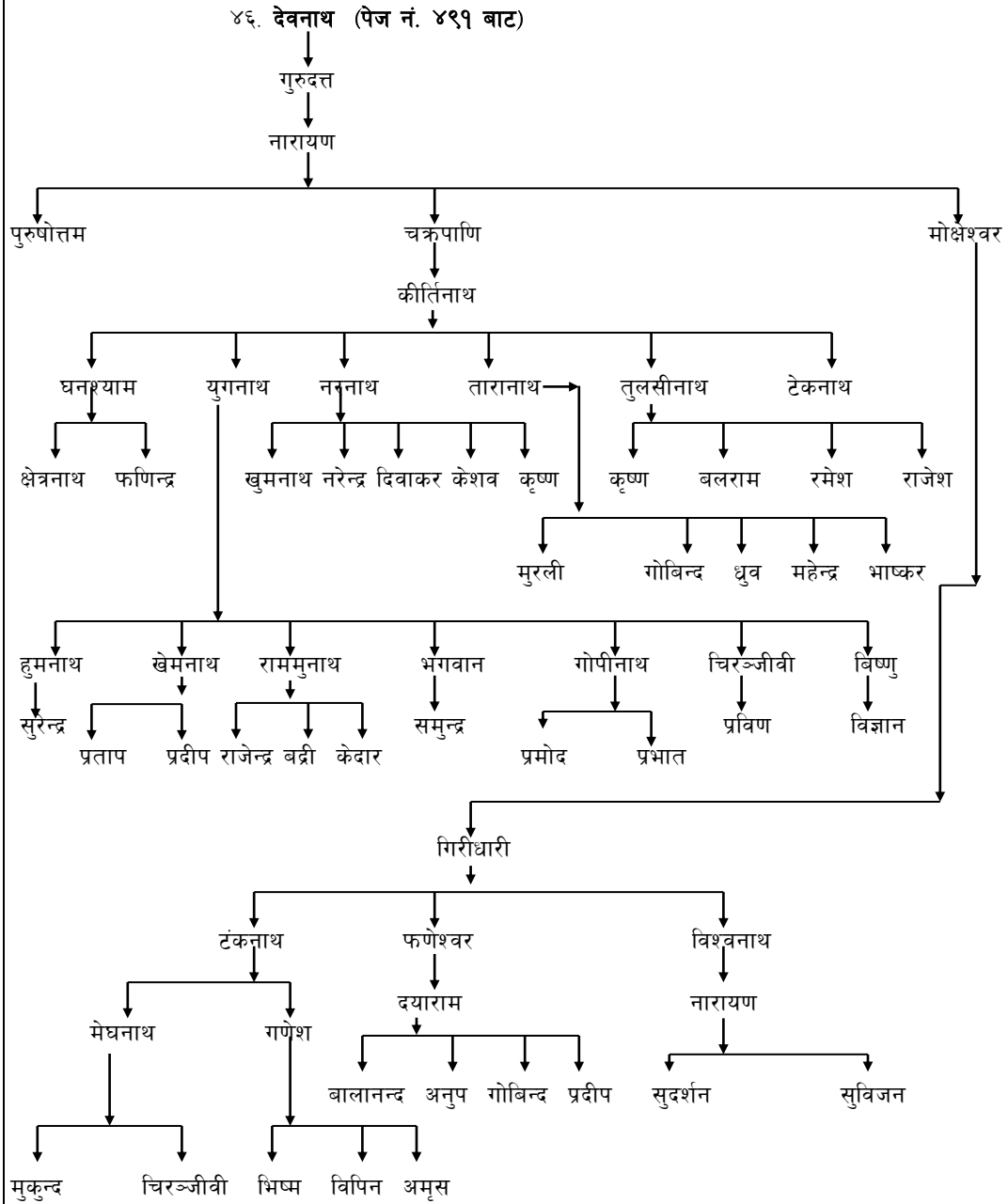

पर्वत खुर्कोट र झाडी *वितलव तर्फको पं.लक्ष्मीधर फलाहारीको वंश

४३. नं. का गंगाधर (उदयभट्ट देखि ३१ पुस्ता) सतौ राज्यका प्रसिद्ध राज पण्डित

संकलन:-मुरलीधर शर्मा

वितलव, पर्वत

४४. लक्ष्मीधर फलाहारी (पे.नं.४९१ बाट)

१. कृष्णराम २. शिवराम ३. काशीराम ४. हरिचरण ५. शुकदेव ६. धर्माङ्गद ७. जयमङ्गल
(पेज नं. ५०२ मा)

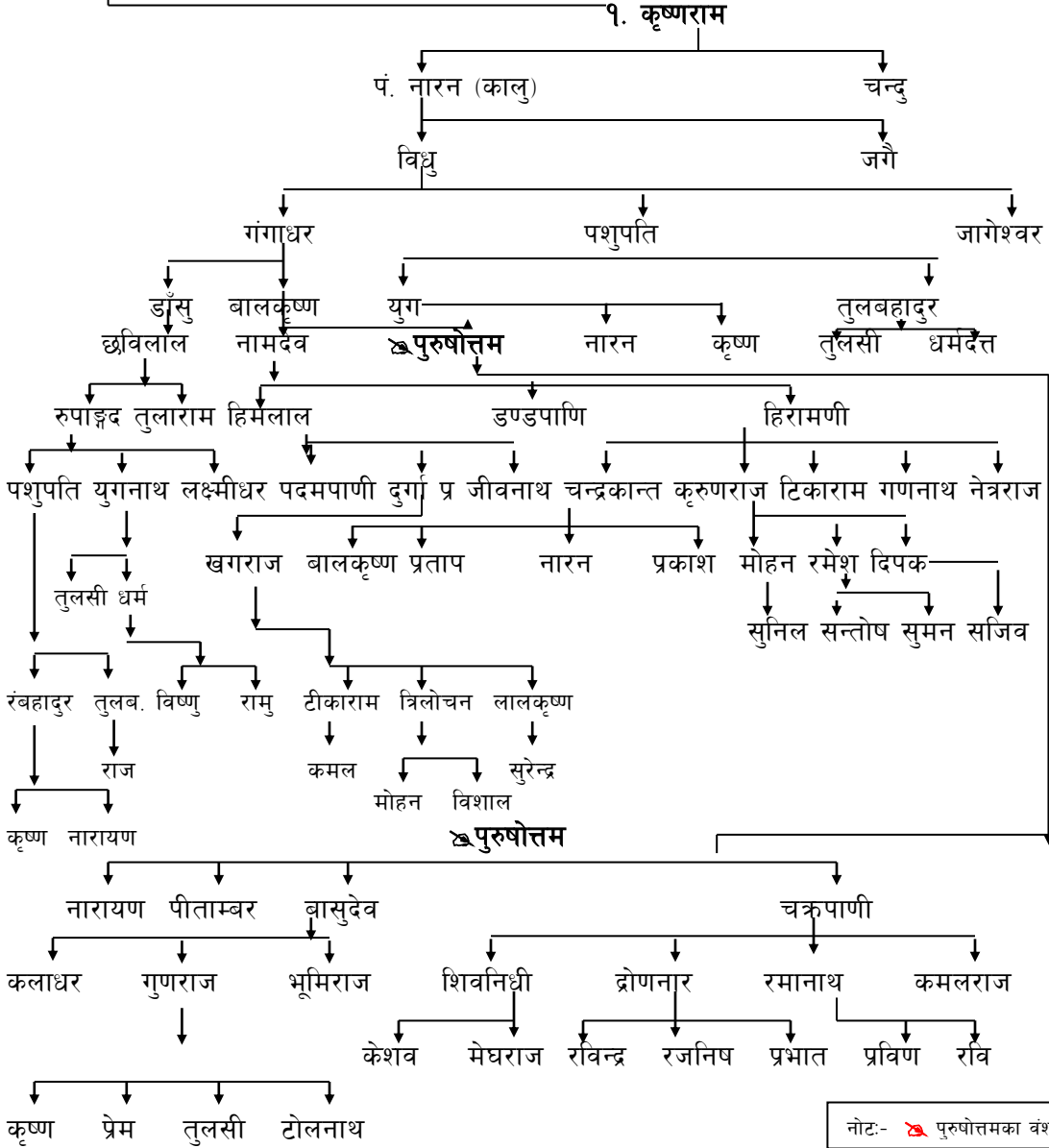

*यस वंशको बारेमा झाडी तुलसीनाथ पाध्यावाट प्राप्त वंशावलीमा-

१२ चावा १३. मोतीराज १४. जोगा १५. जैदास १६. कालु १७. चन्दा १८. रामु र १९ विसन्दास(विष्णुदेव) भै विकास भएको कुरा उल्लेख छ । तर इतिहास, विर्ता र दानपत्र आदिमा सतौ राज्य र पर्वत राज्यसँग सम्बन्धित देखिएकोले यी सबै अभिलेखहरू परिशिष्ट खण्डमा दिइएको छ ।

- सम्पादक

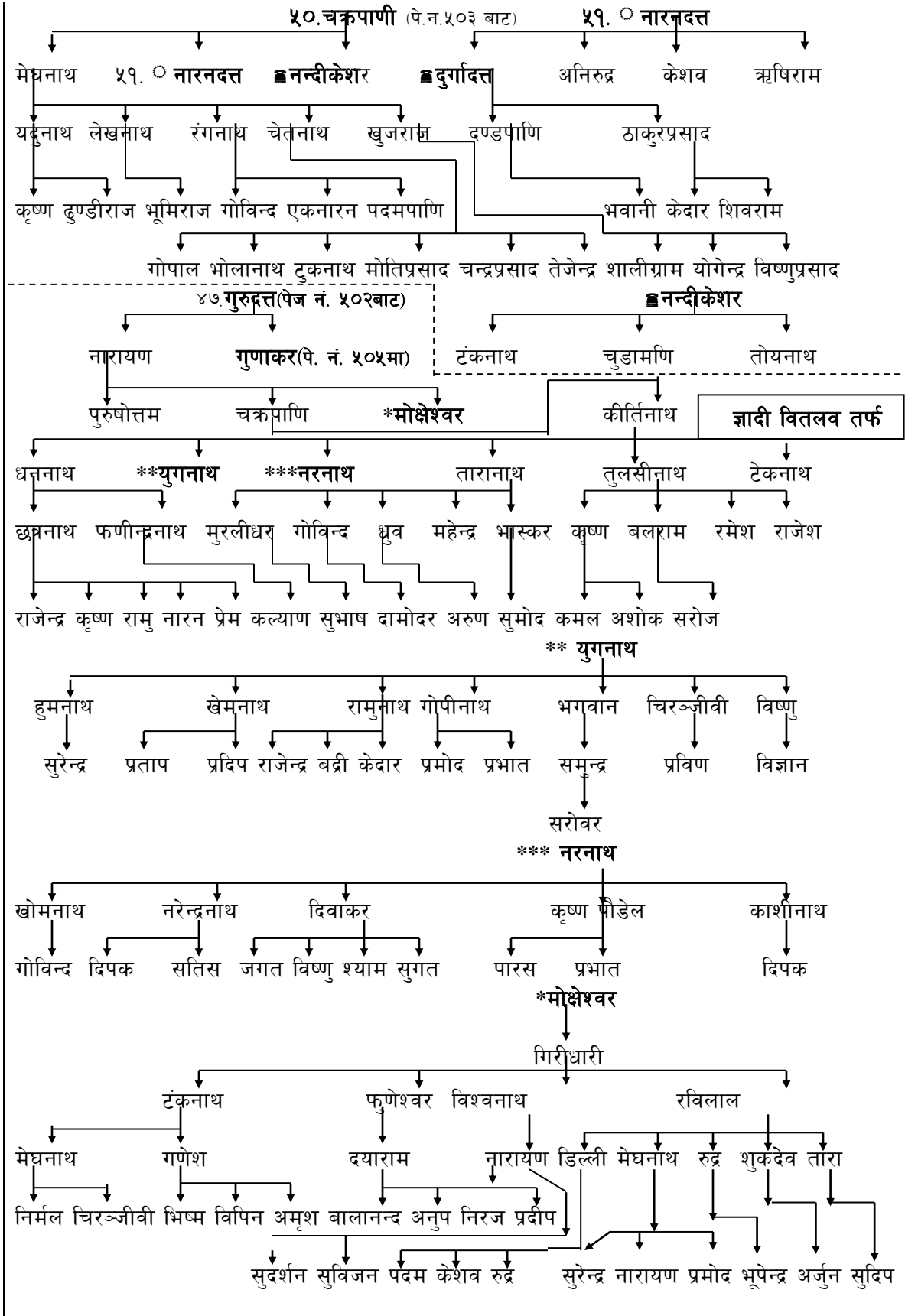

४८ गुणकर (पेज नं. ५०४ बाट) (यिनका केहि सन्तान लामाखोर फलेवासमा छन्)

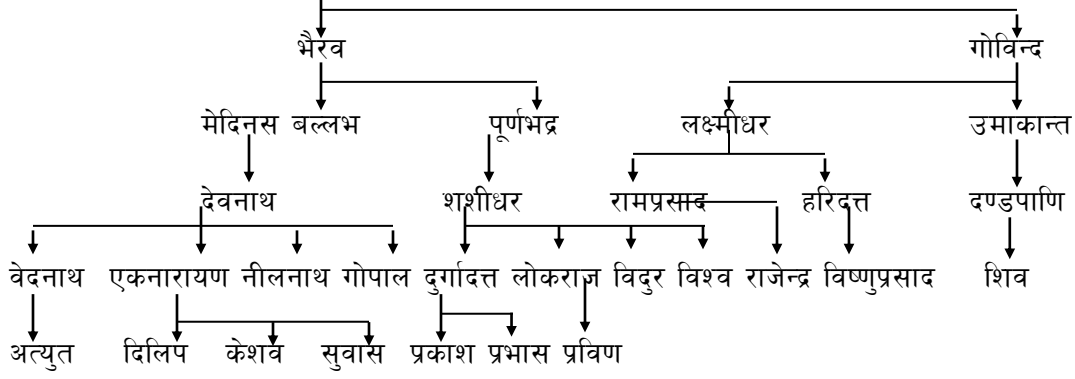

४७ यज्ञदत्त (काहिला बाजे) (पेज नं. ५०२बाट)

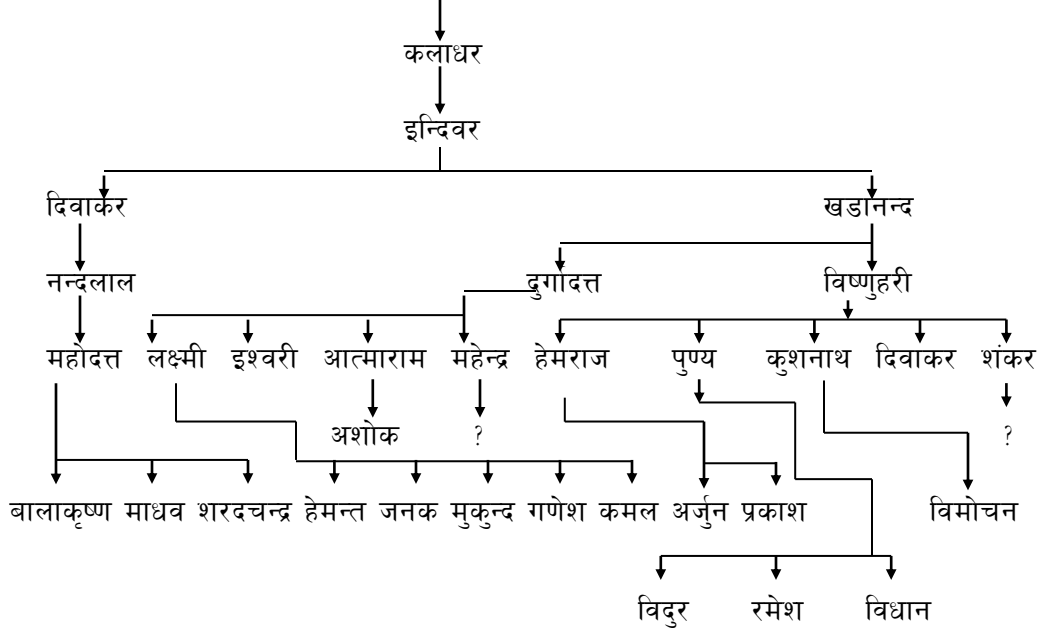

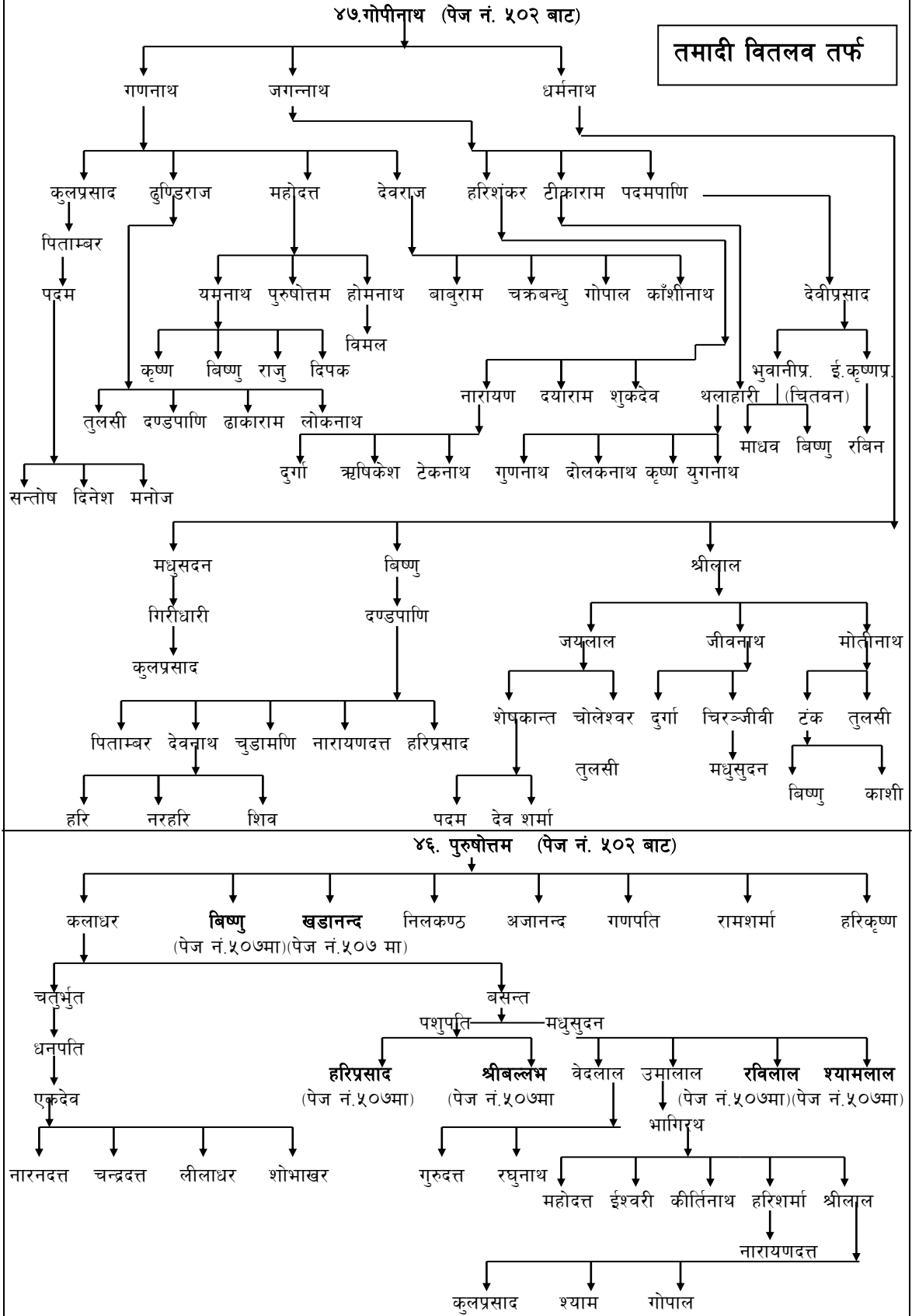

गुल्मी चन्द्रकोटबाट विस्तार भएको पौडेल वंश

संकलक :- टुकबहादुर क्षेत्री,
भिमबहादुर पौड्याल

उदय भट्टदेखि सत्रौं पुस्ताका पं.शंकर तत्कालीन गल्कोटका राजपण्डित दैवज्ञ बल्लभका कान्छा छोरा हुन् । यिनी चन्द्रकोट पर्वतराज्यमा गाभिएपछि यस क्षेत्रका राजपण्डितकारुपमा नियुक्त भएको कुरा वंशावलीमा उल्लेख छ । यिनको वंश गुल्मी चन्द्रकोट, सल्यान, खड्गकोट, रिडी, पाल्पा, भरतपुर, बुटवलमा र खिदीम अर्घाखाँचीमा विस्तार भएको छ । यिनको वंशक्रम यस प्रकार छ :-

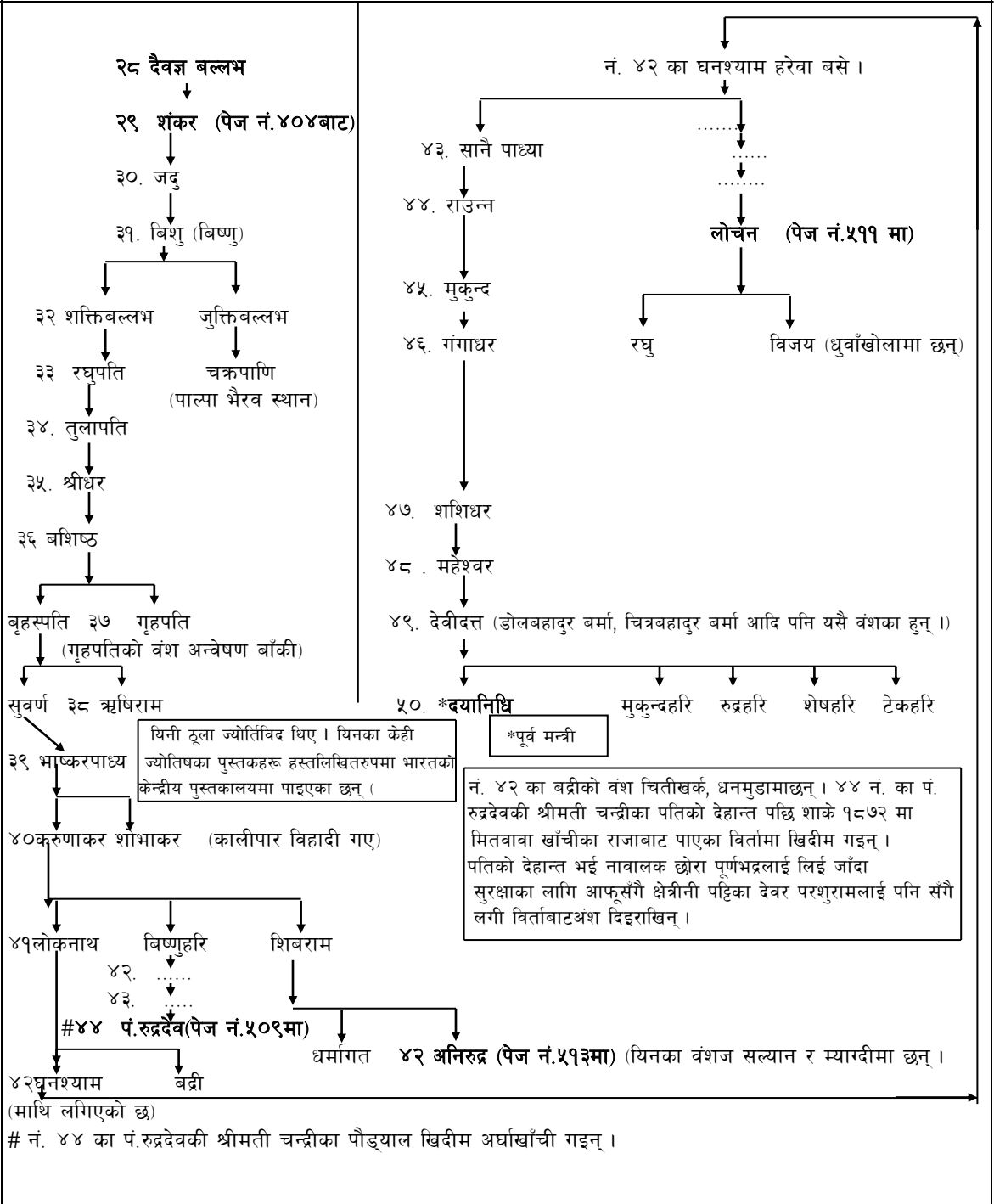

नं. ४४ का पं.रुद्रदेवकी श्रीमती चन्द्रिका पौड्याल खिदीम अर्घाखाँची गइन् ।

चन्द्रकोट (गुल्मी) बाट खिदीम (अर्घाखाँची) आएको पौडेल वंश

*संकलन:- मोदनाथ प्रश्रित

४४. रुद्रदेवको छोरा ४५. श्री पं. पूर्णभद्र (सरस्वती) (पेज नं. ५०८ बाट)

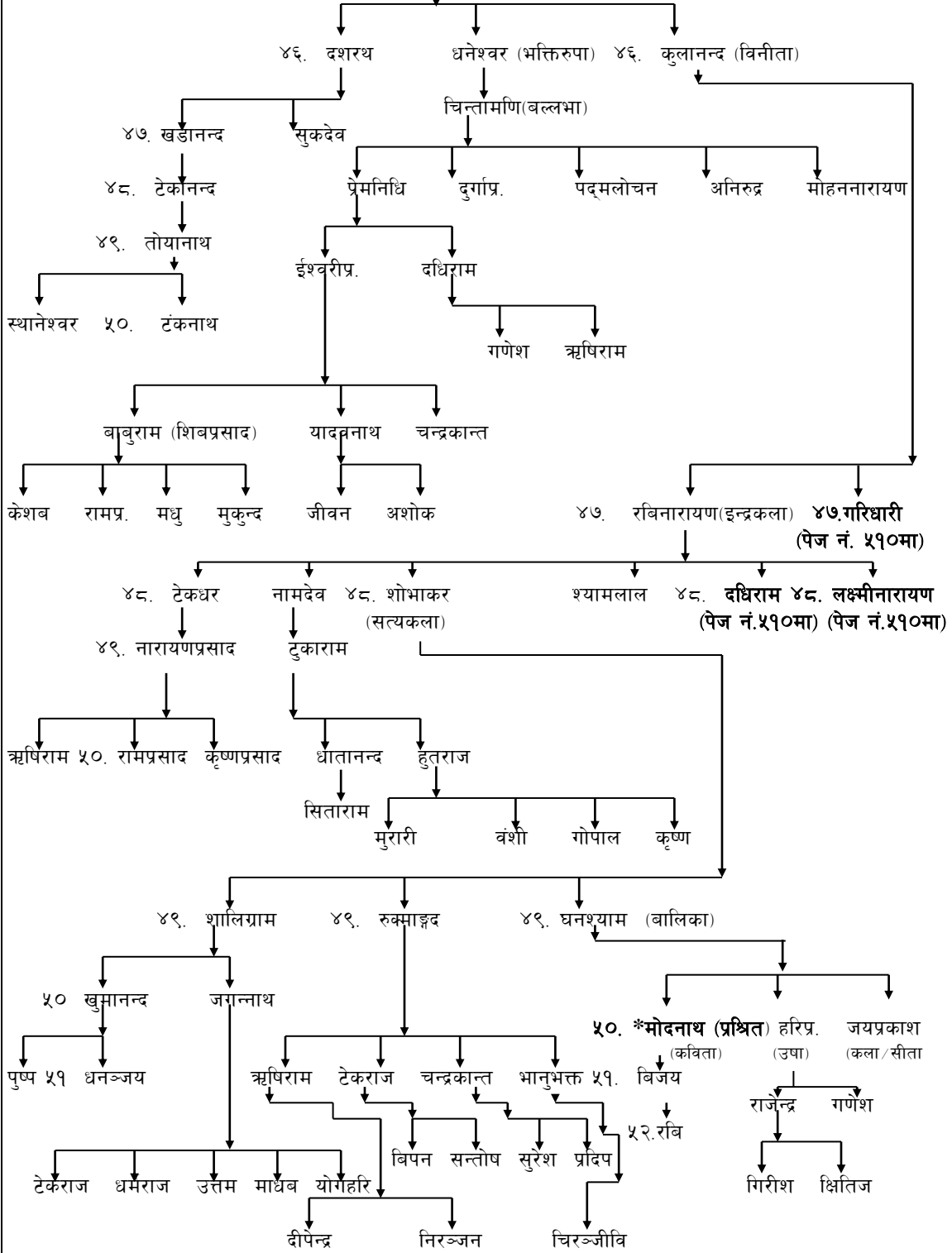

(*पूर्व शिक्षा मन्त्री तथा प्रसिद्ध कवि/लेखक)

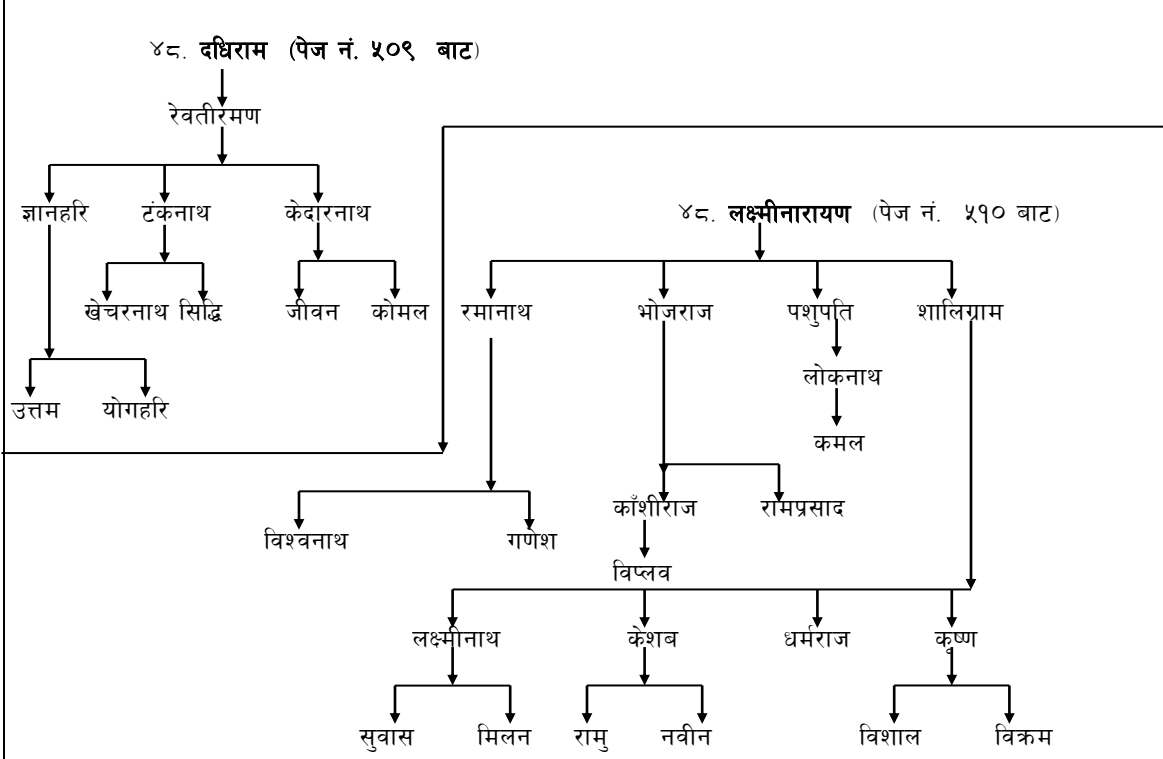

पौडेल वंश अर्घाखाँची खिदीमशाखा

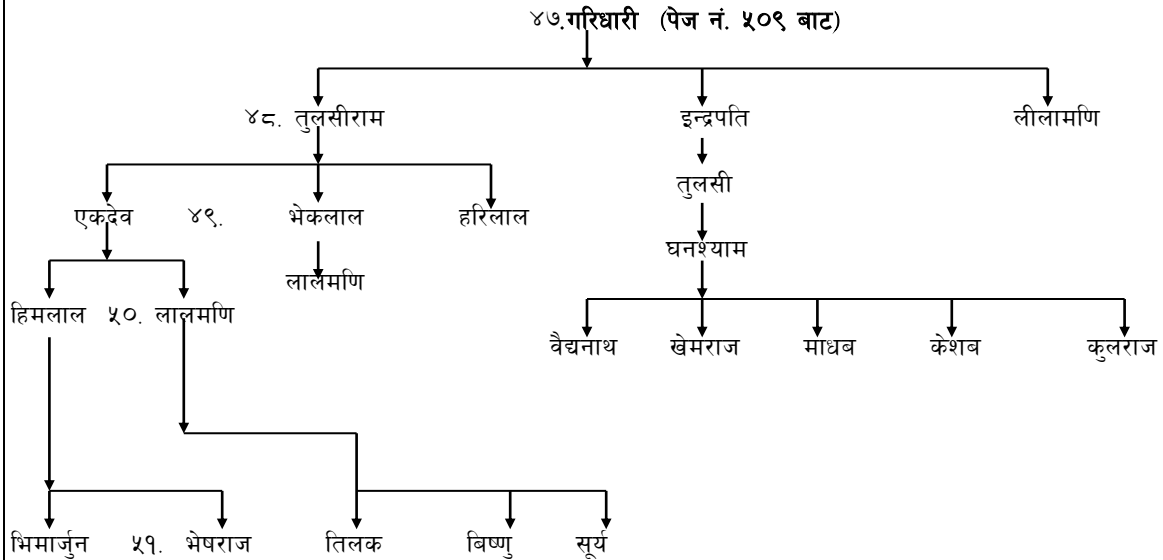

(चन्द्रकोटबाट, अर्घाखाँची खिदीम-हर्राबोट र धायरचौरमा बसोबास गरेका पौड्यालको वंशावली पं. रुद्रदेवको श्रीमती चन्द्रीका पौड्याल, सँग खिदीम आएको परशुरामको वंश)

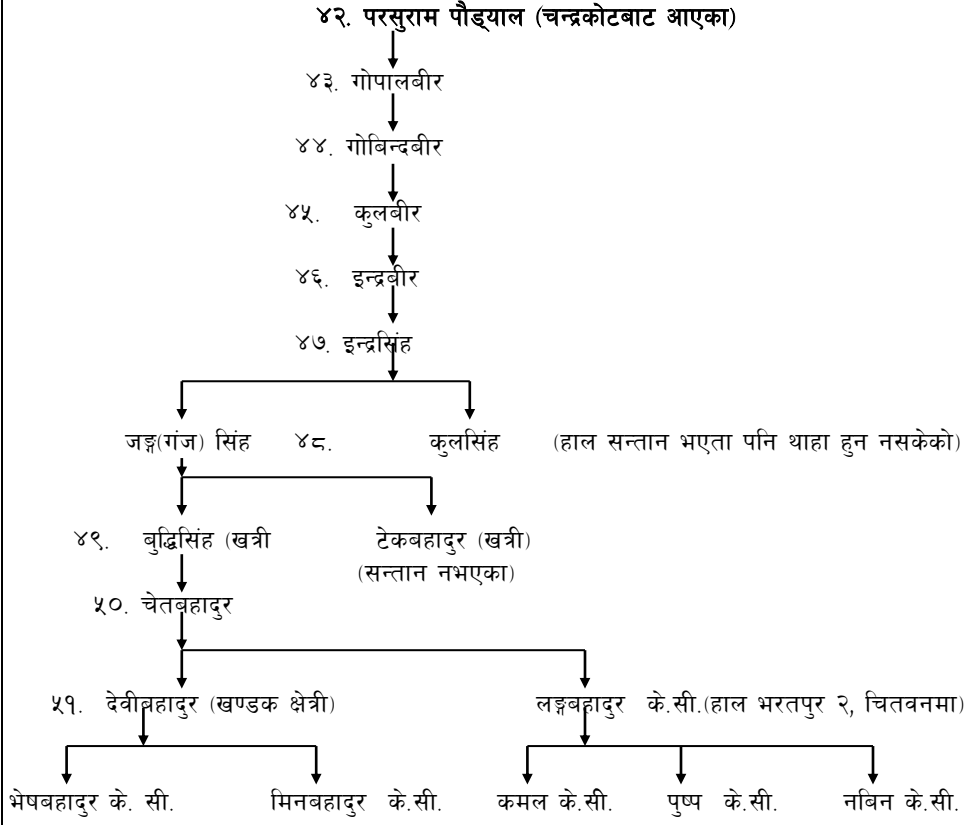

चन्द्रकोटबाट बुटवल र भरतपुर आएका शंकरहरूको वंश

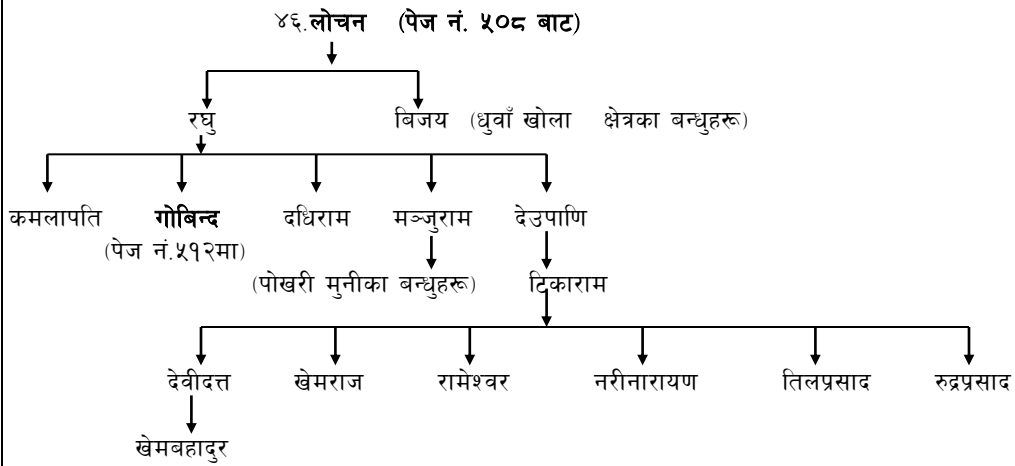

चन्द्रकोटबाट बुलवल, भरतपुर आएको वंश

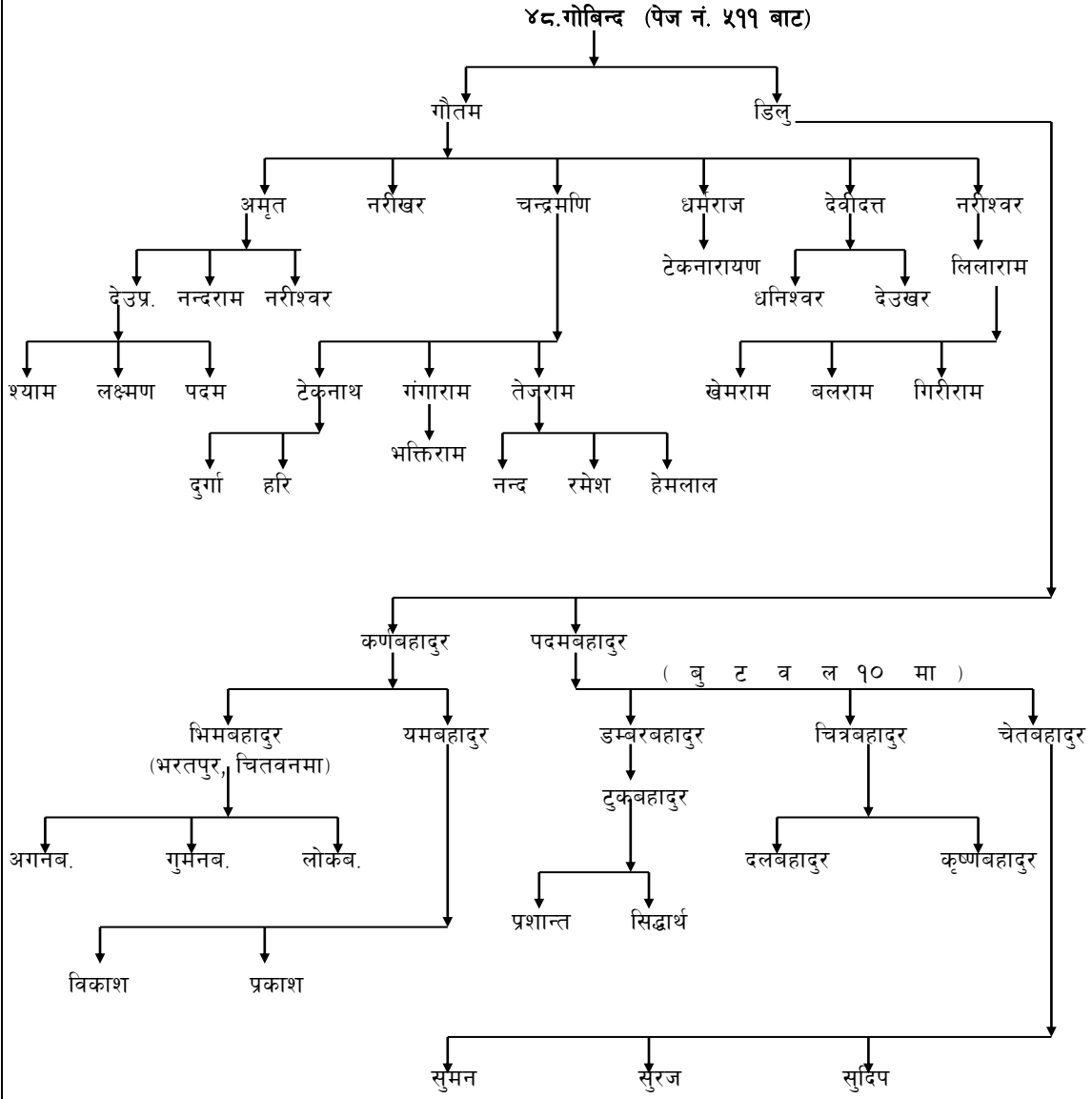

सल्यान बाग्लुङ कमलापतिको वंश

संकलन:- लालमणि पौड्याल
भरतपुर न.पा. २, क्षेत्रपुर

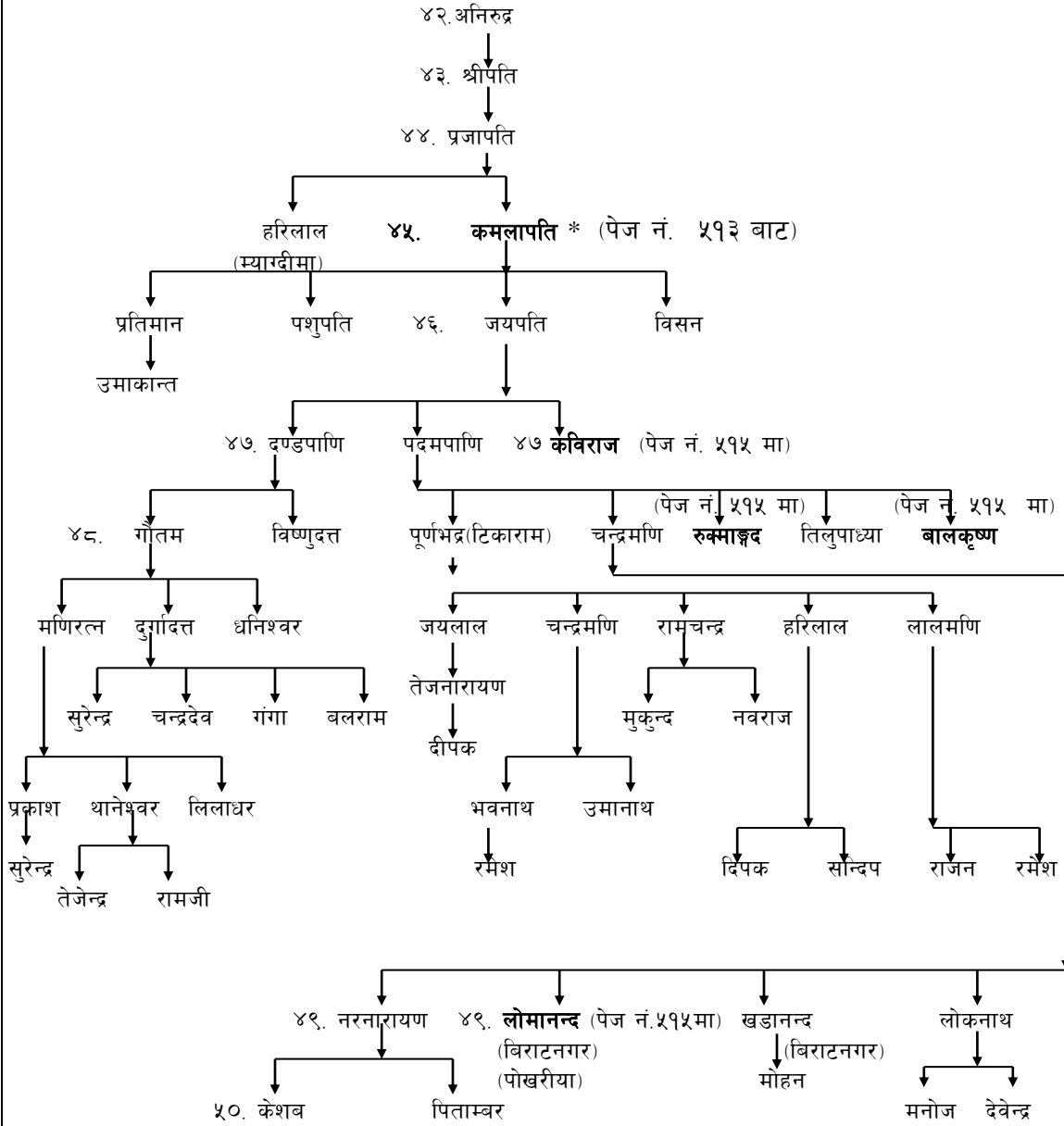

* (चन्द्रकोटबाट म्याग्दी गई पुनः ताकमबाट कमलापति सल्यान (बाग्लुङ) मा फर्किई बसाई आएका)

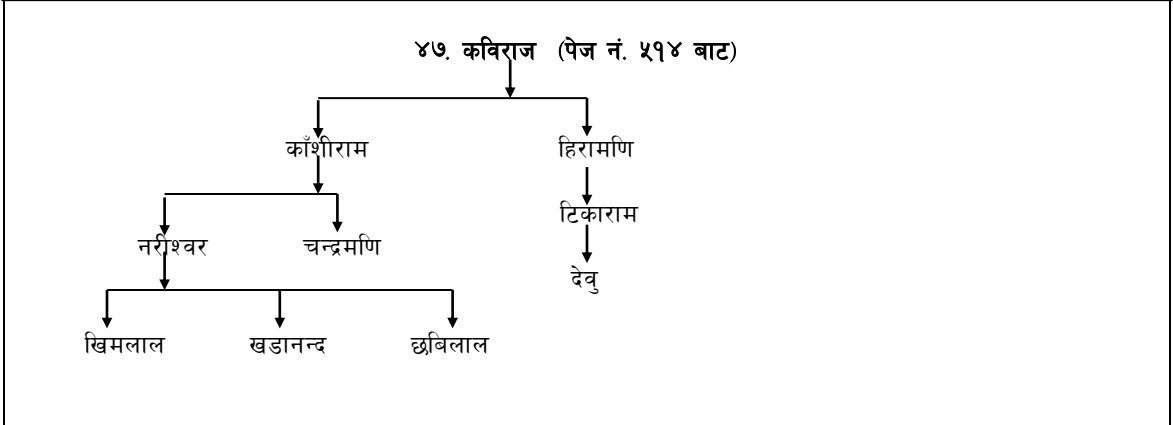
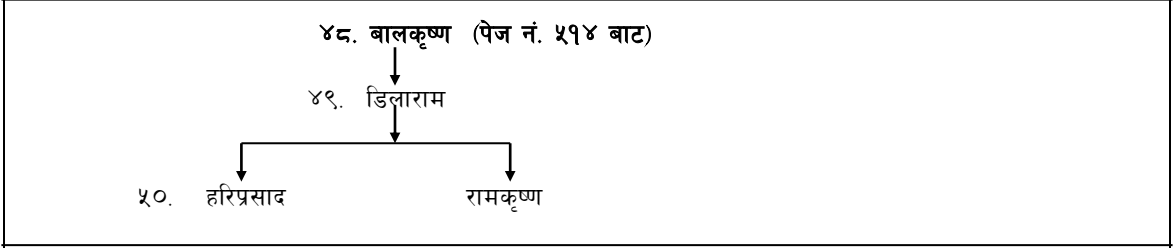
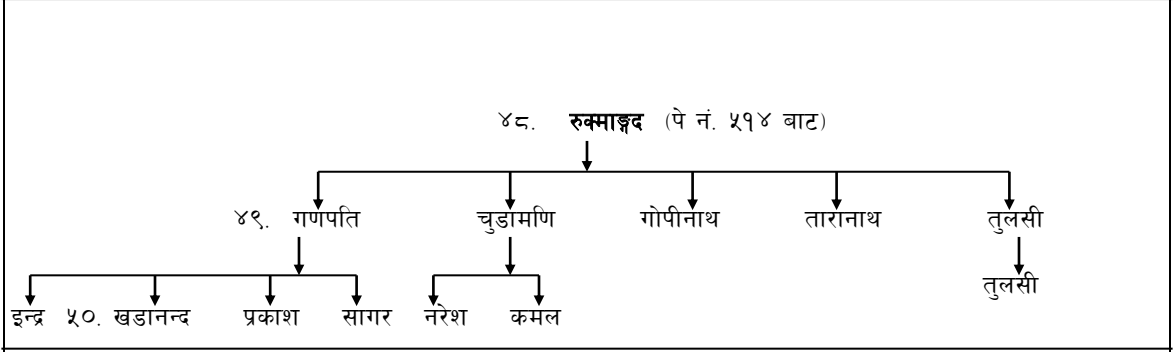
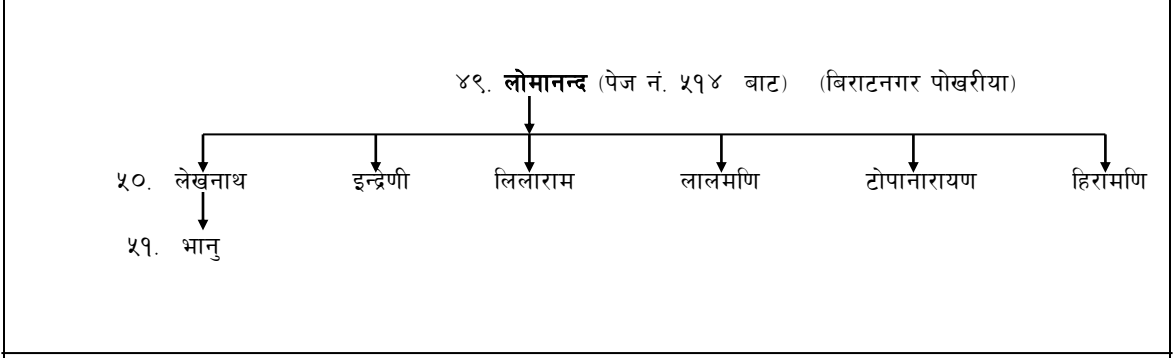

अर्धरखांची धातिबाङ्ग पौडेल वंश
पौडेलको हामी सँग प्राप्त
विवरण

संकलन :- तेजनिधि पौडेल
बुटवल १०

अर्धा गुल्मीका राजपण्डित योगराजका सन्तान उदय भट्टदेखि ३१ औं पुस्ताका हाम्रा पुर्खा 'खेतु' चारपालाबाट पत्नी शोक परी १० वर्षे नाति रामदास लाई लिई अर्धाखाची, जिल्लाको खाँचीका खंचेली राजा कहाँ जान भनी हिडेपछि अर्धाखाँची पाली बरपोखा भन्ने ठाउँमा पुग्दा आफू सिकिस्त विरामी पर्नु भएछ । अनि त्यहाँका गाउँलेलाई बोलाउन पठाई आफ्नो छोरा रामदासलाई खंचेली राजा कहाँ पठाउन (पुन्याउन) आग्रह गर्नुभएछ । सोहि वीरामी बाटै उहाँ त्यही स्वर्ग हुनुभएछ । त्यसपछि त्यहाँका गाउँले ले रामदासलाई खंचेली राजा कहाँ पुन्याएछन् । पछि खंचेली राजाले उमेर पुगे पछि पणेनाका पोखरेलकी छोरी मागी विवाह गरिदिएछन् । अनि ठाडामा खेतबारीको लालमोहर दिई ठाडा मै वसोवास गर्न राजाले नै पठाएपछि भएका सन्तानका हाँगाविगा केही तल छन् :-

४३. खेतु (चारपालाबाट आएका मूलपुरुष)

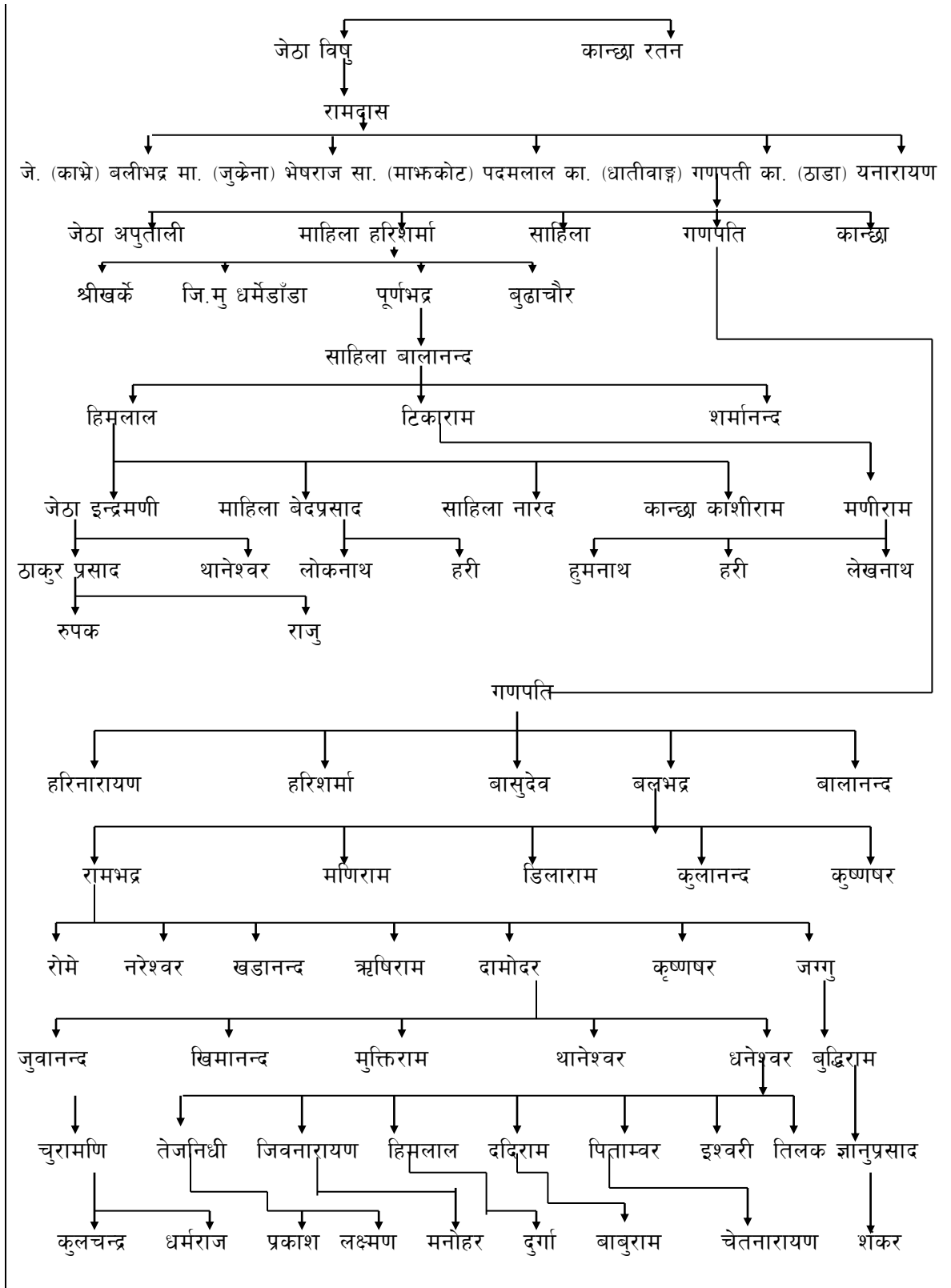

पाल्पा सुन्दर गाउँका पौडेलहरुको पुस्तावली

प्रस्तुती :- विश्वराज पौडेल
पाल्पा

चन्द्रकोटका पण्डित शंकरदेखि पाँचौ पुस्ताका पं. चक्रपाणि पाल्पा आए । यिनी पाल्पा भैरवस्थानका मूल पुजाहारी पण्डित थिए । यिनका सन्तान यहाँबाट सुन्दर गाउँ आए । चक्रपाणि उदय भट्टदेखि ३१ औ पुस्ता हुन् । यिनका ३ भाइ छोरा मध्ये ऋषिराम कान्छा हुन् ।

४३. चक्रपाणि

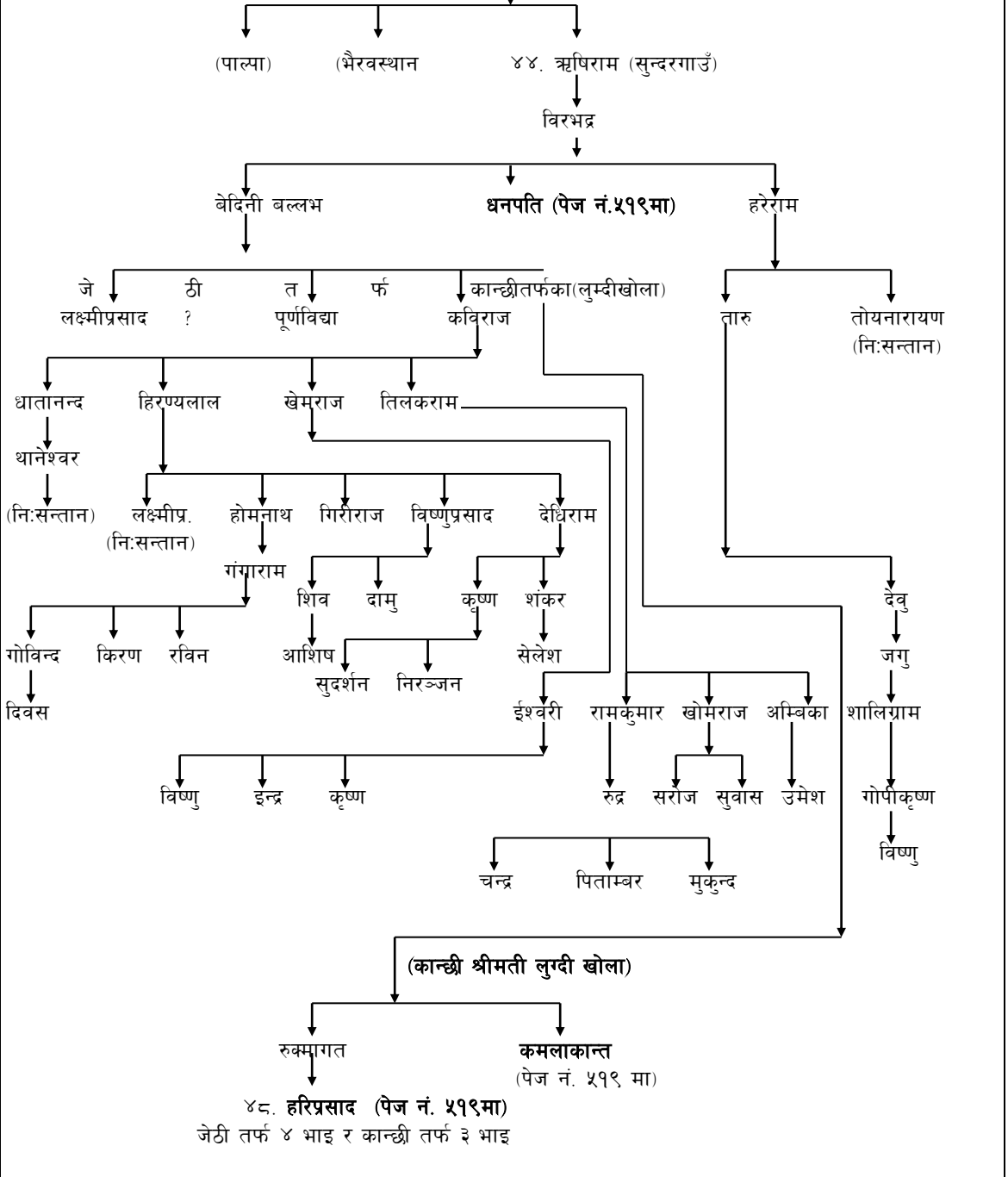

४८. हरिप्रसाद (पेज नं. ५१८ बाट)

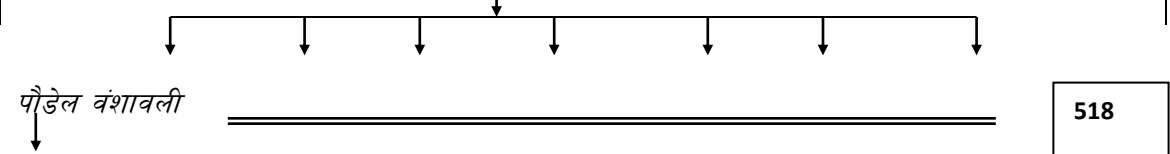

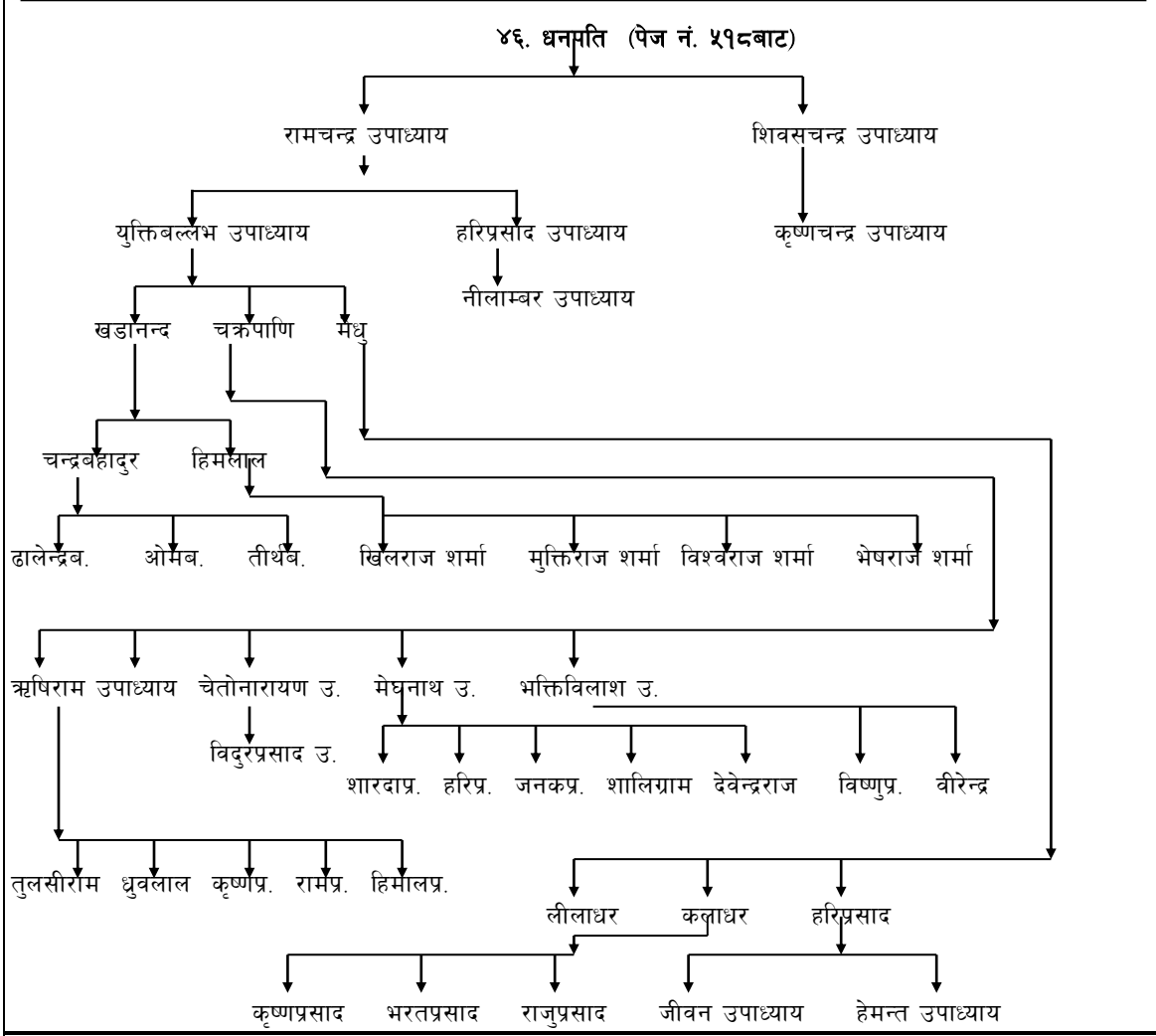
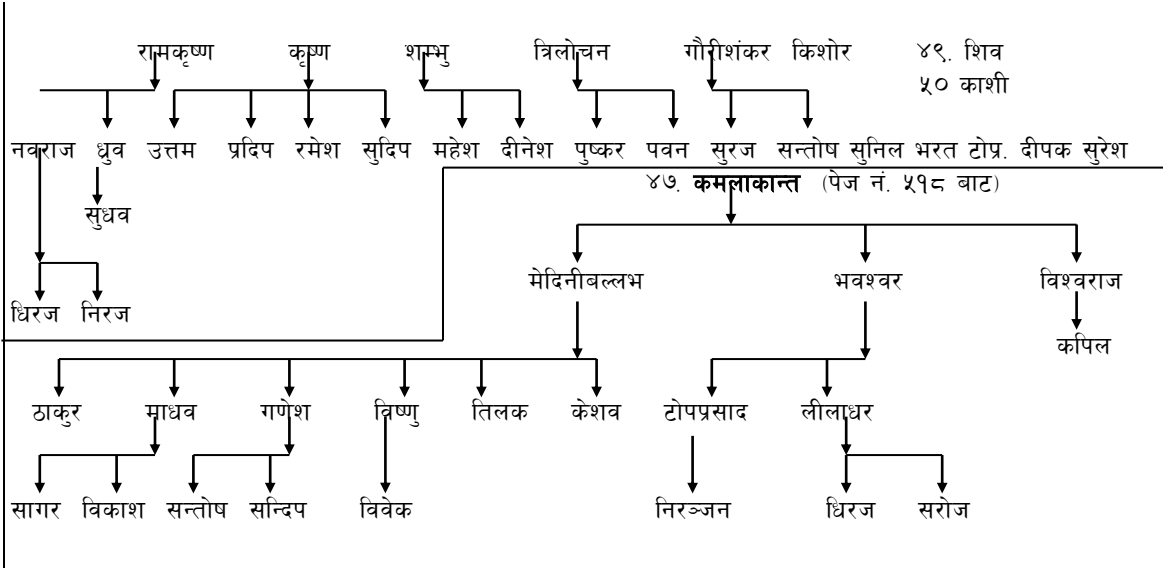

महिमकोट प्यूठानको पौडेल वंश

उदय भट्ट देखि १६ औं पुस्ताका जयराज पौडेल महिमकोट प्यूठानका राजपण्डित भई आएका र उनका धेरै सन्तान पूर्व पश्चिम फैलिएका यहाँ बसेका मध्येको एक हाँगो यो हो । जयराज देखि हरिश्चन्द्रसम्म वीचका १५ पुस्ता अन्वेषण गर्न बाँकी छ ।

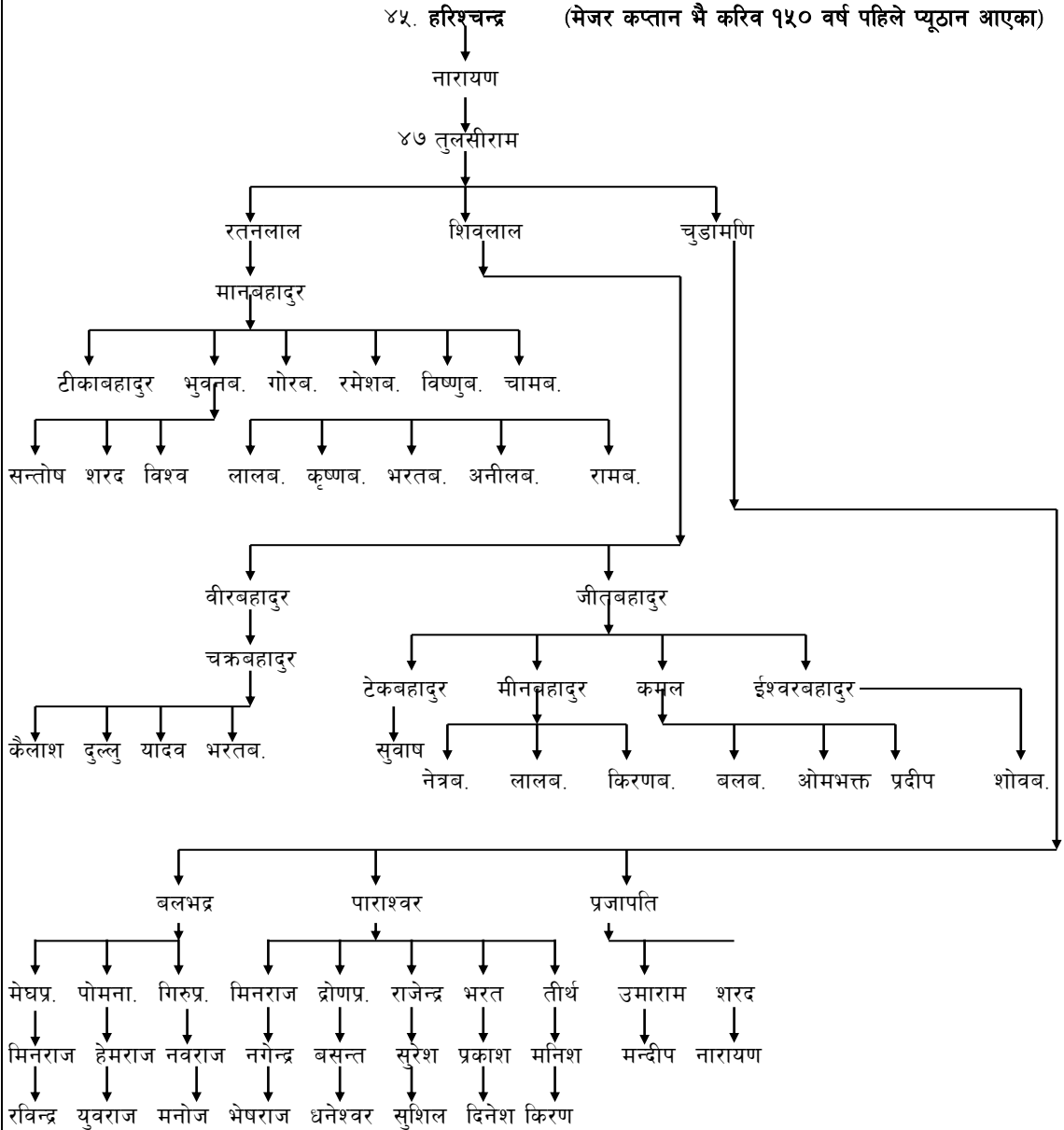

गुल्मी रुञ्जाकोटका पौडेलहरुको वंश

उदय भट्टदेखि १५ औं पुरुताका योगराजका सन्तान हौं भन्ने बुढापाकाको भनाईछ । विशु भन्दा पूर्व पुरुषहरूको बारेमा खोजी अनुसन्धान हुँदैछ ।

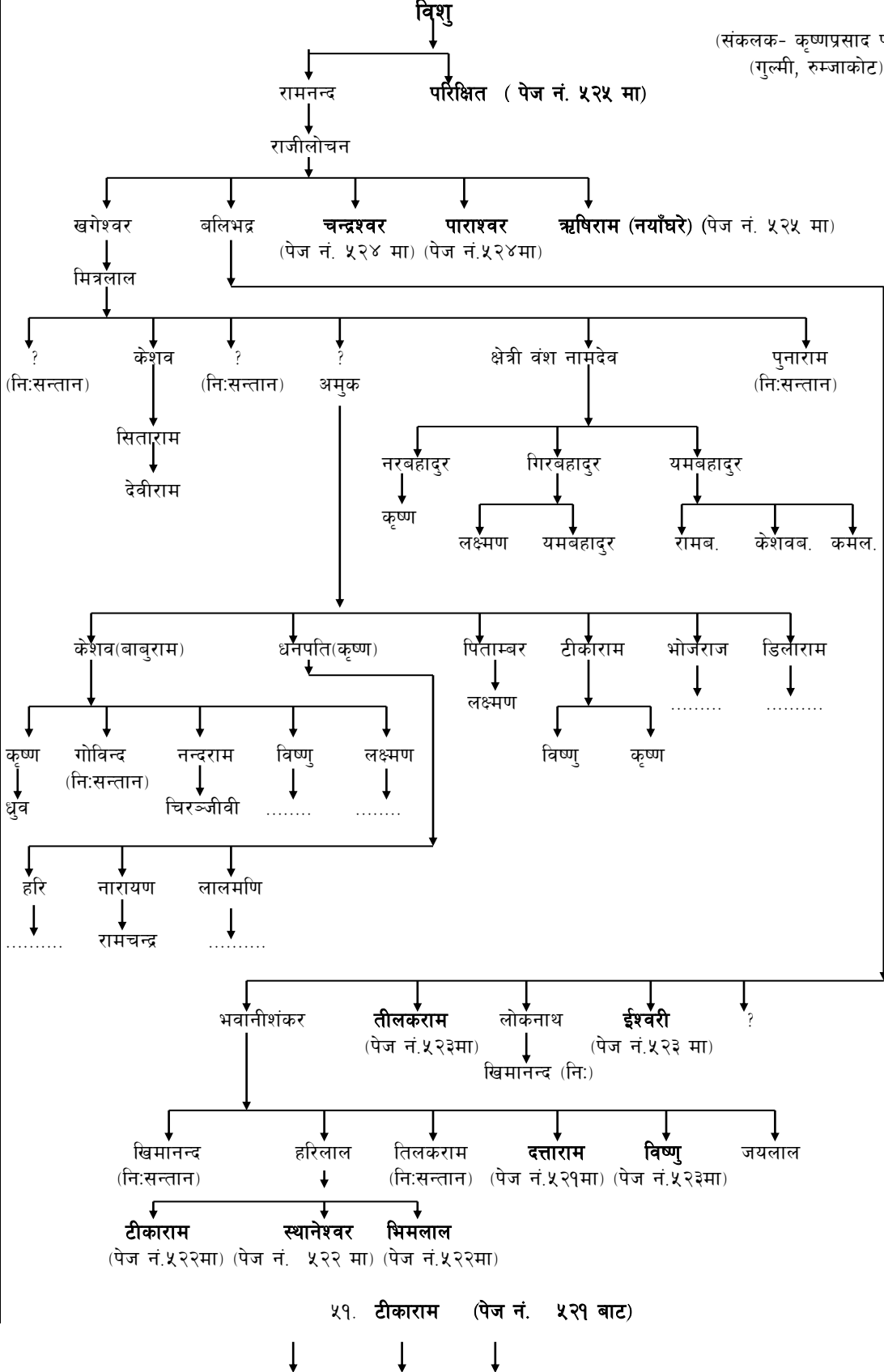

५०. विष्णु (पेज नं. ५२१ बाट)

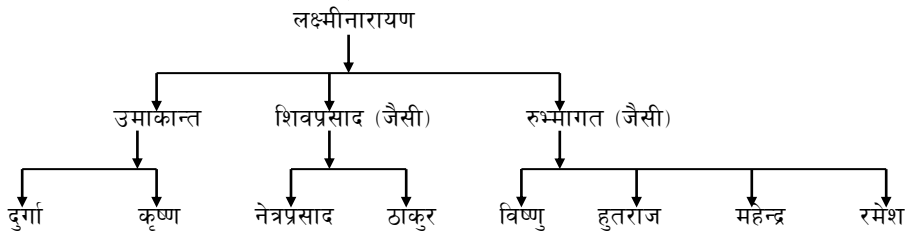

४९. तिलकराम (पेज नं. ५२१ बाट)

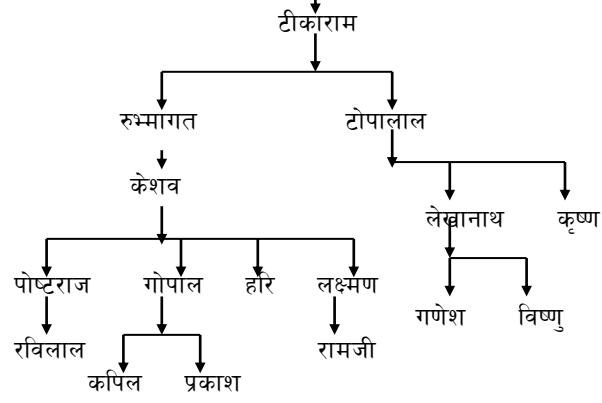

४९. ईश्वरी (पेज नं. ५२१ बाट)

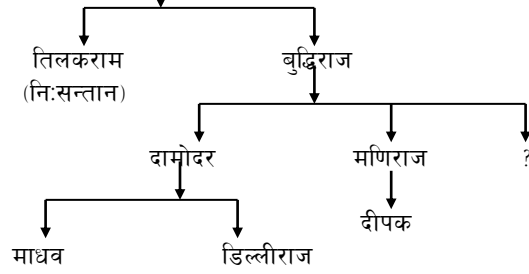

४८. चन्द्रश्वर (पेज नं. ५२१ बाट)

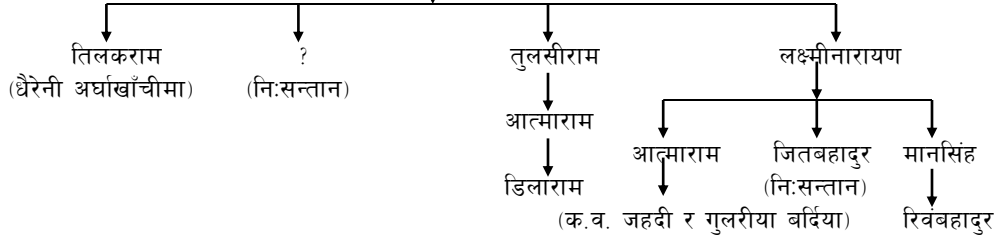

४८. पाराश्वर (पेज नं. ५२१ बाट)

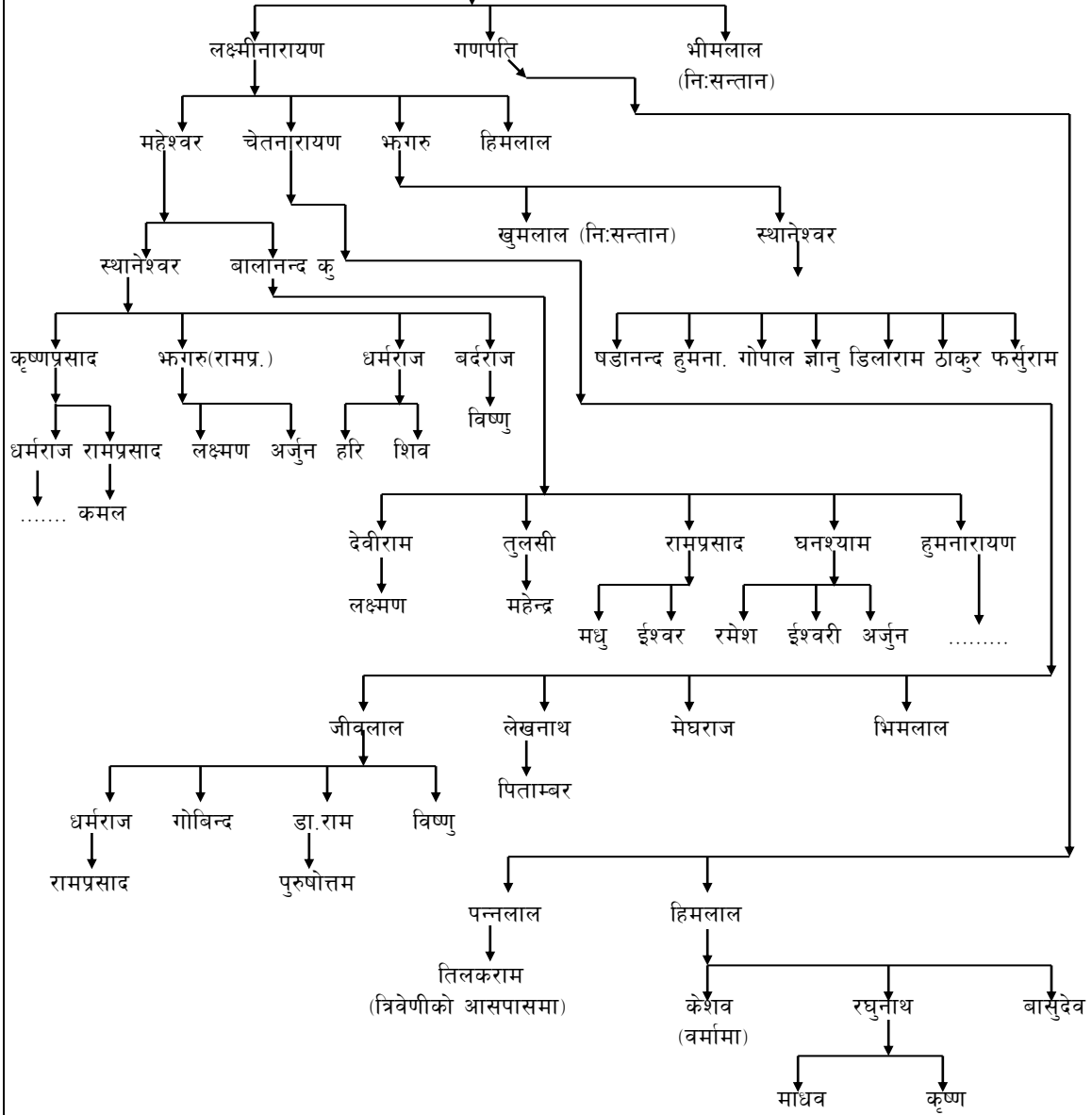

४८. ऋषिराम (नयाँघरे) (पेज नं. ५२१ बाट)

इन्द्रमणि (पेज नं. बाट)

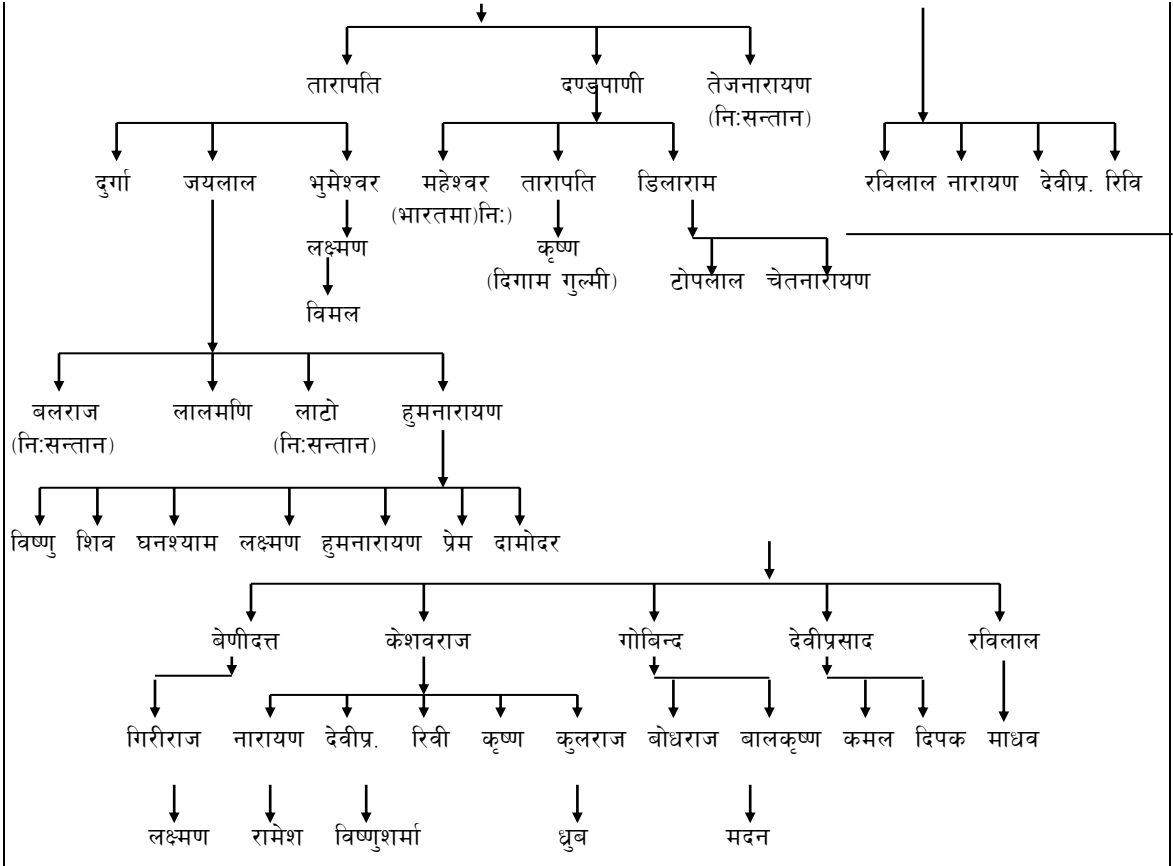

४६. परिक्षित (पेज नं. ५२९ बाट)

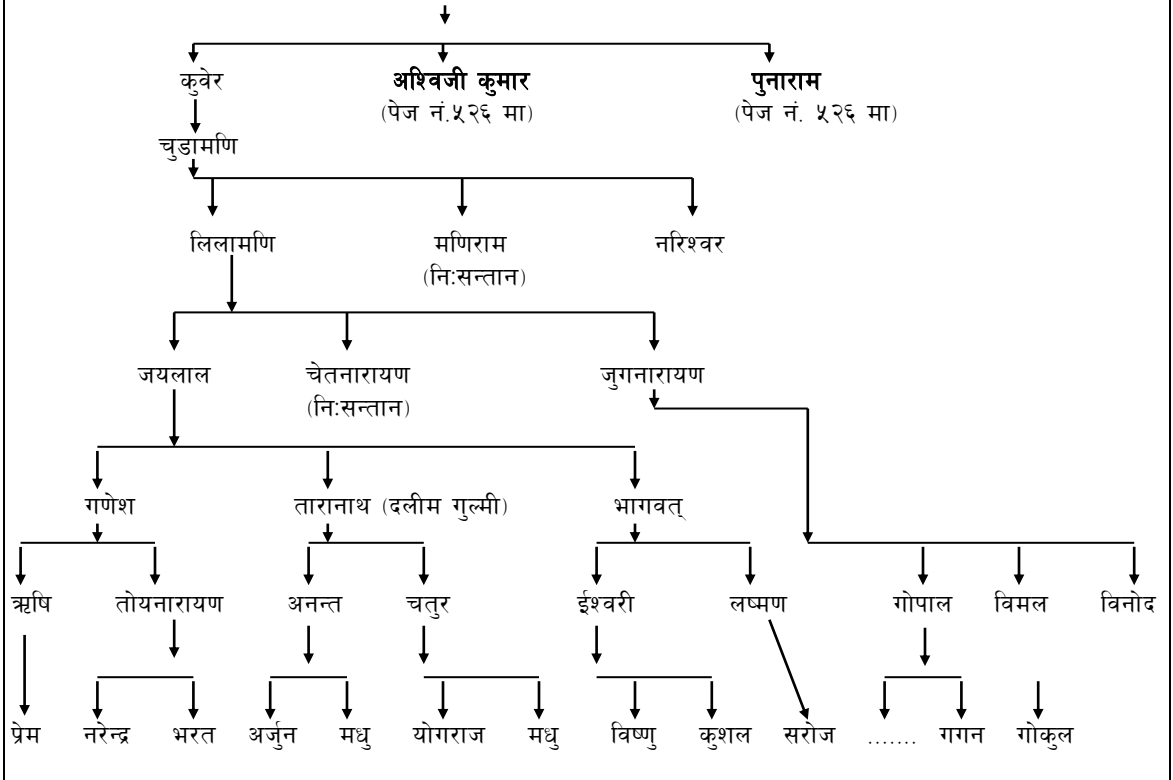

४७. अश्विजी कुमार (पेज नं. ५२५ बाट)

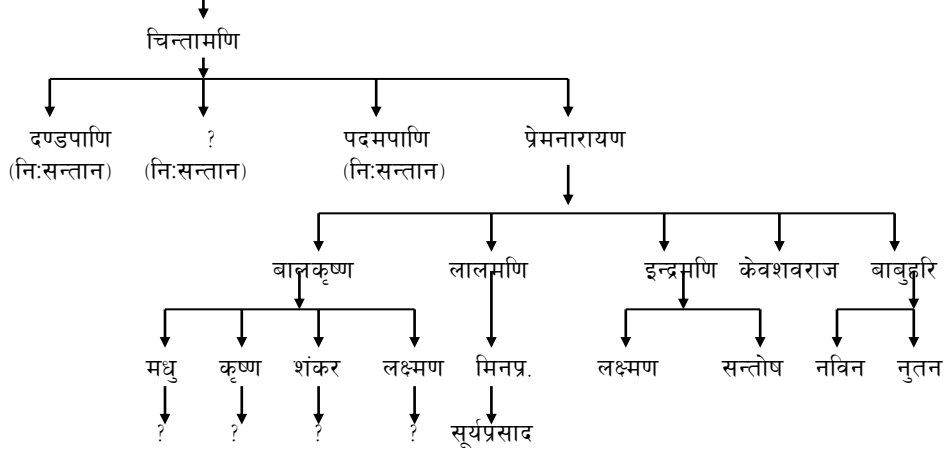

४७. पुनाराम (पेज नं. ५२५ बाट)

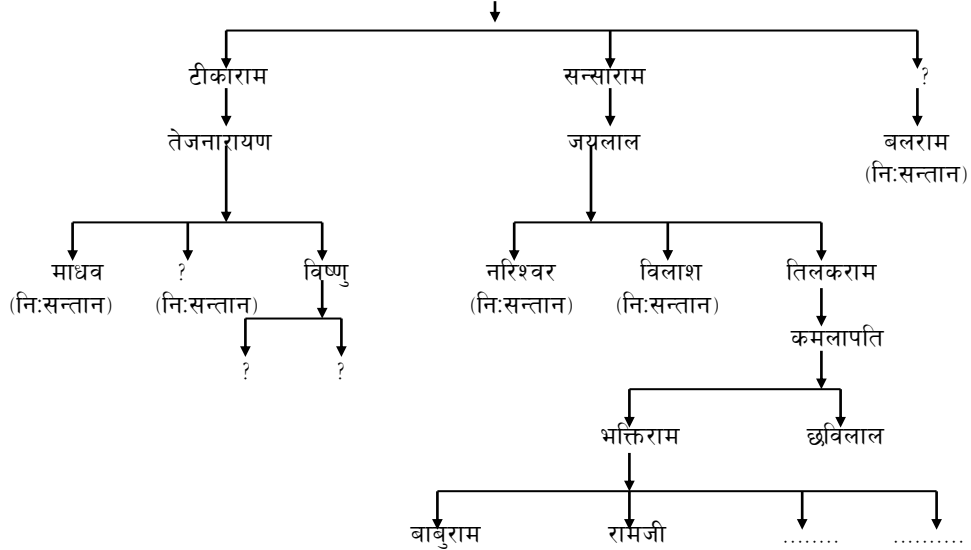

मल्लाज सम्बन्धी अन्य वंशावली

पेज नं.मा दिइएको छ ।

मल्लाजका पौडेल वंश

दशरथ पाध्या वि.सं. १९१९ सालमा पर्वत जिल्लाको उत्तर पश्चिम खण्डमा पर्ने उन्चौर भन्ने ठाउँमा (त्यस ठाउँको नाम अन्नेचौर रहन गएको) श्री ५ सुरेन्द्र विक्रम शाहको पालामा राजदरवारको स्थिति अत्यन्त कमजोर अवस्थामा पुगेको हुँदा राज्यमा दमन र दुःख दिने प्रवृत्तिको कारणले गर्दा दशरथ पाध्यालाई ज्ञादीको वितलवमा बस्न नहुने राजनैतिक कारणले ज्ञादी वितलवको उत्तर पश्चिम खण्ड चन्द्रकोटको उत्तर खण्डदेखि फैलिदै म्याग्दी जिल्लाको घोरेपानीको पूर्व दक्षिण खण्ड पर्वत मल्लाज र देउपुरको उत्तर खण्डमा पर्ने ठाउँमा ऋषि जमदग्नीले तपस्या गरेका ठाउँमा एउटा जमदग्नी हो होमकुण्ड अति रोचक रहेछ। उक्त कुण्ड अद्यापि छदैछ। त्यो ठाउँको नाम जलजला हो र त्यसै ठाउँलाई दशरथ पाध्याले संरक्षण गरेका हुनाले हाल त्यस ठाउँलाई दशरथ जलजला भनेर चिनिन्छ। जलजला पहिले पर्वतका राजाले लक्ष्मीधर फलाहारीलाई विर्तादिएका र यि फलाहारी लक्ष्मीधरका तेस्रो पुस्ताका दशरथ पाध्या (पौडेल) श्री ५ पृथ्वी विर विक्रम शाहका पालामा पशुपतिको दर्शन गर्न भनी काठमाडौं गएछन्। त्यसै सिलसिलामा राजसँग पनि दर्शन भेट गर्ने मन्साय भएर दरवारमा कुरा राख्दा राजासँग दर्शन भेट भए अनुसार उक्त चार किल्ला भित्रको जमिनलाई पनि लालमोहर भएको रहेछ भन्ने कुरा दशरथ पाध्या मल्लाजको वंशावलीमा उल्लेख भएको पाइएकोछ।

प्रस्तुत कर्ता:- जीवनारायण पौडेल
हाल :- पर्वत मल्लाजबाट नवलपरासी
मुकुन्द्र ४ हर्कपुर

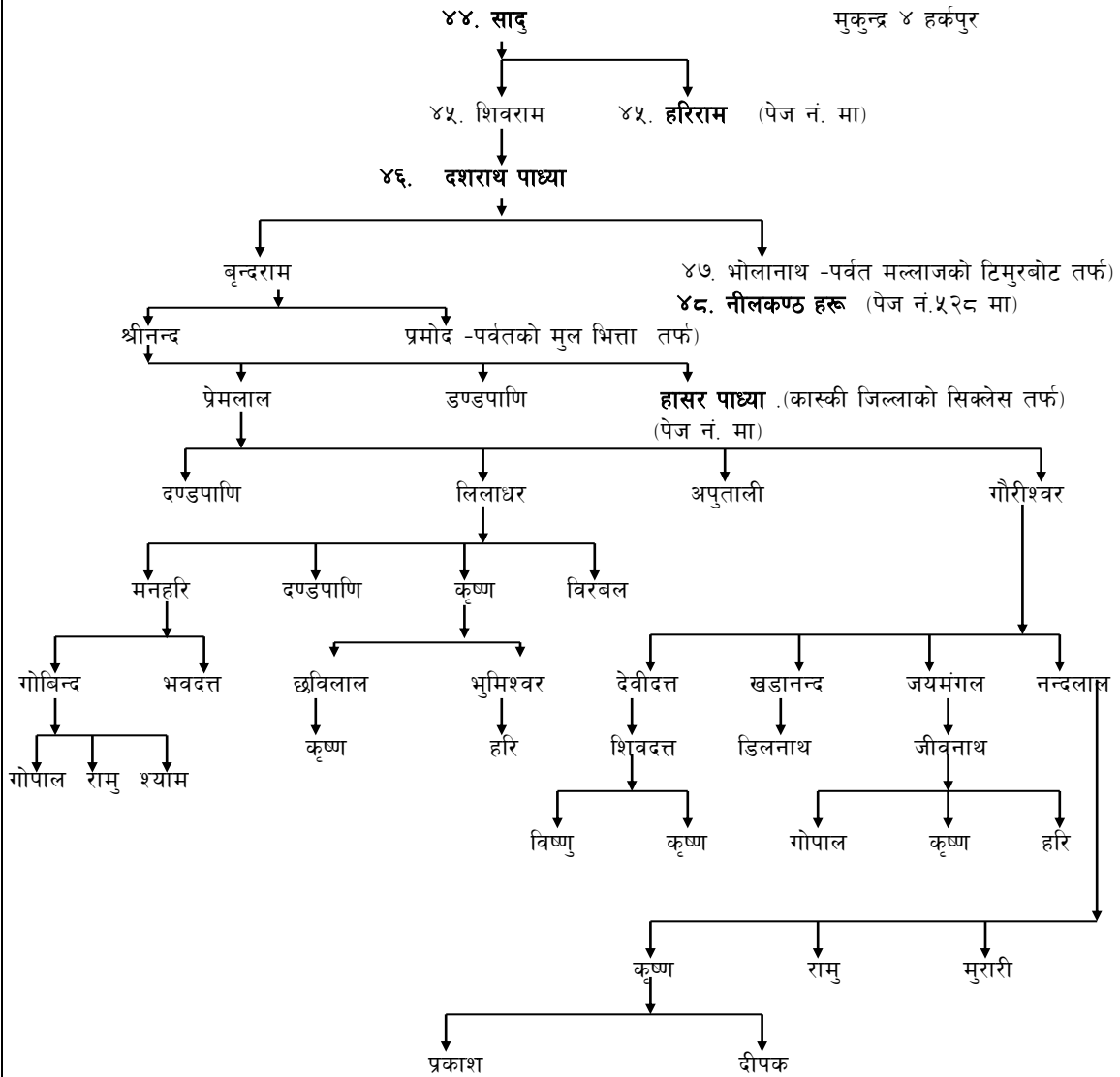

४८. निलकण्ठ (पेज नं. ५२७ बाट)

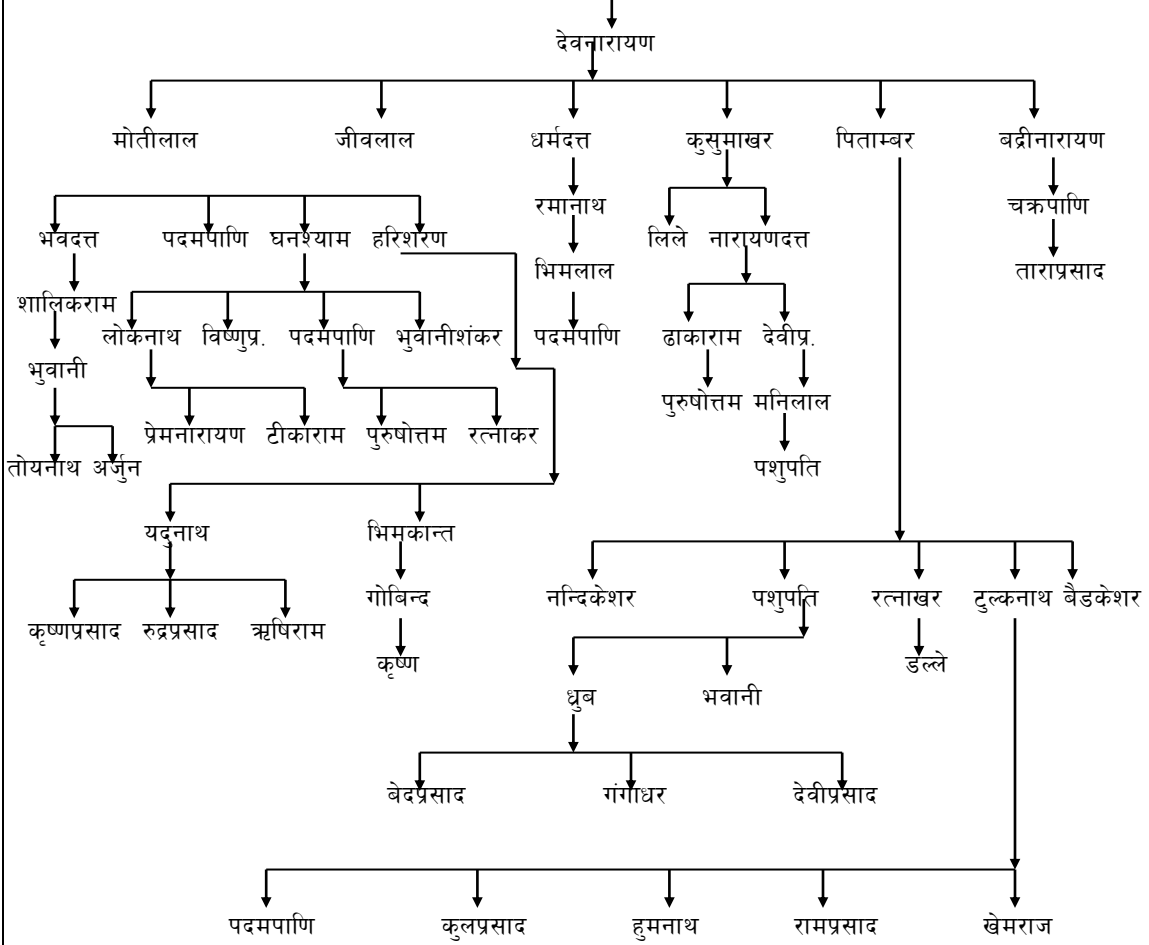

(मल्लाज टिमुरबोट तर्फको वंश)

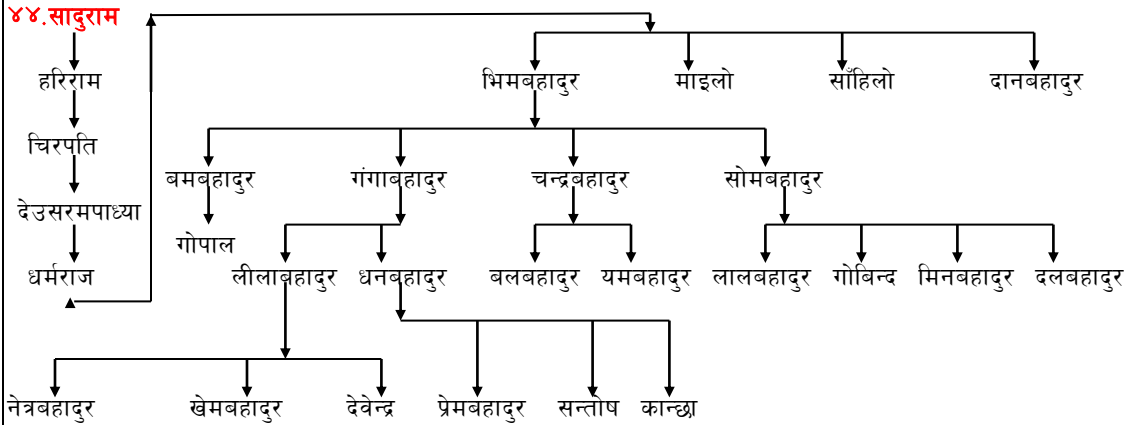

आत्रेय गोत्र पौडेल कुल बन्धु समाज, थुमी, फूलबारी,

मुडिकुवा खोलाखेत द्वारा प्रस्तुत वंशावली विवरण २०५६

संकलक:- नारायणप्रसाद पौडेल

आत्रेय वंशावली अनुसार उदय भट्ट देखि २४ औं पुस्ताका हरिश्चरणका छोरा माहिला मुष्टुराज अर्घौं विर्ता पाई गए । यिनका पाँचौं पुस्ताका सन्तान देवीदास पौडेल कास्की जिल्ला अर्घौंबाट पर्वत जिल्लाको शंकर पोखरी गा.वि.स को पूर्कोटमा आउनु भएको र पूर्वबाट आउनु भएकोले त्यो स्थानको नाम पनि पूर्कोट भएको बताइन्छ । देवीदासका छोरा जसधर र जसधरमा छोरा सर्भू पाध्या पौडेल भएको बताइन्छ । सर्भूका ११ भाइ छोराहरु मध्ये १ भाइ बाग्लुङ्गको बलेवा तर्फ गएका, २ भाई पर्वत जिल्लाको मुडिकुवा गा.वि.स थुमी तिर आएका १ भाइ मुडिकुवाको रुग्दी गाउँ तर्फ गएका र १ भाइ पर्वत जिल्लाको कुर्था गा.वि.समा गई बसेको २ भाई बाग्लुङ्ग थन्याप मल्याङ गाउँमा गएका र २ भाई धुवाकोट लुंखु गएका भन्ने किंवदन्ती छ । यहाँ मुडिकुवा थुमिमा बसोबास गर्ने २ भाइहरु शिरौ पाध्या र धुरौ पाध्या पौडेलको वंशावली विवरण प्रस्तुत गर्ने जमर्को गरिएको छ ।

देवीदास पौडेलको वंशावली विवरण यस प्रकार छ ।

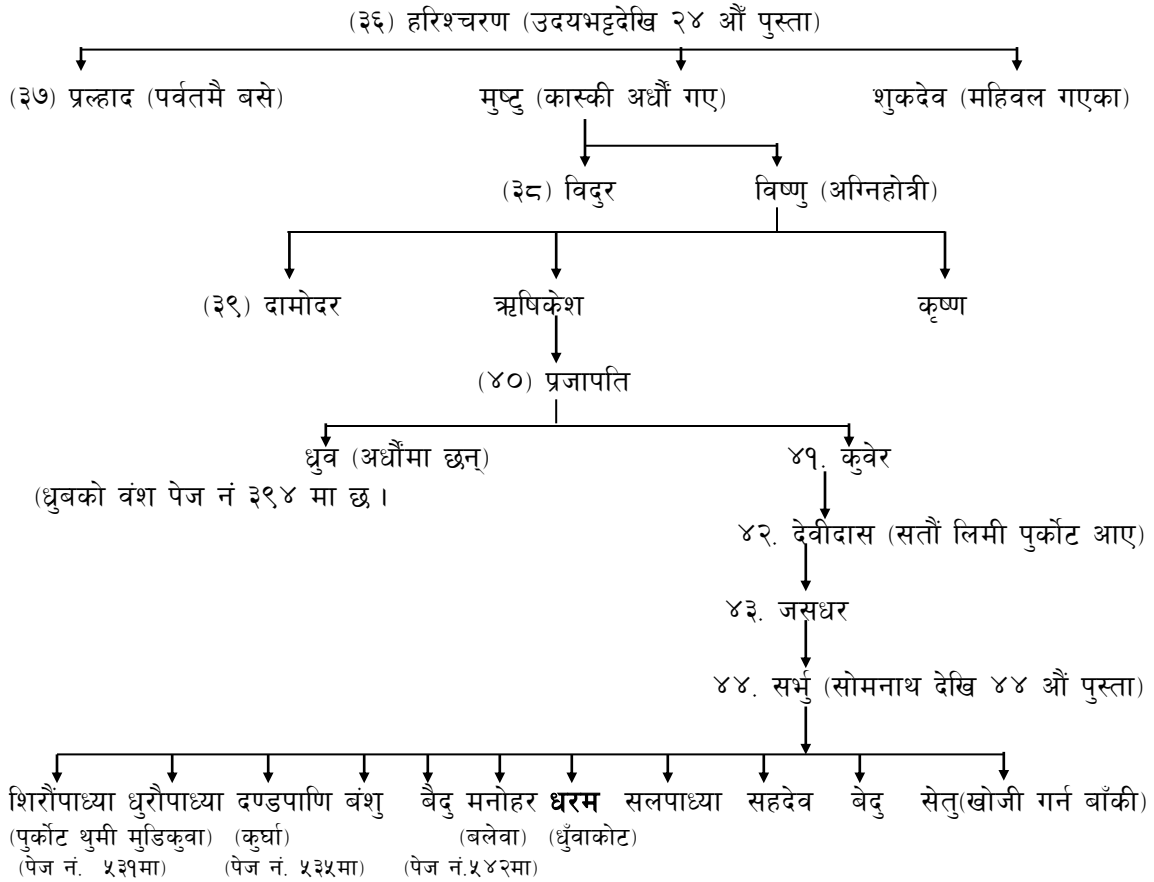

पुर्कोटे पौडेल बंश (वंशावली) विवरण

अर्घौकोटबाट

४२. देवीदास पाध्या पौडेल (पूर्व कास्की जिल्लाबाट पर्वत जिल्ला शंकर पोखरी गा.वि.स को पूर्वकोट गाउँमा आई बसोबास शुरु भएको ।
 ४३. जस थर पाध्या पौडेल

सर्भु पाध्या पौडेल (सर्भु ११ भाइ छोराहरु मध्ये)

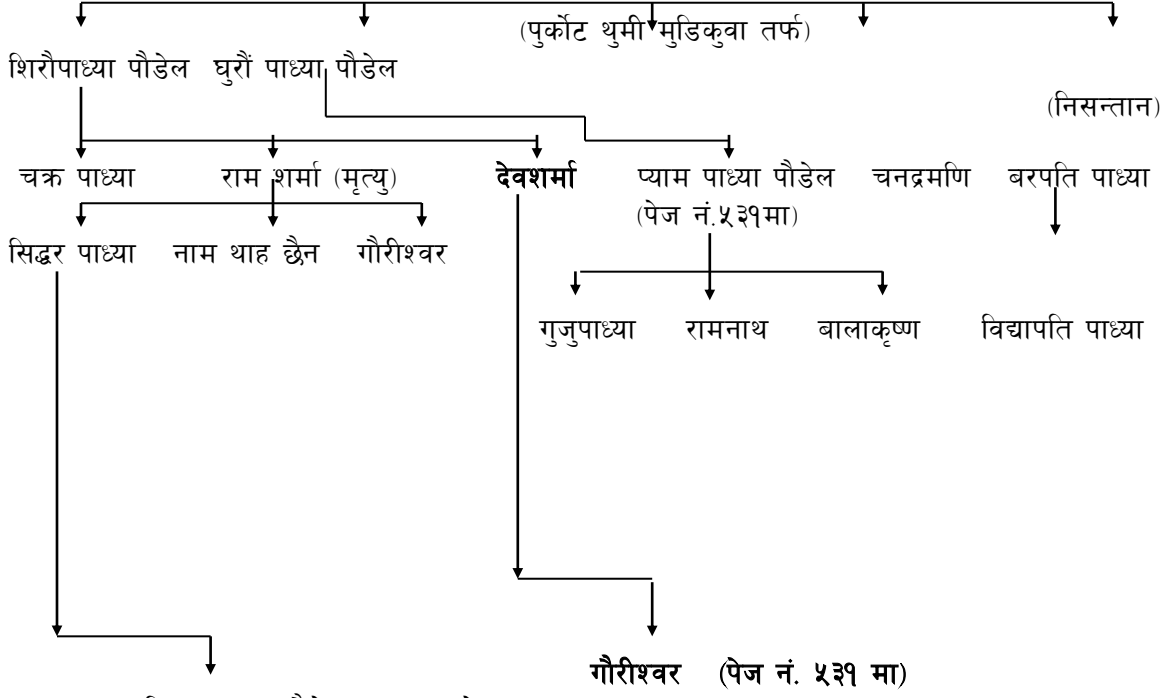

सिद्धर पाध्या पौडेल (५ भाइ छोरा)

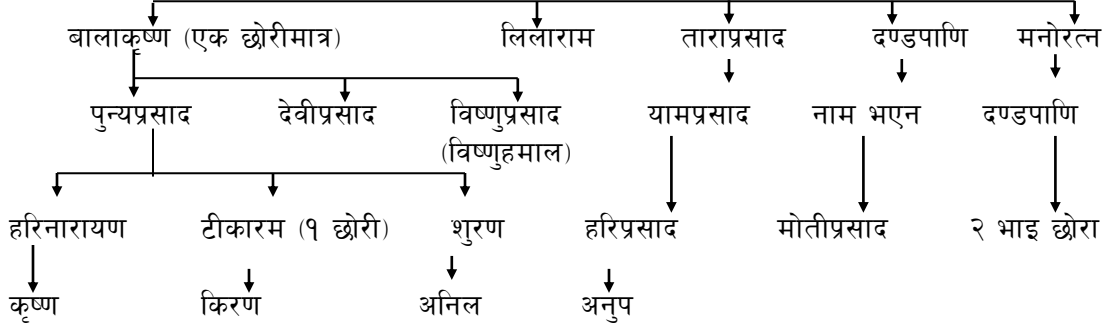

देवशर्मा

सिद्धर पाध्या

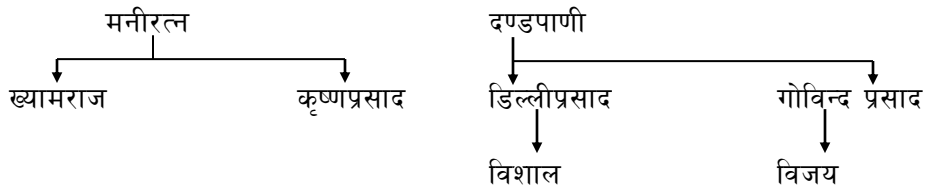

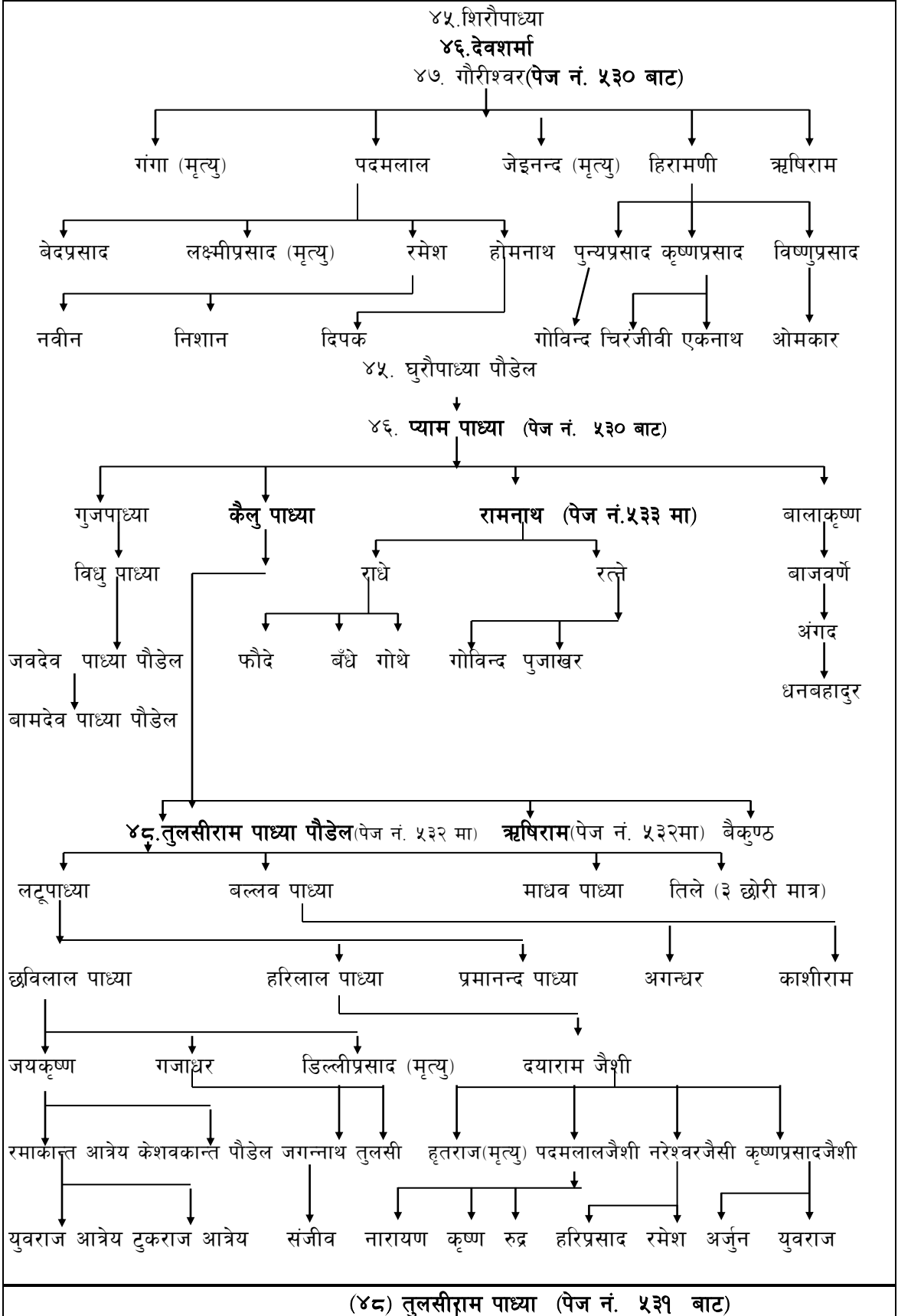

४५. घुरौ पाध्या पौडेल (पेज नं. बाट)

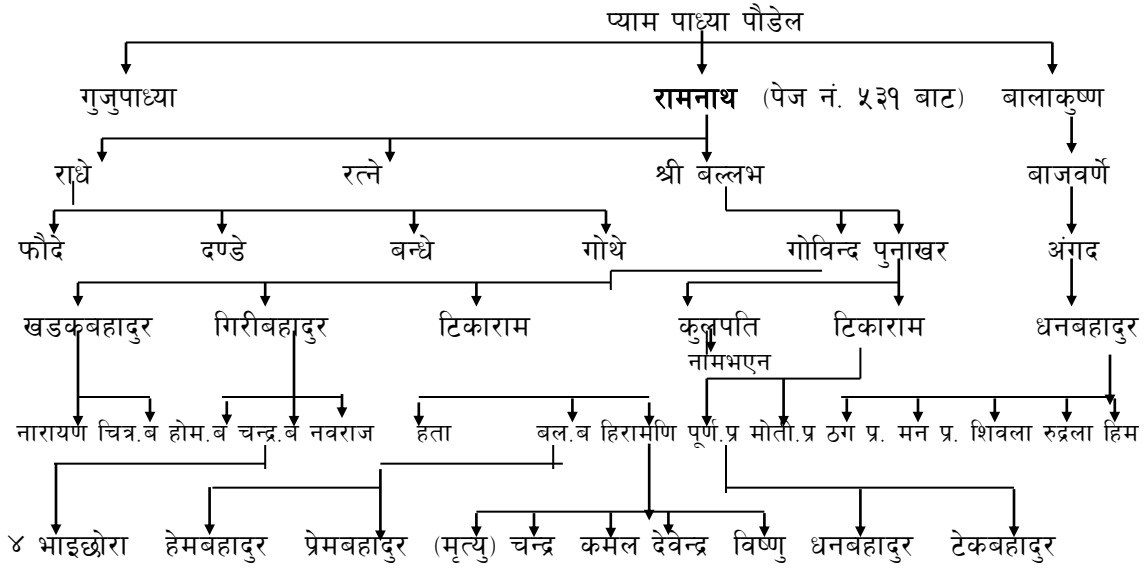

४७. रामनाथ (पेज नं. ५३१ बाट)

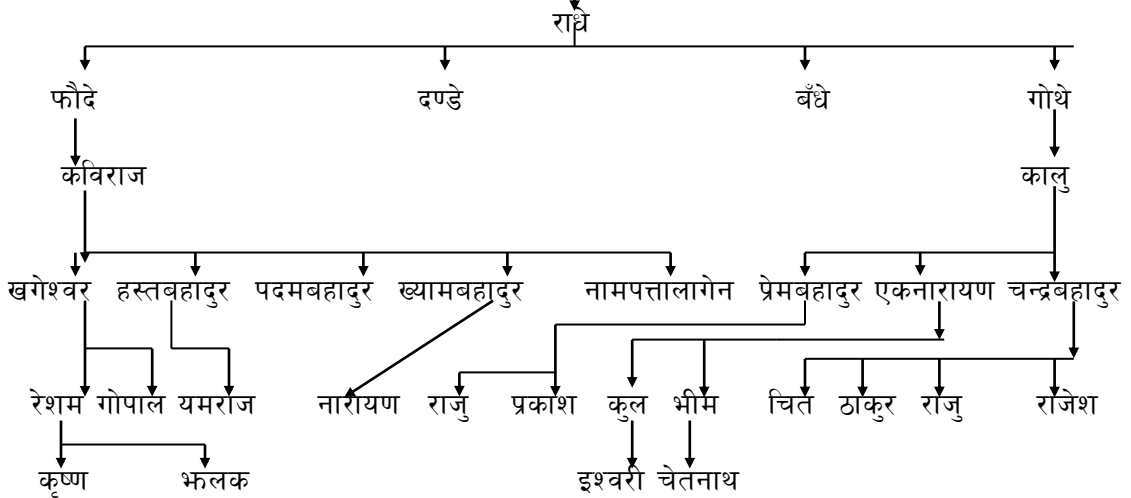

४७. रामनाथ

४८. राधे

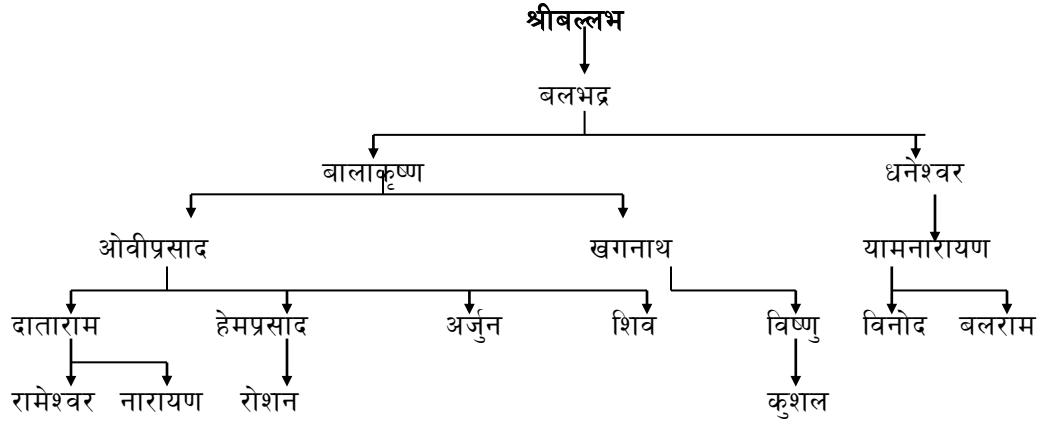
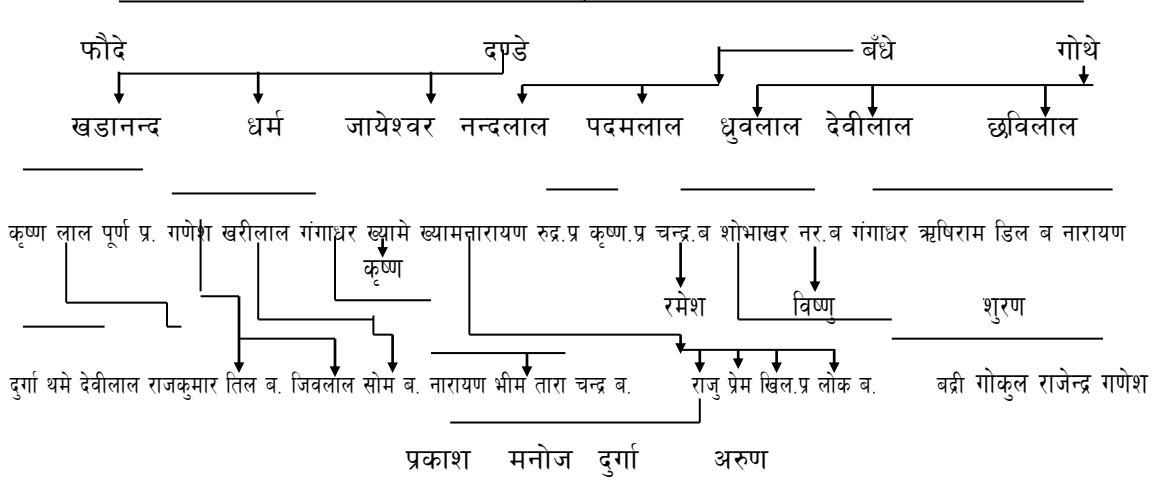

पर्वत कुर्घाका पौडेलहरुको वंश

संकलक : नारायणप्रसाद पौड्याल

रत्ननगर, चितवन

कास्की अर्घौवाट पुर्कोट आएका देवीदासका पनाति दण्डपाणि पर्वत जिल्लाको हालको शंकरपोखरी गा.वि.स अन्तर्गत पर्ने पूर्कोट गई बसेका रहेछन् र उनका छोरा आफ्नी काकी लामी बूढीलाई पाल्न भनी पूर्कोटबाट कूर्घा छाँगादी -हालको कूर्घा गा.वि.स वडा नं.३) मा गई बसेका चन्द्रमणि उपाध्यायका ६ भाइ छोराहरु मध्ये जेठा धर्मानन्द (धरम्) उपाध्याय देखी यस विवरणको संकलन छैठौं पुस्तामा पर्दछ । हाल चन्द्रमणिका सन्तानहरु कूर्घाको ३ र ५ नं. वडामा गरि ३७ परिवार, मदीमा २ परिवार, साल्ते पांङ्गाडमा २ परिवार बसोबास गर्छन भने गुवाहाटी आसाममा करिव १५ परिवार, कोल्या उडिसामा ४ परिवार, बर्दियामा १ परिवार, कोपाहा गा.वि.स कपिलबस्तुमा २ परिवार, फर्साटिकर ५ रुपन्देहीमा ४ परिवार, भरतपुर चितवनमा १३ परिवार, गीतानगरमा १ परिवार, रत्ननगर चितवनमा ८ परिवार, पदमपुर चितवन २ परिवार, काठमाडौंमा २ परिवार, र इटहरी सुनसरिमा १ परिवार रहेका छन् । चन्द्रमणिका देखि पाँचौं पुस्ताका पूर्व पुण्यप्रसाद उपाध्याय (हाल सन्यासी) कुलबृद्ध हुनुहुन्छ भने उमेरमा जेठा हरिलाल उपाध्याय (कुर्घा) छैटौं पुस्ता हुनुहुन्छ । लामीबूढीको खेत कालीको तीरमा भएकाले त्यो घाटलाई बुढापाकाहरु हालसम्म पनि लामीको बगर भन्ने गर्दछन् ।

४५. दण्डपाणि उपाध्याय



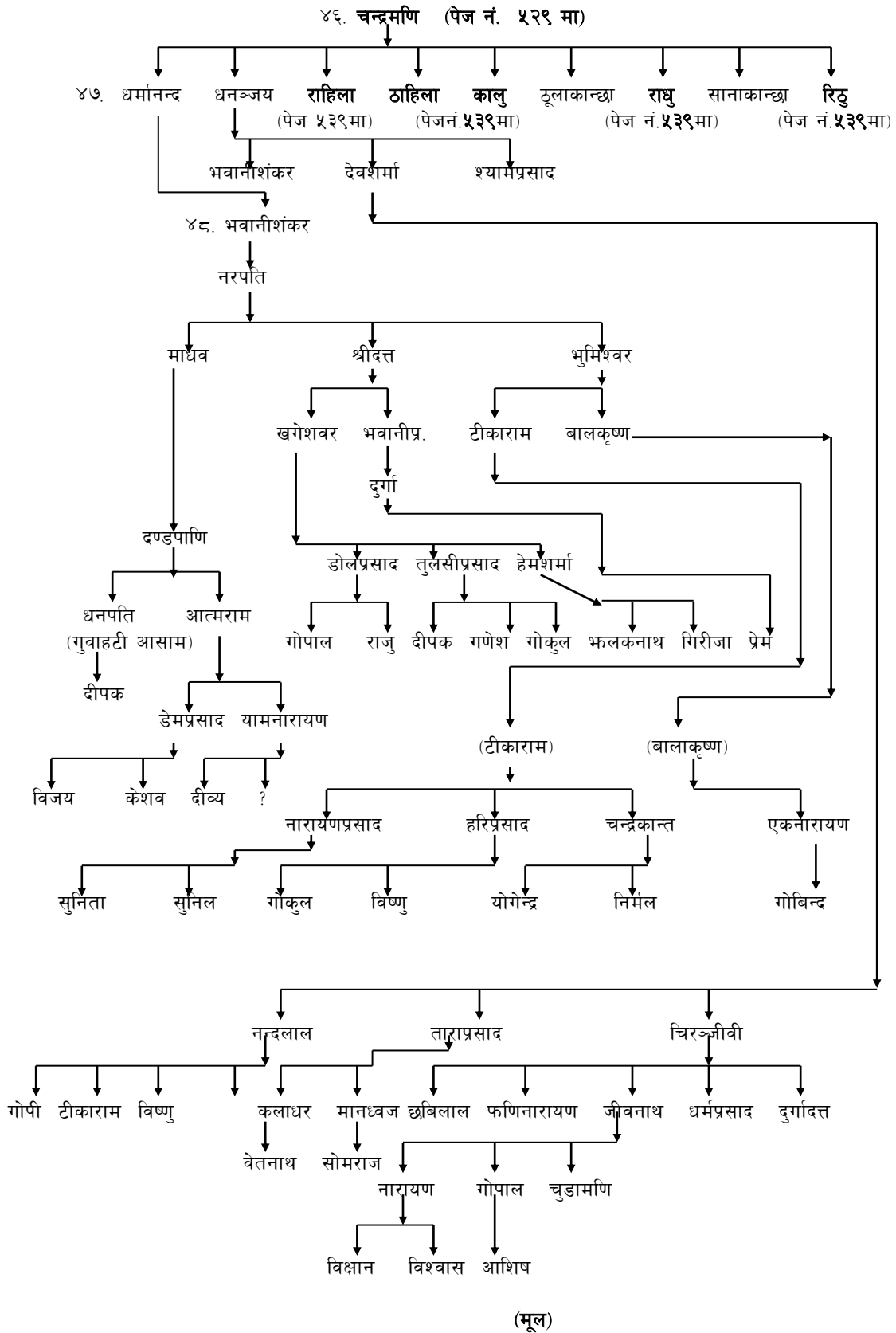

४७. धनञ्जय उपाध्याय

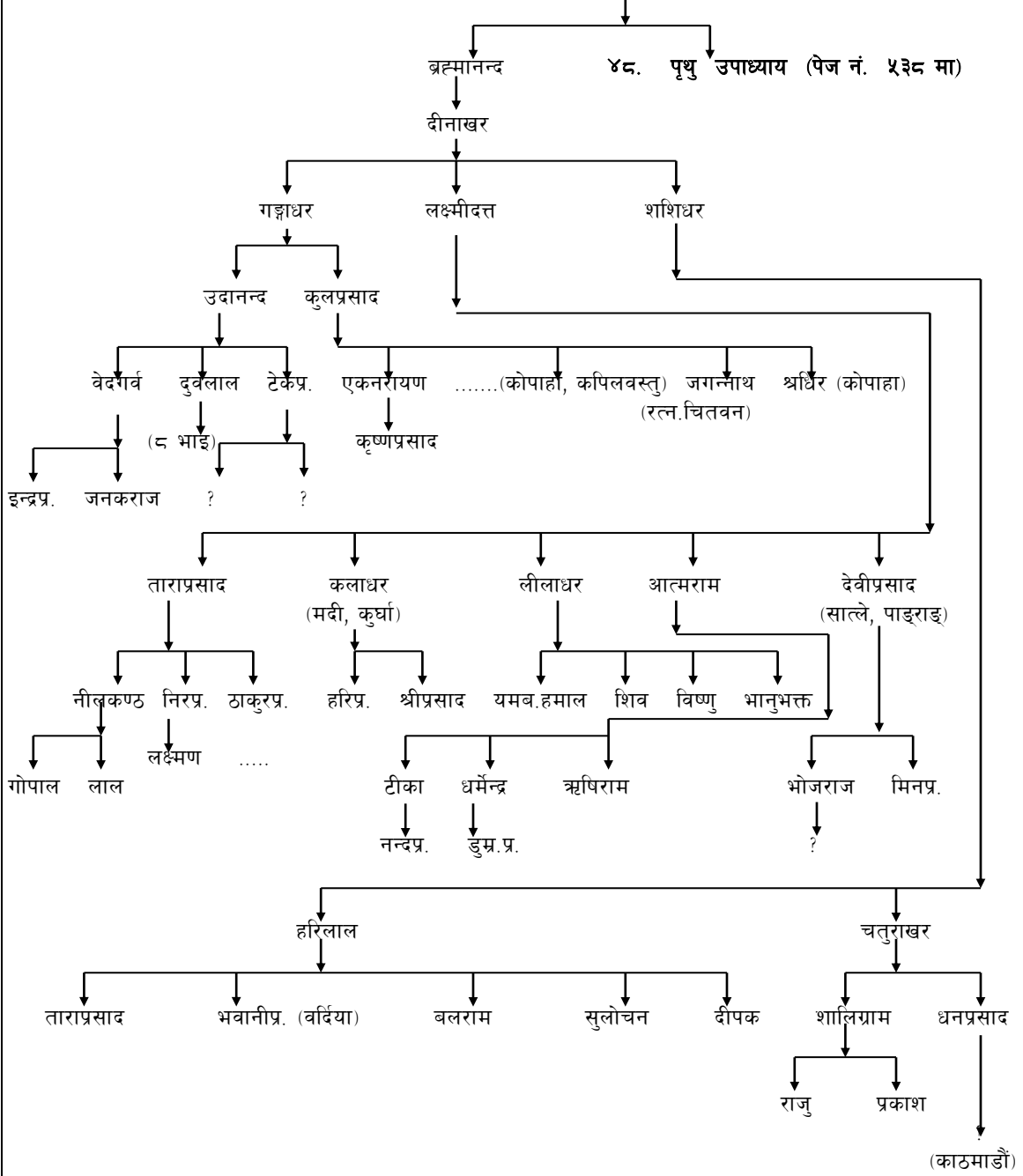

४८. पृथु उपाध्याय (पेज नं. ५३७ बाट)

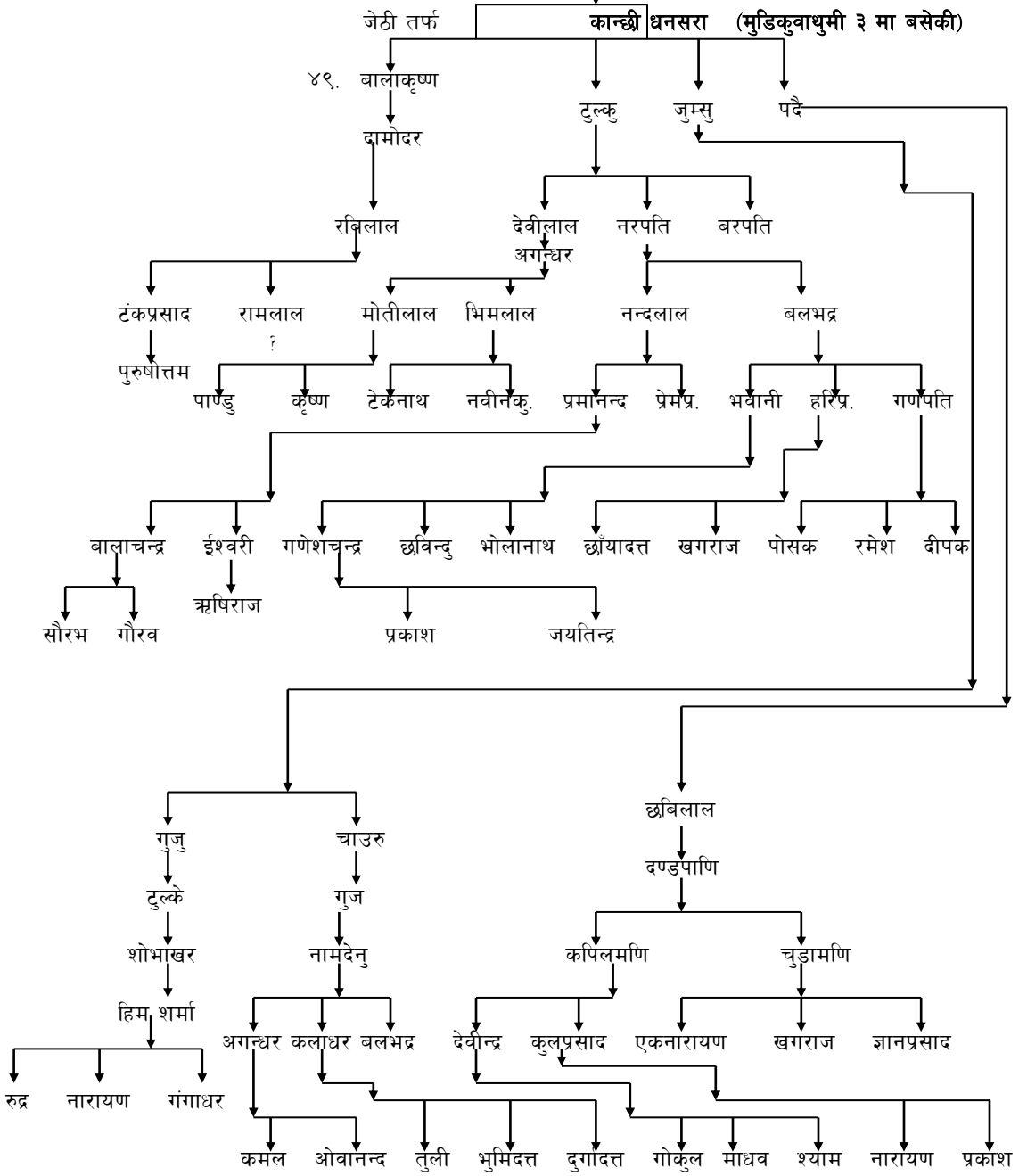

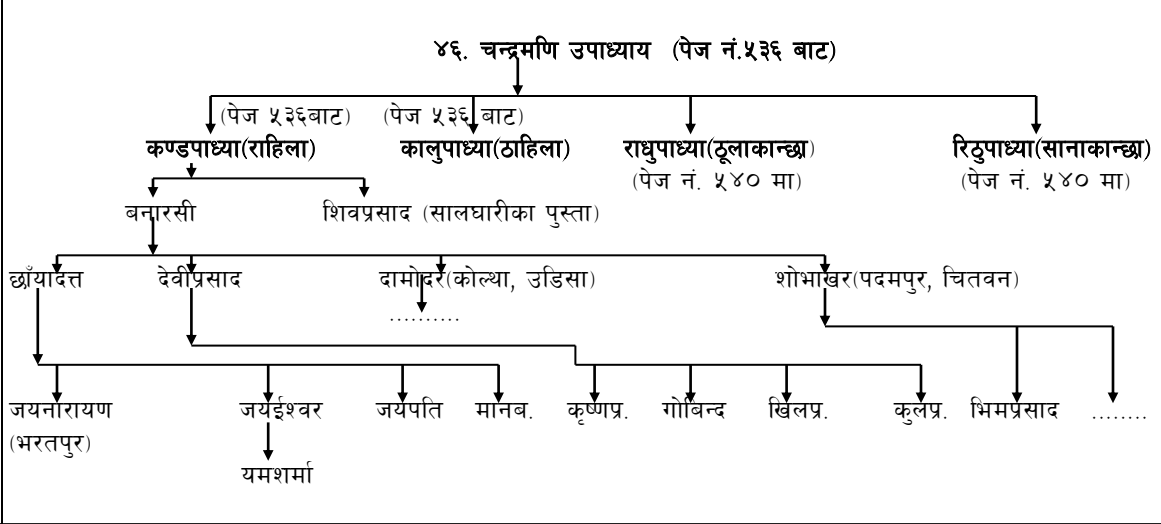

कुर्घाबाट धुलाबारी भ्वापा गएका कालुपाध्याका सन्तान:-

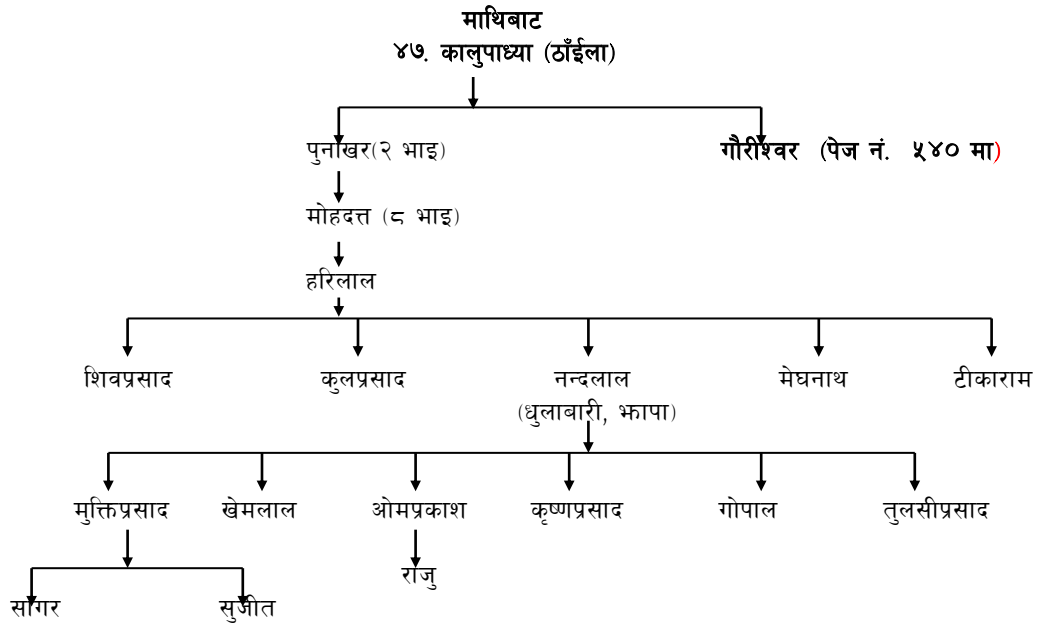

४८. गौरीश्वर (पेज नं. ५३९ बाट)

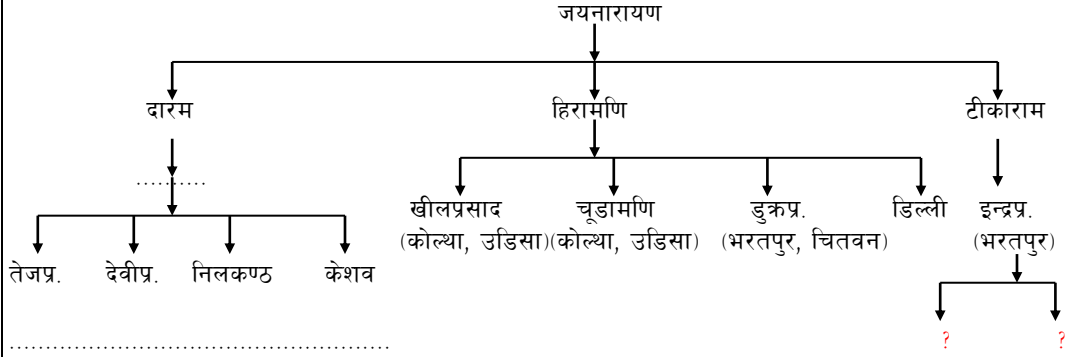

४७. राधु उपाध्याय (ठूला कान्छा) (पेज नं. ५३९ बाट)

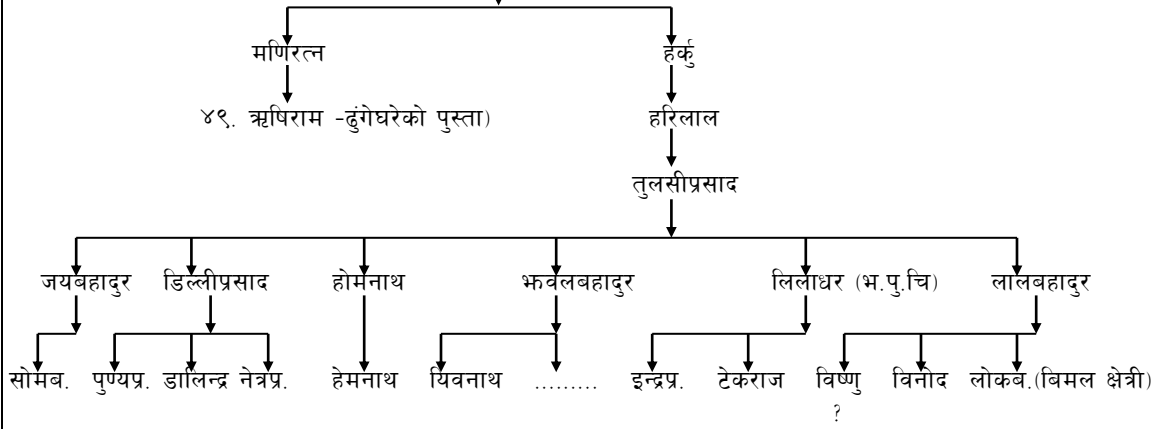

४९. रिठु उपाध्याय (पेज नं. ५३९ बाट)

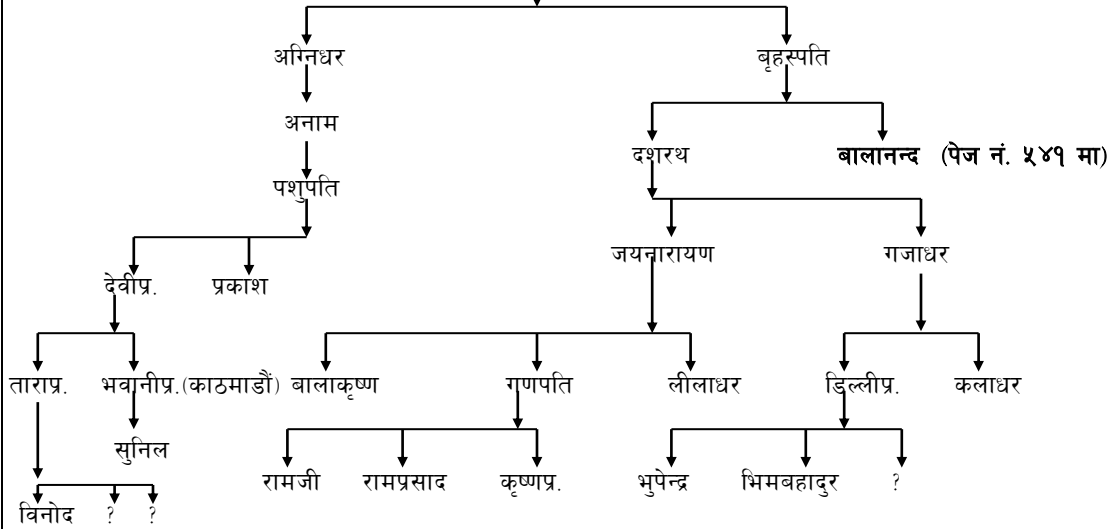

४८.का वृहस्पतिका कनिष्ठ पुत्र बालानन्दको वंश

४९. बालानन्द उपाध्याय (पेज नं. ५४० बाट)

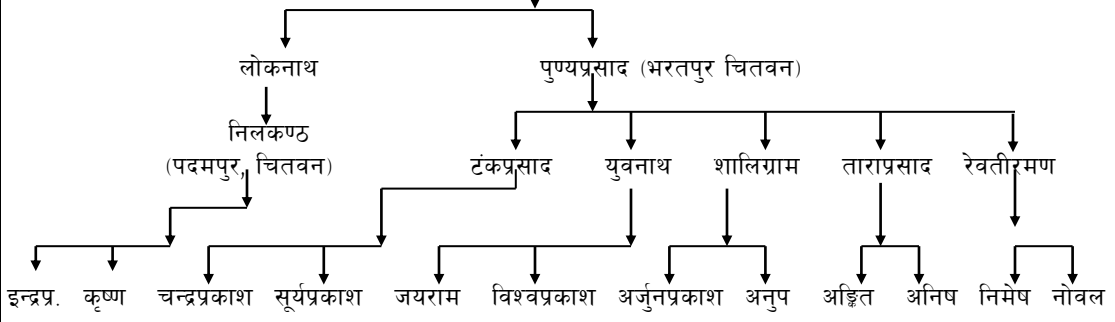

टुक्के वंश

पुर्कोटबाट आई बलेवा, पैयुँपाटा, बाग्लुङ्गमा बसोबास गर्ने मनोहरका छोरा वरपतिको सन्तान :-

सर्भुका ११ भाइ छोरा मध्ये ठाहिंला मनोहर पर्वतको पुर्कोटबाट बलेवा आए । यहाँ यिनको वंशलाई पुर्कोटे भनेर चिनिन्छ । पैयुँपाटा, सरंगी, दमुक र काभाबोट टारीमा यो वंश चितवन, नवलपरासी, रुपन्देही, कपिलवस्तु, बाँके, बर्दिया आदि स्थानमा पनि वंश विस्तार भएको छ ।

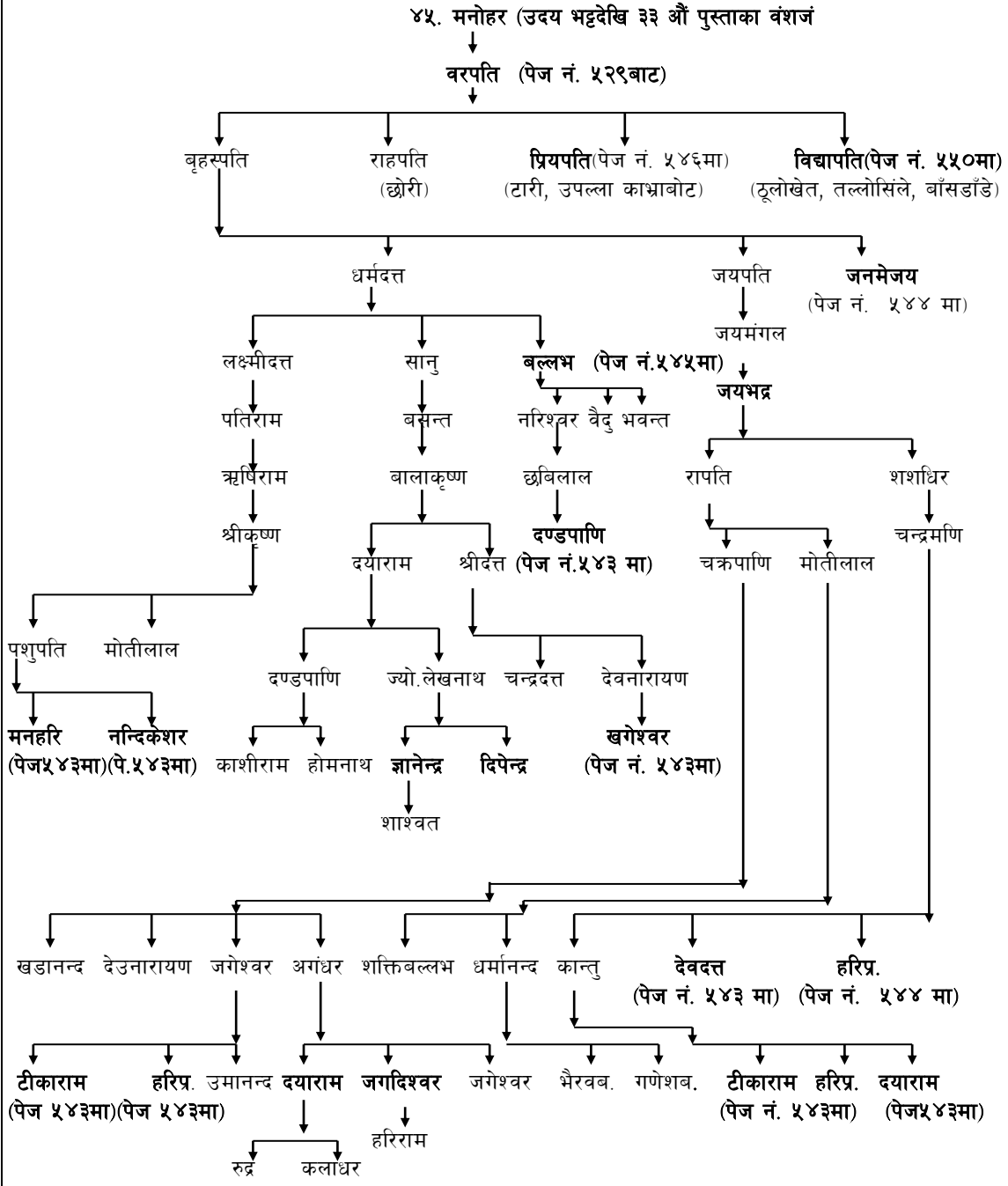

५४ मनहरि	नन्दिकेशर	खगेश्वर	टीकाराम	हरिप्र.
----------	-----------	---------	---------	---------

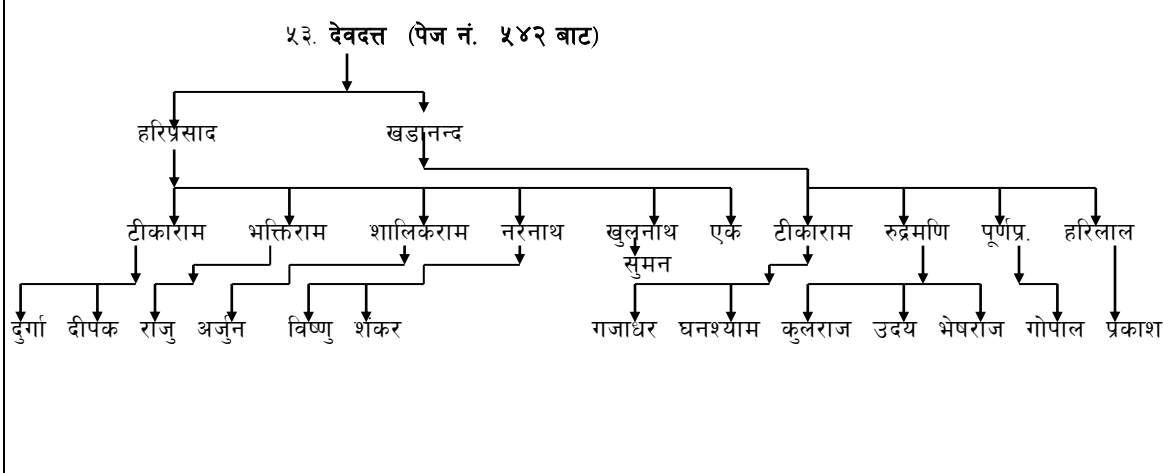
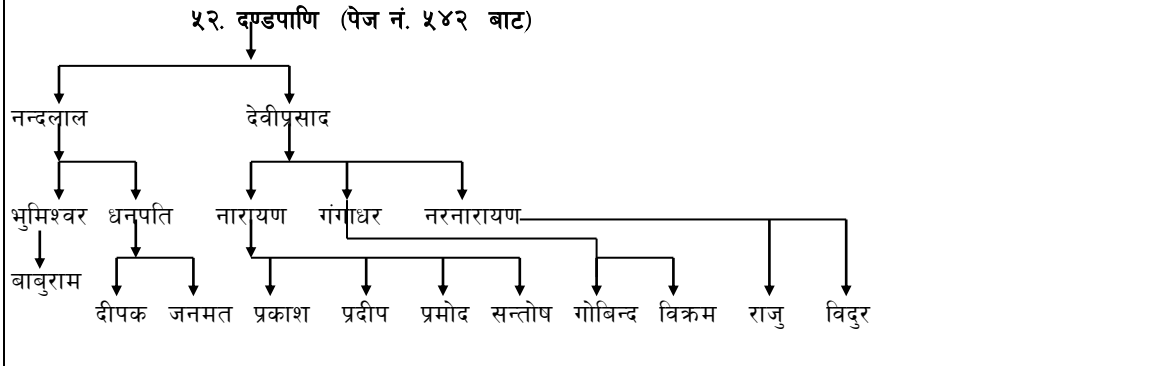
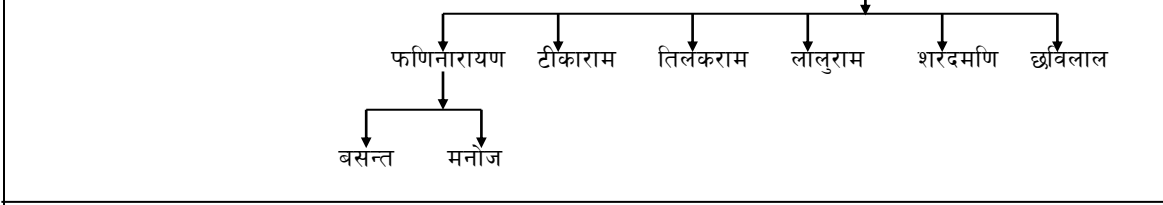
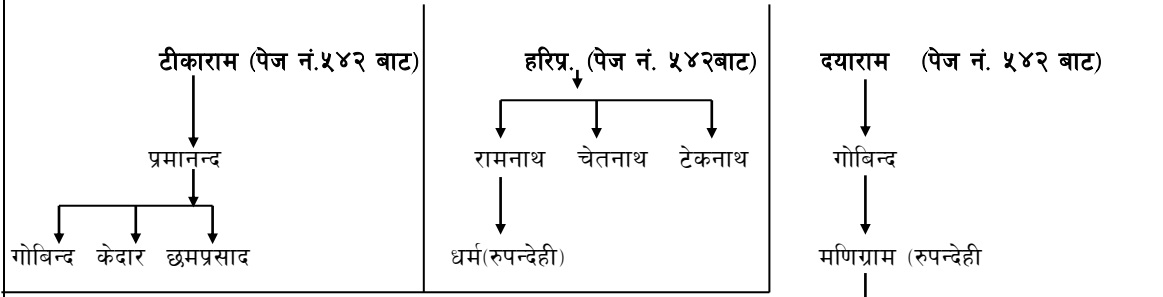
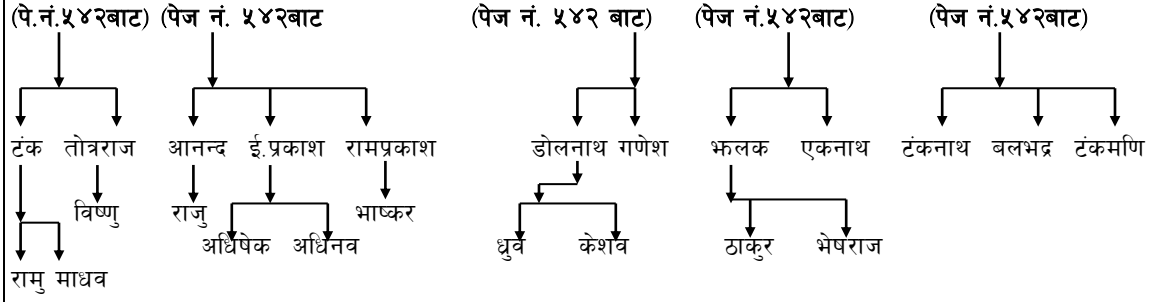

५३. हरिप्रसाद (पेज नं. ५४२ बाट)

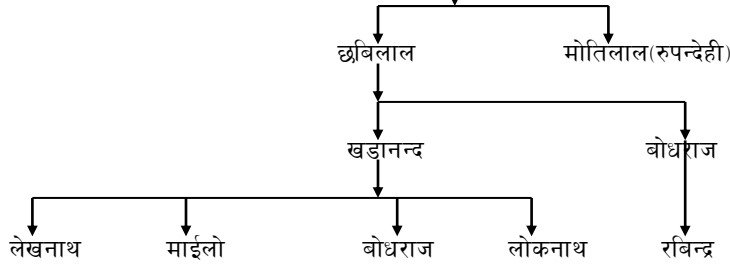

४८. जनमेजय (पेज नं. ५४२ बाट)

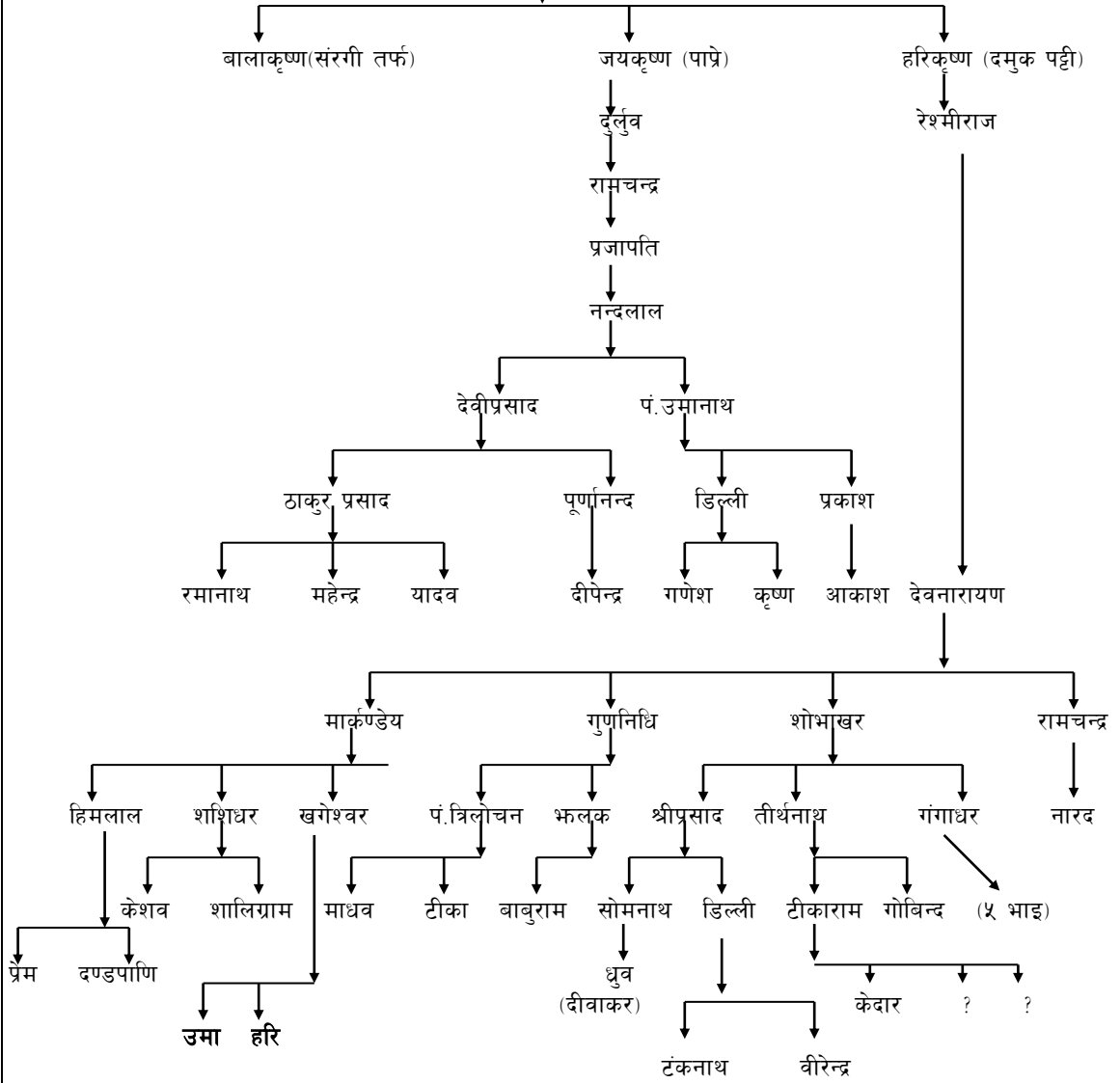

धर्मदत्तका कान्छा छोरा बल्लभको वंश

४९. बल्लभ (पेज नं. ५४२ बाट)

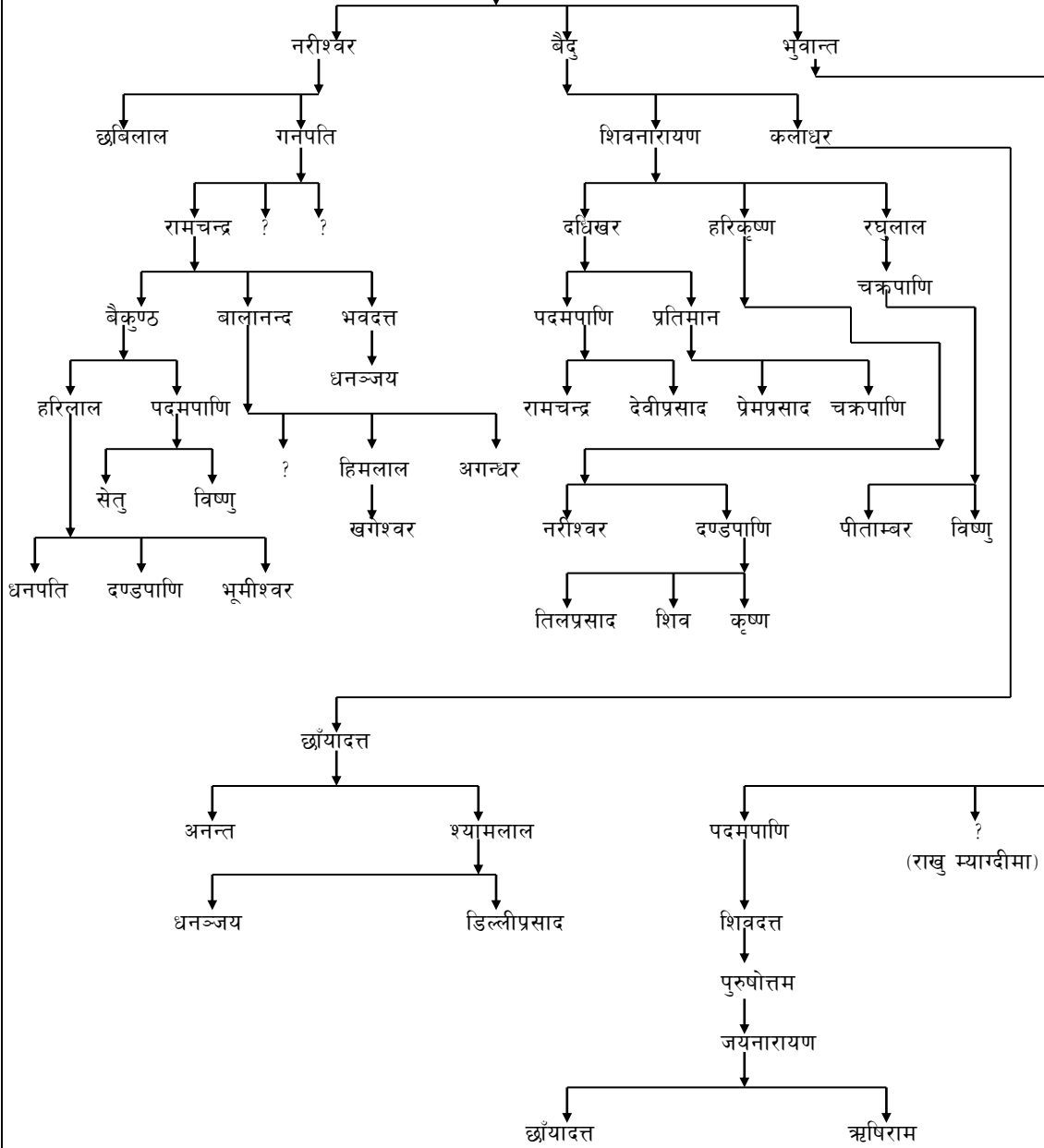

टारी, उपल्ला काभ्राकोट तर्फ

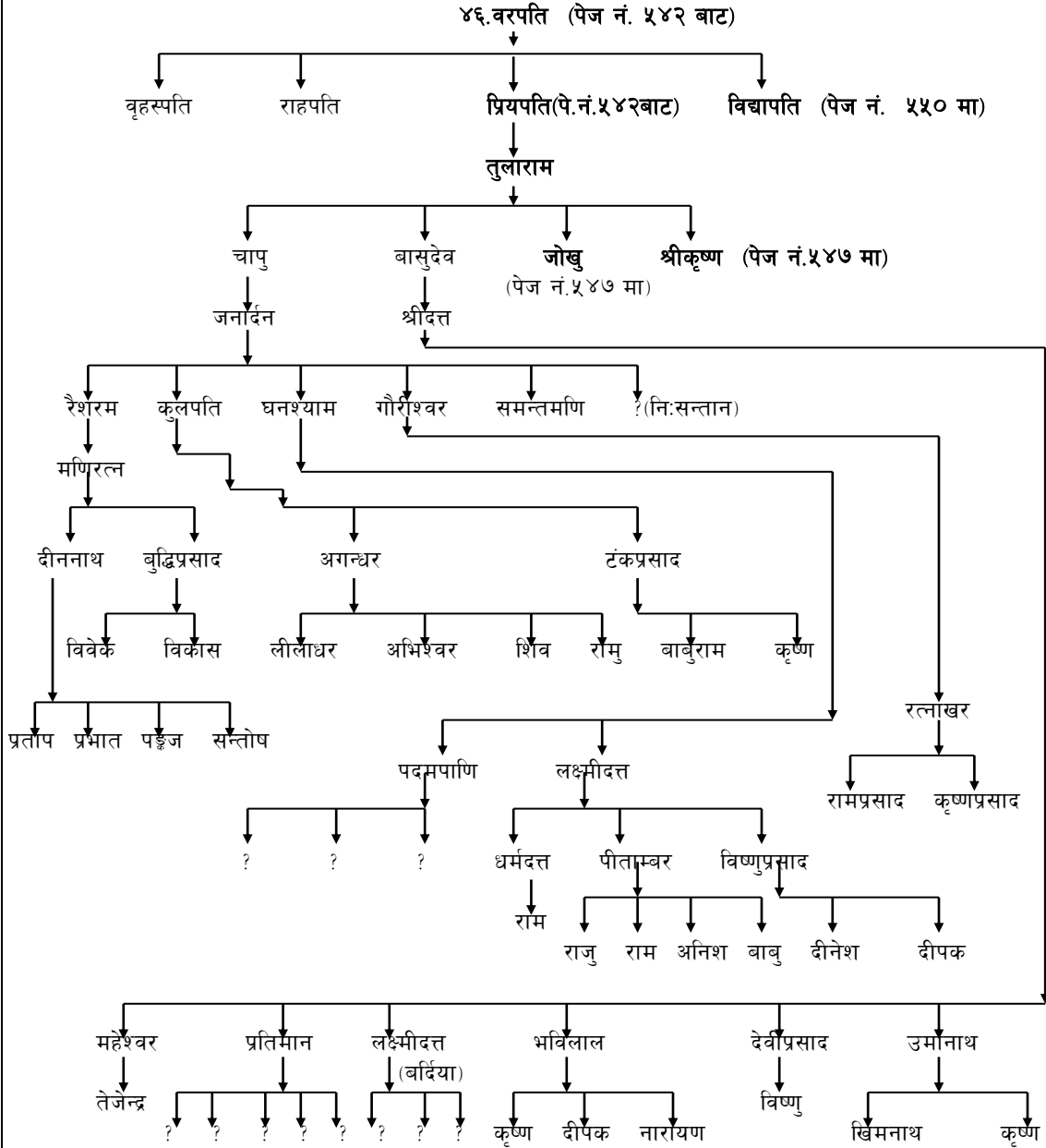

४९. जोखु (पेज नं. ५४६ बाट)

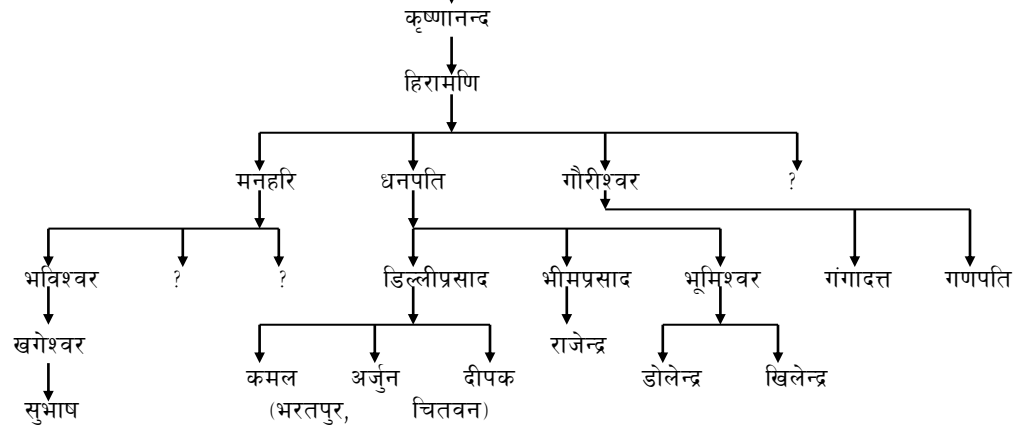

४९. श्रीकृष्ण (पेज नं. ५४६ बाट)

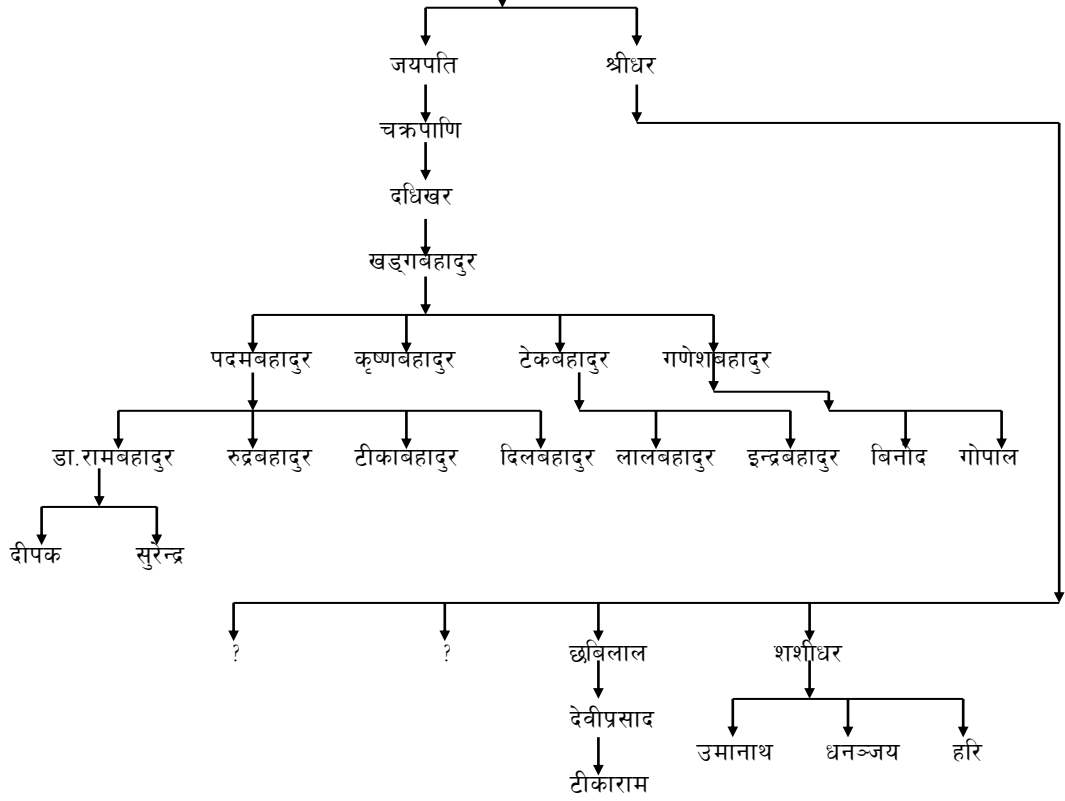

वृहस्पतिका २ नाल मध्येका कान्छा छोरा

सरंगी तर्फ

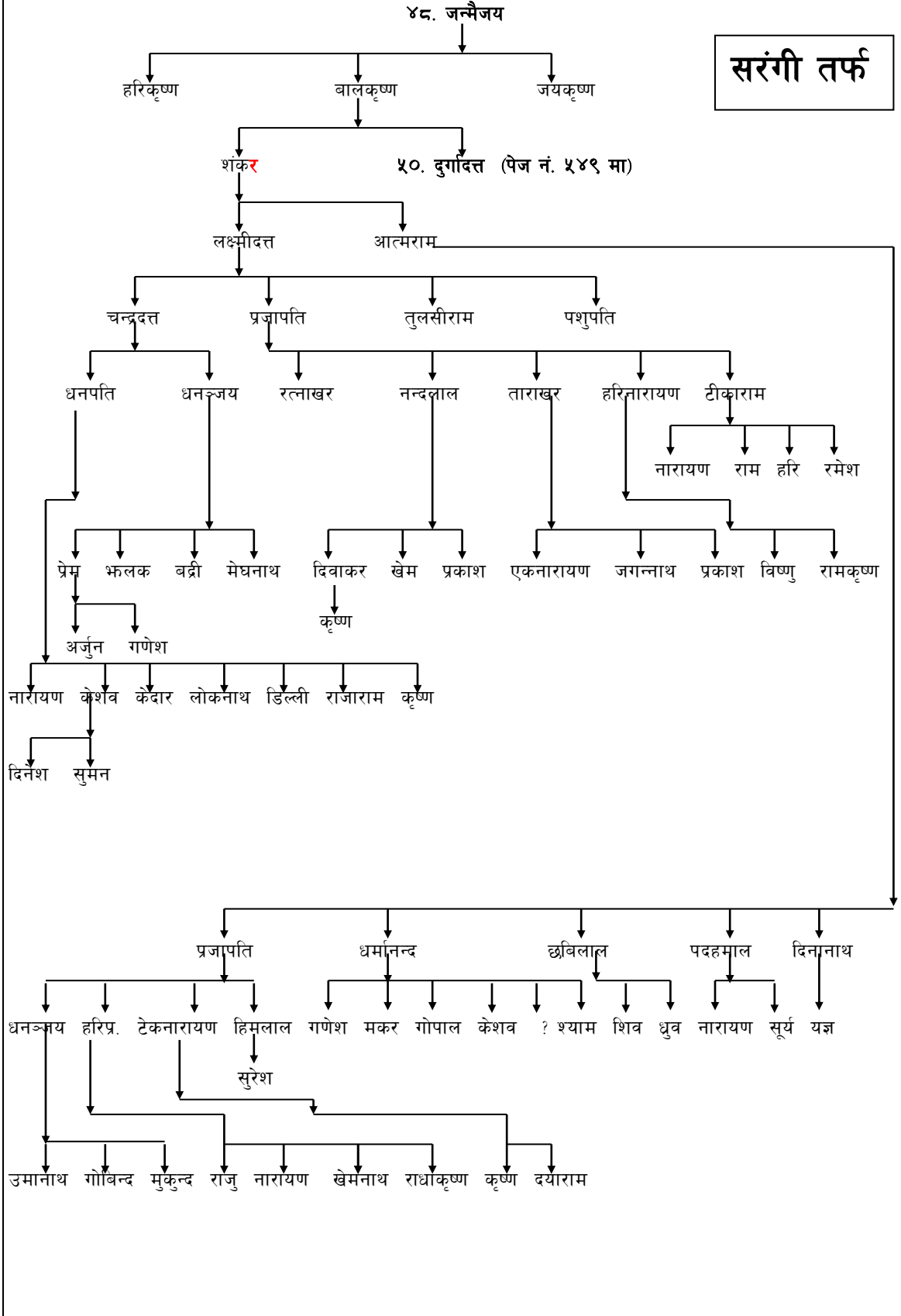

दुर्गादत्त पौड्याल (पेज नं. ५४८ बाट)

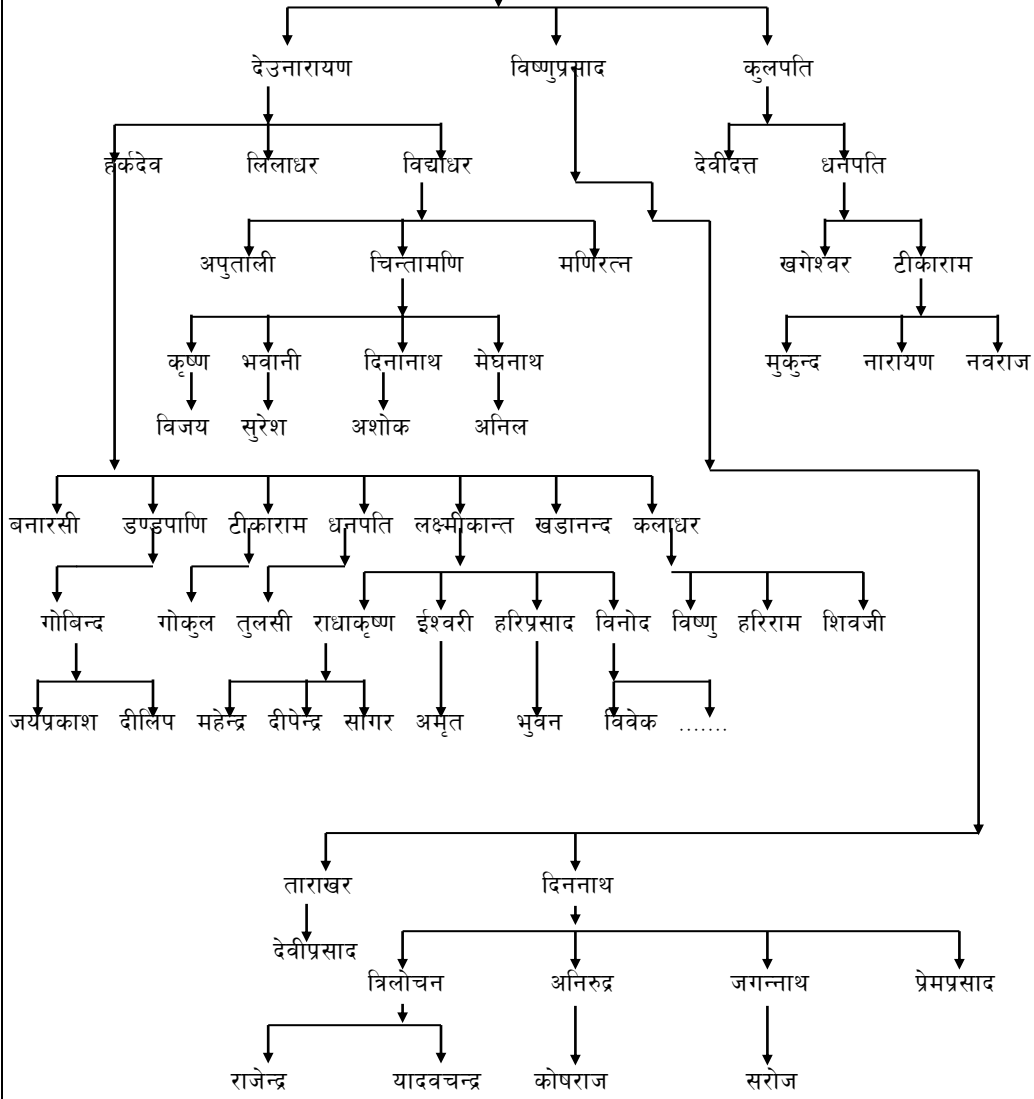

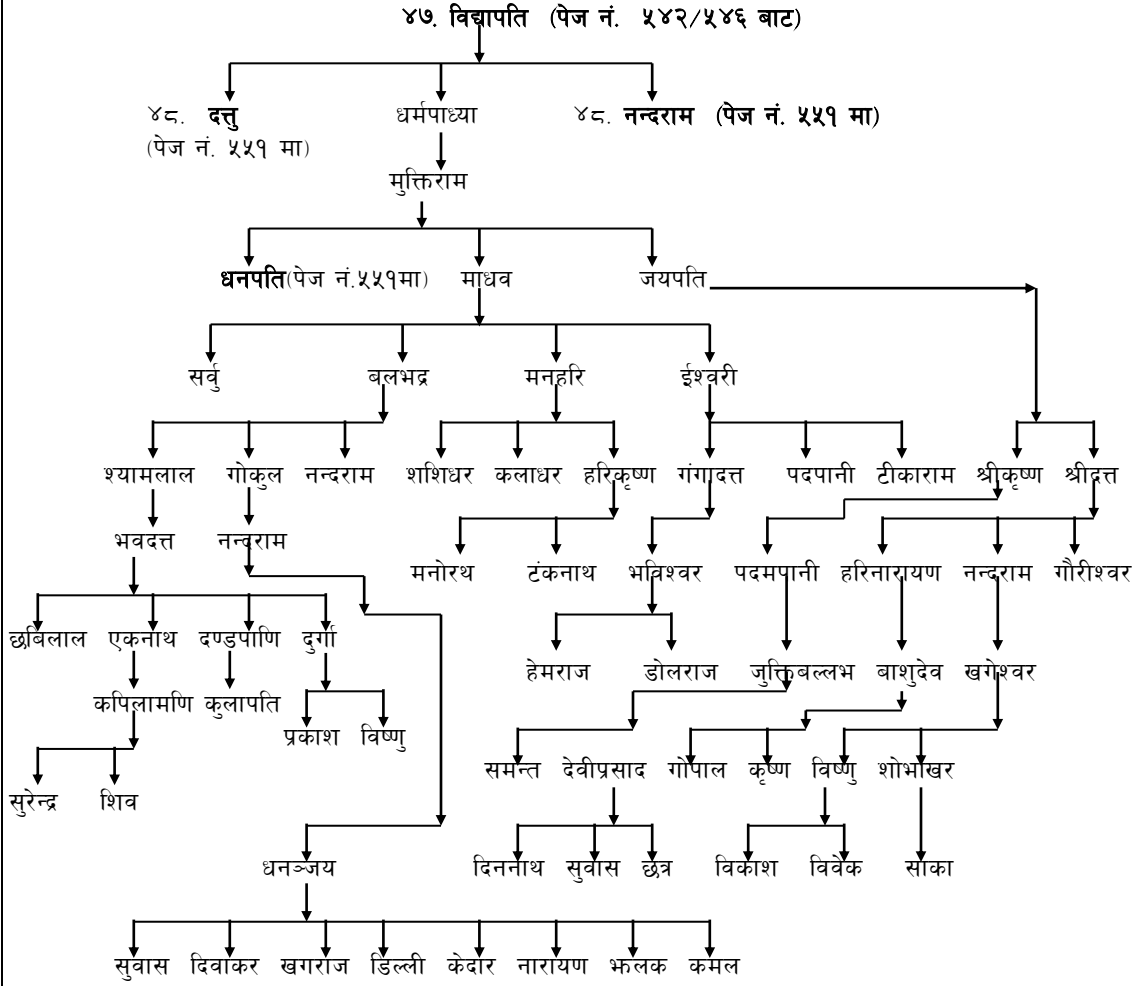

४८. दत्त (पेज नं. ५५० बाट)

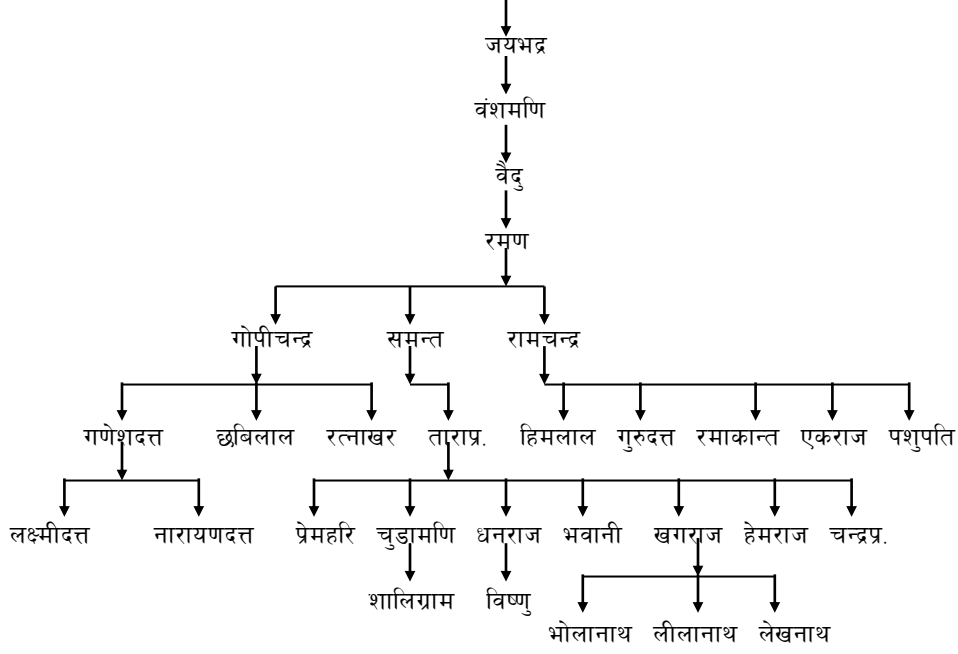

४८. नन्दराम (पेज नं. ५५० बाट)

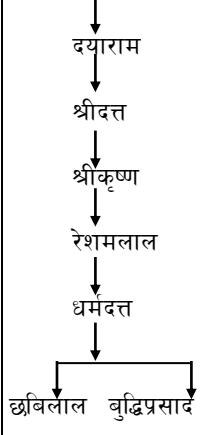

५०. धनपति (पेज नं. ५५० बाट)

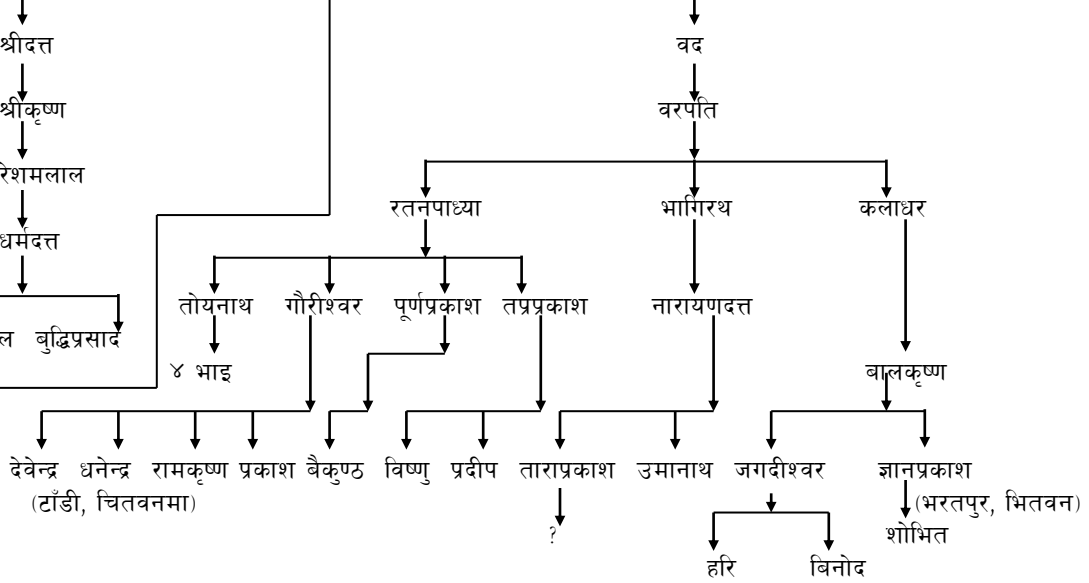

पुर्कोटबाट थन्थाप विनामारे र फलेवास आउने वंशु र वैदुकोवंश

पुर्कोटे पौड्यालको वंश

प्रस्तुति :- डिल्लीराज शर्मा पौड्याल पर्वत

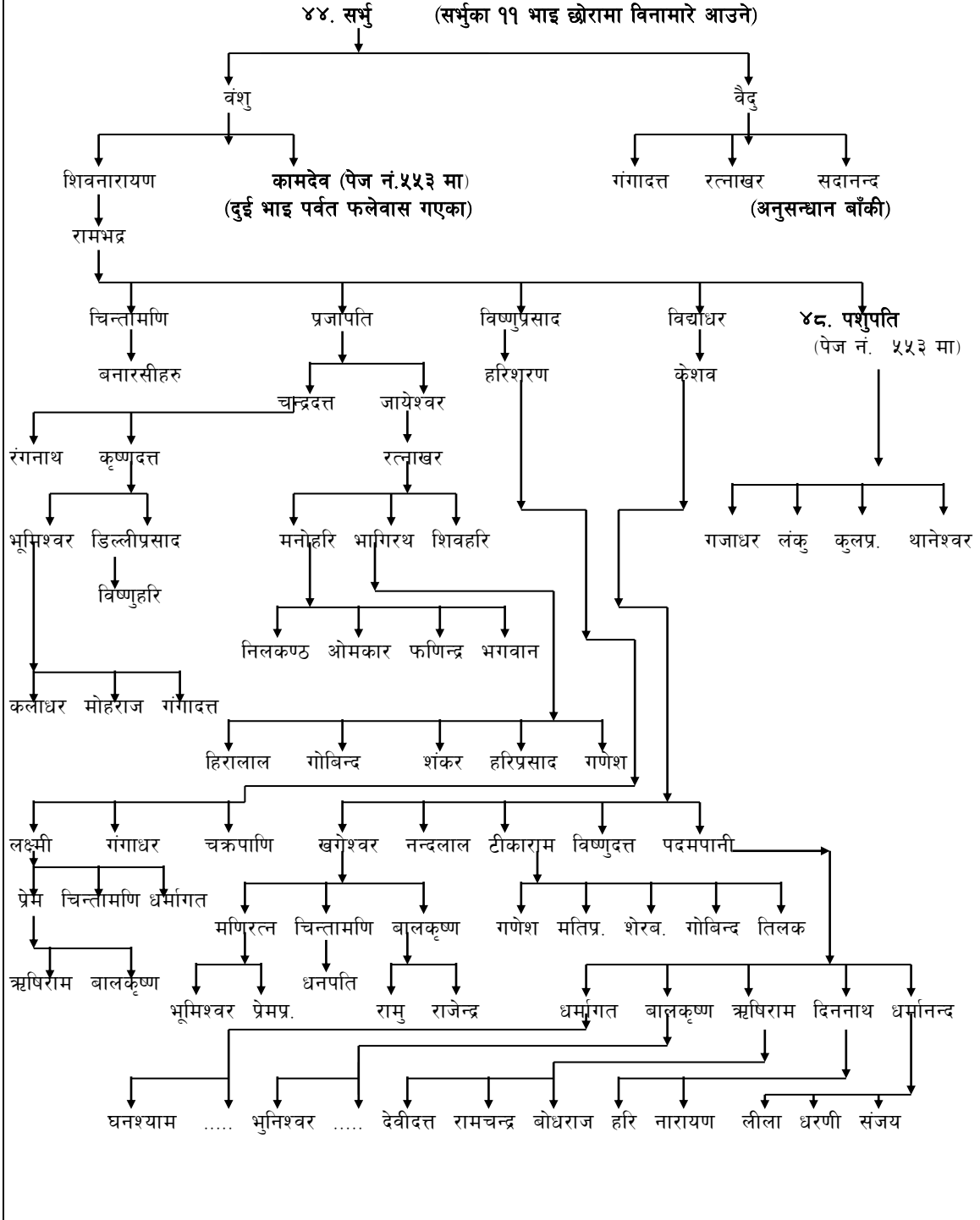

४८. पशुपति (पेज नं. ५५२ बाट) संकलक डिल्लीराज शर्मा पौडेल
पूर्व भूमिसुधार तथा व्यवस्था सहायक मन्त्री

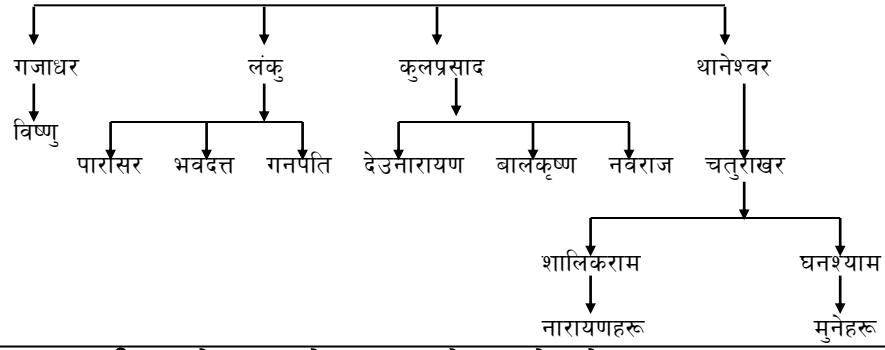

विनामारेबाट फलेवास आउने कामदेवको वंश

४६. कामदेव (पेज नं. ५५२ बाट)

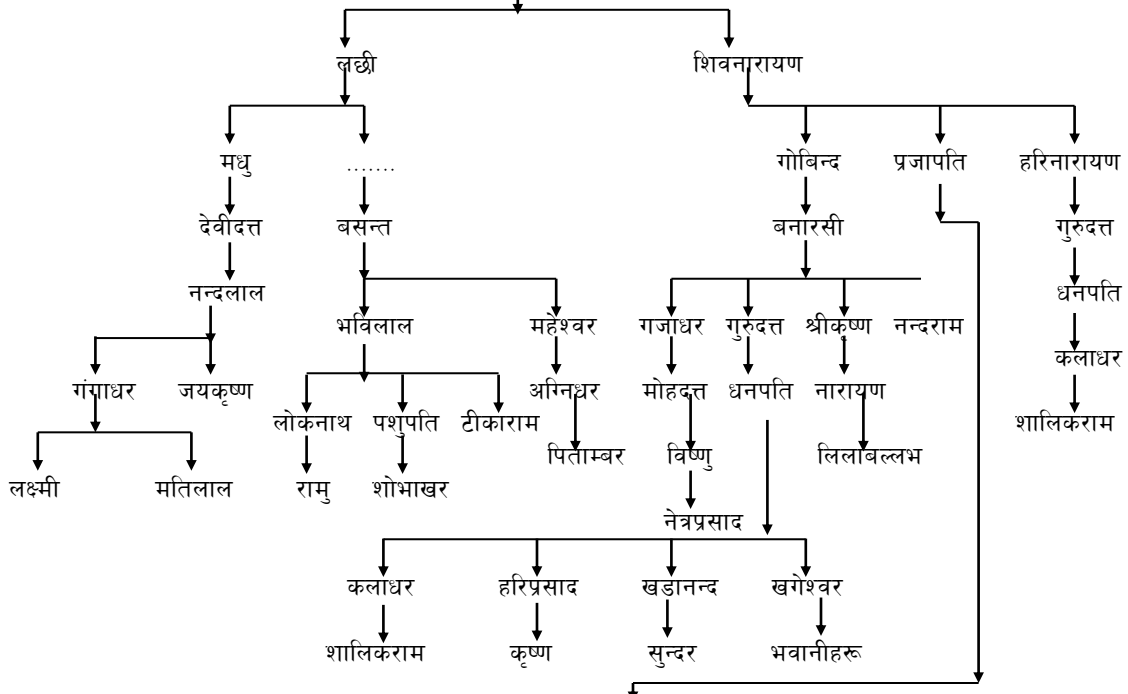

४९. श्यामलाल

५०. लक्ष्मीदत्त (तल्लो फलेवावास)

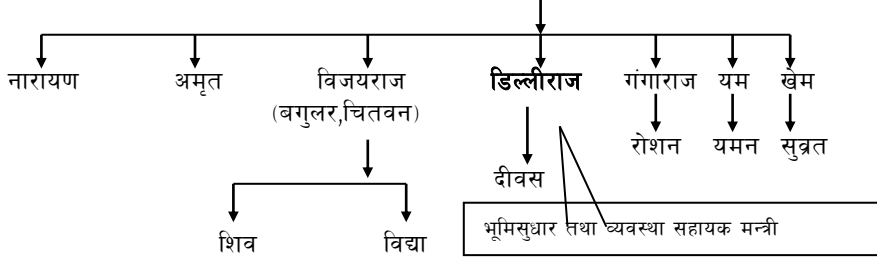

पाउँदुर, त्याङ्जा, कास्की पौडेल वंश

संकलन:-*मुकुन्दशरण उपाध्याय

उदय भट्टदेखि २० औं पुस्ताका पं. गंगाधर पर्वतराज्यबाट कास्कीका पण्डित भई पाउँदुर आएका यिनका २ श्रीमतीमा जेठी तर्फ ताराखर र कान्छी तर्फ कुलचन्द्र र जयेश्वर भए । ताराखर पाउँदुर बसे । कान्छी तर्फका जेठा कुलचन्द्र र कान्छा जयेश्वर सल्यान गए । (पर्वतराज्यको इतिहास अन्वेषणको आधारमा)

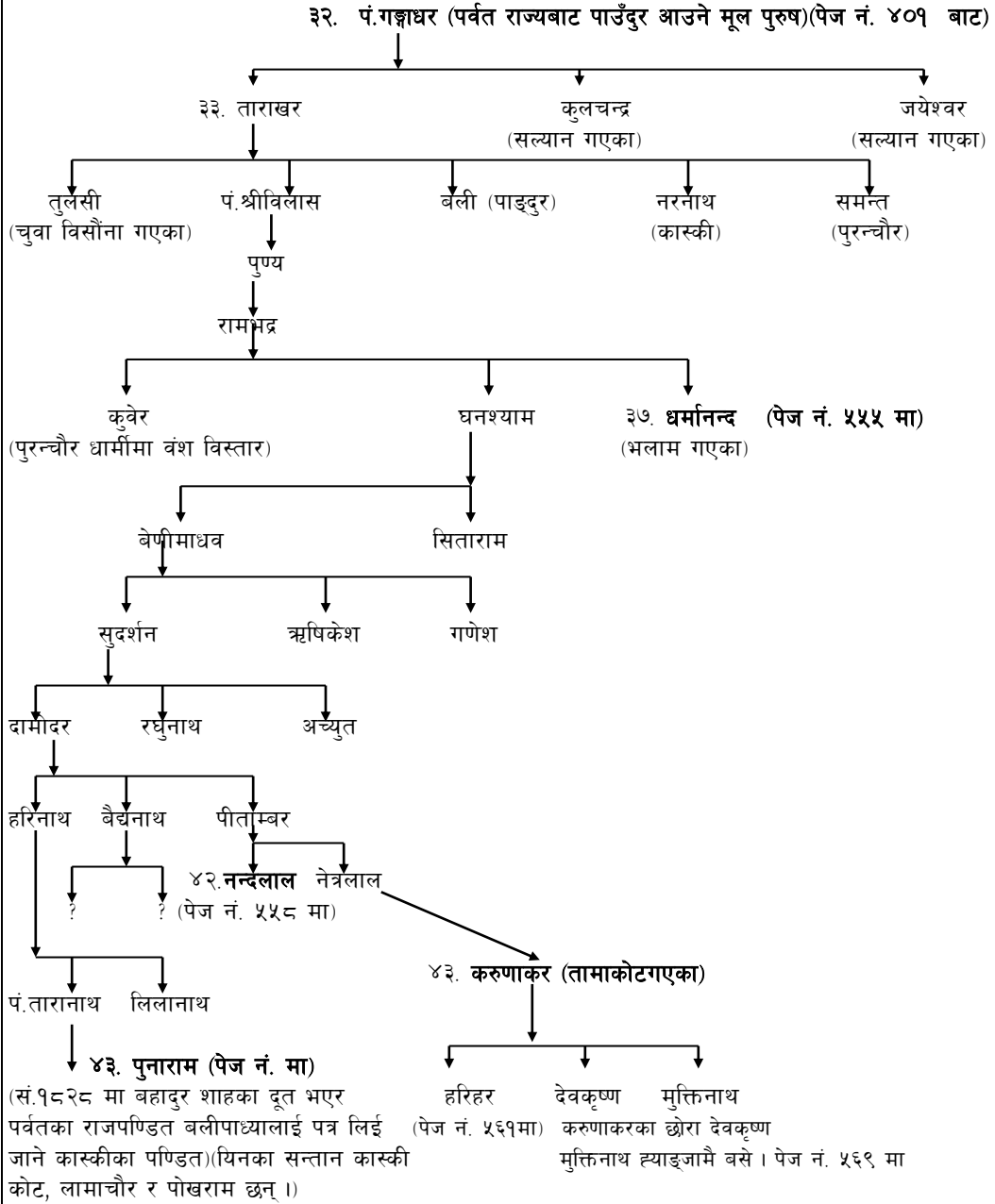

*संकलक आव्रेय वंश अनुसन्धान प्रतिष्ठान केन्द्रीय समितिका अध्यक्ष तथा पौडेल वंश राष्ट्रिय समितिका उपाध्यक्ष ।

भलाम कास्कीको पौडेलवंश

३७ धर्मानन्द (पाडुदुर कास्की बाट आएका)(पेज नं. ५५४ बाट)

संकलन :- टीकाराम उपाध्याय
भलाम

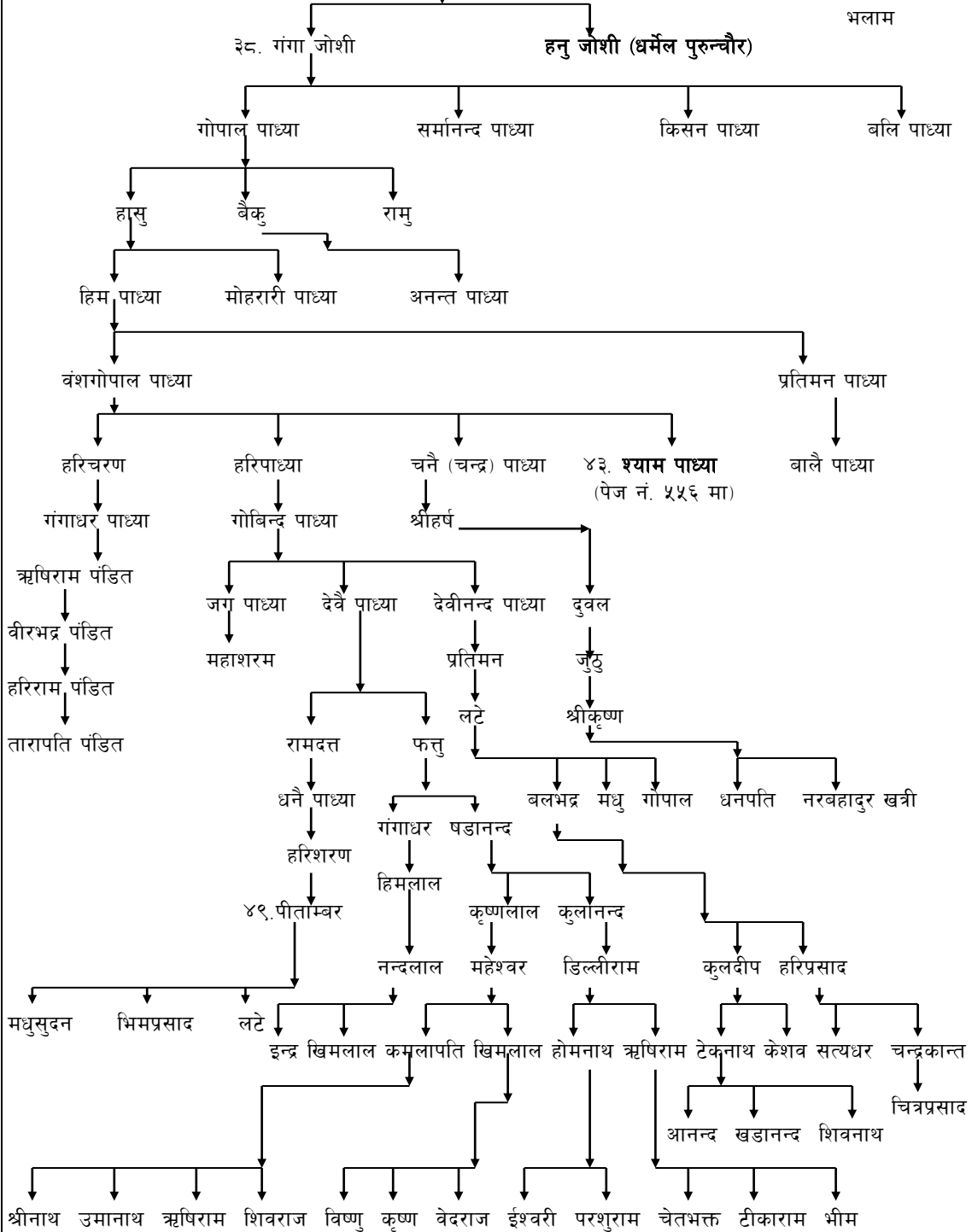

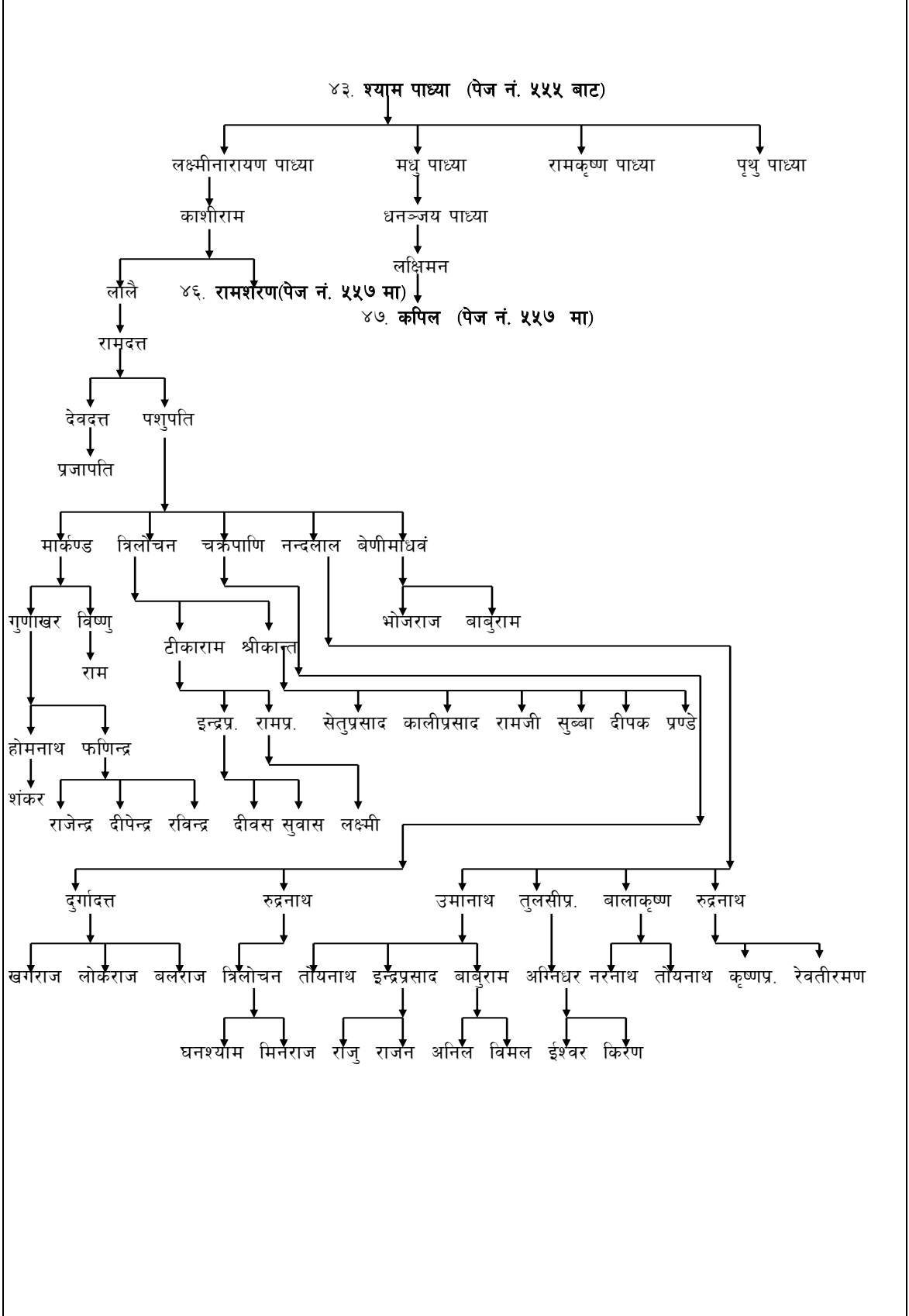

४६. रामशरण (पेज नं. ५५६ बाट)

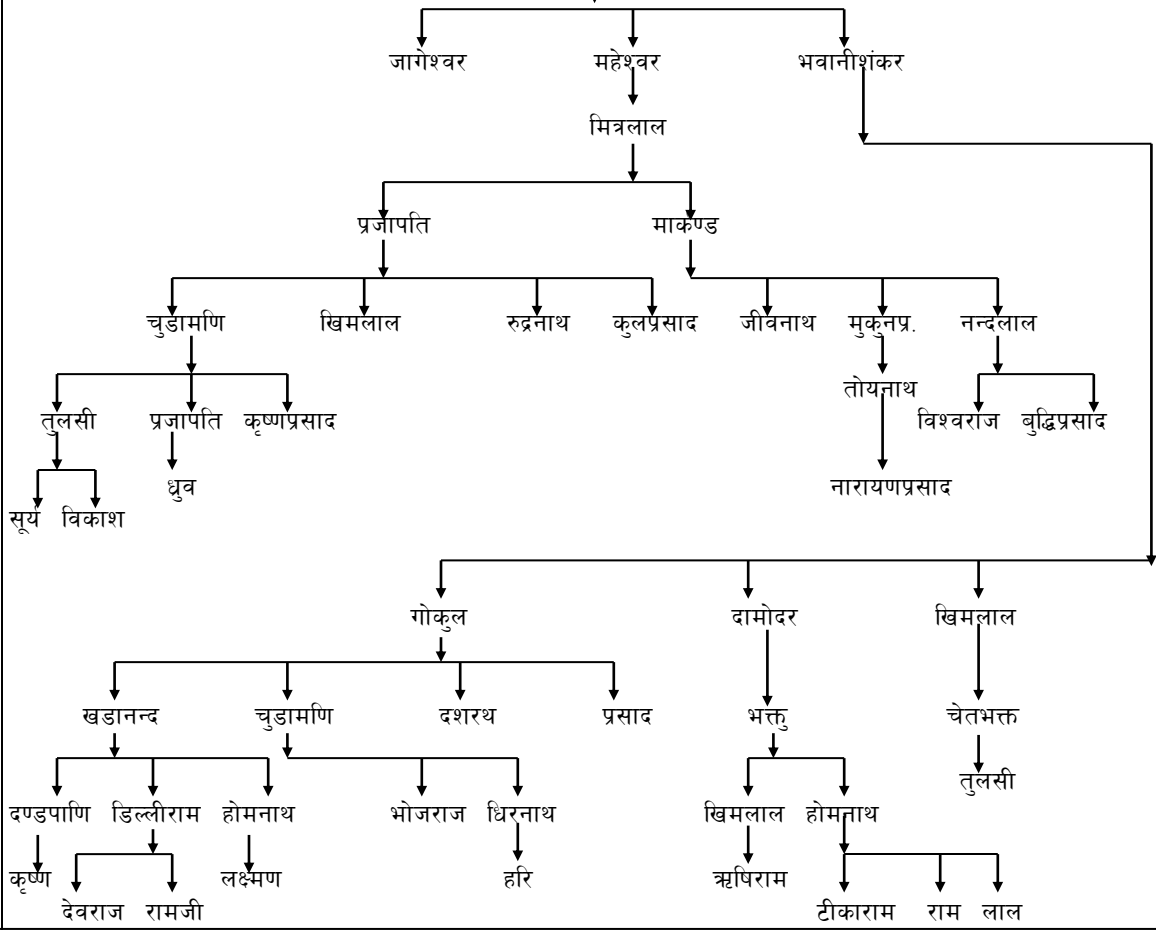

४७. कपिल (पेज नं. ५५६ बाट)

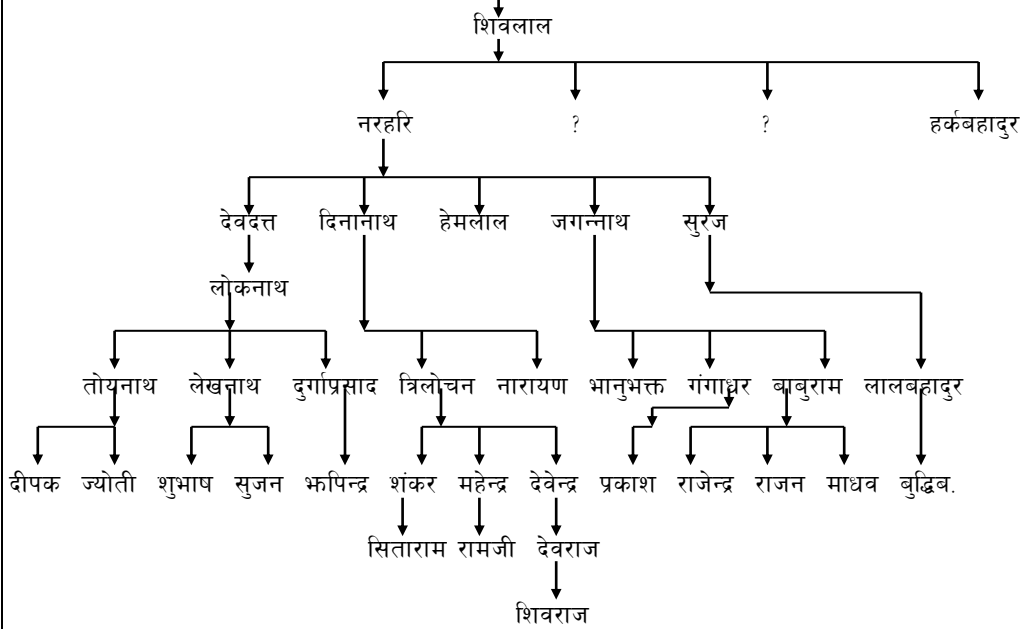

पीताम्बरका छोरा नन्दलालको वंश (तनहूँ (ढाँडे)तर्फका पौडेलहरू)

प्रस्तुत कर्ता:- रामचन्द्र पौड्याल
(पूर्व उप-प्रधानमन्त्री) (तनहूँ)

पाइदुर कास्की थुम राज्यका राजपण्डित पं. गङ्गाधरका सन्तान उदय भट्टदेखि २८ औं पुस्ताका दामोदरका नाती पीताम्बरका छोरा नन्दलाल सहित कास्की कोटबाट काहुँकोट आए । यीनका सन्तान त्यहाँबाट पूर्वतर्फ लागेकाहरूमा केही जितातिर र कोही कुन्छा कालीमस्याङ तिर गए । चार पुस्ता पछिका भानुभक्तको तनहूँ जिल्लाको मिल्नुड, पोखरी छाप र त्यसपछि बाहुन पोखरा वेशीको ढाँड भन्ने ठाउँबाट वंश विस्तार भई आँपचौर, तारेखोला र बाहुनपोखरातिर विकास भएको छ । हाल सोतीवेशी (सोतीस्वॉरा), बर्चाली, पुर्कोट, दमौली, चितवनको माघवपुर टाँडी र घेघौली, भरतपुर भैरहवा र काठमाडौं तिर पनि यो वंश विस्तार भएको छ । प्रस्तुत छ भानुभक्त पौड्यालको वंश ।

४२. नन्दलाल (पेज नं. ५५४ बाट)

४३.

४४.

४५.

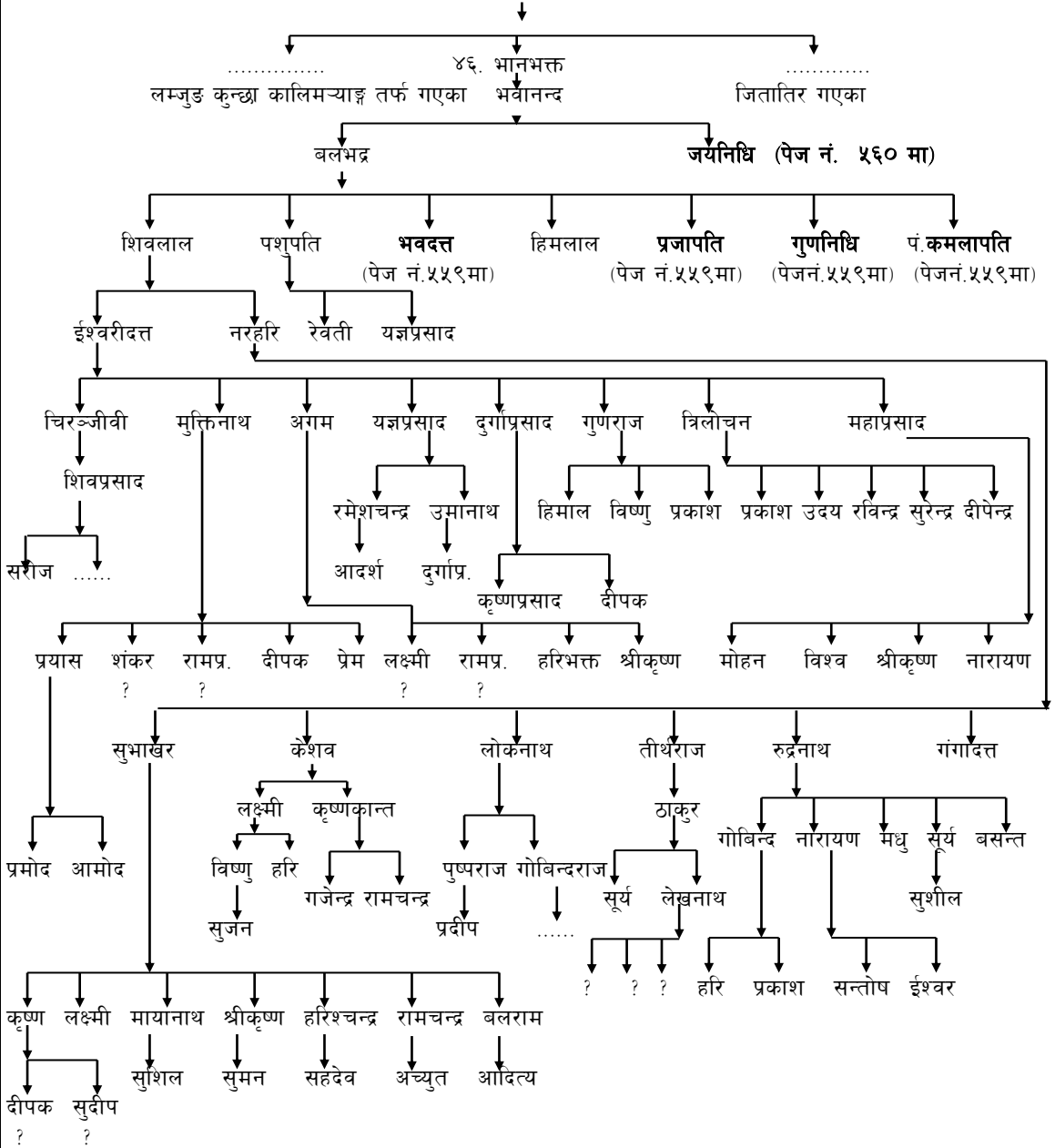

४९. भवदत्त (पेज नं. ५५८ बाट)

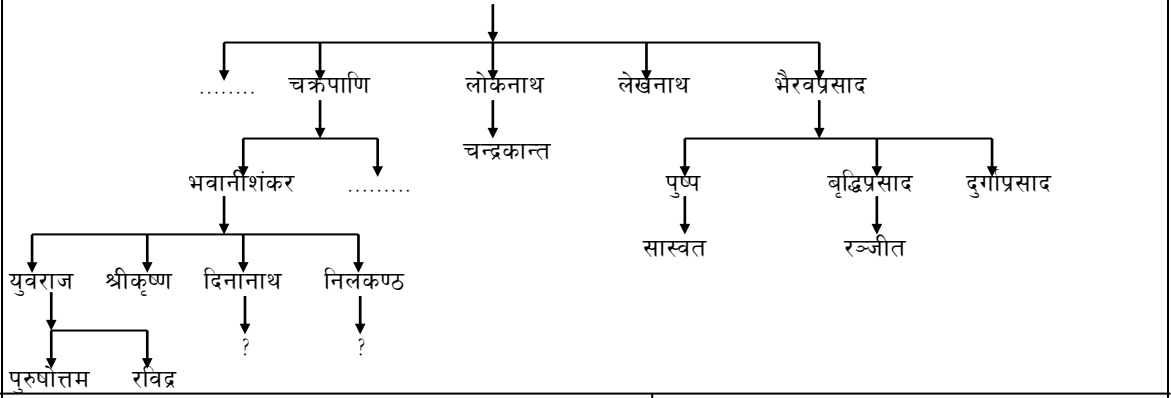

४९. प्रजापति (पेज नं. ५५८ बाट)

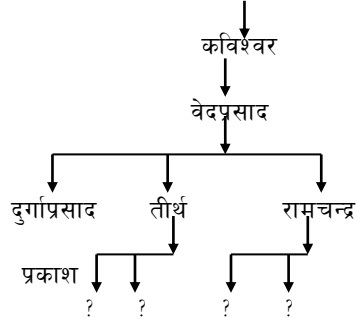

४९. गुणनिधि (पेज नं. ५५८ बाट)

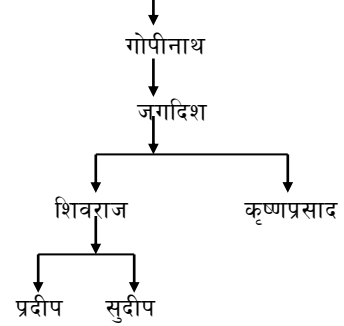

४९. कमलापति (पेज नं. ५५८ बाट)

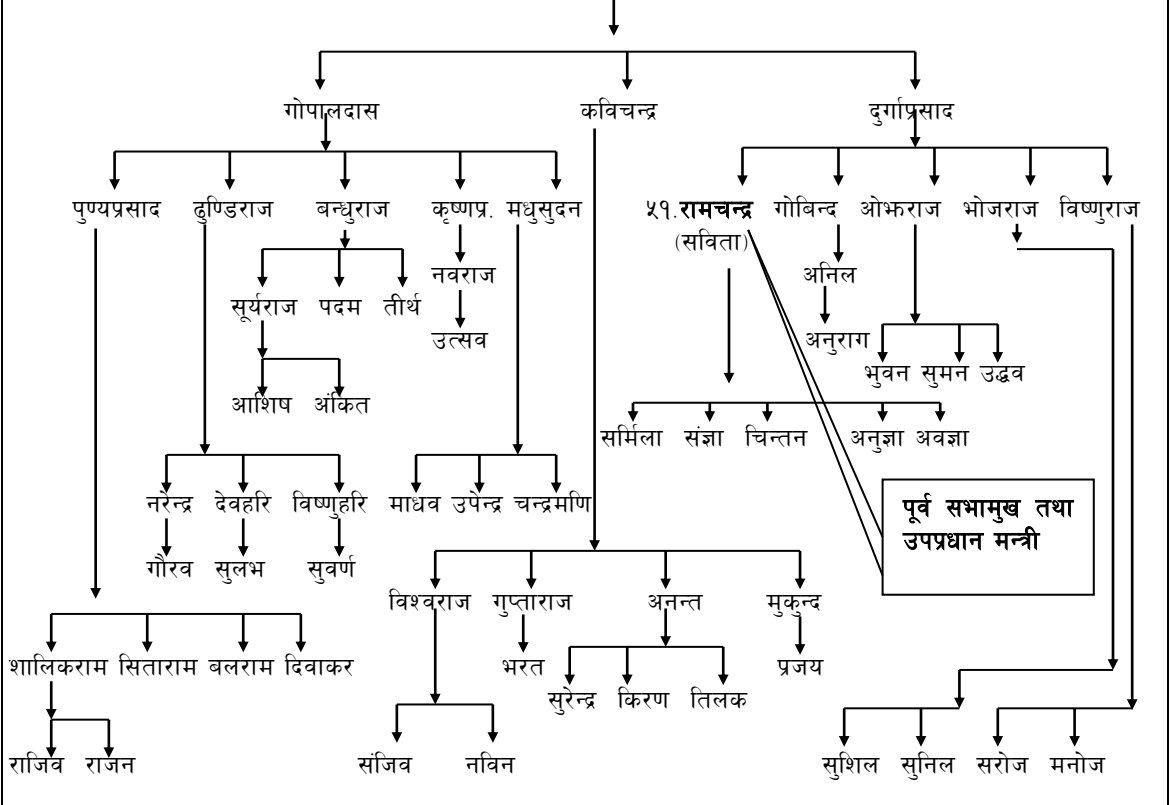

पूर्व सभामुख तथा उपप्रधान मन्त्री

भवानन्दका कान्छा छोरा जयनिधिको वंश

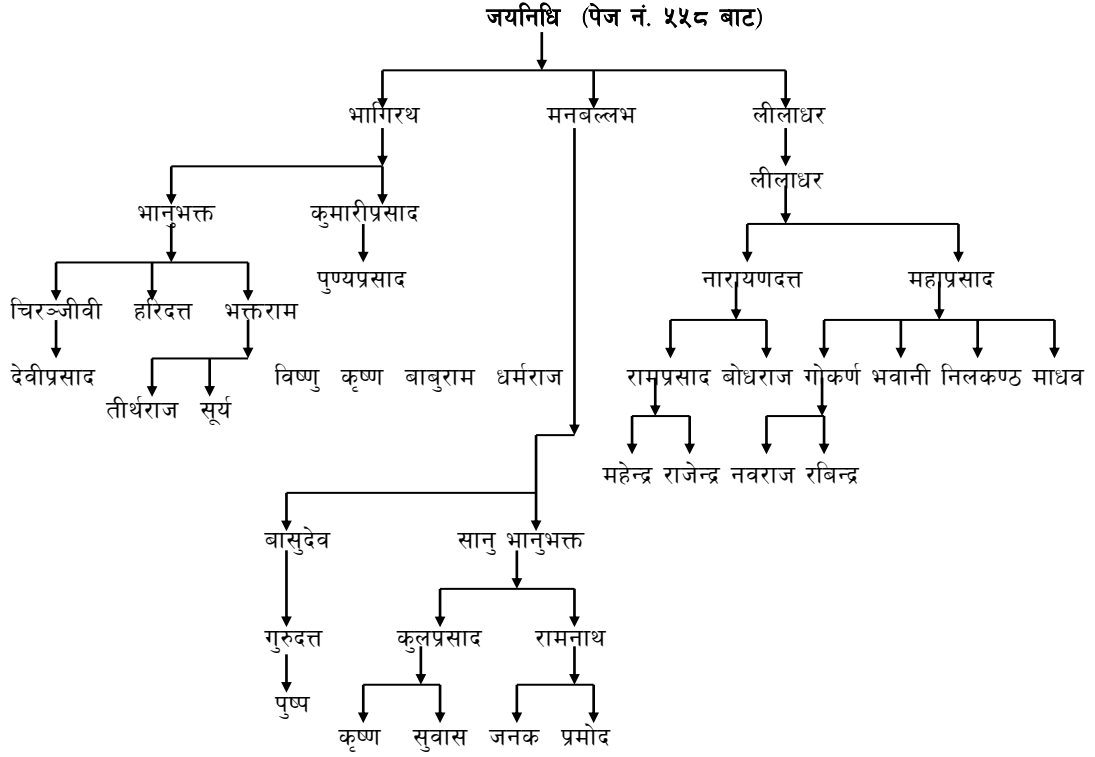

ह्याङ्जा बेशी कास्कीबाट तनहुँसुर हुँदै तामाकोटमा आएको पौडेल वंश

४३. करणाकर (पाउँदुरबाट ह्याङ्जा भई तनहुँसुर आउने
(पेज नं. ५५४बाट) ↓
४४. हरिकर

संकलक :- चन्द्रप्रकाश पौडेल
रुपाकोट
प्रस्तुति :- बालकृष्ण पौडेल
(भरतपुर १०)

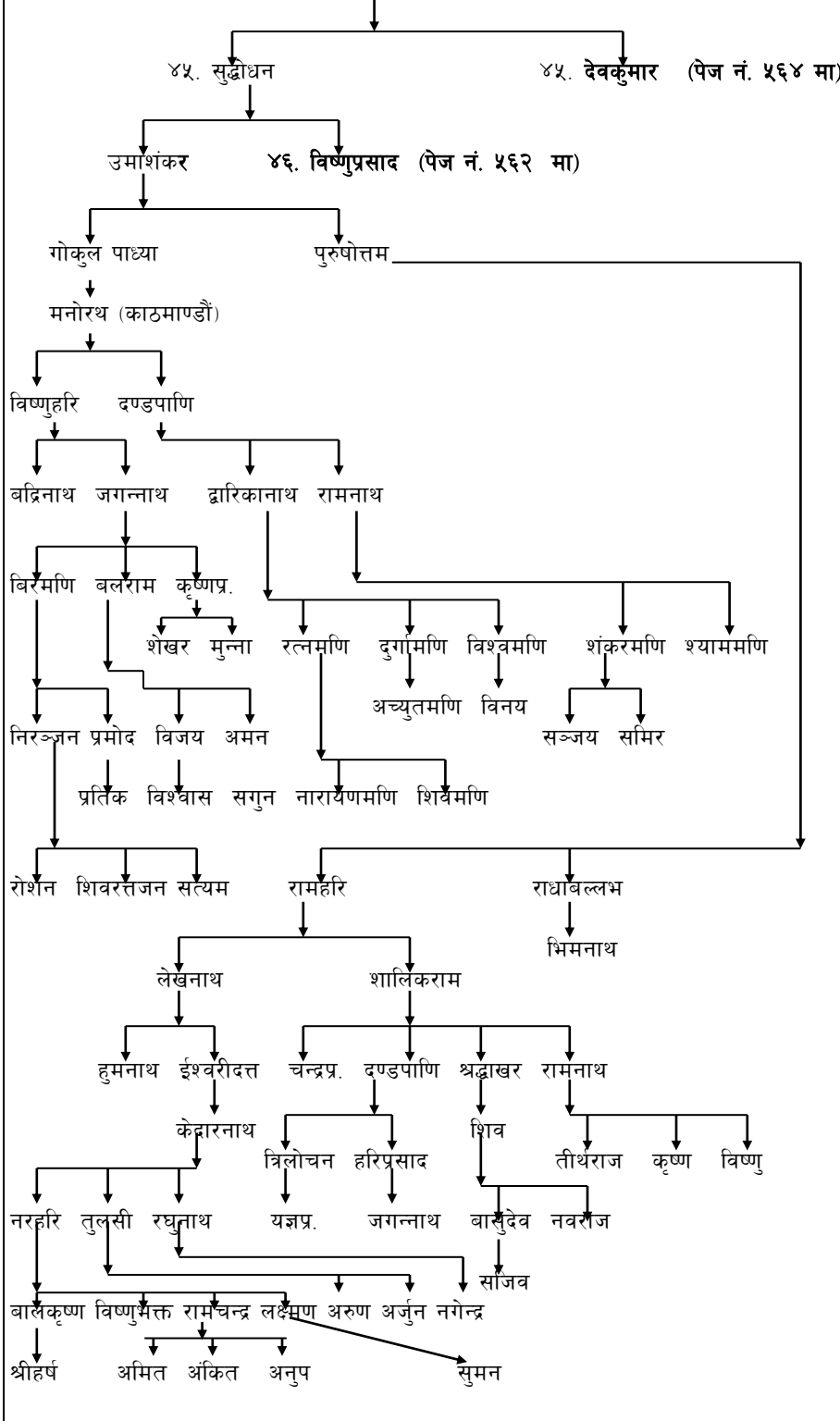

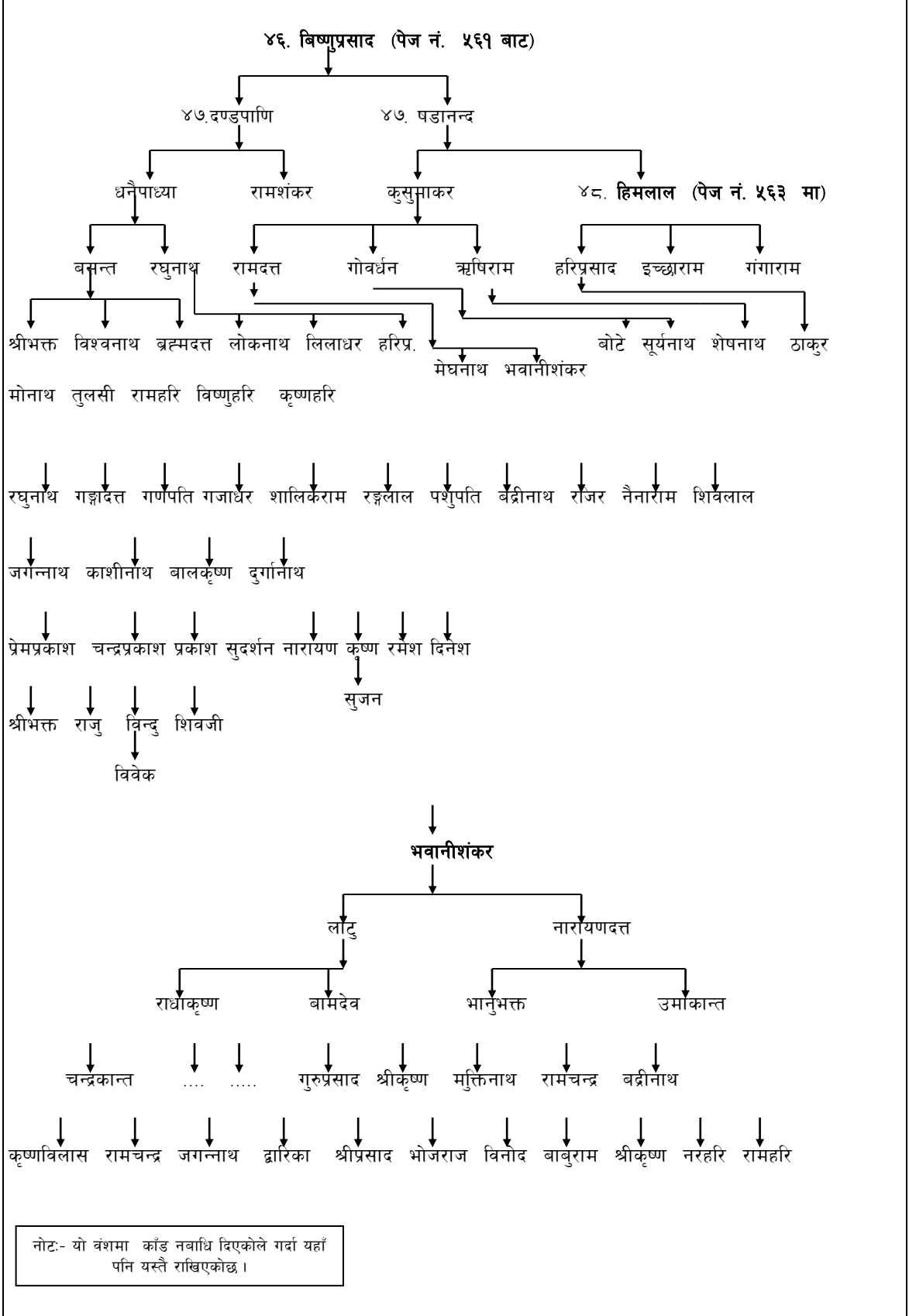

४९. देवीप्रसाद (पेज नं. ५६४ बाट)

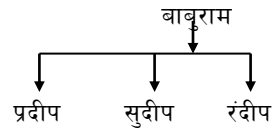

४८. गंगादत्त (पेज नं. ५६४ बाट)

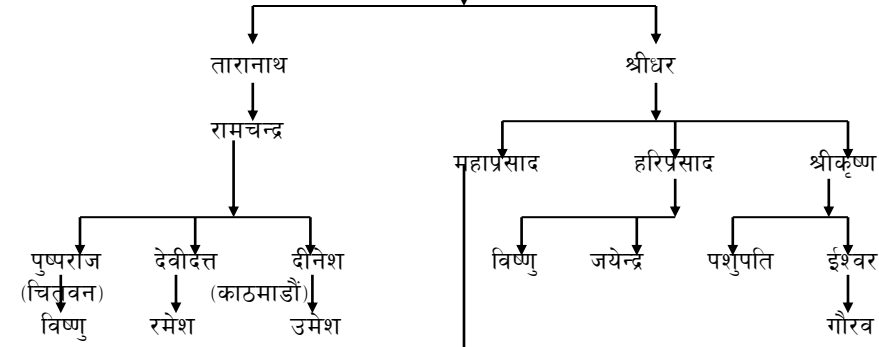

लीलाधर (पेज नं. बाट)

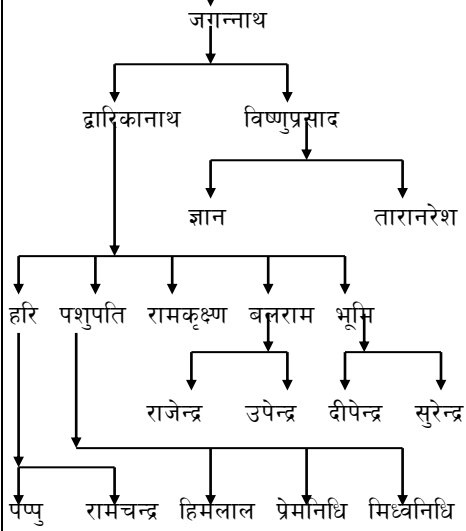

महाप्रसाद

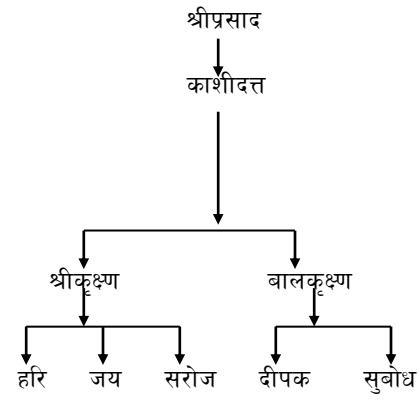

कास्की जिल्ला, लामाचौर गा.वि.स. अन्तर्गतका पौड्याल वंश

(मूल पुरुष कास्कीकोटमा आएका भनिन्छ ।)

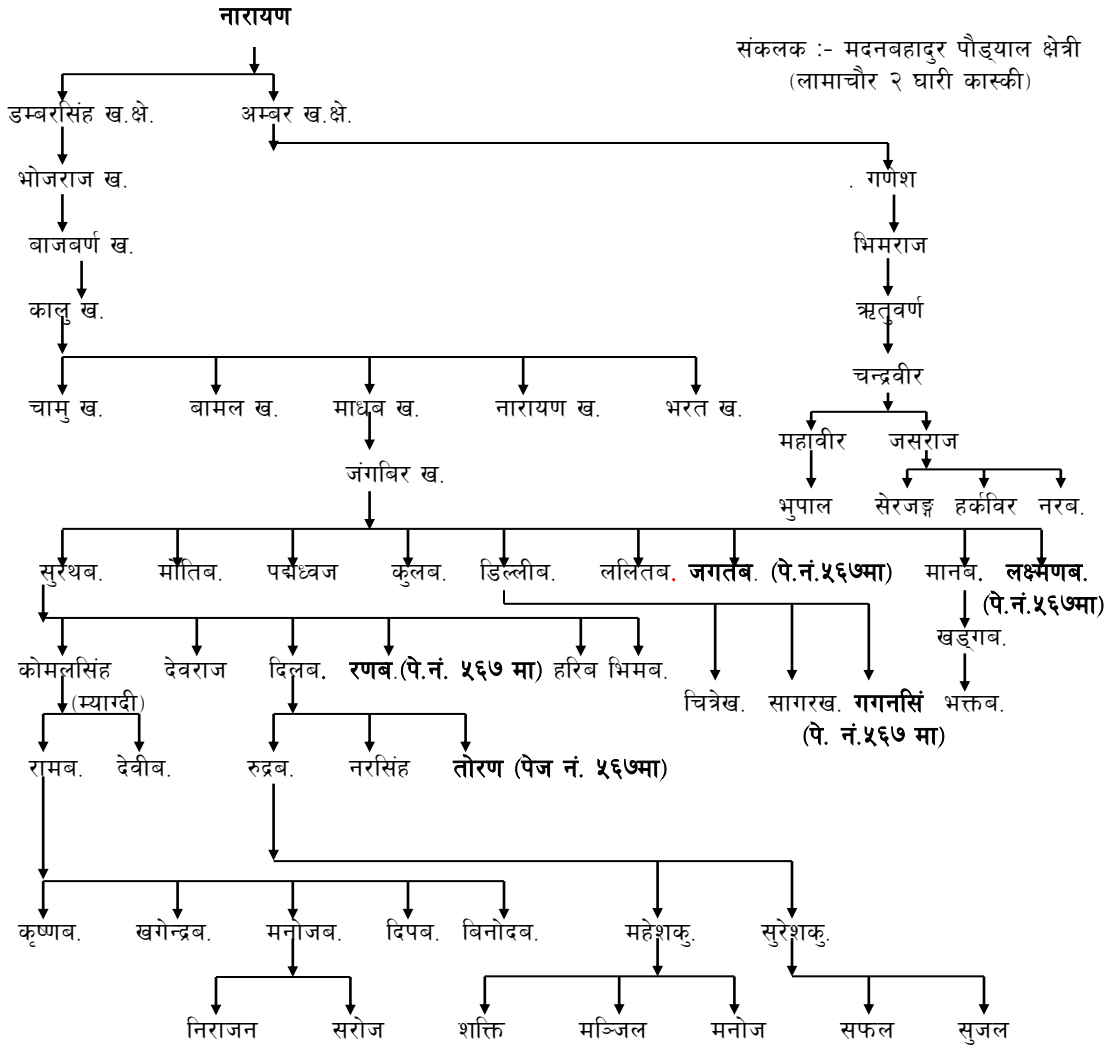

तोरण (पेज नं. ५६६ बाट)

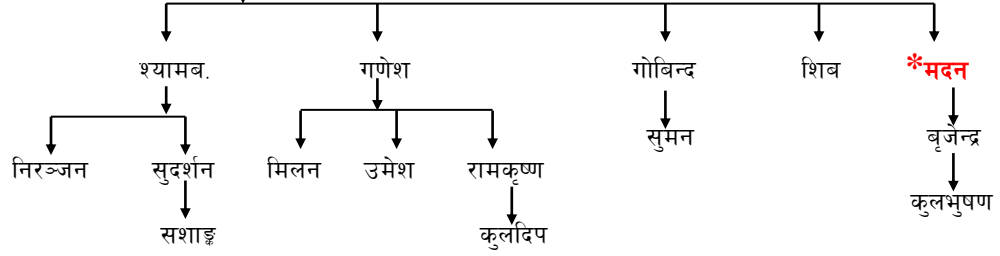

(*संकलक)

रणव. (पेज नं. ५६६ बाट)

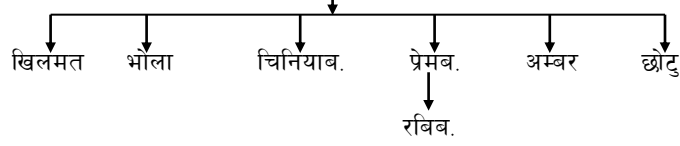

गगनसिंह (पेज नं. ५६६ बाट)

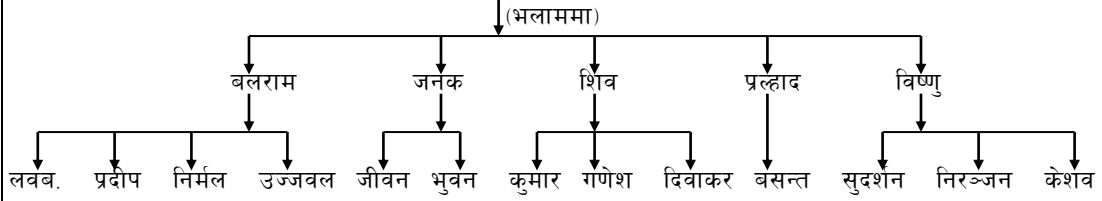

जगत ब. (पेज नं. ५६६ बाट)

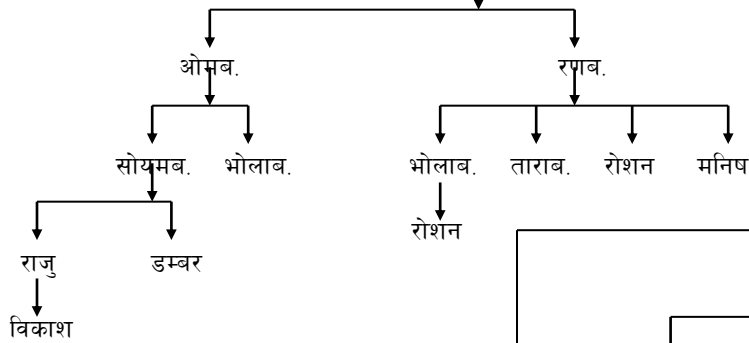

लक्ष्मणव. (पेज नं. ५६६ बाट)

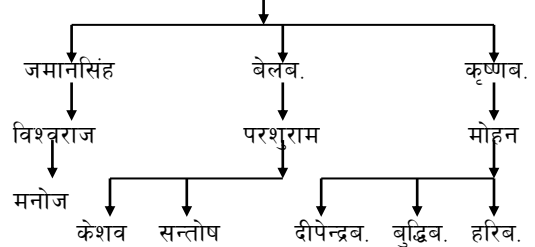

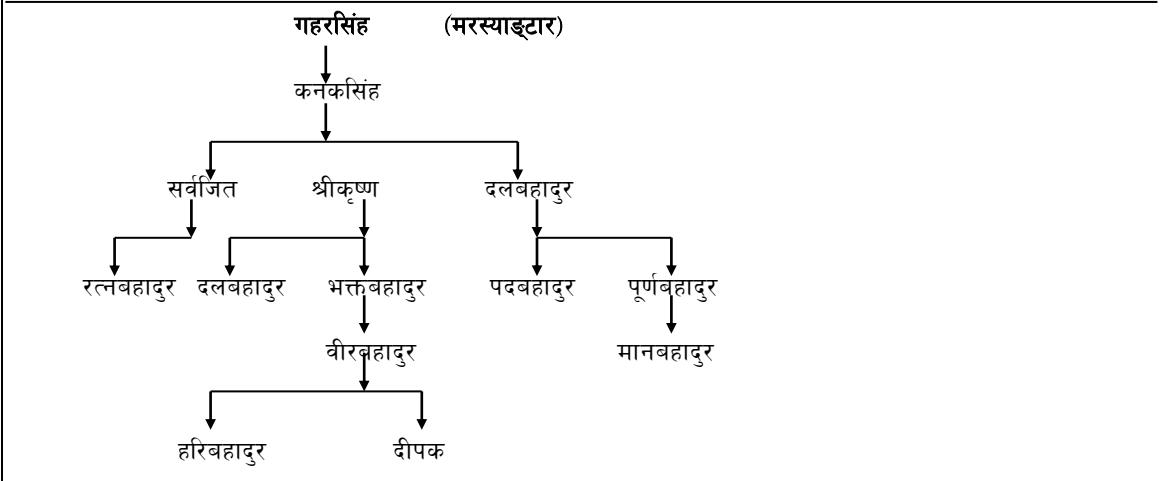
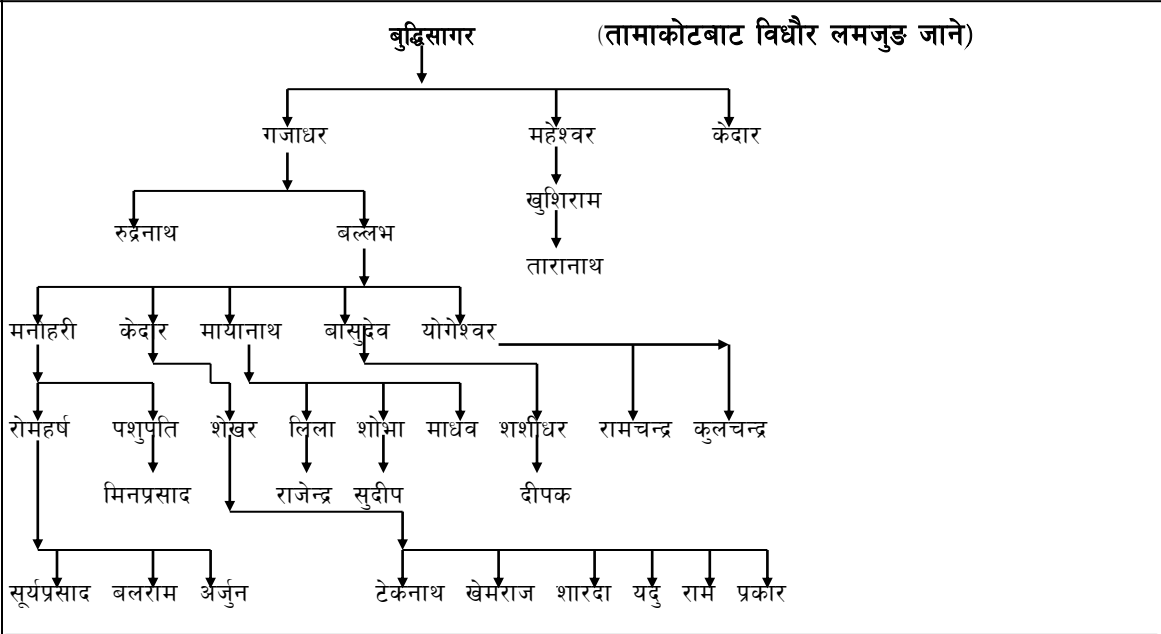
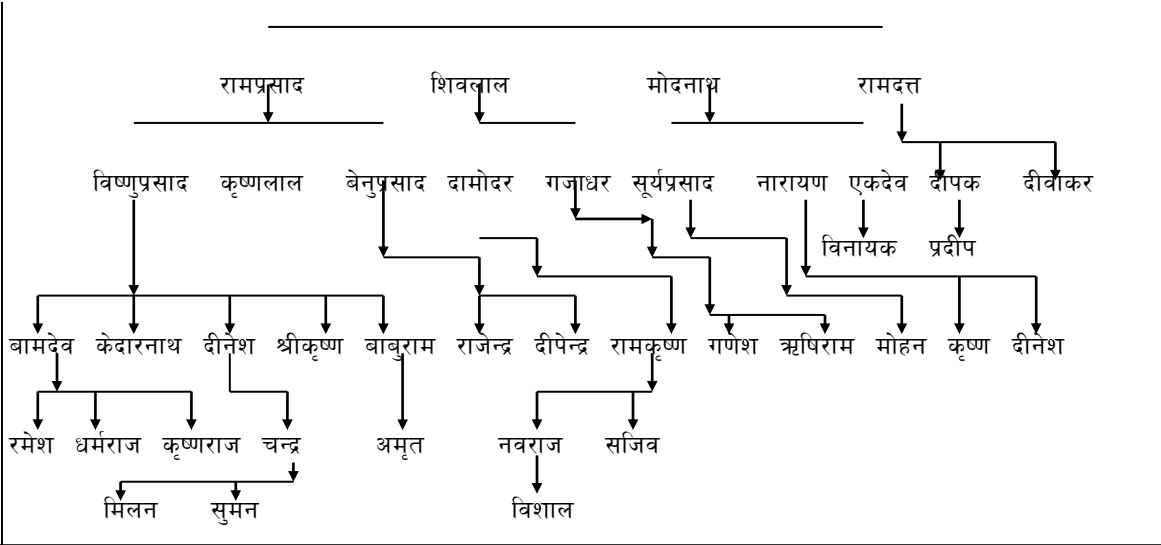

रुपाकोट केवरेपानी

लमजुड मञ्ज्याड जाने

लमजुड दुराउदर पोखरीछाप

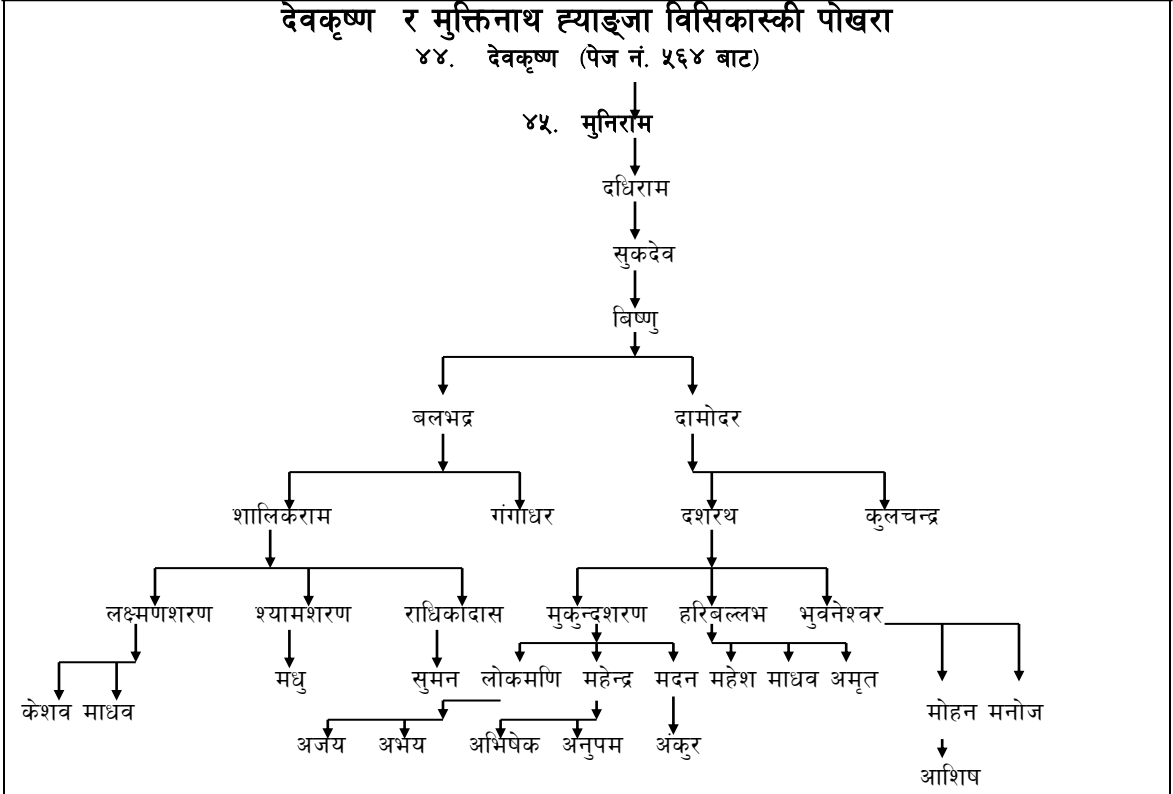
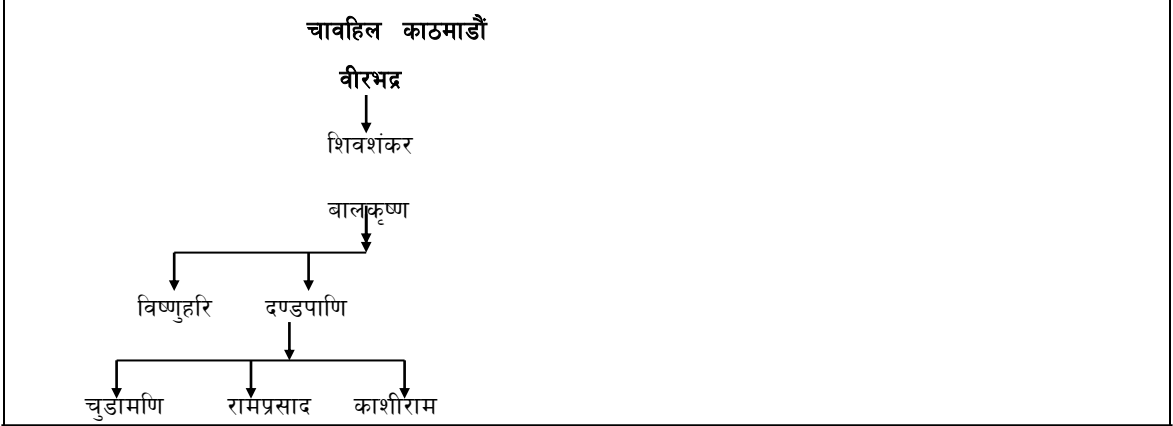
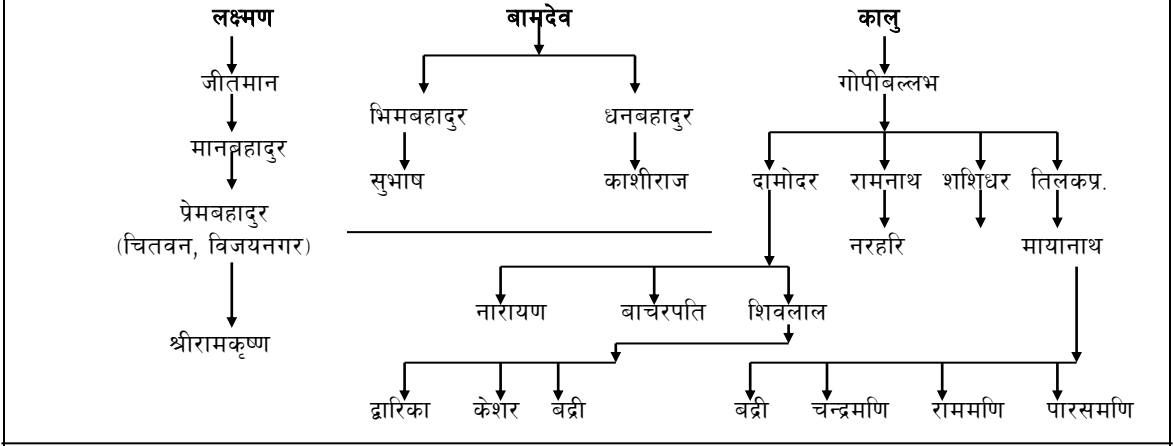

पार्चे तनहूँ

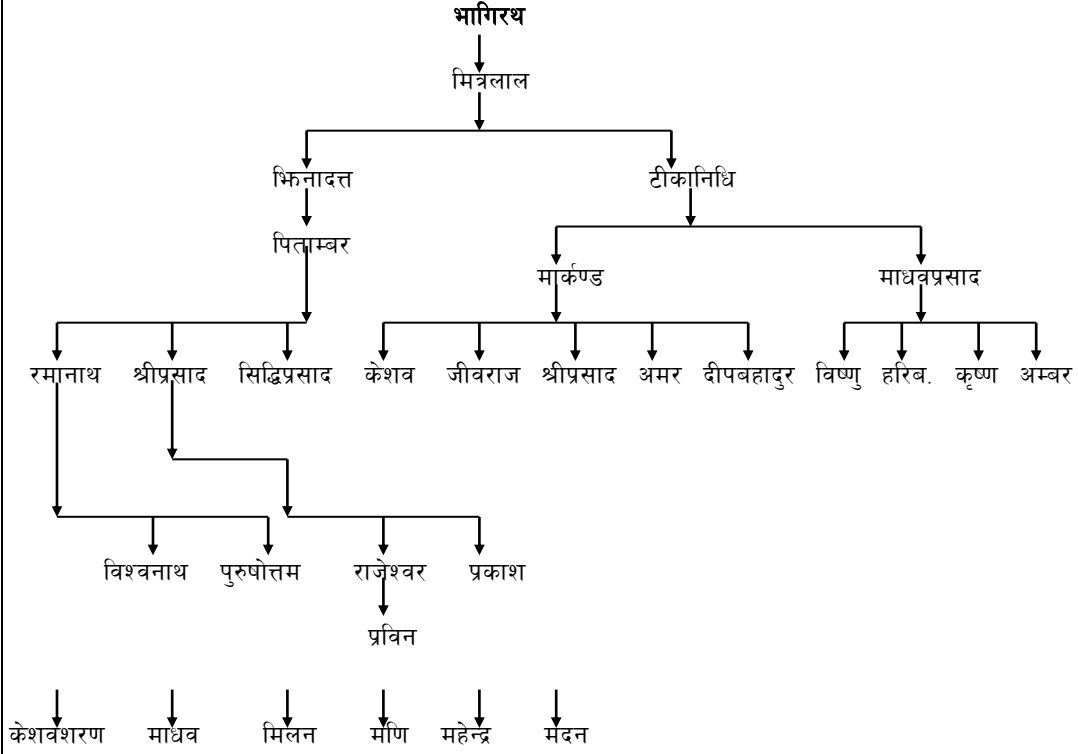

नोट:- यो वंशमा काँड नवाधि दिएकोले गर्दा यहाँ पनि यस्तै राखिएकोछ ।

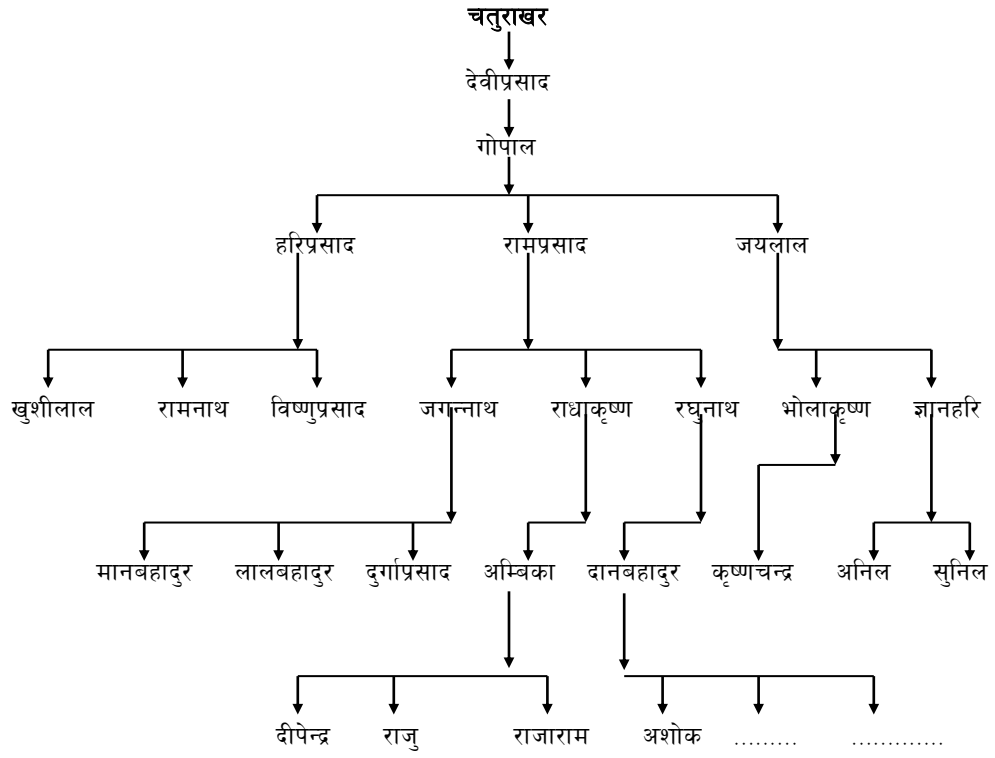

विहादी पर्वतबाट देवघाट आएको वंश

संकलक:- लक्ष्मीशरण उपाध्याय
देवघाट, चितवन

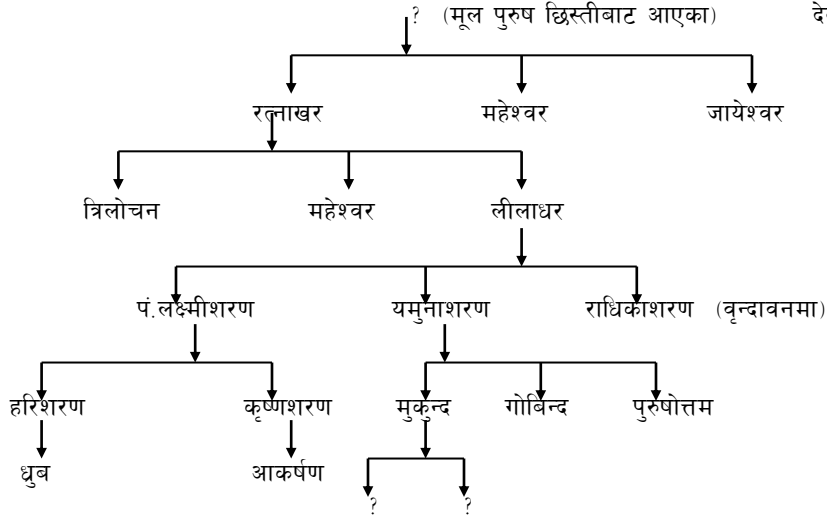

ज्ञादी, उपल्लो साहुथरको पुस्तावली

संकलक : तिलकराम पौडेल

भ.न.पा. - १३, चितवन

उदैभट्टदेखि ३० पुस्ता पछिको एउटा पुस्तामा (१) जेठा कामदेव र (२) कान्छा शुकदेवको बारेमा छोटो जानकारी पाइएको छ। कामदेव भन्दा ५ पुस्ता पछिका एक सन्तान बागलुङ्ग जिल्लाको धुल्लु छिस्तीबाट अहिलेको पर्वत जिल्लाको ज्ञादीमा आएका रहेछन्। उनी थिए, धञ्जु पाध्या। धञ्जुदेखि माथि कामदेव भन्दा तलको पुस्तावली खोजी हुँदैन। धञ्जुपाध्या पौडेलका ४ सन्तान (१) पृथु (२) शिवहरि (३) प्रमानन्द (४) बैकुण्ठ रहेछन्। पृथुको पुस्तावली यस प्रकार छ।

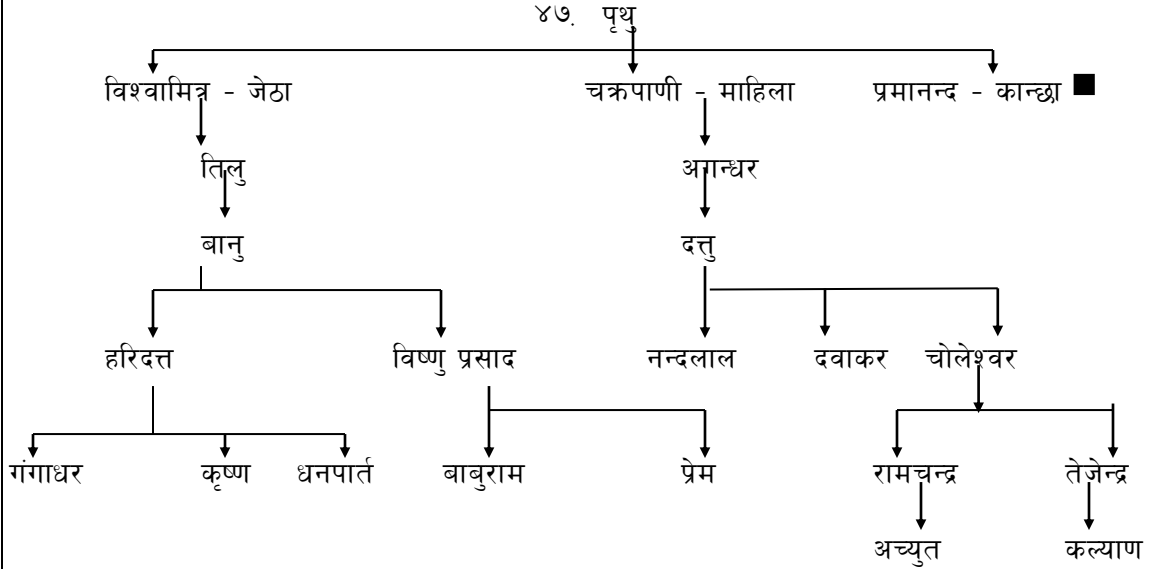

विश्वामित्रको पुस्ताहरु ज्ञादीबाट सेरा बसाई सरेका छन्। तिलु वानु बीचको एक पुस्ता प्राप्त भएको छैन। हरिदत्त, विष्णु प्रसादहरुका सन्तानहरुको नामावली पछि समावेश गरिने छ। हालको ठेगाना - पकुवा गा.वि.स सेरा हो। माहिला चक्रपाणीका पुस्ता मध्ये रामचन्द्र तेजेन्द्र अहिले पोखरा उपमहानगर पालिका भित्र घरबास गरी बसेका छन्।

कान्छा प्रमानन्दको पुस्ता यस्तो छ।

४८. प्रमानन्द ■

४९. लोकनाथ

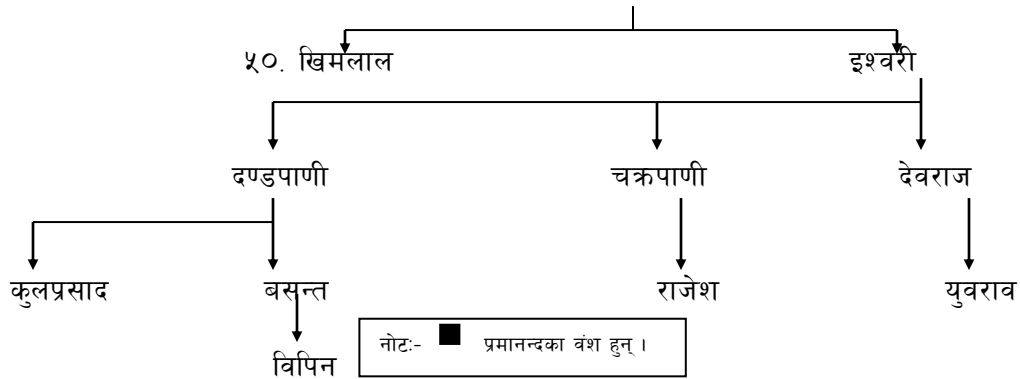

यस वंशमा खिमलालका सन्तान नभएका । इशवरी प्रसादका ३ भाई छोरा मध्ये जेठा दण्डपाणी चितवन भरतपुर नगरपालीका लंकुमा, कान्छा देवराज भरतपुर १० द्रीपेन्द्रनगरमा बसोबास गर्दछन् । महिला चक्रपाणी पर्वत जादीमा नै बस्दछन् ।

२. शिवहरि

धञ्ज पाध्या पौडेलका माहिला छोरा शिवहरि, र शिवहरिका छोरा विष्णुहरि रहेछन् । उनको पुस्ता यस्तो छ ।

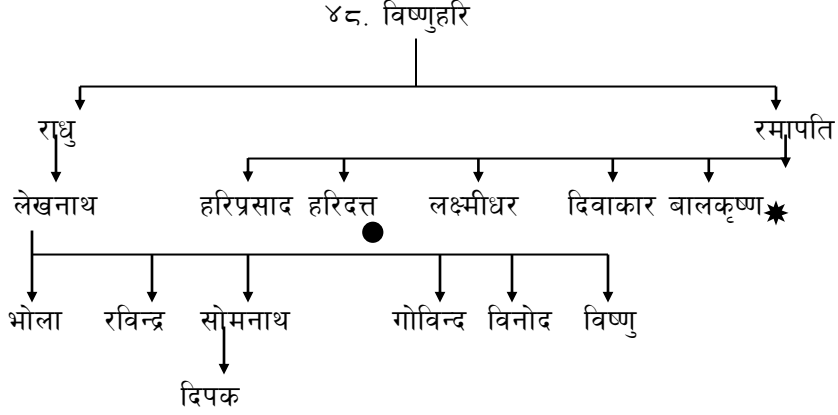

यी लेखनाथका छोराहरु हालमा बर्दियाको मैना पोखराको आसपासमा र गुलरियामा बसेका छन् । रमापतिका छोरा मध्ये हरिप्रसाद र लक्ष्मीधरका सन्तान भएनन् । माहिला हरिदत्तको पुस्ता यस्तो छ ।

५० हरिदत्त ●

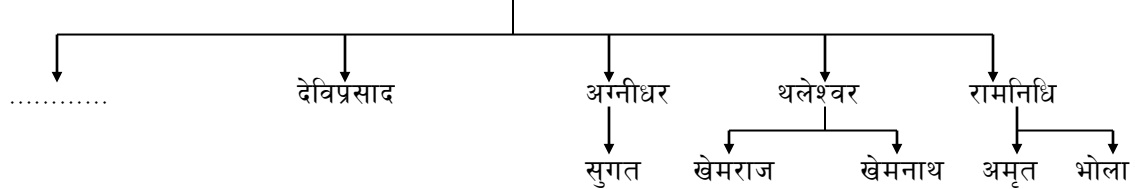

रामपतिका अर्को छोरा दिवाकर थिए, उनका छोरा विष्णु र विष्णुको छोरा विधान छन् । कान्छा बालकृष्णको पुस्तावली यस्तो छ ।

५०. बालकृष्ण *

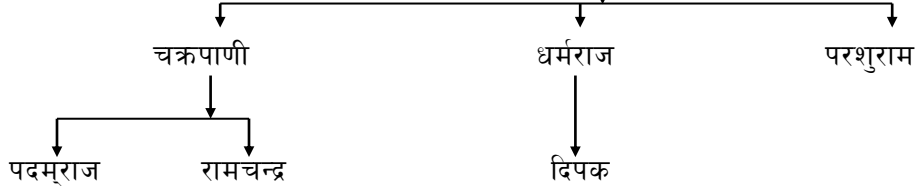

धञ्जु पाध्याका साहिला छोरा प्रमानन्द थिए । उनका पनि चार भाई छोरा थिए ।

- १) मुक्तिराम २) गोविन्द (पेज नं. ५७४मा) ३) मंगल (पेज नं. ५७४मा) ४).....
 ४८. मुक्तिराम (पेज नं. ५७४मा)

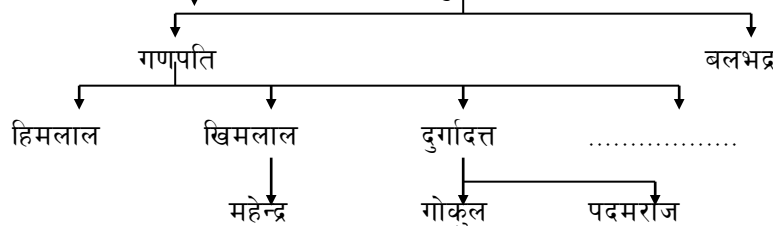

नोट:- ● हरिदत्त र
 * बालकृष्णका वंश हुन् ।

ज्ञादी पिपलटारी-८ मा बसोबास गर्ने पौडेल वंश

४८. गोविन्द (पेज नं. ५७३ बाट)

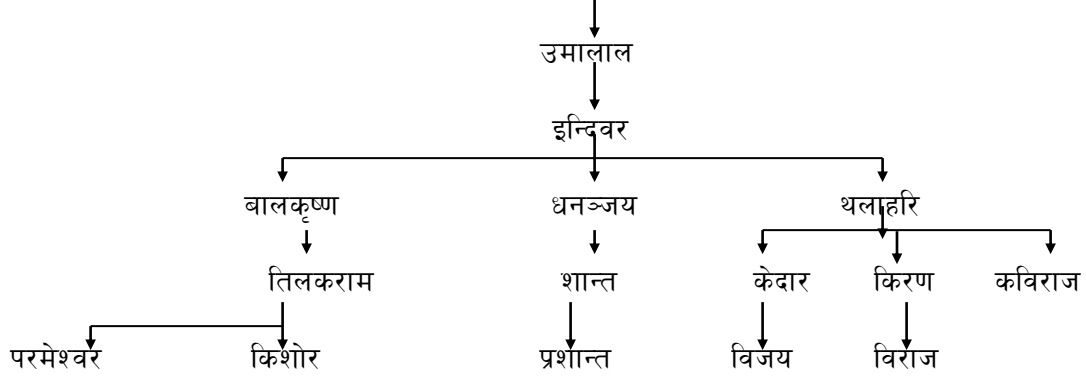

गोविन्दका यस सन्तान मध्ये तिलकराम चाहि चितवनको भरतपुर १३, कैलाशनगरमा बसाइँ सरेका छन् । केदार त्रिभुवन न.पा. दाङ्गमा बस्छन् भने अरु सबै ज्ञादी मै बस्दछन् । प्रमानन्द साहिंला छोरा मंगलको पुस्तावली यस्यो रहेको छ ।

४८. मंगल (पेज नं.५७३ बाट)

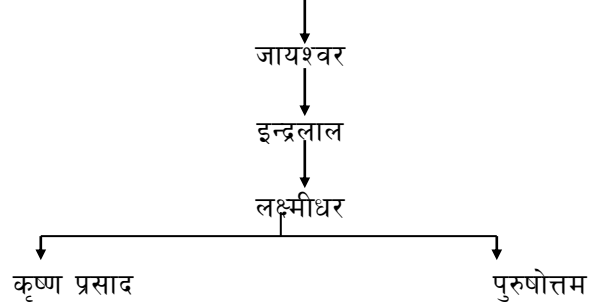

यिनिहरुमा कृष्णप्रसाद हाल नवलपरासीको परासीमा बस्दछन् भने पुरुषोत्तम चाहि ज्ञादि पिपलटारी ६, वितलवमा बस्दछन् ।

प्रमानन्दका कान्छा छोराको नामजानकारीमा आएको छैन । उनको पुस्तावली यस प्रकार छ ।

४८. (नाम थाहा नभएको) (पेज नं. ५७३ बाट)

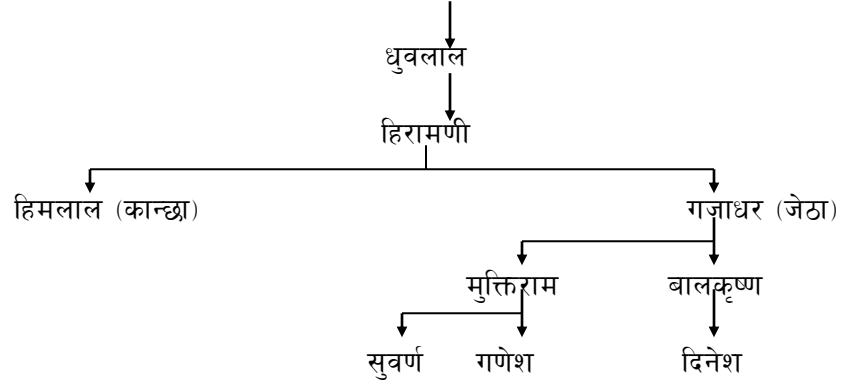

धञ्जुका कान्छा छोरा बैकुण्ठ थिए । त्यस पछिका विवरण यस प्रकार छ ।

४७. बैकुण्ठ

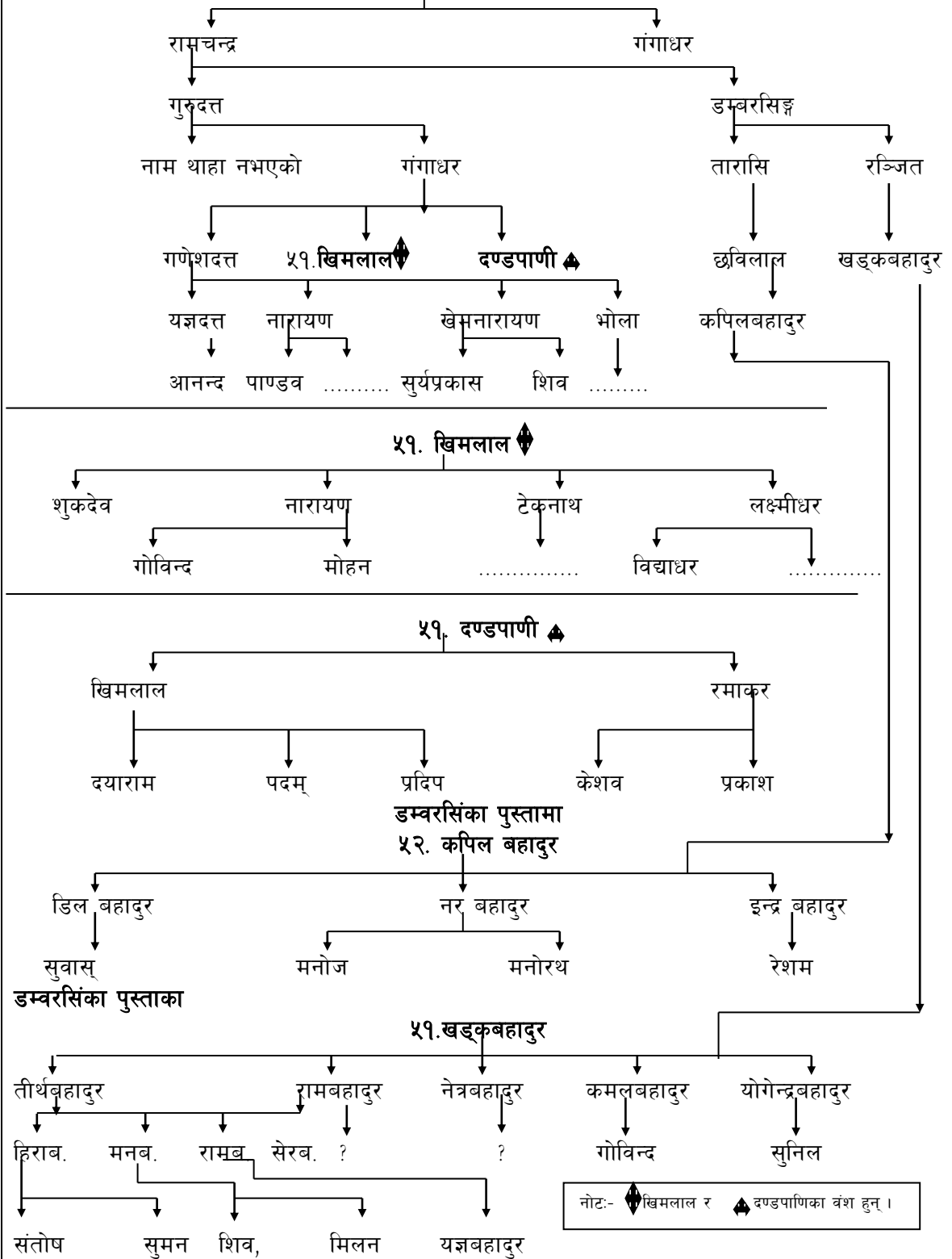

यी मध्ये कपिल बहादुरका सन्ततिहरु ज्ञादी पिपलटारी ढ, वितलवमा रहन्छन् । खड्क बहादुरका सन्तति मध्येमा कमल र योगेन्द्र ज्ञादीमा रहेका छन् भने तीर्थ बहादुरका परिवार पकुवा गा.वि.सको सेरामा बस्छन् । राम बहादुरका परिवार पूर्व चितवनमा बस्छन् भने नेत्र बहादुरका परिवार पनि सेरामै बस्छन् । धञ्जु पाध्याका कान्छा छोरा बैकुण्ठको चौथो पुस्ताका एक भाइ जसको नाम जानकारीमा ल्याउन सकिएन, ज्ञादीवाट सेरा सरेका छन् । उनका सन्ततिमा भवनन्द लगायतका बन्धुहरु पर्दछन् ।

शुकदेव

कामदेवका भाई शुकदेवका सन्तति पनि (धञ्जु) पाध्याकै समयमा हालको बाग्लुङ्गको धुल्लु छिस्तीवाट ज्ञादीमा सरेका रहेछन् । उनीहरु बसेको ठाउँलाई बाक्रेपानी भन्दछन् ।

यस खलकको नवौं पुस्तामा जुठू रहेछन् । जुठूका छोरा मोतिलाल, मोतिलालका छोरा बलभद्र रहेछन् ।

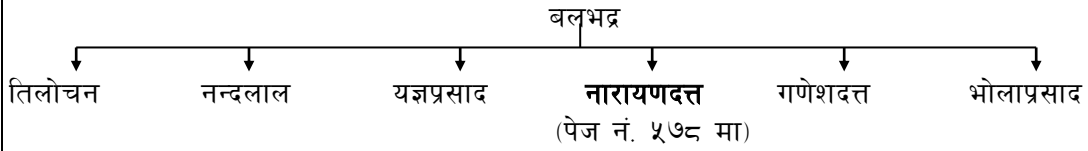

यी भाईहरु मध्ये जेठा तिलोचन र काहिला नारायणदत्तका छोरा भएनछन् । माहिला नन्दलालको परिवार यस्तो छ । यस परिवारमा माहिला छोरा तीर्थ प्रसादका एक श्रीमति तर्फका परिवार मात्र ज्ञादीमा बस्छन् । अरु सबै रुपन्दही जिल्लाको खैरहनी र सुरजपुरामा बस्दछन् ।

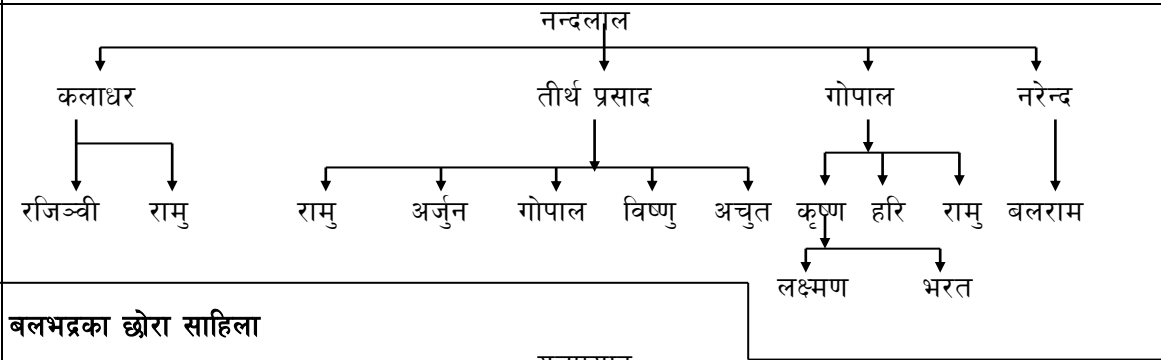

बलभद्रका छोरा साहिला

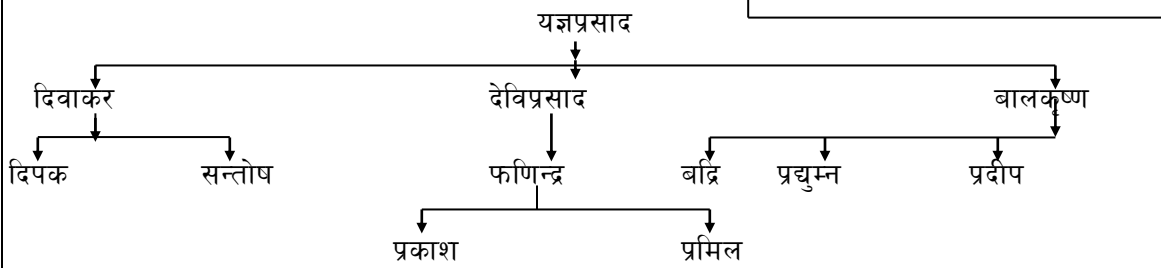

यिनिहरु पनि सबै ज्ञादी मै बस्दछन् । बलभद्रका ठूलाकान्छा छोरा

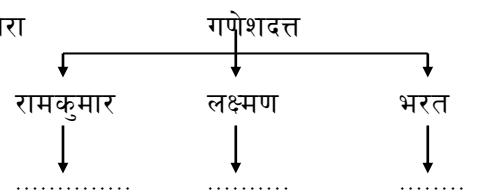

यिनिहरु सबै बर्दियाको मगरगाडी भन्ने ठाउँमा बस्दछन् ।

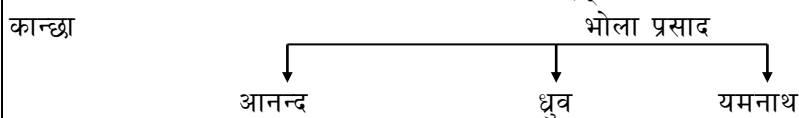

भोला प्रसादका परिवारहरु सवै अहिले रुपन्देही जिल्लाको सुरजपुरमा बस्दछन् । संकलन:-
तीर्थराज पौडेल
भीम्मापुर २, बर्दिया
भीम्मापुर गा.वि.स वार्ड नं. ४ बर्दियाका जगतराजले दिएको बंश क्रम (पूर्व बसोबास प्यूठान दाङ)

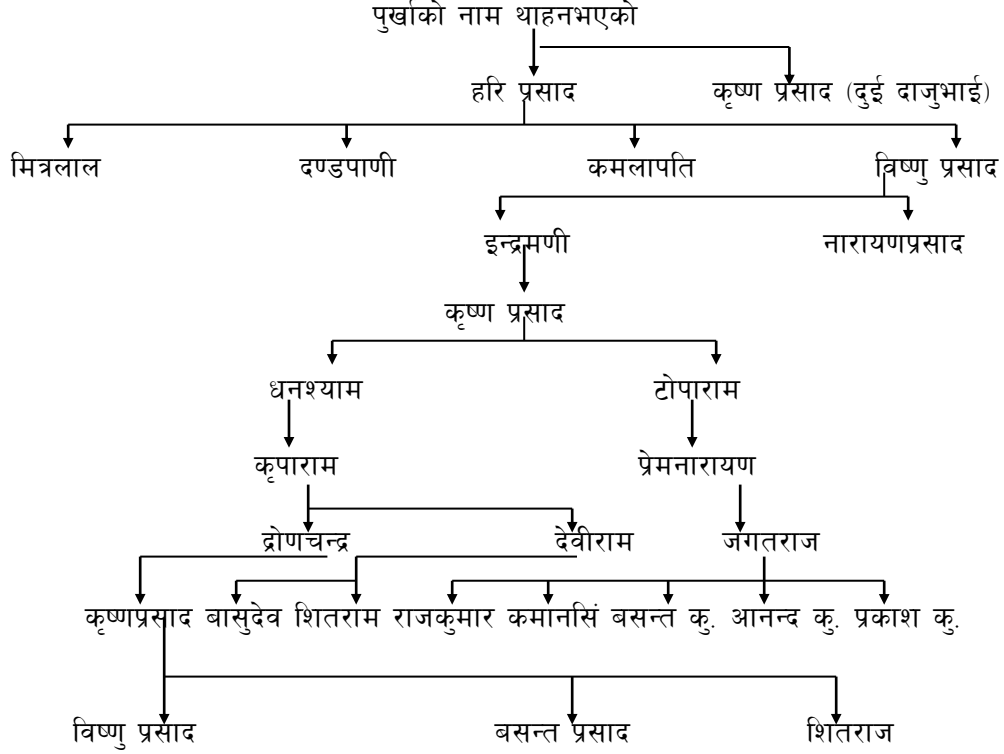

गोला गा.वि.स बर्दिया
दीनानाथ

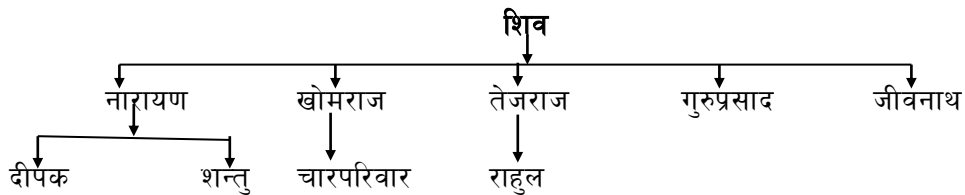
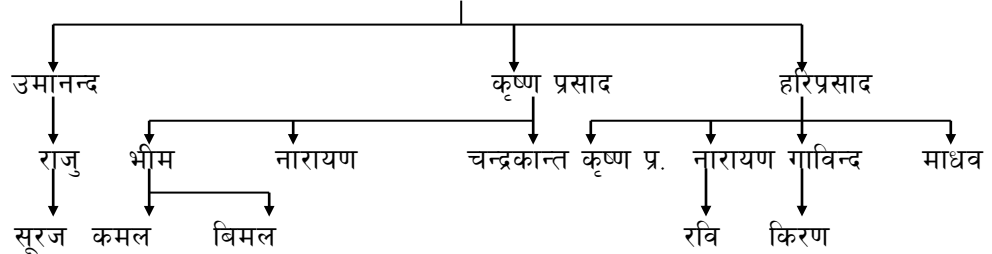

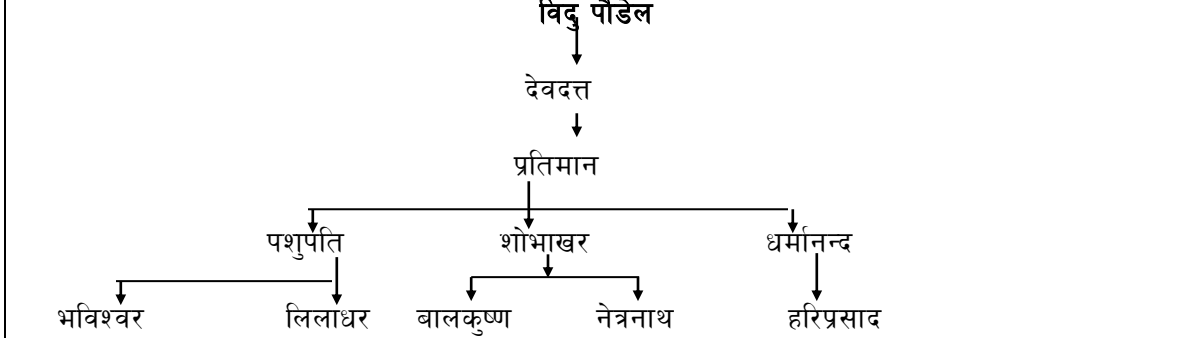
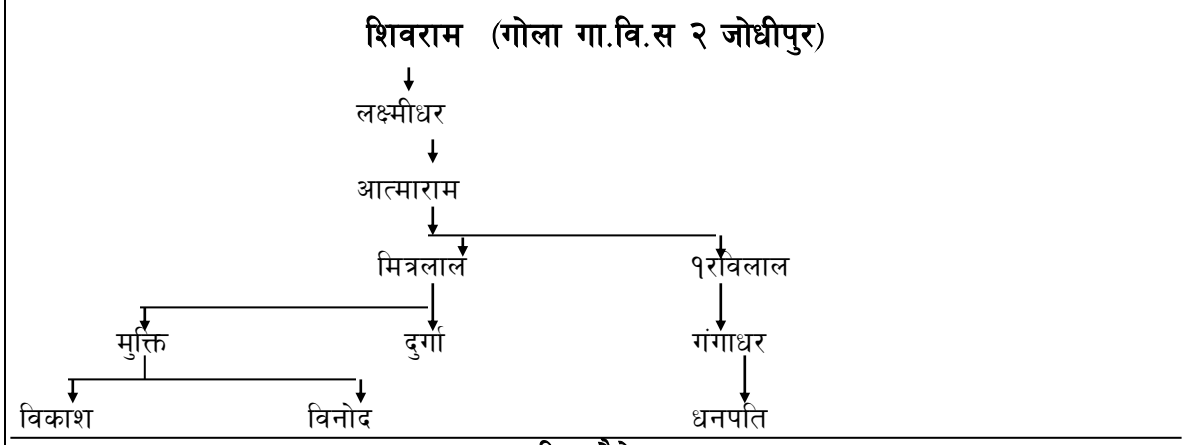
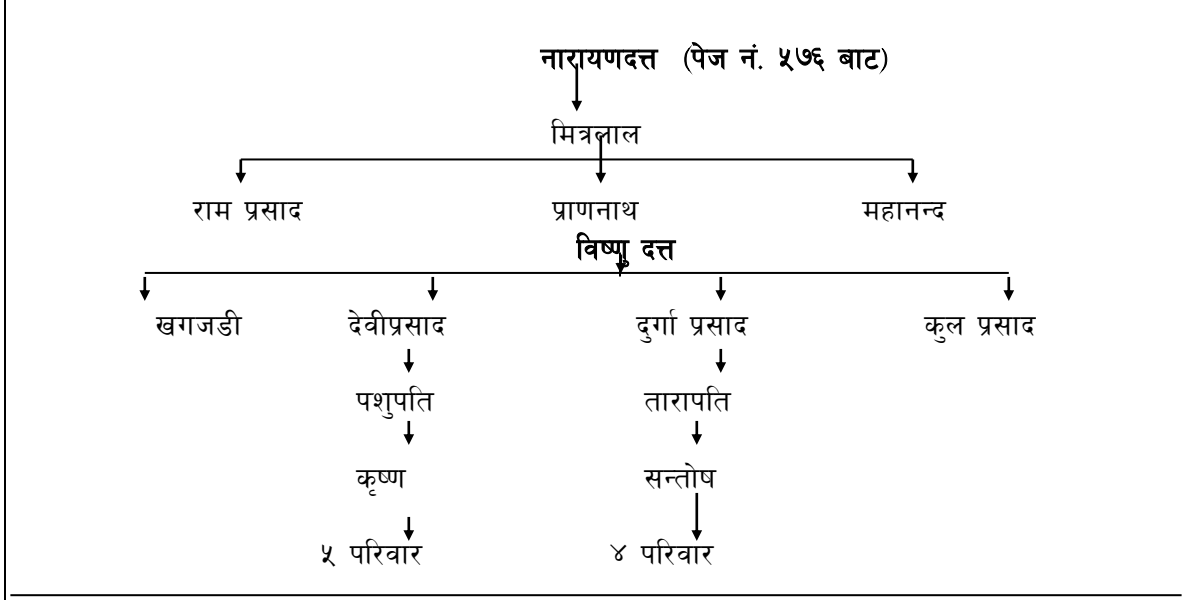

बाग्लुङ्ग थन्थाप अर्जेवाका
हाल बर्दिया गोला गा.वि.स २ जोधीया

१) भविश्वर जम्मा = भाई आफु ठाइलो
कृष्ण प्रसाद पौडेल गुरुप्रसाद पौडेल राजेन्द्र प्रसाद पौडेल नारायण पौडेल बालकृष्ण नरेन्द्र पौडेल
पहिलो बस्ती बाग्लुङ्ग छिस्ती रिठावट हाल बर्दिया गोला गा.वि.स जोधीपुर

१) घर मूली रविलाल

शिव शरण



लक्ष्मीधर



आत्माराम



रविलाल



राजकुमार

पहिलो बस्ती बाग्लुङ्ग छिस्ती हाल बर्दिया गोला जोधीपुर

कलाधर



लिलाधर



ओवीदत्त

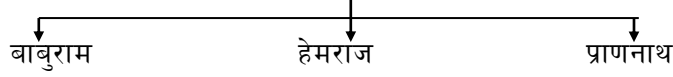

धनञ्जय



प्रमानन्द



विदुधर पौडेल (५ भाईमध्ये साइलो)

देवबहादुर पौडेल (३ भाई मध्ये माइलो)

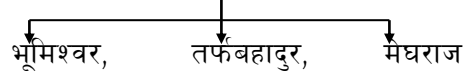

मुक्तिराम पौडेल

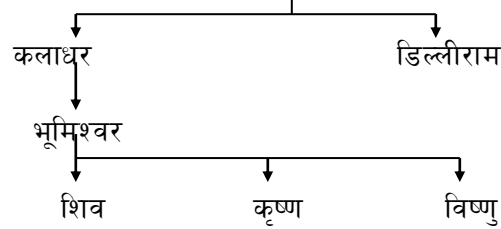

भिम्मापुर २, बर्दियाका तनहूँ महिबलबाट आएका पौडेलको वंशावली

संकलक:- तीर्थराज पौडेल

प्राचीन वंशावली अवलोकन गर्दा शुरुदेवका छोरा पं. कलाधर सहित शुकदेव पर्वतराज्यबाट वर्तमान तनहूँ जिल्ला भित्र प्रवेश गरेको देखिन्छ। तनहूँ जिल्लाको चुंदी महिबलमा आएको कुरालाई निश्चित गरिएको छ। शुकदेवका छोरा पं. कलाधर पर्वतबाट तनहूँ गाउँमा आएका हुन यिनका साथ श्री कृष्ण महिबलमा आएको कुरामा भने कुनै शंकाछैन। यसै वंशावलीको खोज क्रममा पौडेलहरुको कुलायन पुजा र राष्ट्रिय अधिवंशनको शिलशिलामा बर्दिया जिल्लाको क्षेत्र नं. ३ बाट प्रतिनितित्व गर्ने क्रममा आफूले प्रस्तुत गर्नु पर्ने वंशावली माथि उल्लेख गरिएको। म तीर्थराज पौड्याल (तनहूँ महिबल बारीफाँट) हाल अमर शहीद श्री दशरथ चन्द्र उ.मा.वि. राजापुर बर्दियामा स.प्र.अ. को रूपमा कार्यरत भिम्मापुर गा.वि.स.वा. नं २ बर्दियामा हाल बसोबास गरेको छु।

वंशक्रम

उदयभट्ट देखि ३७ पुस्ता तलका ३७. शुकदेव (पेज नं. बाट)

३७. शुकदेव → ३८ पं. कलाधर → ३९ श्री कृष्ण → ४०. हरिप्रसाद
४१. रामप्रसाद → ४२. विष्णुदत्त → ४३. तुलाराम → ४४. भगिरथ

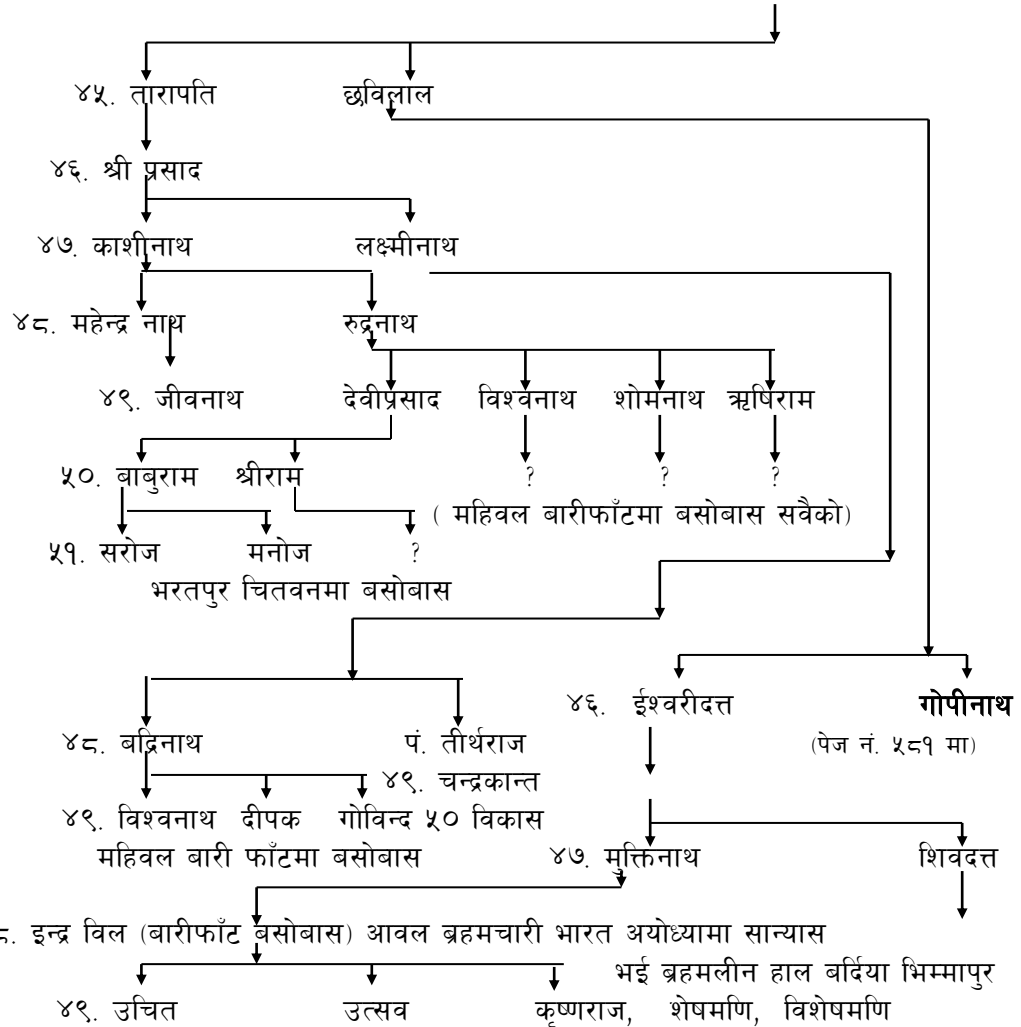

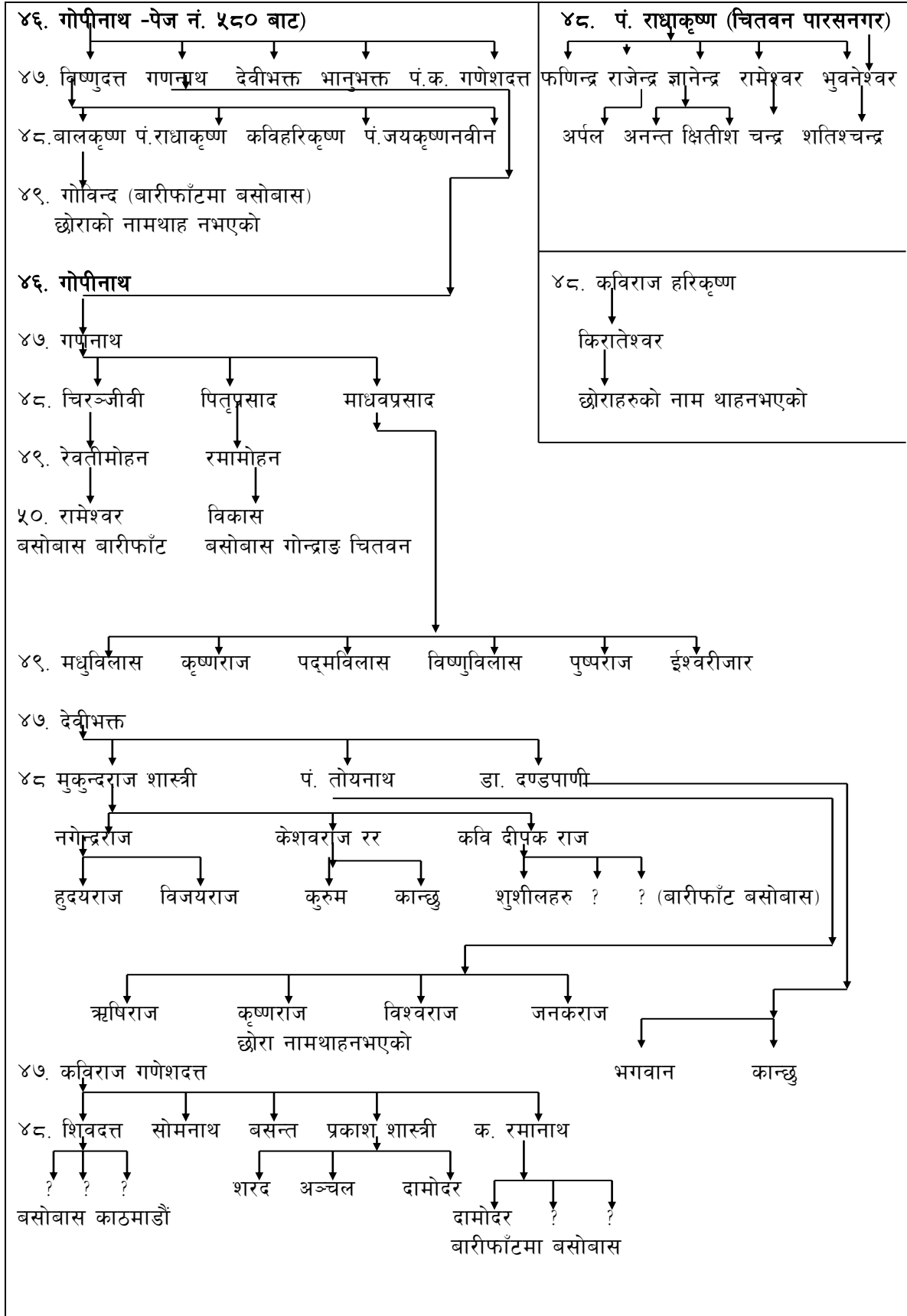

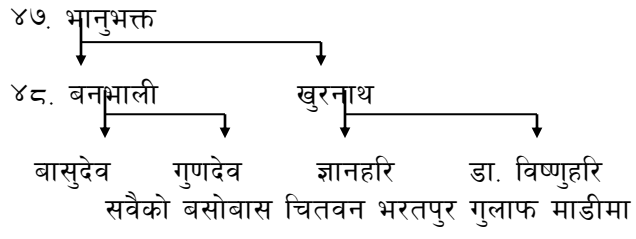

टुक्रे वंश राख्ने

**कास्की पोखराबाट भिरकोट गा.वि.स दोलखामा
आई बसोबास गरेका पौडेलहरुको
वंशावली**

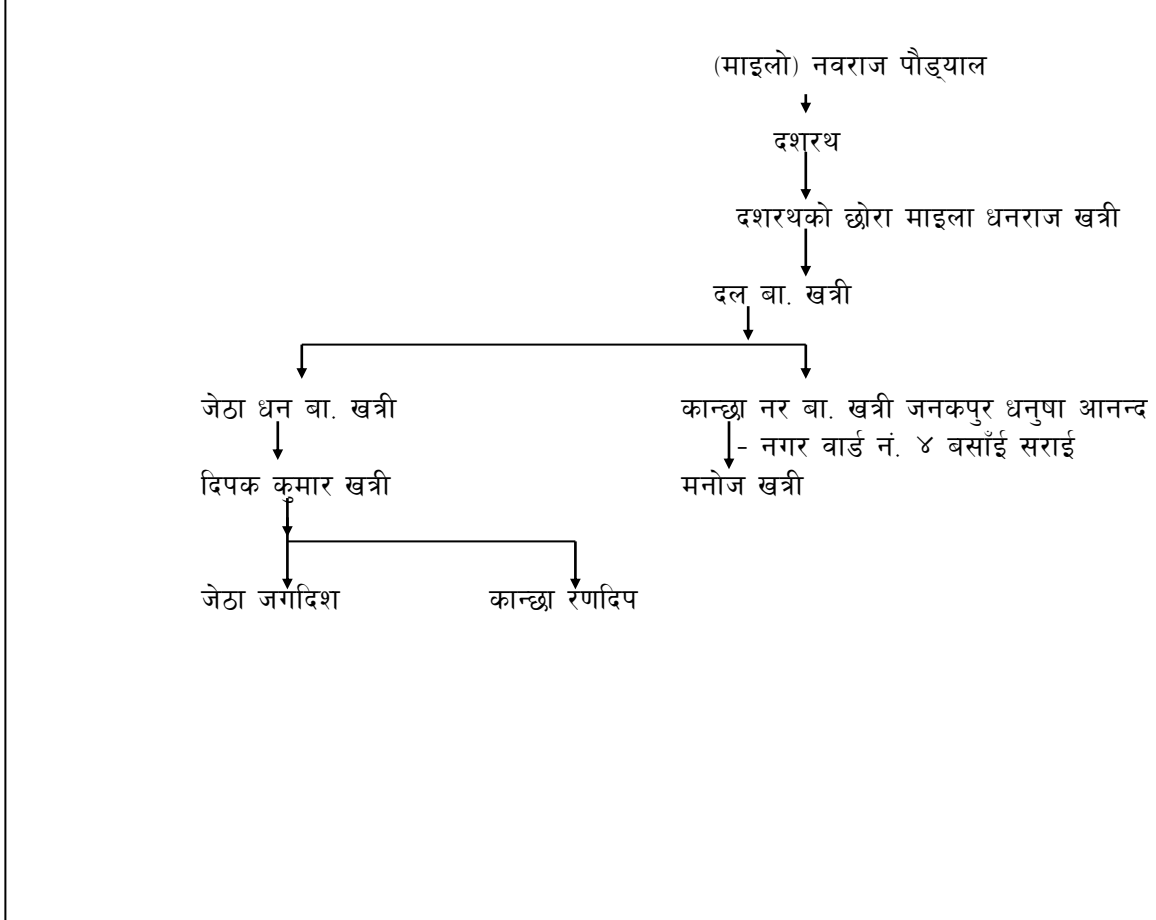
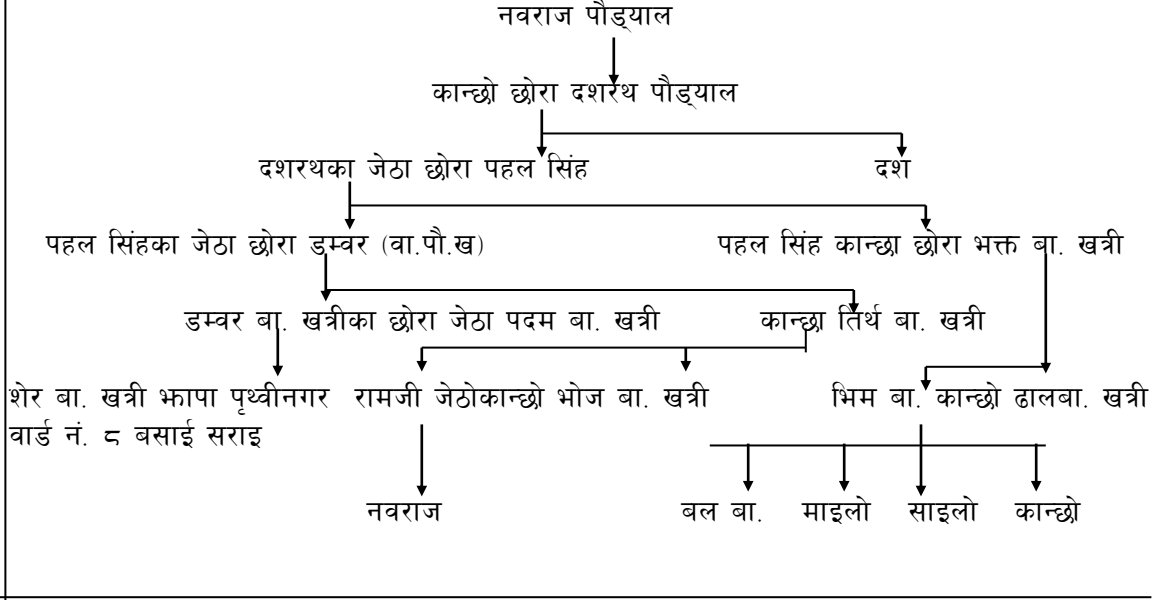

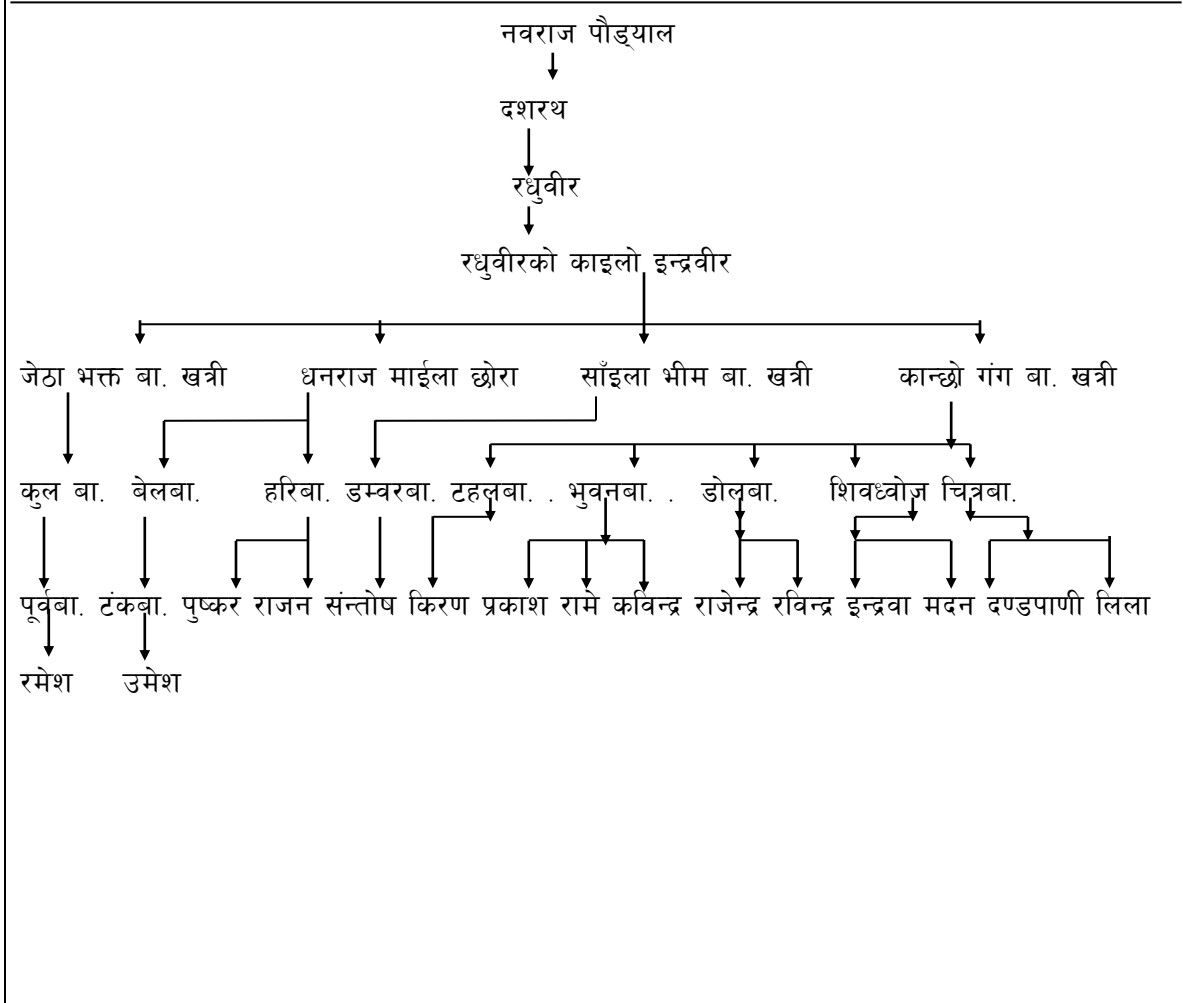
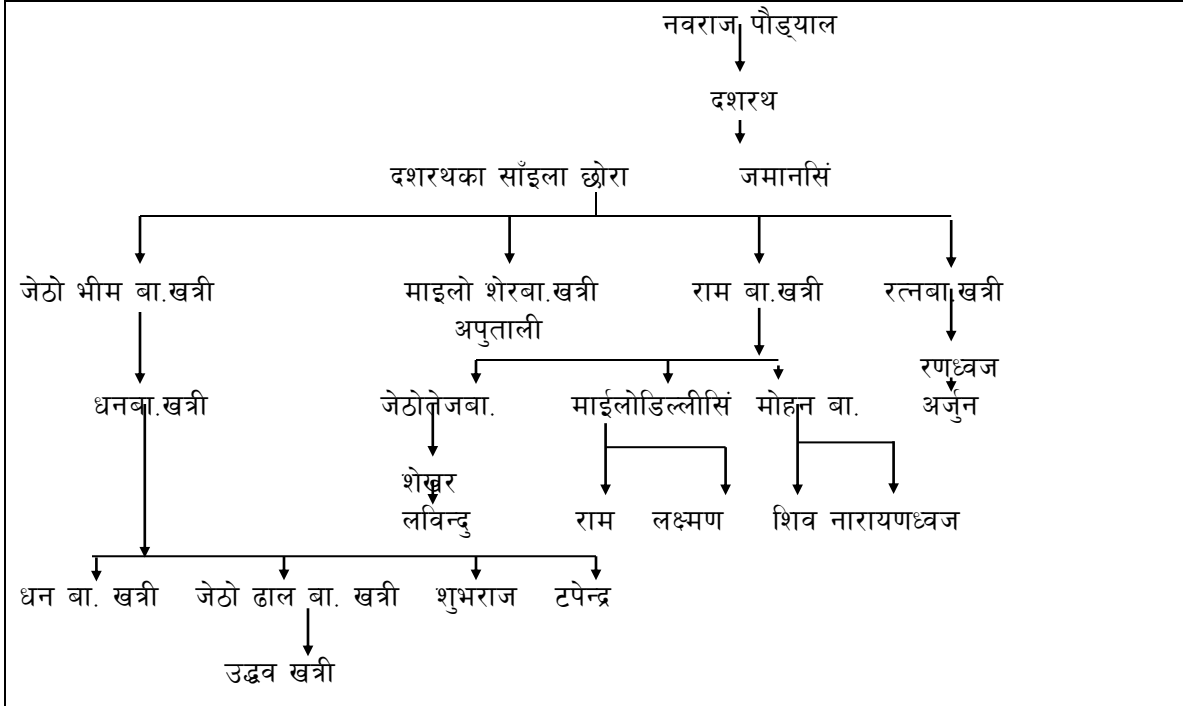

भिरकोट ३ बोहोर जिल्ला दोलखा रधुवीर पौडेल
को कान्छी श्रीमतीपट्टि

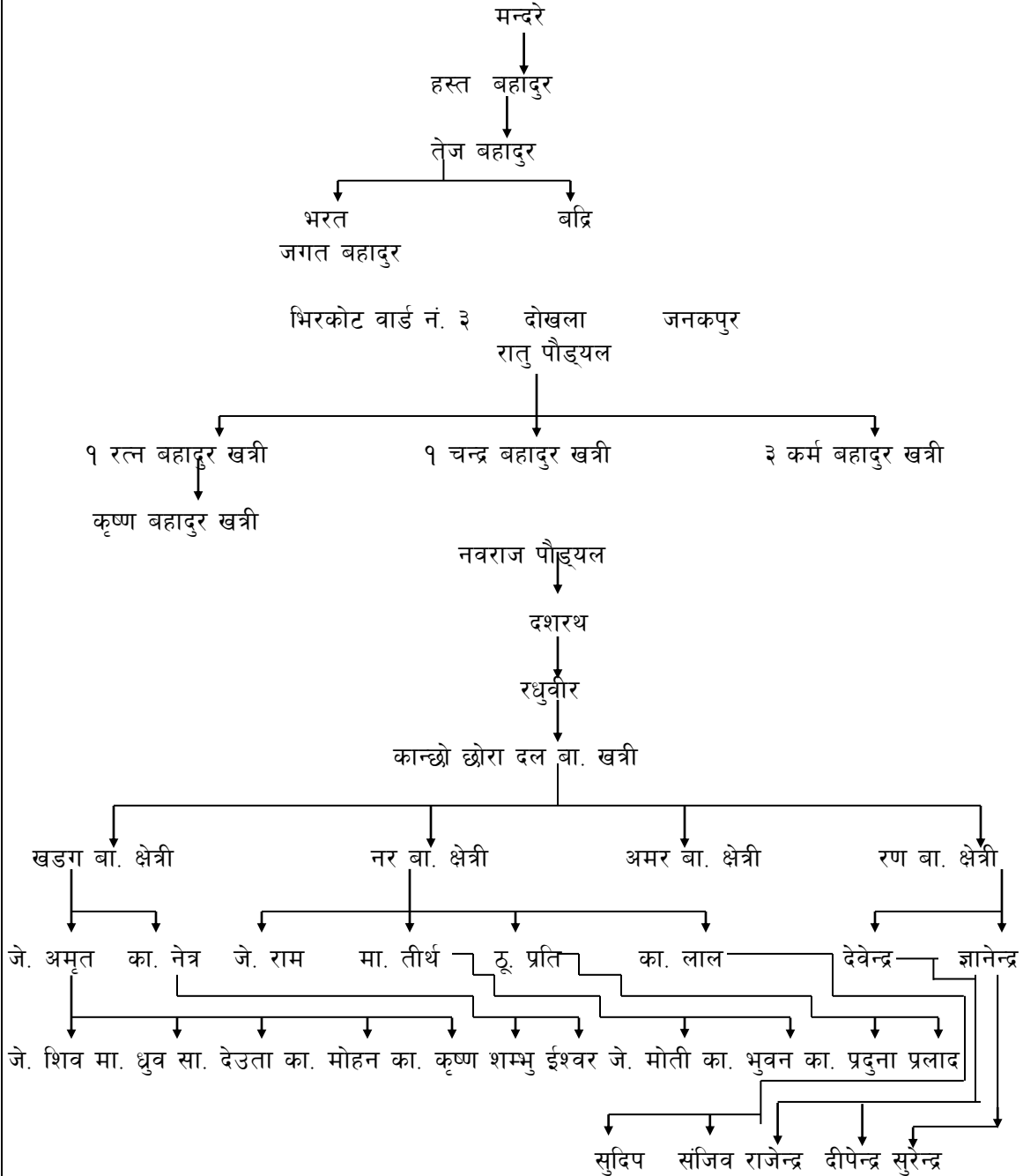

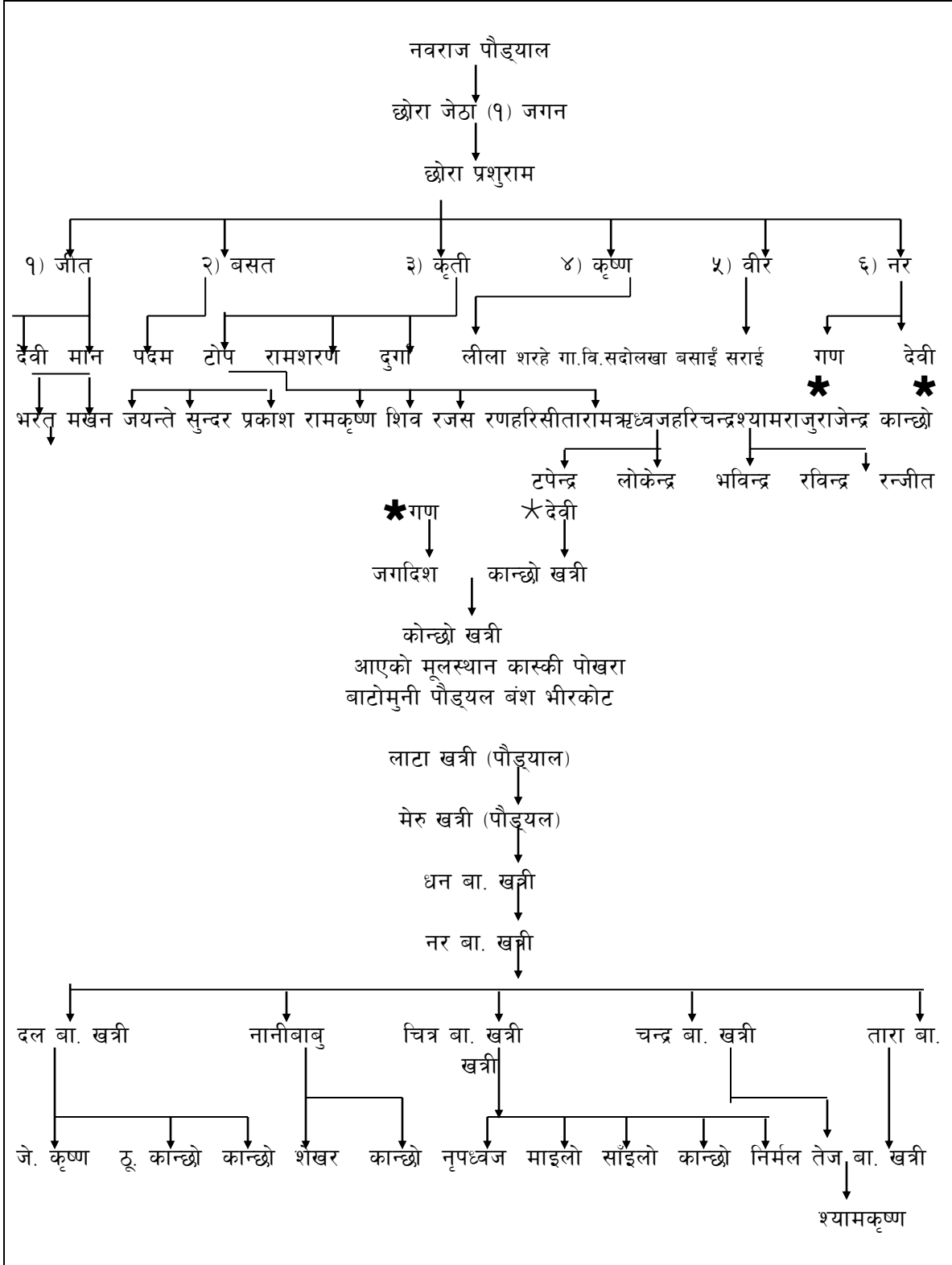

बलेवा बाग्लुङ्गबाट लाहाचोक, कास्की आई बसोबास गर्ने पौडेलहरूको बंशावली

उदय भट्टदेखि ३२ औं पुस्ताका नन्दलाल

४४ नन्दलाल पौडेल

संकलन :- लोकनाथ पौडेल
लाहाचोक

४५. कपिलमणी पौडेल

पुरुन पौडेल

हृयदय पौडेल

तिलोचन पौडेल

दुर्गादास पौडेल

६ भाई

प्रियपति पौडेल

चारभाई

गंगाधर पौडेल

दाताराम पौडेल

मार्कण्ड पौडेल

लक्ष्मण पौडेल

नन्दलाल पौडेल

निलकण्ठ पौडेल

लोकनाथ पौडेल

प्रेमप्रसाद पौडेल

लक्ष्मण पौडेल

शालीकराम पौडेल

चेतप्रसाद पौडेल

माधव पौडेल

केशव पौडेल

बलराम पौडेल

बसन्त पौडेल

विष्णु प्रसाद पौडेल

राजाराम पौडेल

विकास पौडेल

विश्वास पौडेल

नारायण प्रसादको तर्फ

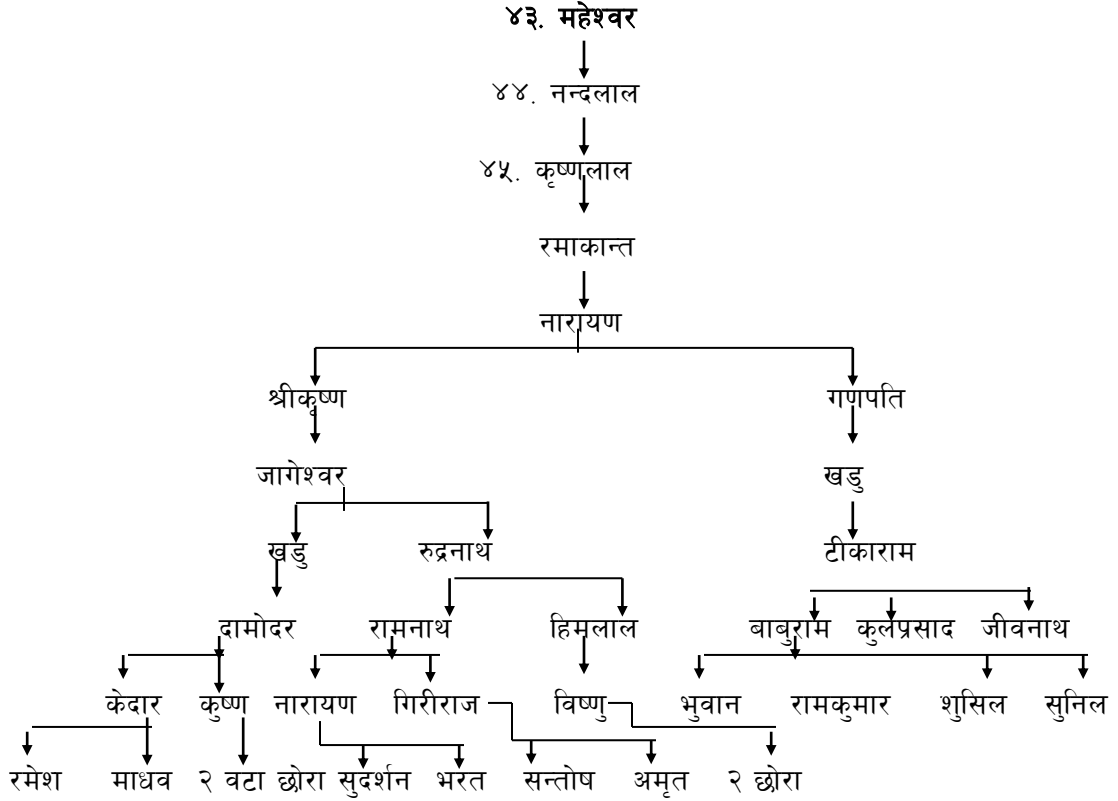

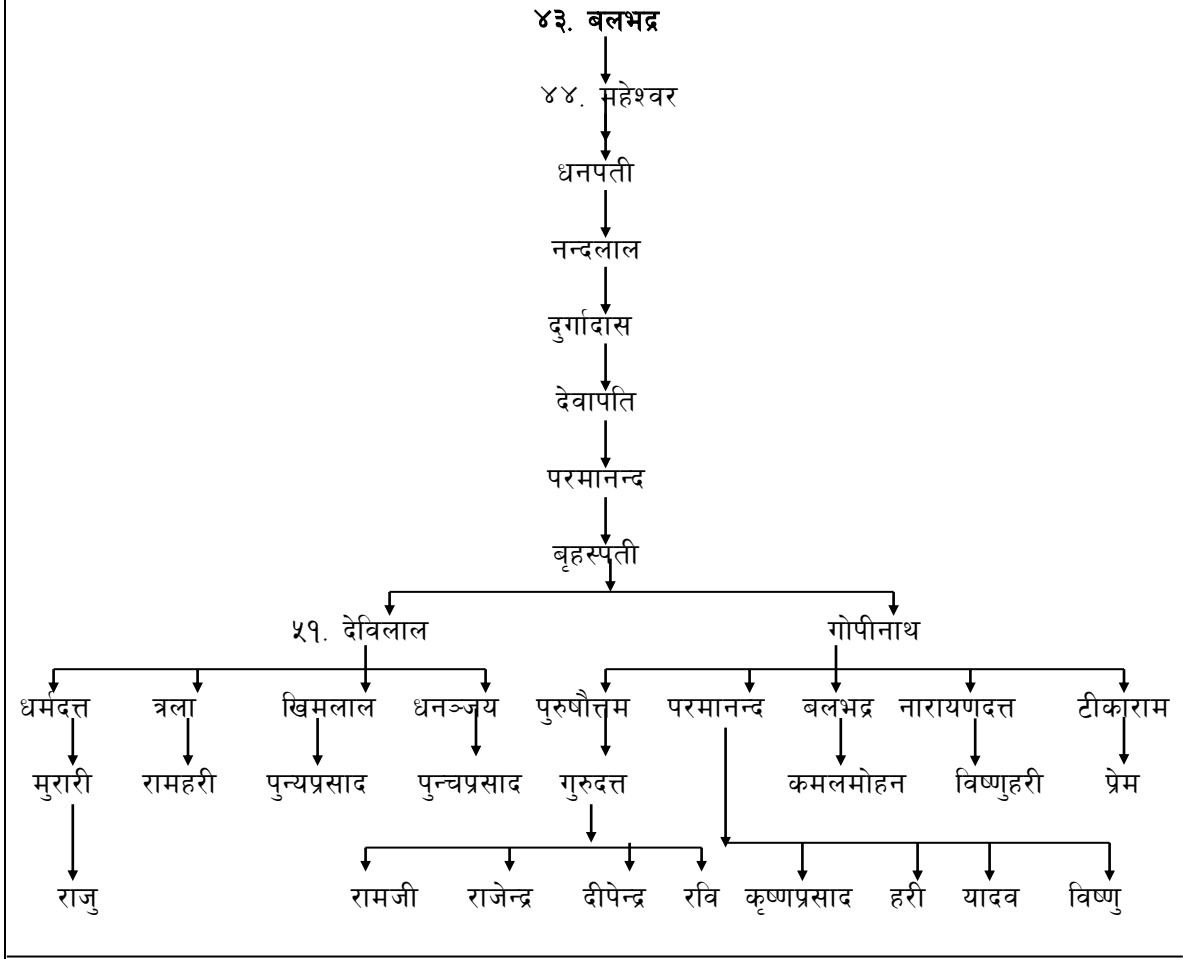

पर्वत-दुर्लुङ्गे उप्रेतका सन्तान कुशमाखरेहा-चुवा-ज्ञादी बढहरेका पौड्यालको वंशावली

पर्वत जिल्ला दुर्लुङ्ग उप्रेतका सन्तानहरुको पहिलो बसोबास दुर्लुङ्ग ४ गौडामुनी रातमाटा, दुर्लुङ्ग ८ घोगेनी, चुवा ५, कुशमा शिवालय - १ खरेहा बाटा उप्री- बाटामुनी र कट्टुवा चौपारी १ ज्ञादी बढहरे (जिम्मावाल थर) मा रहेछ ।

दुर्लुङ्गे उप्रेत कहाँबाट आएका कस्का सन्तान हुन् भन्ने चर्चा परिचर्चा सन्दर्भमा प्रकाश पार्न आवश्यक देखिएको हुँदा स्पष्ट गरिन्छ कि, लेखक काशीराम शर्मा पौड्यालले “केही पौड्यालहरुको वंशावली दिग्दर्शन” मा उल्लेख गर्नुभएको “पर्वत पाड खुर्कोटको वंशावली” समेतका केही वंशावलीहरुमा उदय भट्टदेखि २५ औं पुस्ताका काशीरामका छोरा विश्वेश्वरका सन्तान मध्ये पर्वत दुर्लुङ्गका उप्रेतहरु पर्दछन् भन्ने समेत उल्लेख भई स्पष्ट भएको र त्यसमा ३८ औं पुस्ताका लक्ष्मीप्रसाद शर्मा, ३९ औं पुस्ताका उमाकान्तहरुबाट प्रस्तुत गरिएका पूर्वज पूर्खाहरुले तयार गर्नुभएको वंशावलीहरुको प्राचीन पाण्डुलिपीका प्रमाणबाट पुष्टि भई भिडेको हुँदा तदनुरूप यथास्थितिमा प्रकाशित गर्ने काम गरिएको छ । सो यस प्रकार छ :-

धुल्लुबाट दुर्लुङ्ग आउने काशीरामका छोरा विश्वेश्वरकै सन्तति उदय भट्टदेखि ३० औं पुस्ताका नारन (नाउँ) का सन्तान हाम्रा पूर्खा पूर्वज ३१ औं पुस्ताका शिवहरि पाध्या दुर्लुङ्गको उप्रेत पुरोहित भई त्यहीं नै बसोबास रहेतापनि विद्वान हुँदा सतौज्ञादीका तत्कालीन राजाले पनि उहाँलाई पुरोहित बनाई सम्मान सहित ज्ञादी बढहरे जम्मुको जग्गा दिनुभएको रहेछ । पुर्खा शिवहरिका ४ छोराहरुको चुवा, कुशमा खरेहा (समेत ५ पाहिको जमीन चलन भइरहेकोमा जेठा पुनि पाध्यालाई दुर्लुङ्गको माहिला बालै पाध्यालाई दुर्लुङ्ग कुशमा खरेहाको, साहिला चदैपाध्यालाई चुवाको र कान्छा टीकाराम पाध्यालाई दुर्लुङ्ग ज्ञादी बढहरे, जम्मु तल्ला खरेहाको जग्गा भाग वण्डा लगाइएछ । निज टीकारामका छोरा जैकृष्ण, जैकृष्णका छोरा लाटुपाध्याका नाति ३६ औं पुस्ताका लक्षुपाध्या दुर्लुङ्गबाट ज्ञादी बढहरे आउनु भएको रहेछ । उहाँका छोरा कालु र निलकण्ठ २ भाइमा जेठा कालुले जम्मु खरेहाको जग्गा लिई वस्नु भएको र कान्छा निलकण्ठ पाध्या सम्मान पदवीका साथ ज्ञादी बढहरेमै वस्नु भएको हुँदा तत्पश्चात उहाँका छोरा श्यामलाललाई दरसन्तानले क्रमिकरूपमा उपभोग गर्न पाउने जिम्मावाली पदवी पनि दिइएछ । सो जिम्मावाली कार्य गर्दै आउनु भएकोमा समाजले उसै अवस्थादेखि “जिम्मावाल थरे” भनी नामाकरण गरेका रहेछन् ।

यसरी एउटै गाउँमा जिम्मावाल थर विशेषले परिचित रहे पनि यस वंशावलीका संकलक मधुसूदनका नाती ऋषिबल्लभ (हिमलाल) का छोरा ४१ औं पुस्ताका कलानिधि पौड्यालसम्म आई पुग्दा यी पौड्यालहरु पनि बसाई-सराई (स्थानान्तरण) र विद्या संस्कारका सन्दर्भमा एउटा छुट्टै विशेषता देखाउँछन् ।

उक्त संकलक कलानिधिका तीनवटी श्रीमतीमानै सन्तान भएका जेठी र माइली श्रीमती र उनका छोराहरुलाई ज्ञादी बढहरेको घर जग्गाहरु अंश दिई कान्छी श्रीमती र तिनका छोरा सहित आफू पोखरा - ९ बाँस्तोला थर मार्ग महेन्द्रपुलमा हाल स्थानान्तरण बसोबास भएतापनि पछि कल्पबास वस्न ईशुछुक उप्रेत वंशका भाई वान्धव तथा अन्य पौड्याल बन्धुहरु र आफ्नो लागि समेत

तनहुँ देवघाट २ तीर्थमा कल्पवासको निमित्त जमिन खरिद गरी तारवार कम्पाउण्ड समेत भएको छ भने उनका सहोदर भाइ खोवनाथ रत्ननगर टाँडी चितवनमा र अरु भाइ रुद्रप्रसाद, चुनियालाल र छबिलालहरूको पिठौली - ९ राजमण्डी नवलपरासीमा बसोबास छ । त्यस अतिरिक्त भाई बन्धु तथा उनका सन्ततीहरू पनि विभिन्न स्थानमा स्थानान्तरण गरी बसोबास गरेका छन् । उनीहरूको सो विवरण उनीहरूको नामको महलमै उल्लेख गरी जनाए अनुसार बसाइँ-सराइँमा विशेषता रहेकोछ ।

पुरोहित कुलको संस्कार परम्परामा हुर्कदै परिस्कृत हुँदै आएका हुनाले पनि आधुनिक विद्यामा समेत अगाडि देखिएका छन् । जस्तै यी संकलक कलानिधिले संस्कृतमा शास्त्रीसम्मको अध्ययन गरी धेरै समय जप, पुजा पाठमै लगाई अद्यावत पुरोहित काम पनि गर्नुभएको छ भने अंग्रेजी तर्फ पनि आई.ए. सम्मको अध्ययन छ । उहाँ श्री ५ को सरकारको अधिकृत भई विभिन्न मन्त्रालय र विभिन्न जिल्लामा कार्यालय प्रमुख समेत भै काम गर्ने पुरोहित कुलको पहिलो व्यक्ति हुनुहुन्छ । समाजसेवी हुँदा निवृत्तभरणमा रहेपछि पनि श्री महेन्द्र संस्कृत विश्वविद्यालय अन्तर्गत श्री विन्दवासिनी संस्कृत विद्यापीठ भिमकालीपाटन पोखरा कास्कीको संस्थापक भई सहायक प्रशासक पदमा रही सामाजिक सेवा गर्दै आएकोमा योगदानको कदर स्वरुप **श्री ५ महाराजाधिराज वीरेन्द्र वीर वीक्रम शाहदेव सरकारका बाहुलीबाट** २०५६ फाल्गुन ६ गते सम्मान-पत्र प्रदान गरिबक्सिएकोछ । तथापि अद्यावत उक्त सेवामा कार्यरत हुनुको साथै विश्वहिन्दू महासंघको आजीवन सदस्य एवं अन्य संघ-संस्थाहरूमा पनि आजीवन सदस्य समेत रही धार्मिक तथा सामाजिक क्षेत्रमा काम गरी गाउँ अतिरिक्त पनि सुपरिचित हुनुहुन्छ । उहाँका साहिला छोरा विद्यानिधि पौड्याल (जनरल फिजिसियन) डाक्टर सरकारी सेवामा बरिष्ठ मेडिकल अधिकृत पदमा कार्यरत हुनुहुन्छ भने कान्छा छोरा नारायणनिधि पौड्याल अमेरिकामा विद्यावारिधी (पि.एच.डी) गर्दै हुनुहुन्छ । छोरीका छोरा सुदर्शन र दाजुका छोरा भतिजा गोविन्द पनि एम.वि.वि.एस. डाक्टर हुनुहुन्छ ।

त्यसै गरी वर्तमान पुस्ताका अन्य बन्धु बान्धवहरूले पनि पुरोहित कुलको संस्कार परम्परालाई कायमै राखी यथावत सञ्चालन गरी उच्च शिक्षा हासिल गर्नमा अगाडि बढिरहेका छन् ।

आगामी पुस्ताले पनि आफ्नै विकासका निमित्त यस्तो संस्कार विशेषतालाई कायम राखी आधुनिक विकास र बृद्धिको गतिमा गतिशिल रहनेछन् ।

अस्तु ।

प्रस्तुत कर्ता :-

दिवाकर शर्मा पौड्याल

शिक्षक, श्री पूर्णेश्वर उच्च मा.वि. पिपलटारी ९ वितलव, पर्वत

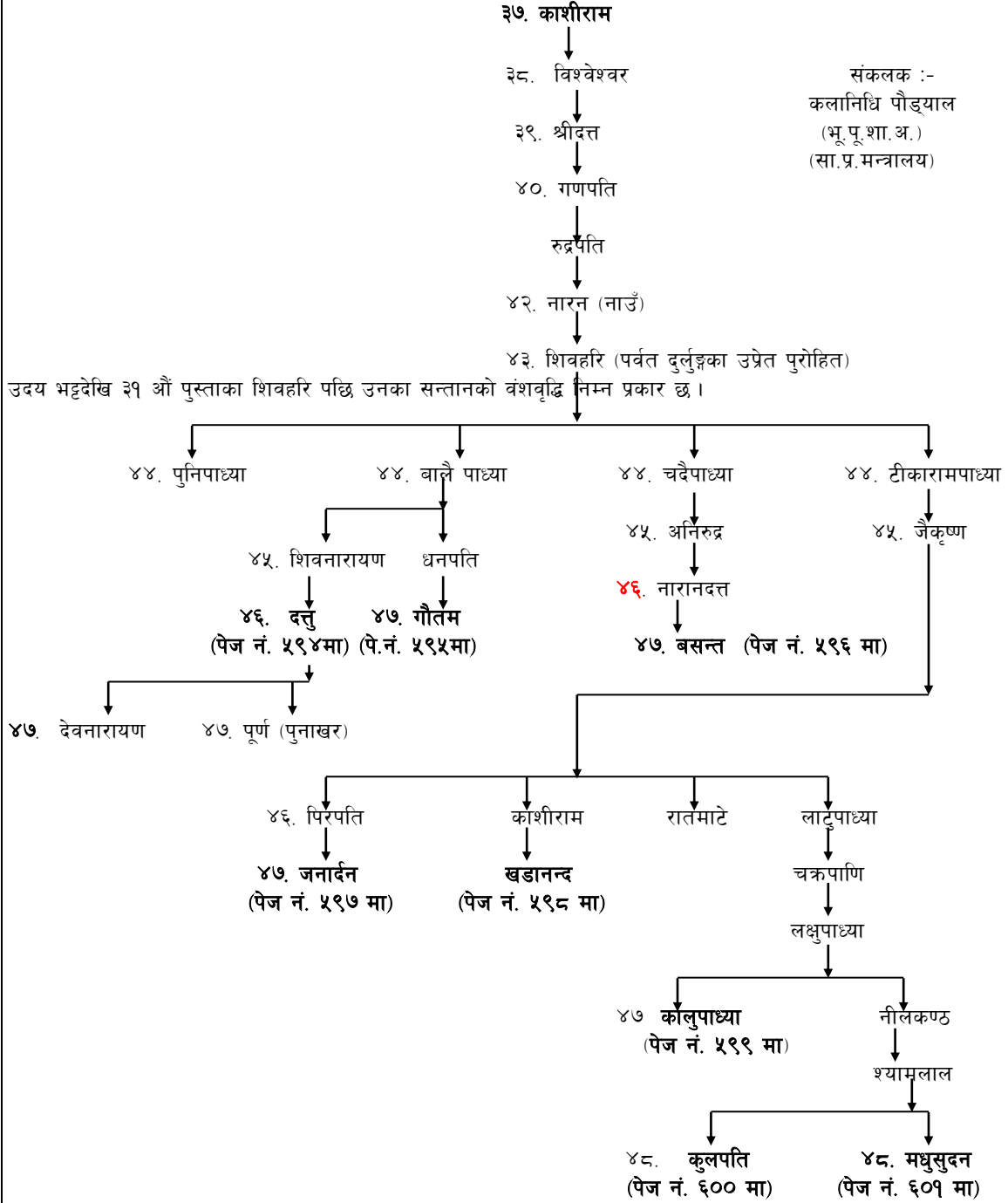

पर्वत-दुर्लङ्गे उप्रेतका सन्तान कुस्मा शिवालय १ खरेहा निवासी ३४ औं पुस्ताका दत्तुका सन्तानहरु :-

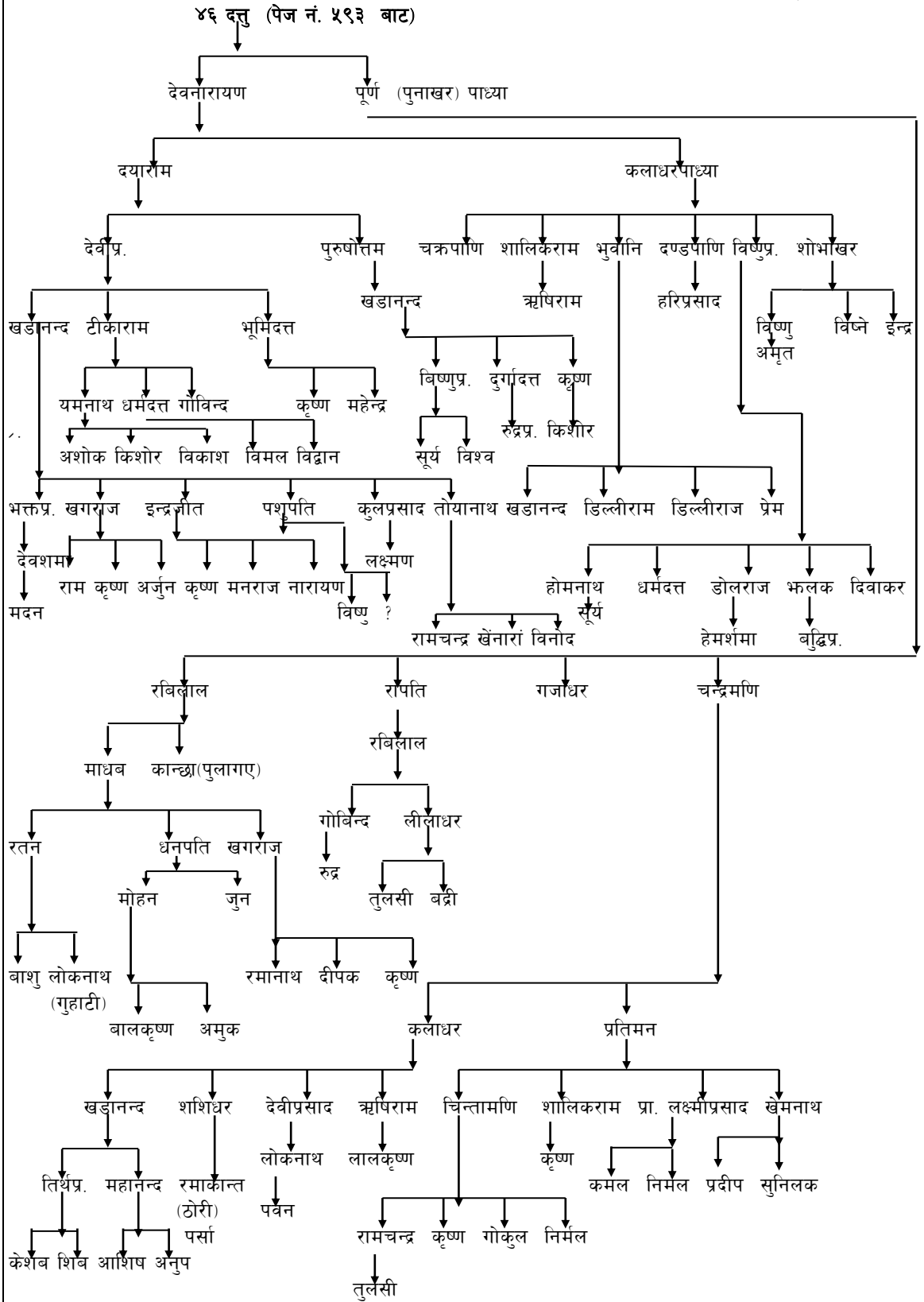

पर्वत-दुर्लुङ्गे उप्रेतका सन्तान खरेहा बाटाउप्री निवासी ३४ औं पुस्ताका गौतमका सन्तानहरु :-

संकलक : कलानिधि पौड्याल

४६ .गौतम (पेजनं. ५९३ बाट)

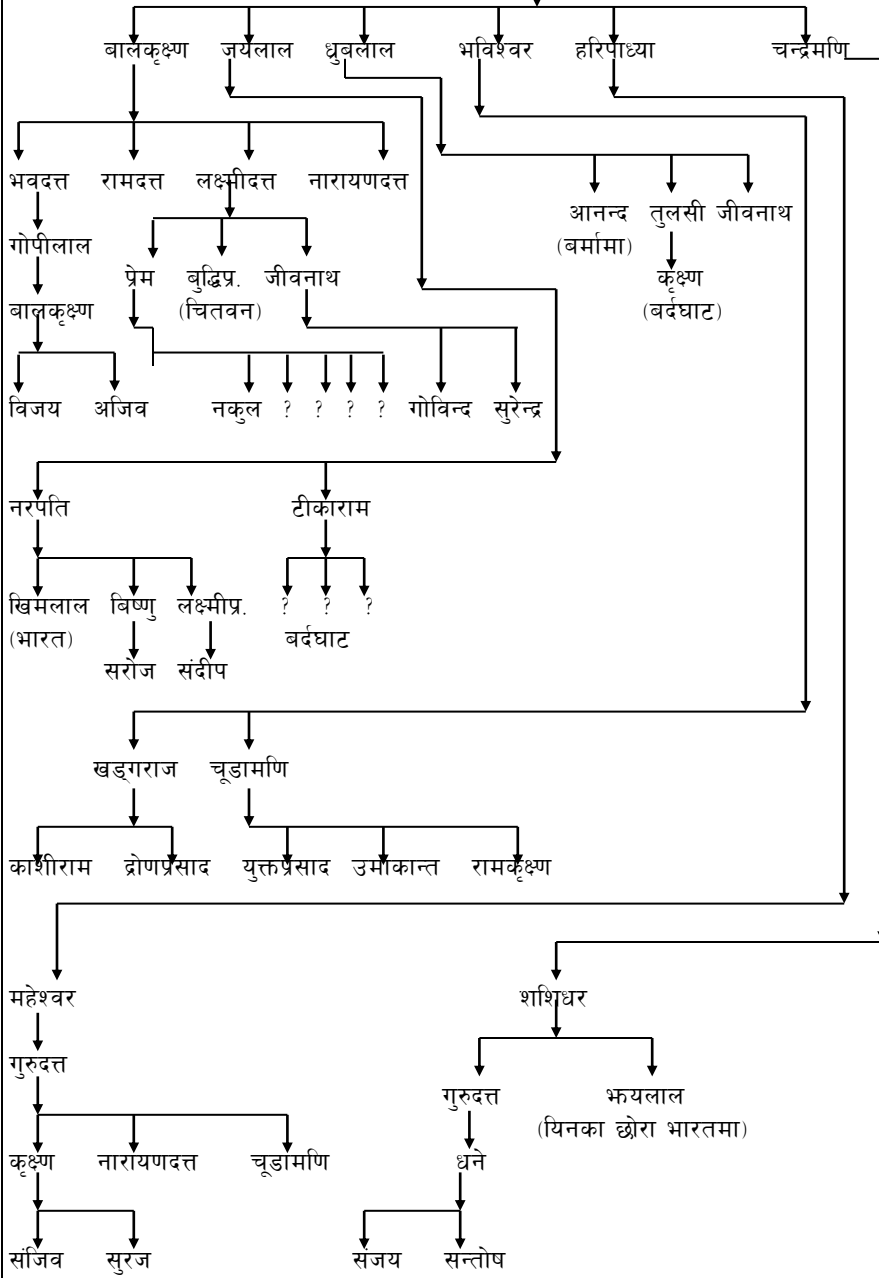

पर्वत दुर्लुङ्गे उप्रेतका सन्तान चुवा ५ बसन्तको वंश

संकलक :- कलानिधि पौड्याल

४७. बसन्त (पेज नं. ५९३ बाट)

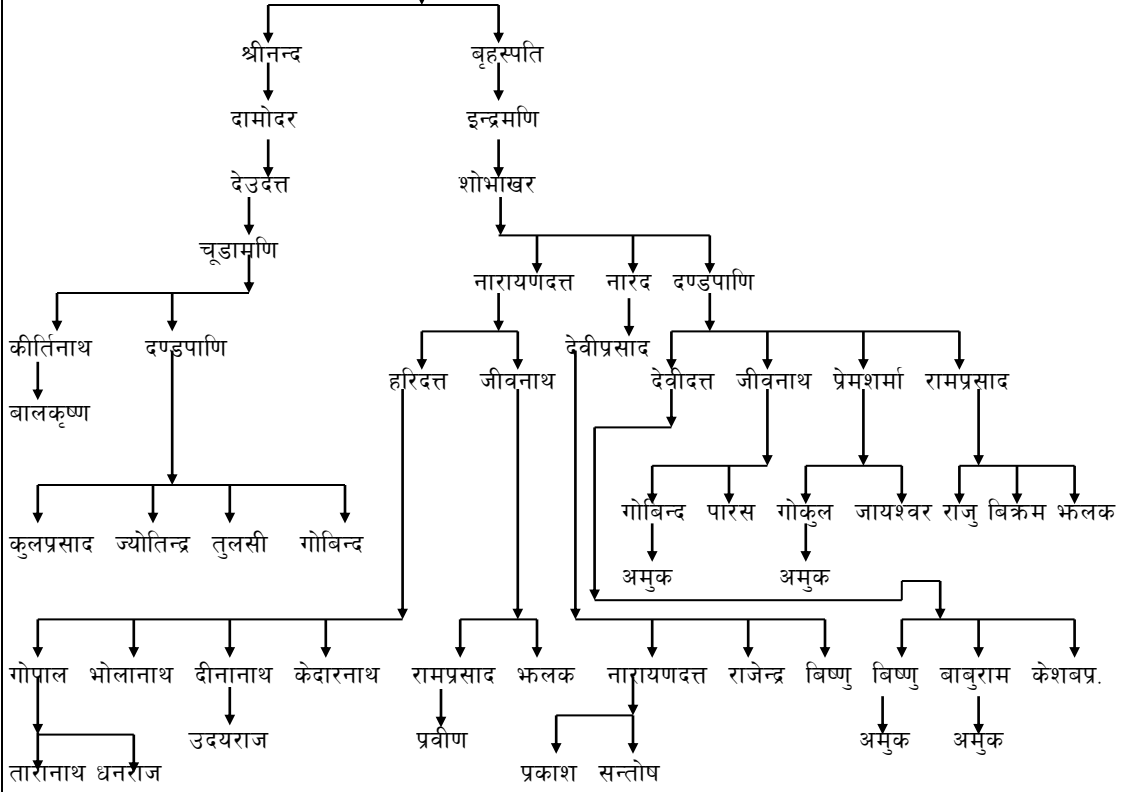

पर्वत-दुर्लुङ्गे उप्रेतका सन्तान गौडामुनी-रातमाटा योगेनी निवासी जनार्दनको वंश

संकलक : कलानिधि पौड्याल

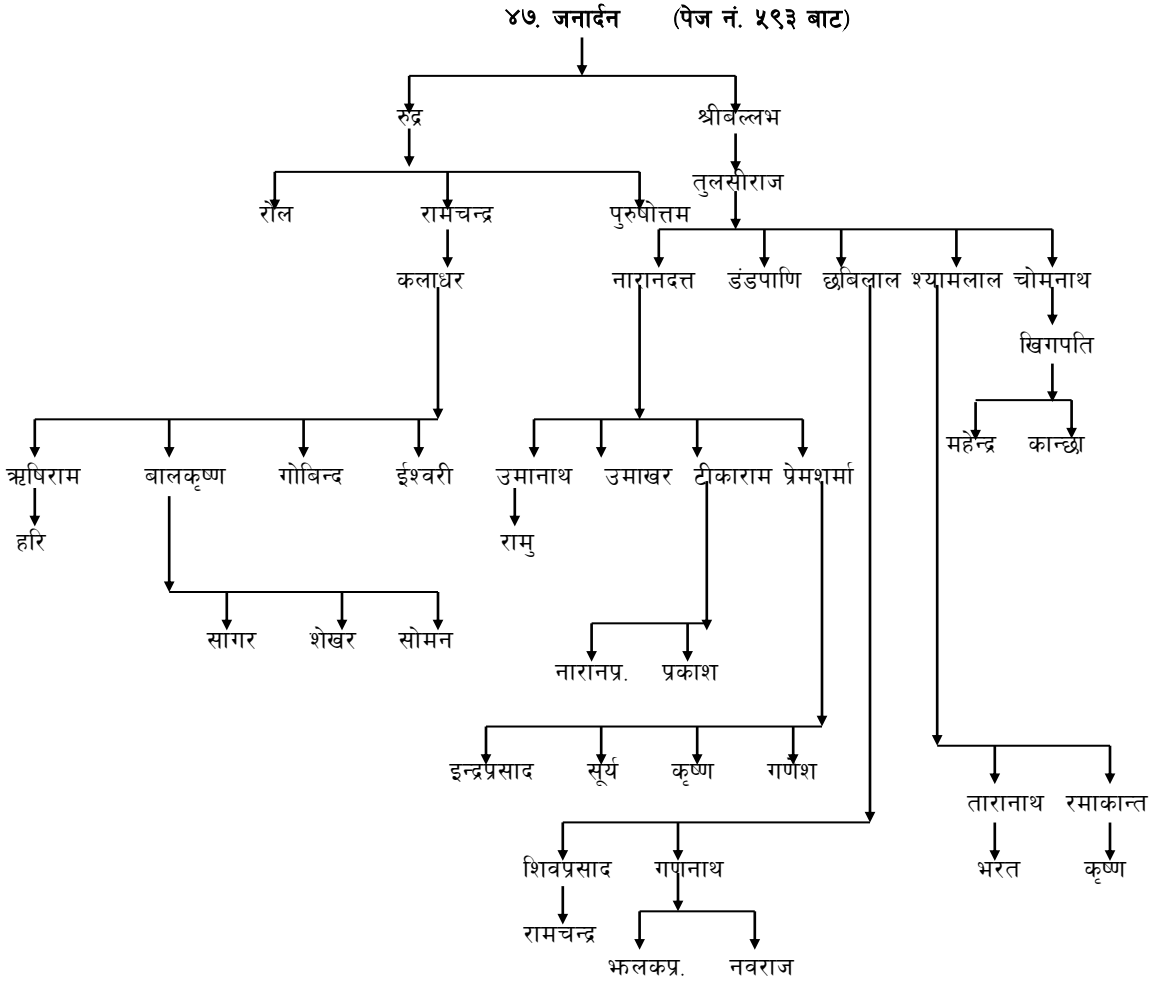

पर्वत-दुर्लुङ्गे उप्रेतका सन्तान गौडामुनी रातमाटा योगेनी निवासी खडानन्दका वंश

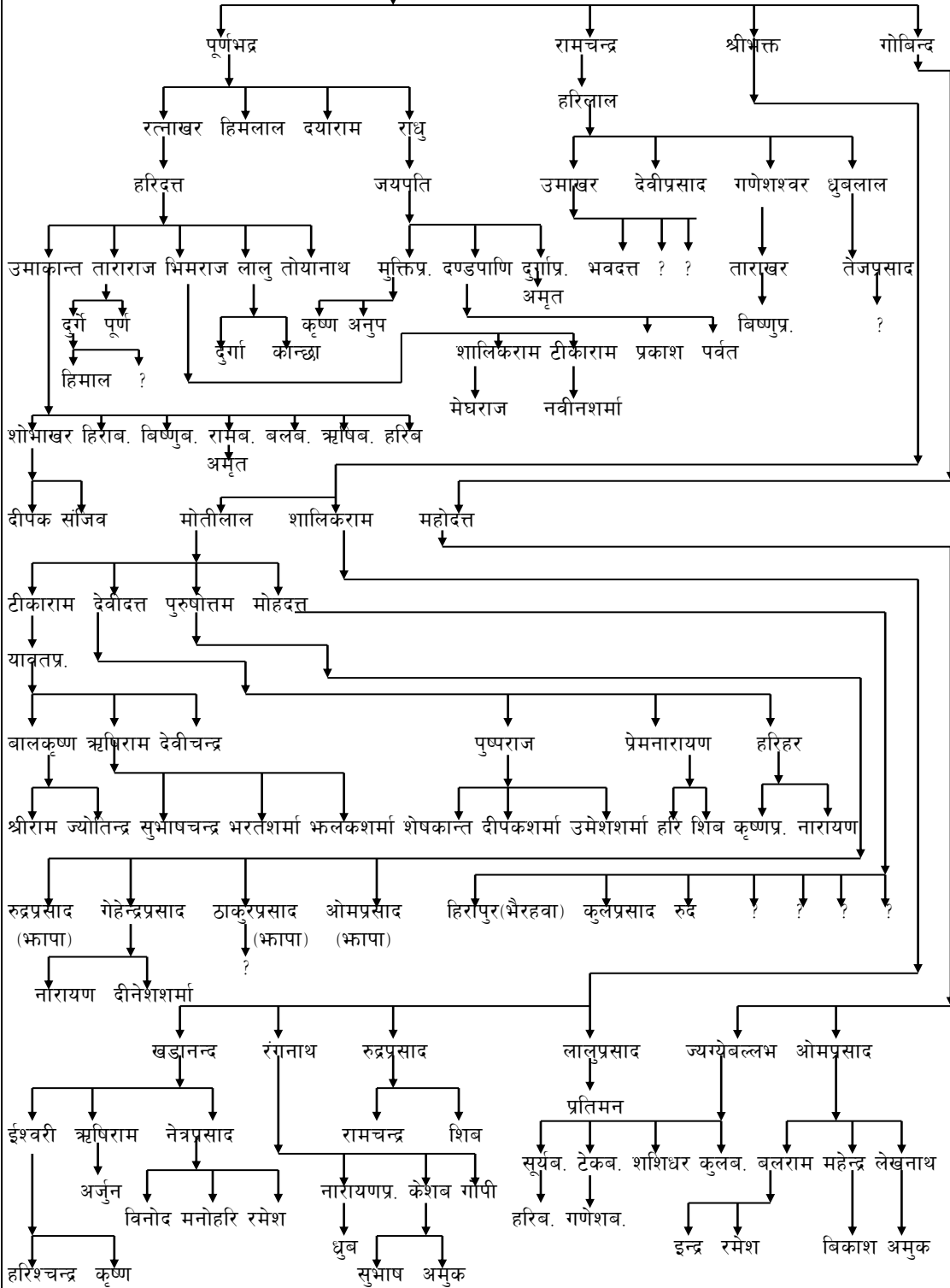

पर्वत-दुर्लुङ्गे उप्रेतका सन्तान खरेहा बाटामुनी निवासी कालुको वंश

४९. कालुपाध्या (पेज नं. ५९३ बाट)

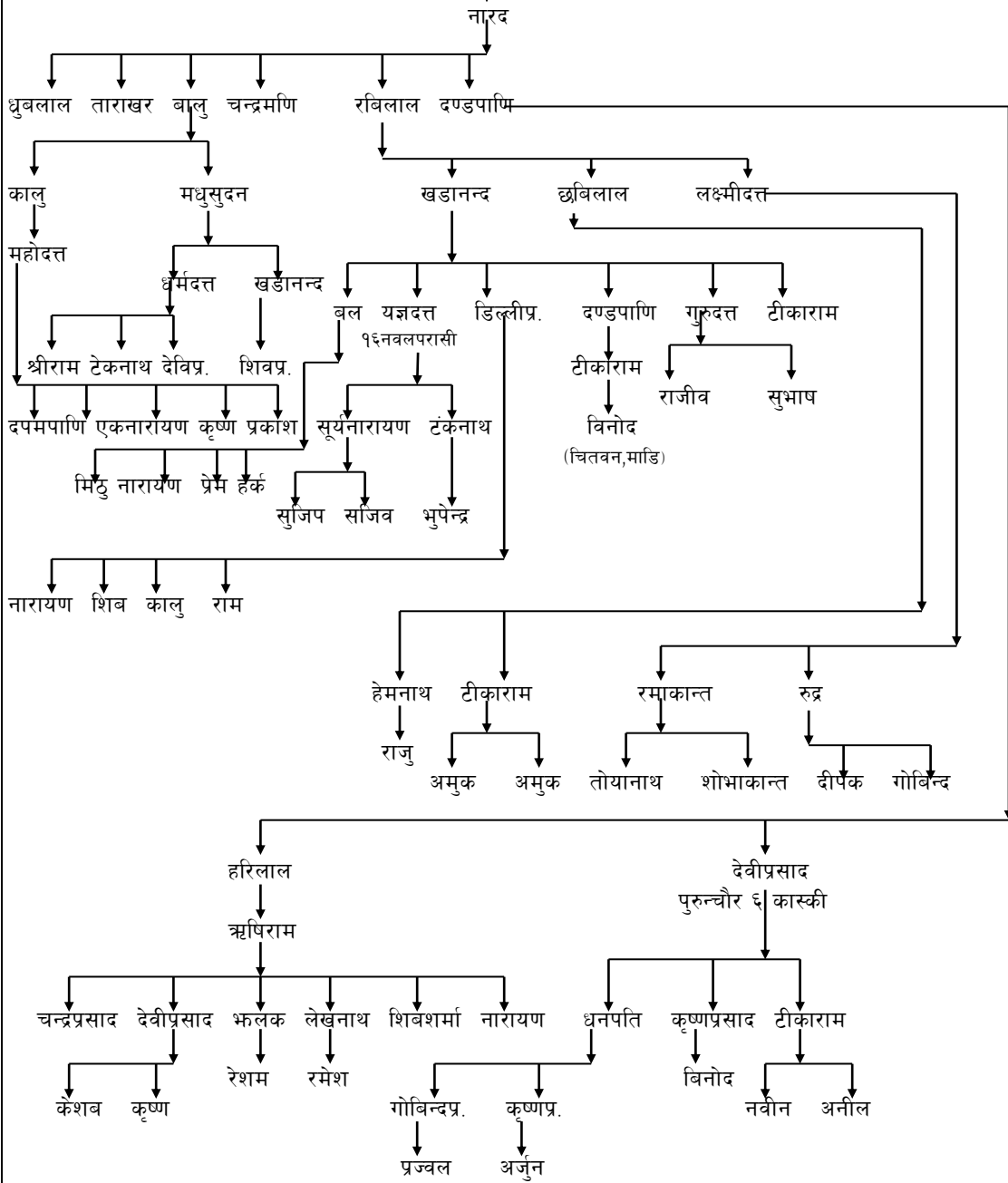

पर्वत-दुर्लुङ्गे उप्रेतका सन्तान ज्ञादी बढहरे निवासी कुलपतिको वंश

संकलक :- कलानिधि पौड्याल
भू.पू.शा.अ. (सा.प्र.मं.)

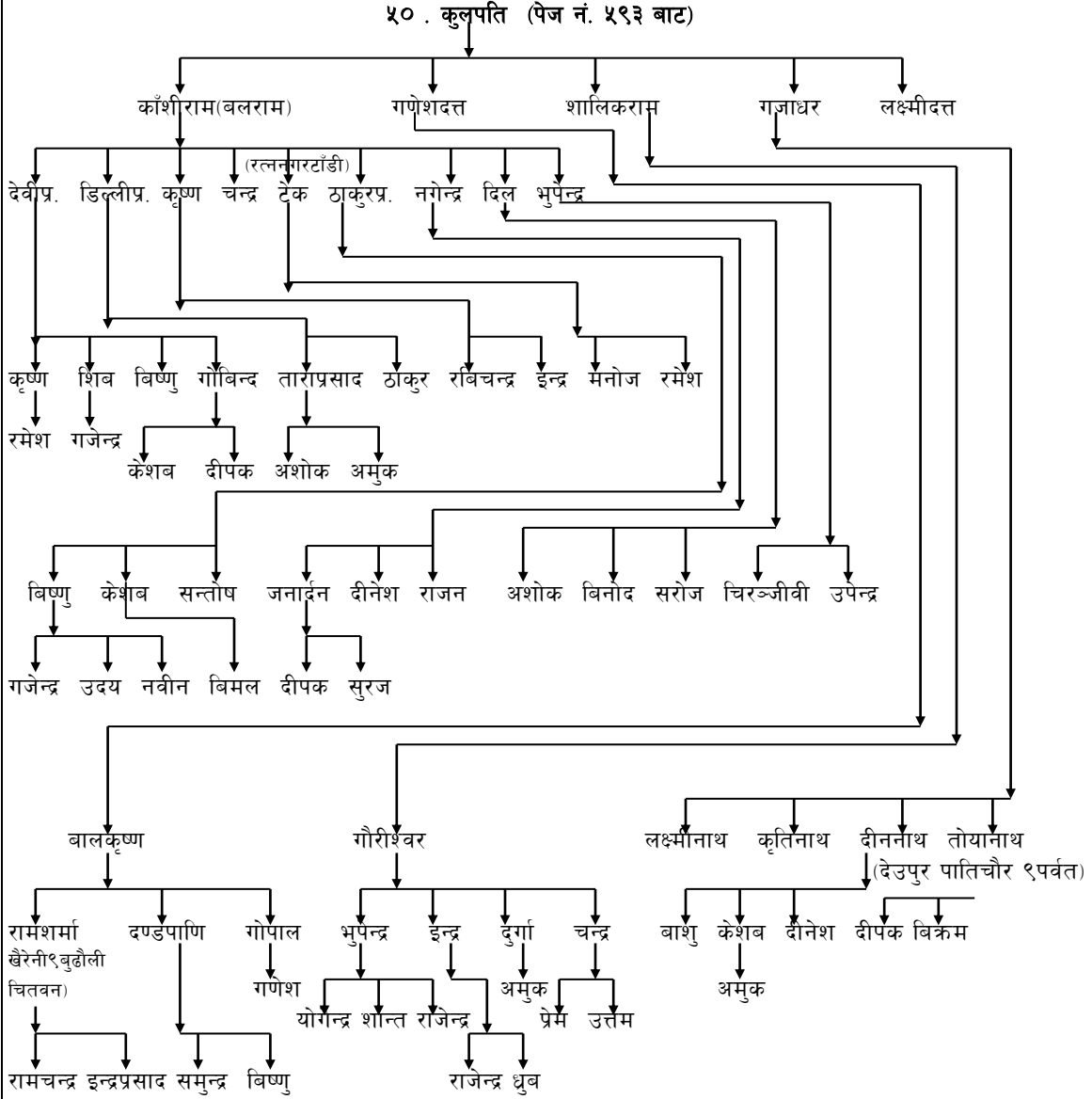

पर्वत - दुर्लुङ्गे उप्रेतका सन्तान ज्ञादी बढहरे निवासी मधुसूदनको वंश

५०. मधुसुदन (पेज नं. ५९३ बाट)

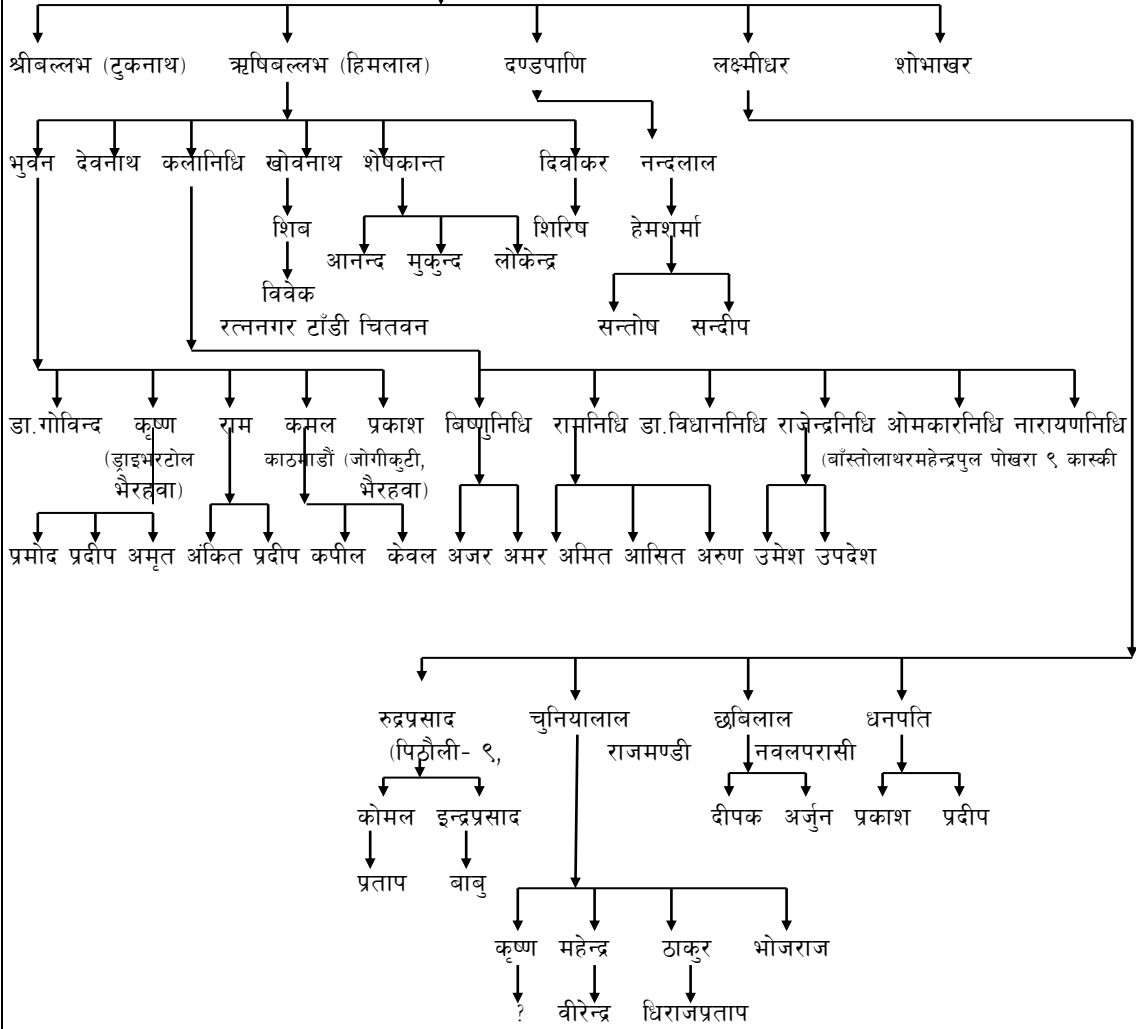

वंश नजोडिएको र ठेगाना पनि नभएको टुक्रे वंशावली

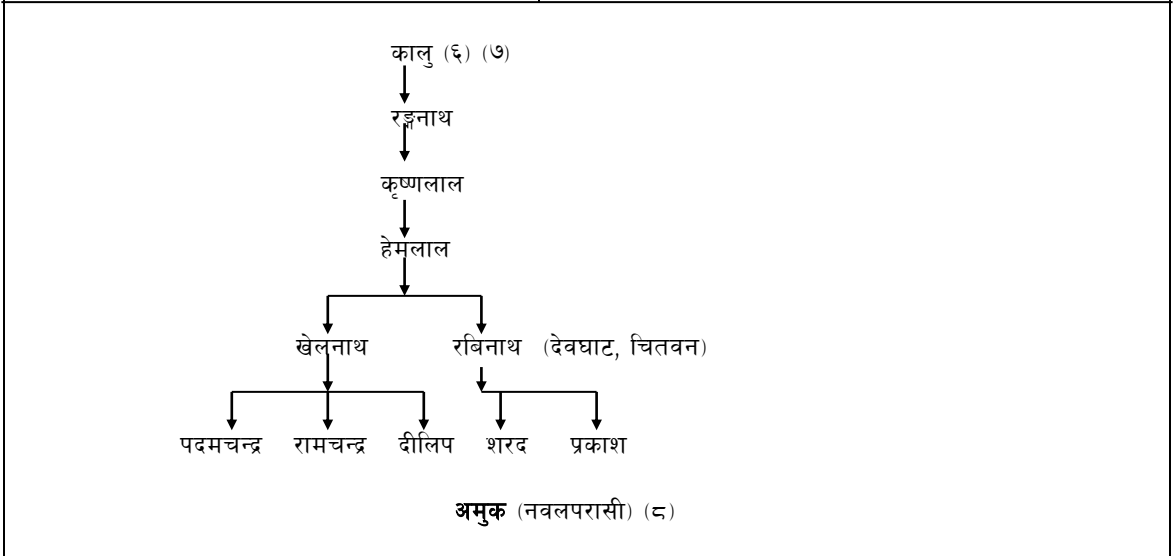
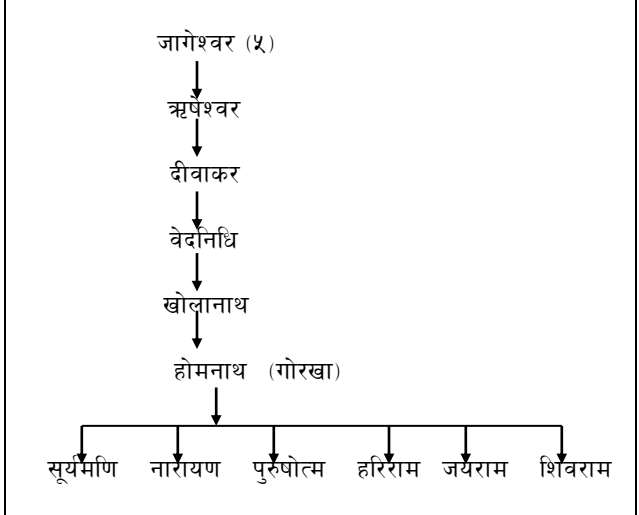
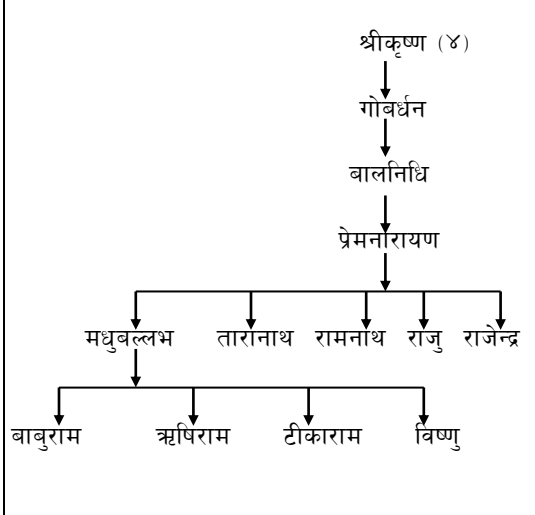
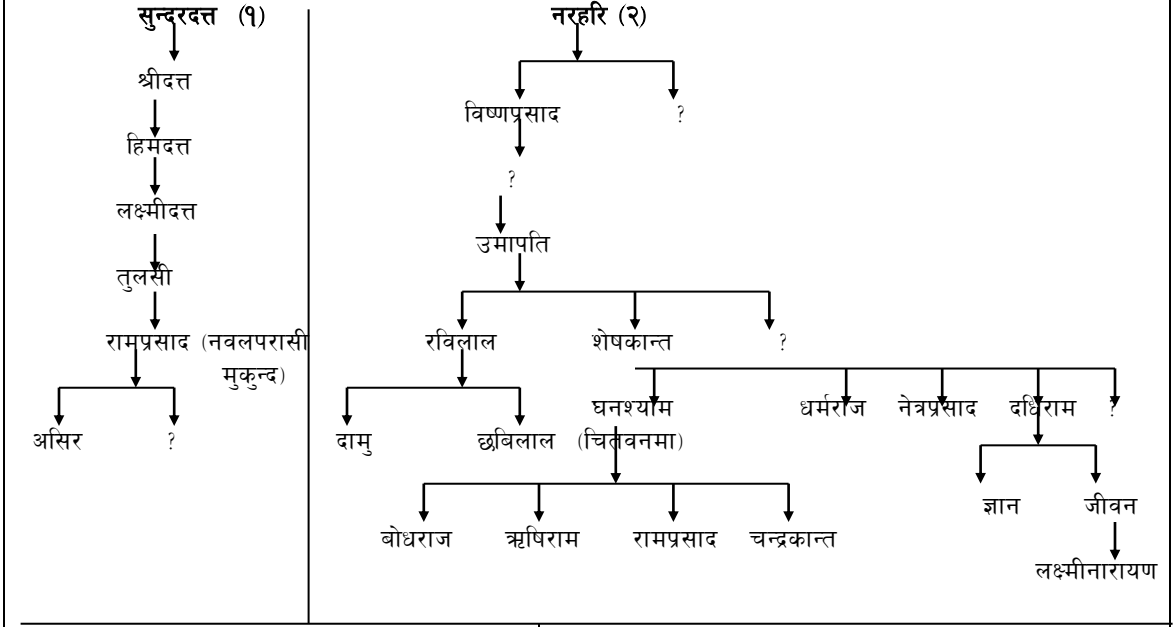

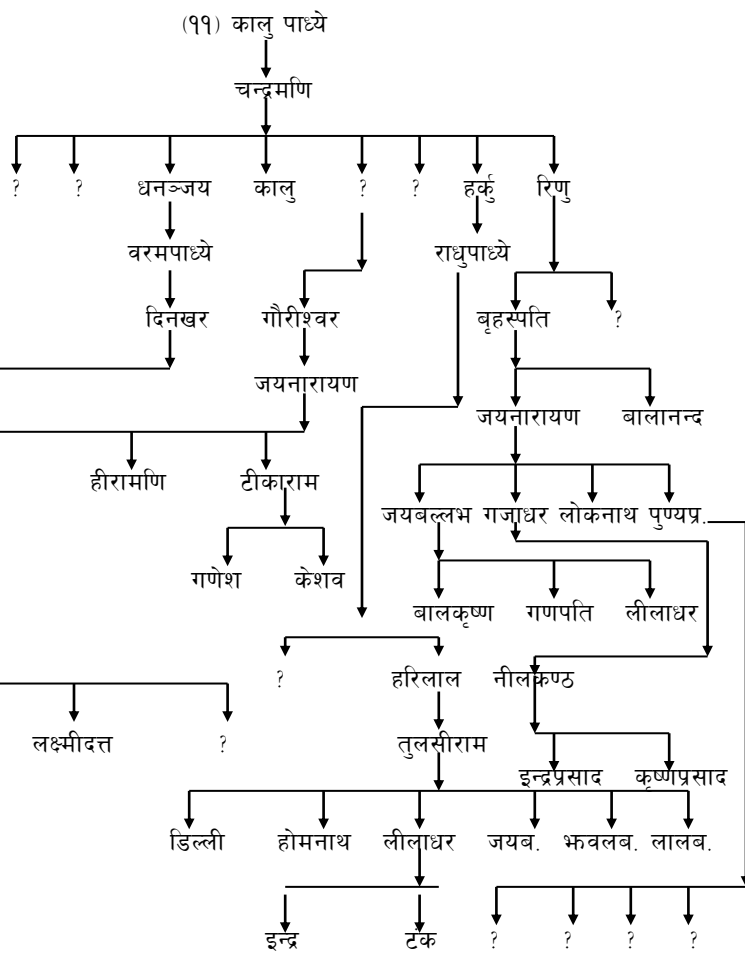
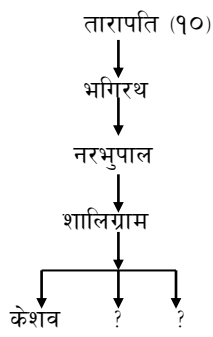
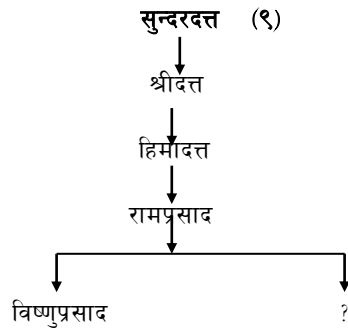
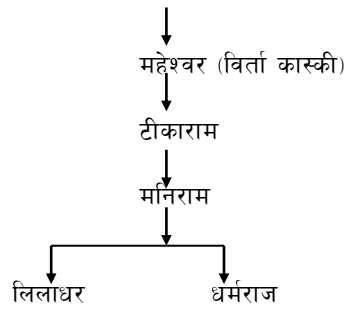

१२. जयकृष्ण



१३. लक्ष्मीकान्त (बर्दियाको राजापुर)



पौडेल वंशावली

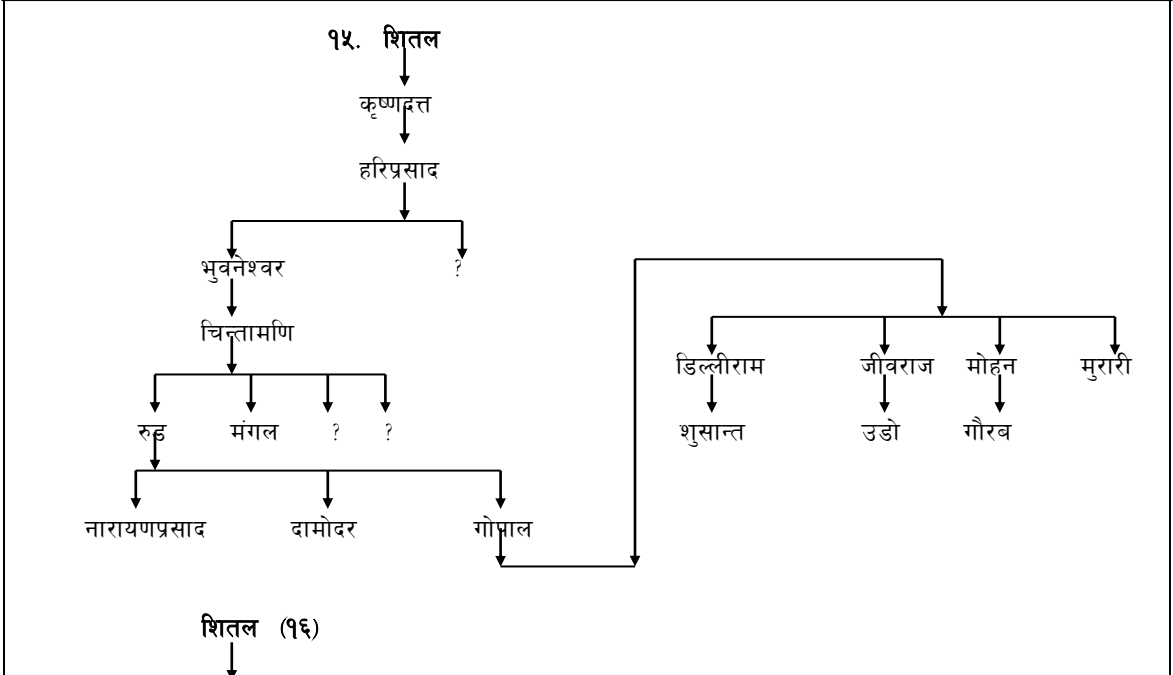
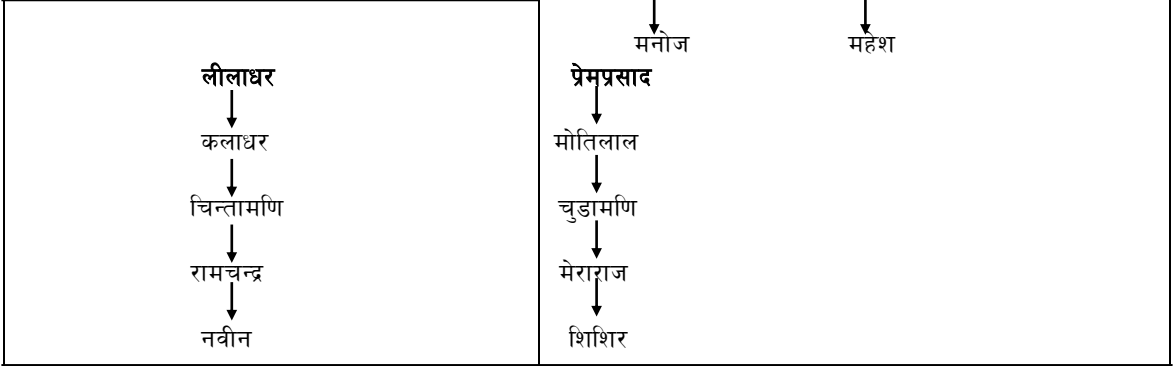
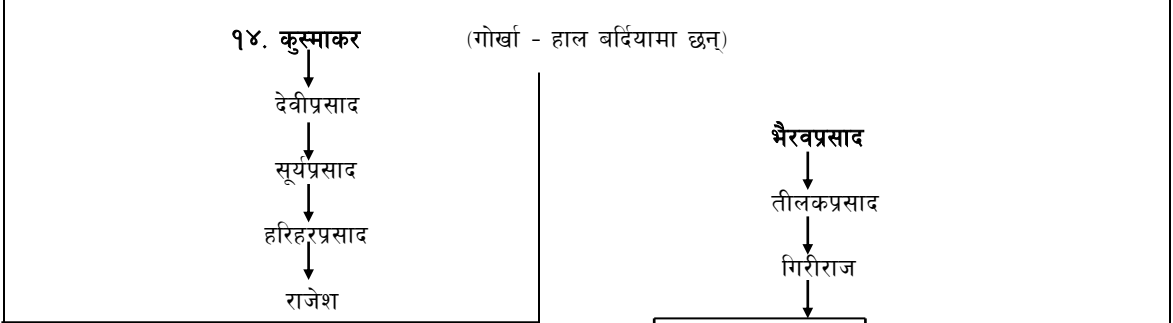
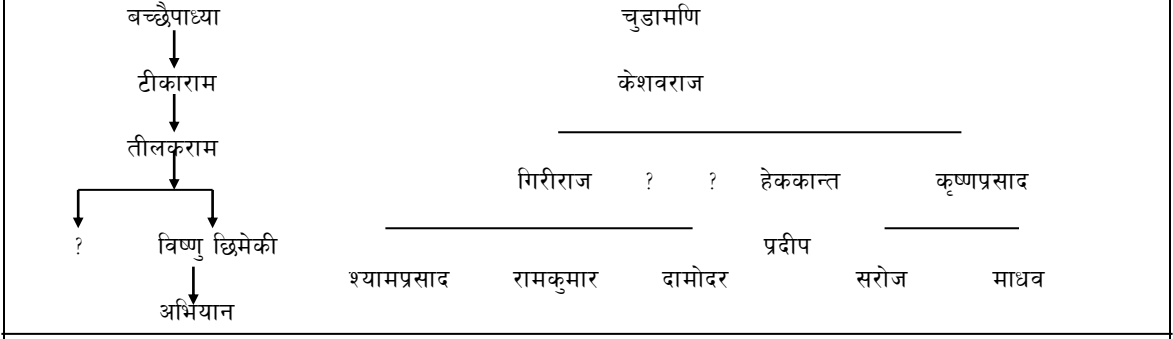

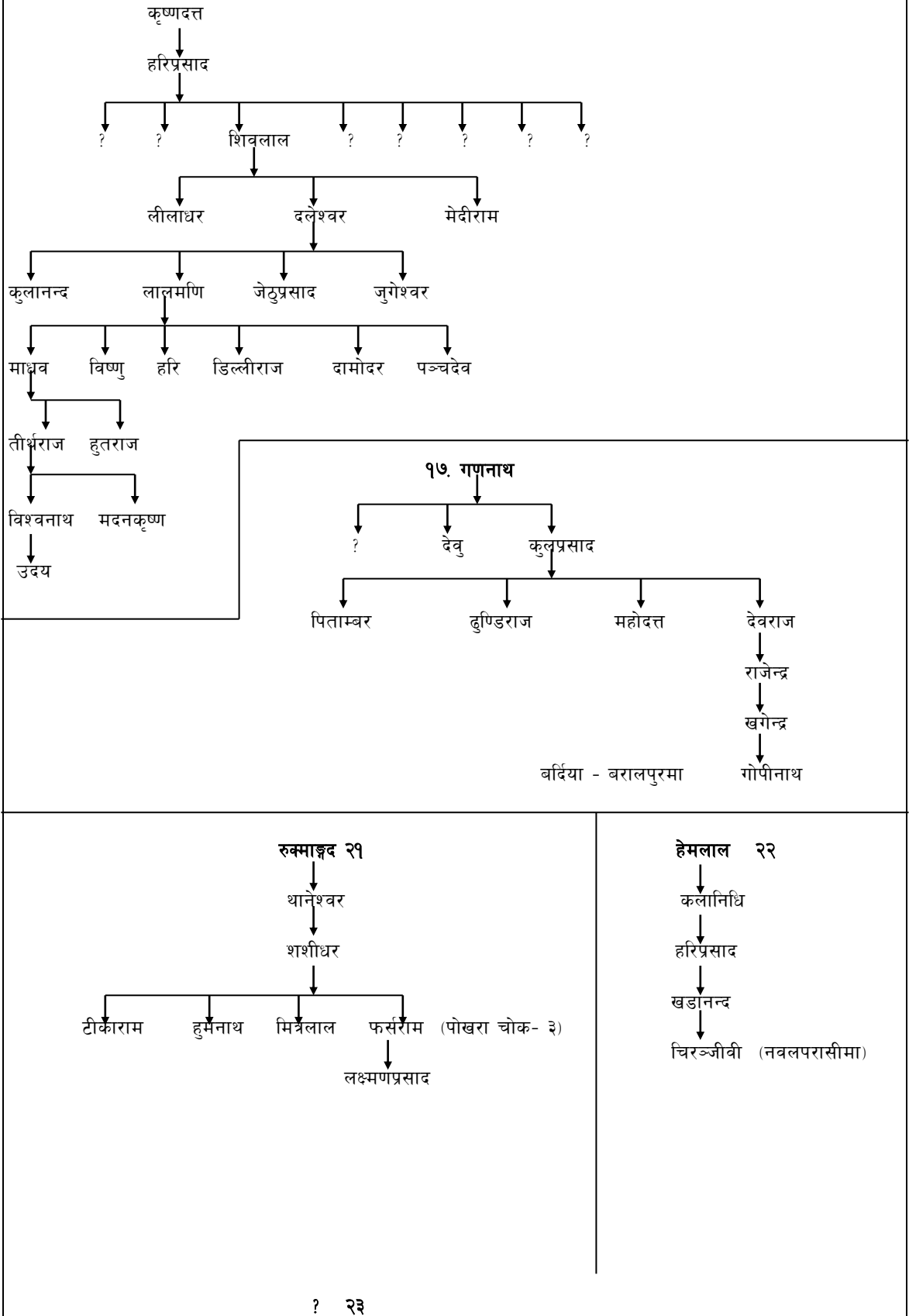

बलभद्र शर्मा ३०



पर्वत मुडीकुवा खडानन्दको वंश ३१

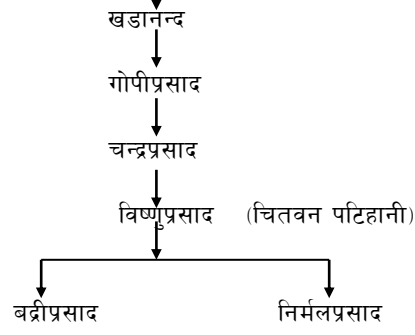

गिरीधारी ३२

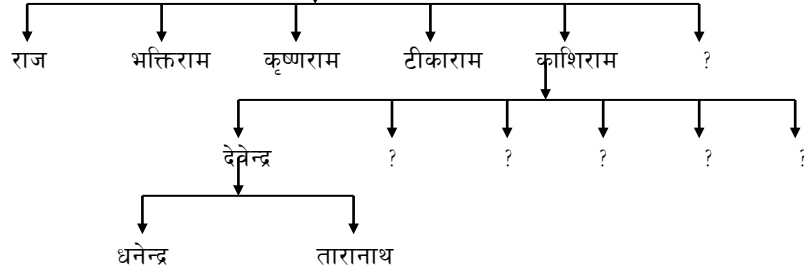

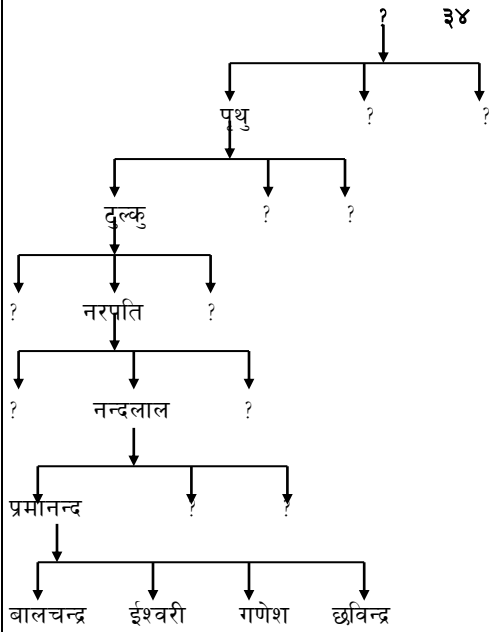
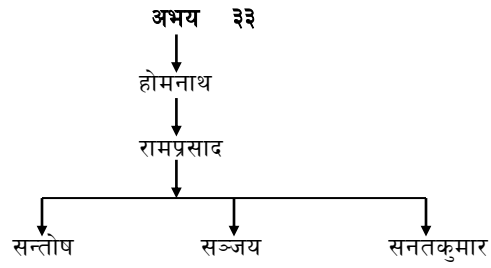

(चितवन मेघौली बस्ने श्रीकृष्णको वंश)

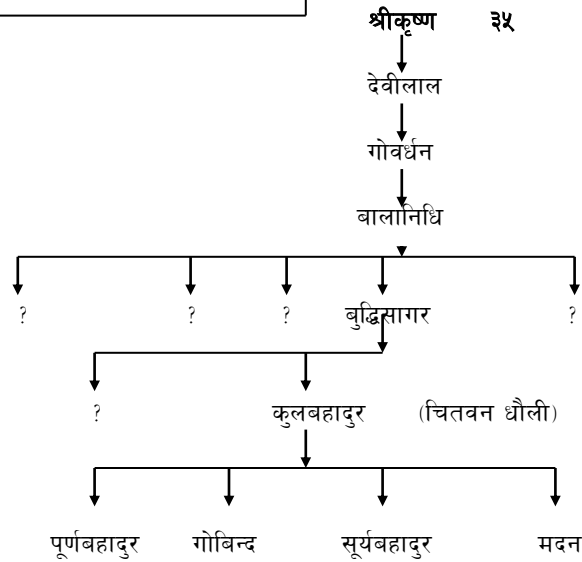

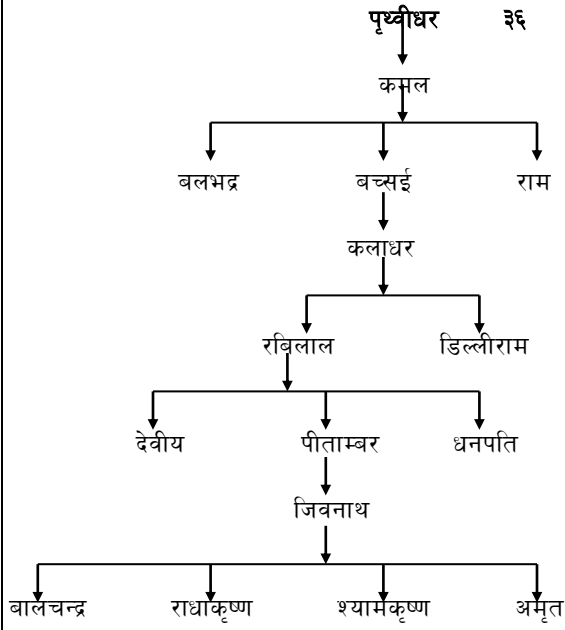

(कास्की पोखरा)

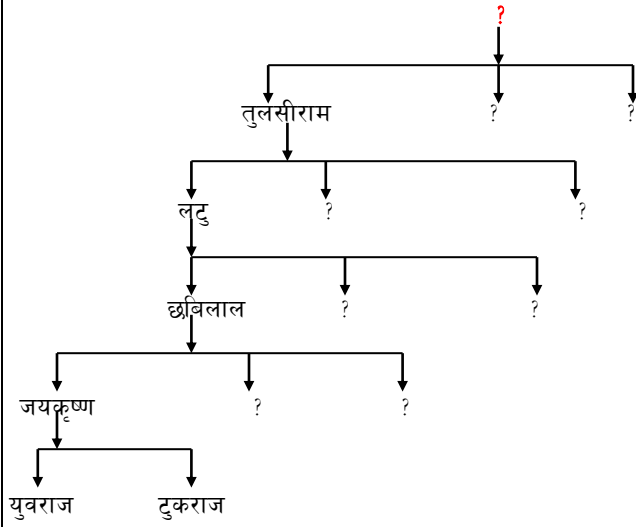

(पर्वत मुडीकुवा) ३७)

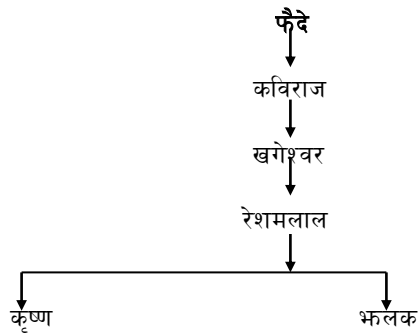

धारे पर्वत रानीगाउँ

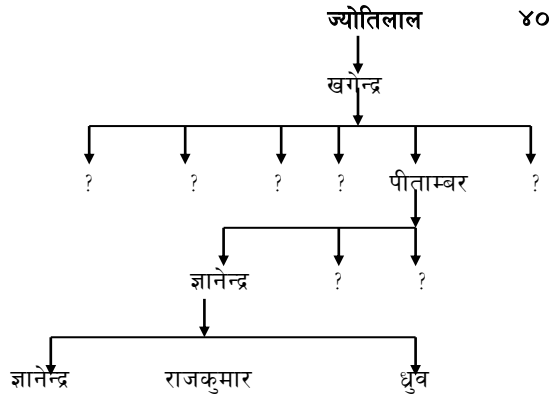
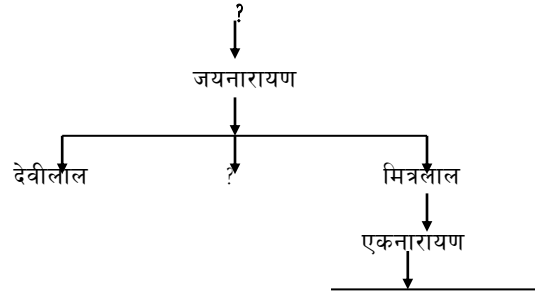

(परासी छ मु.वी. परासी)

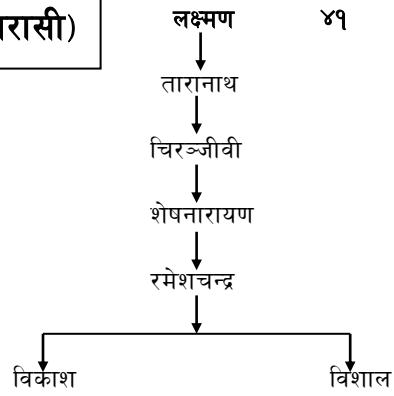

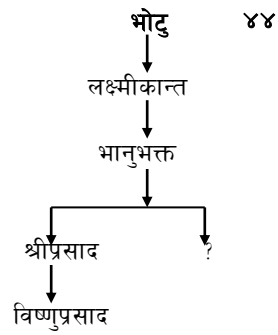
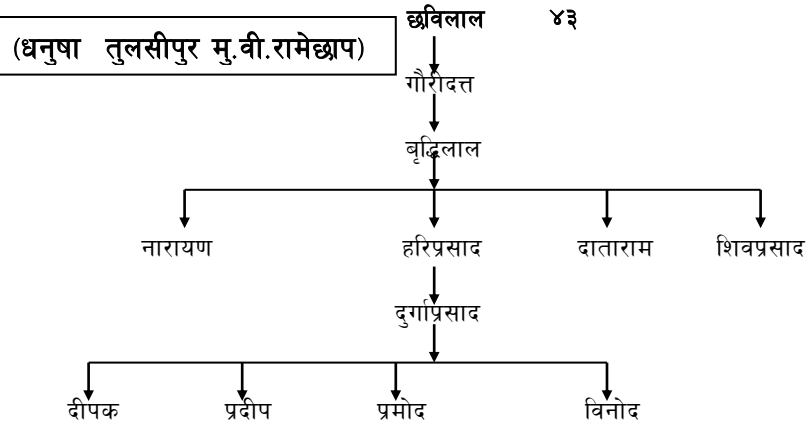
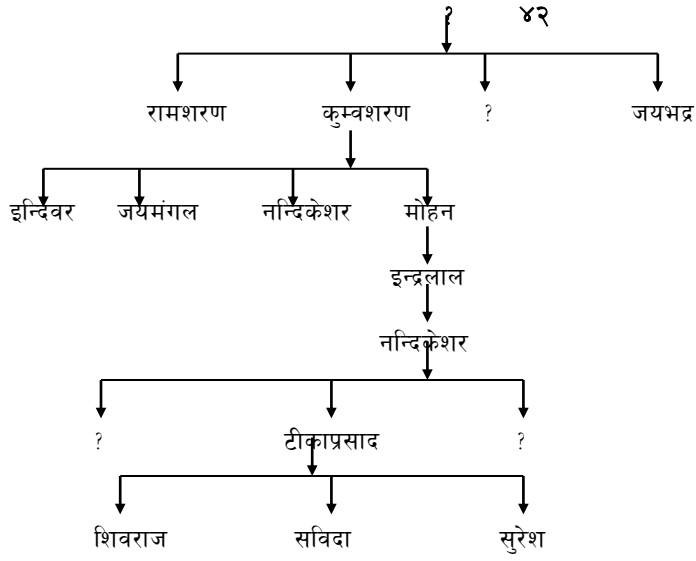

(चितवन भरतपुरमा)

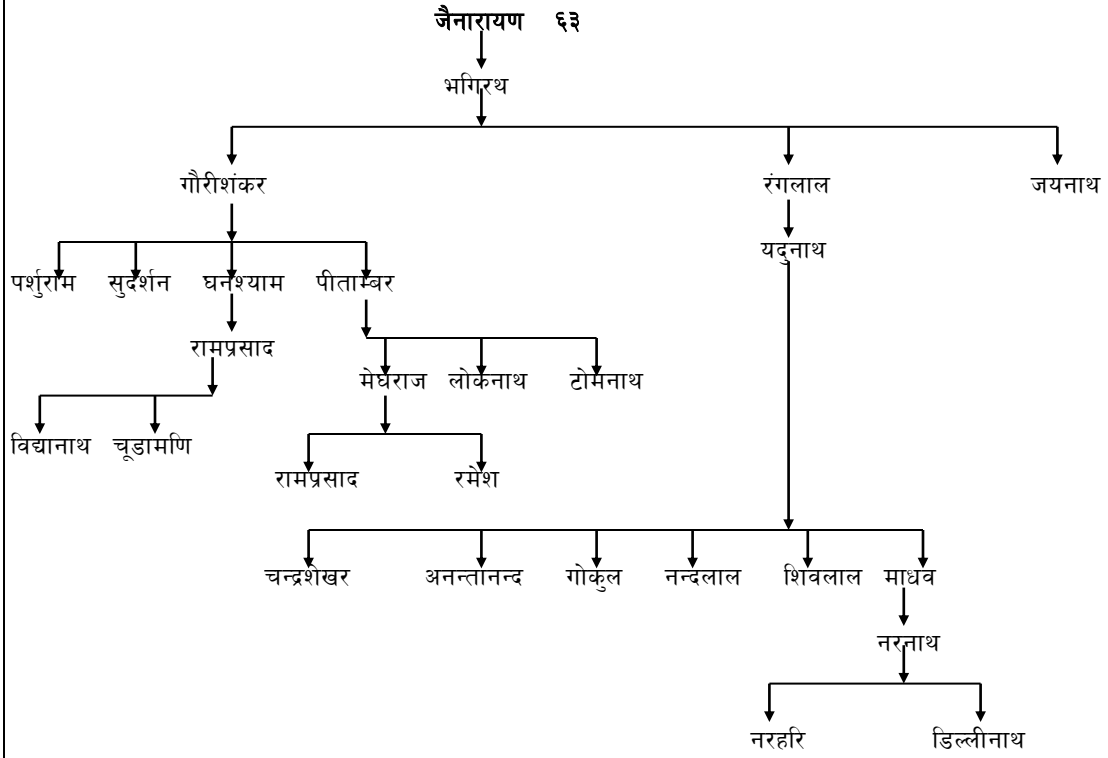
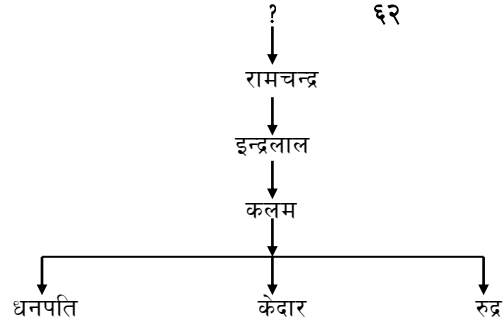
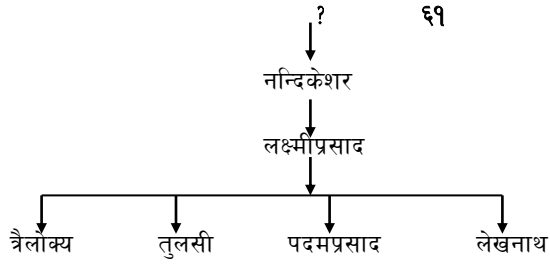

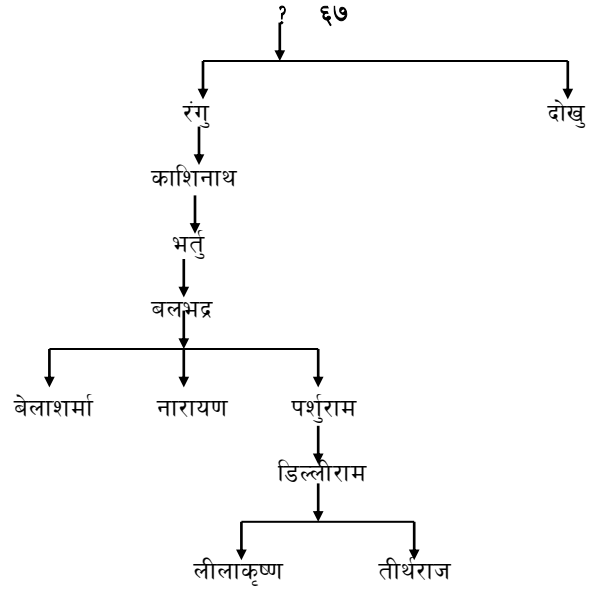

भुक्ताड्डले ५

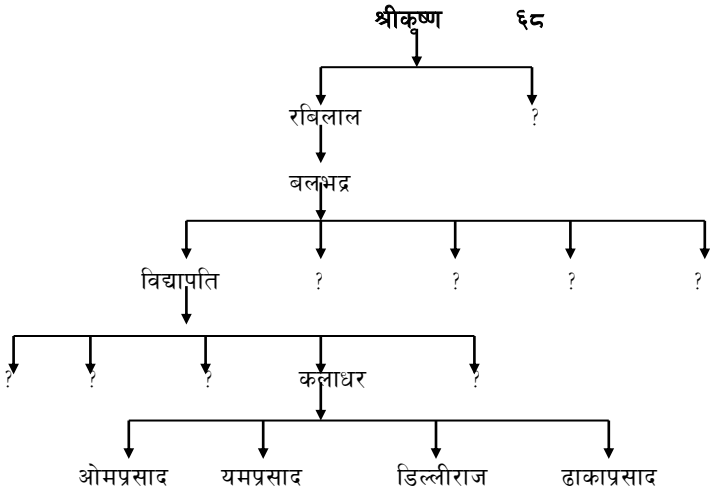

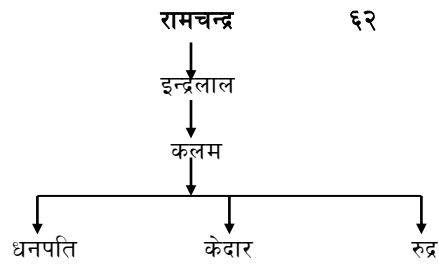
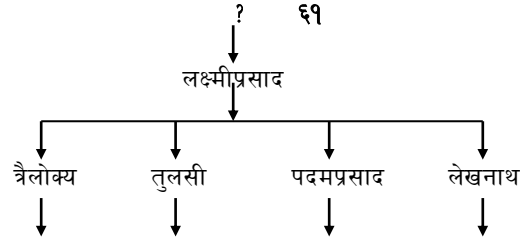
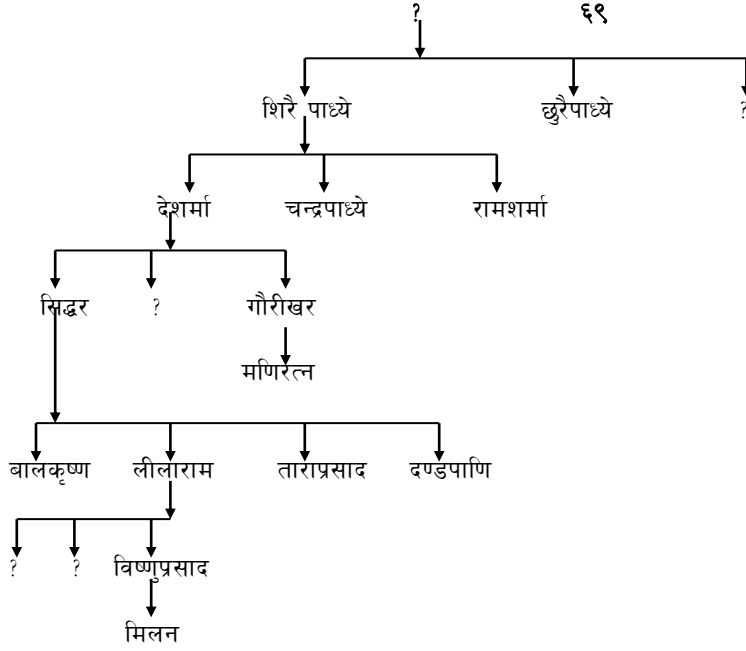

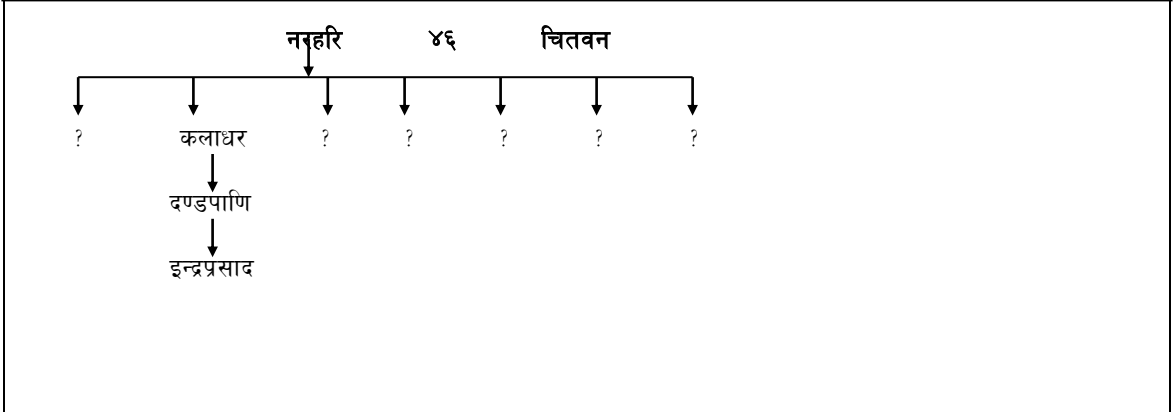
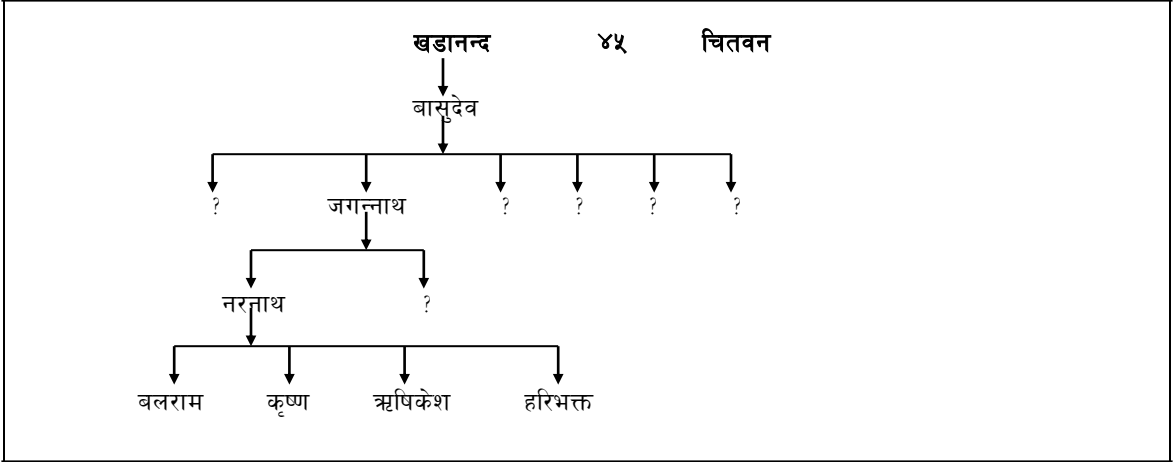
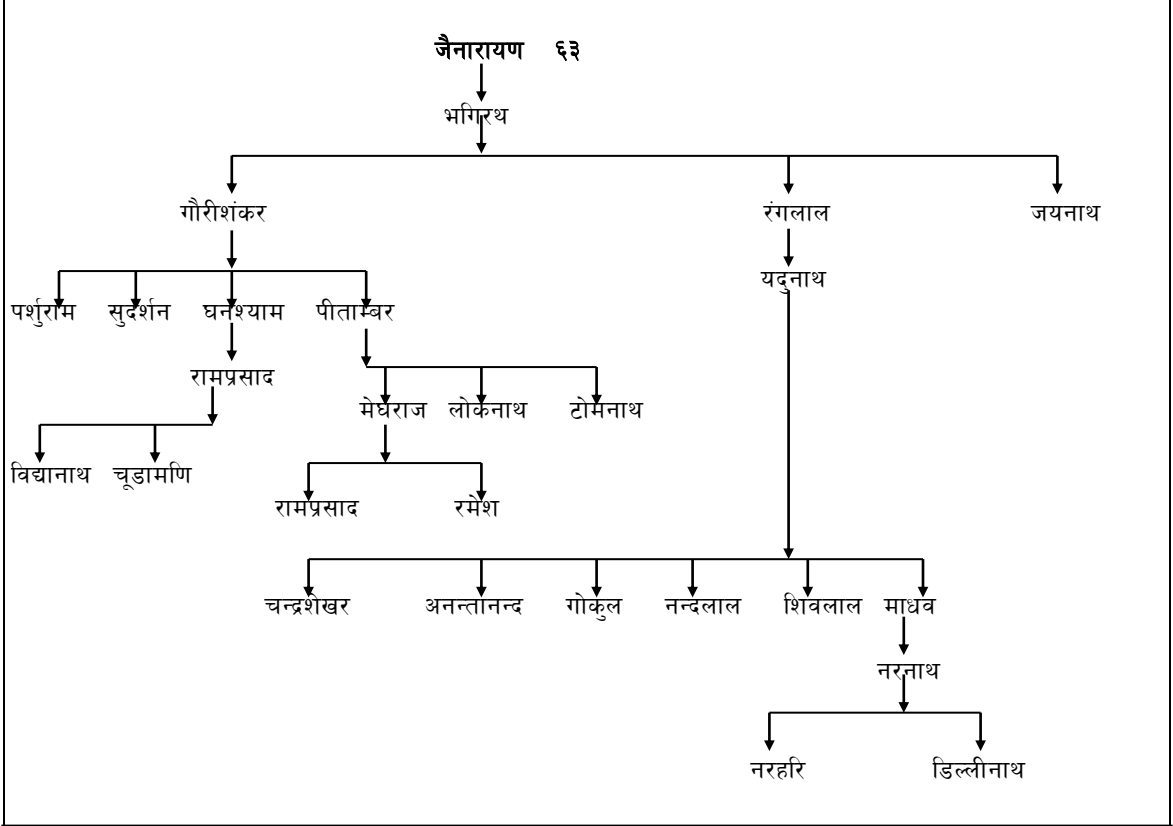

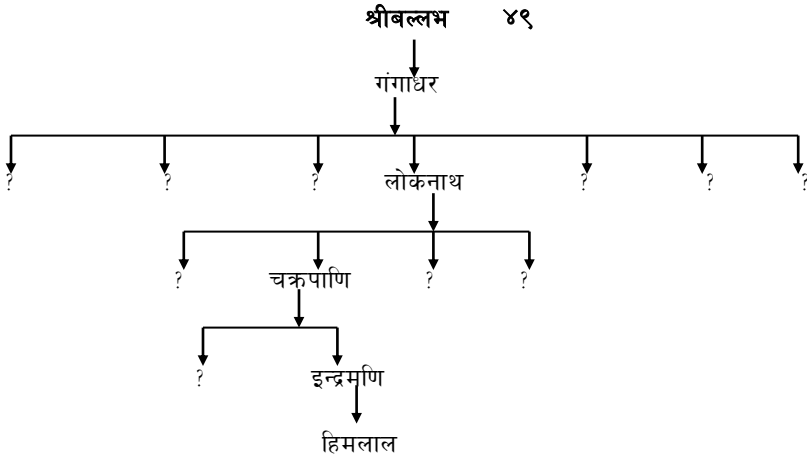
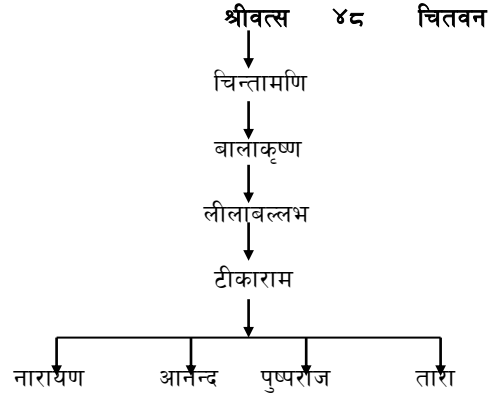
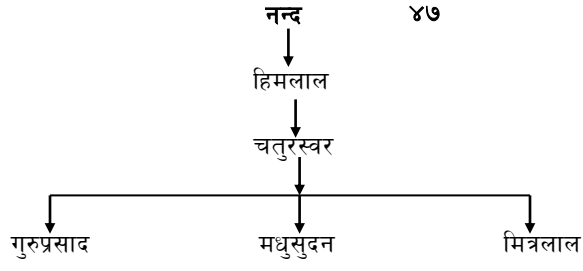

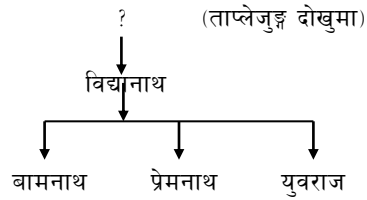
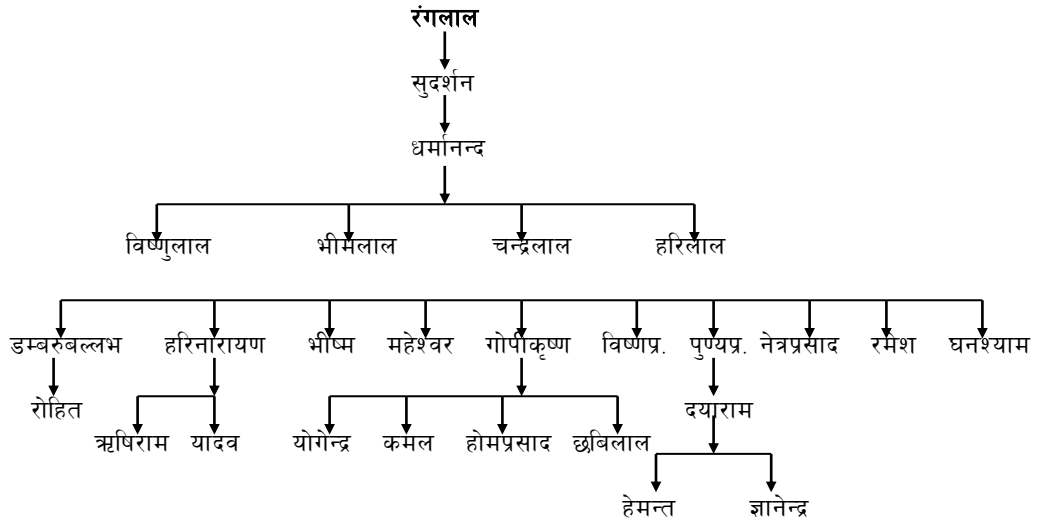
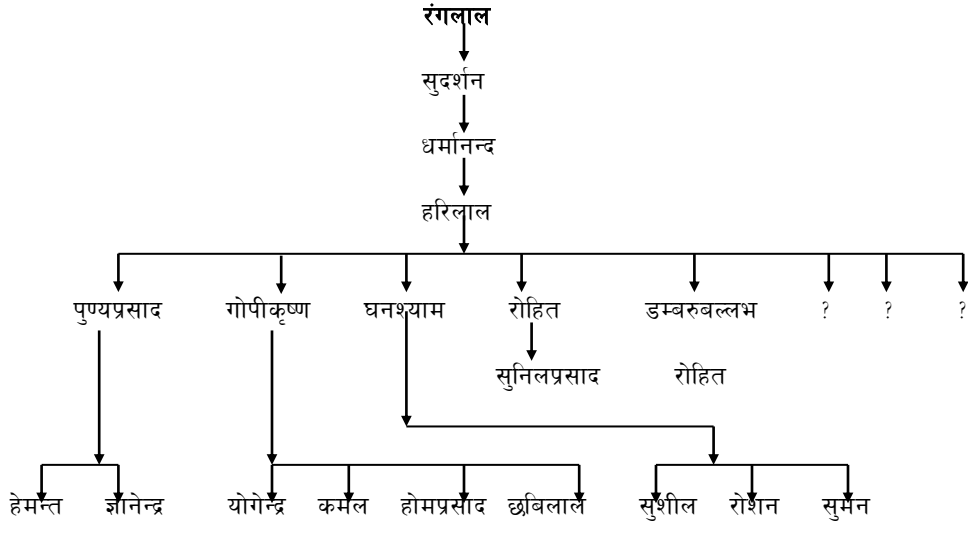

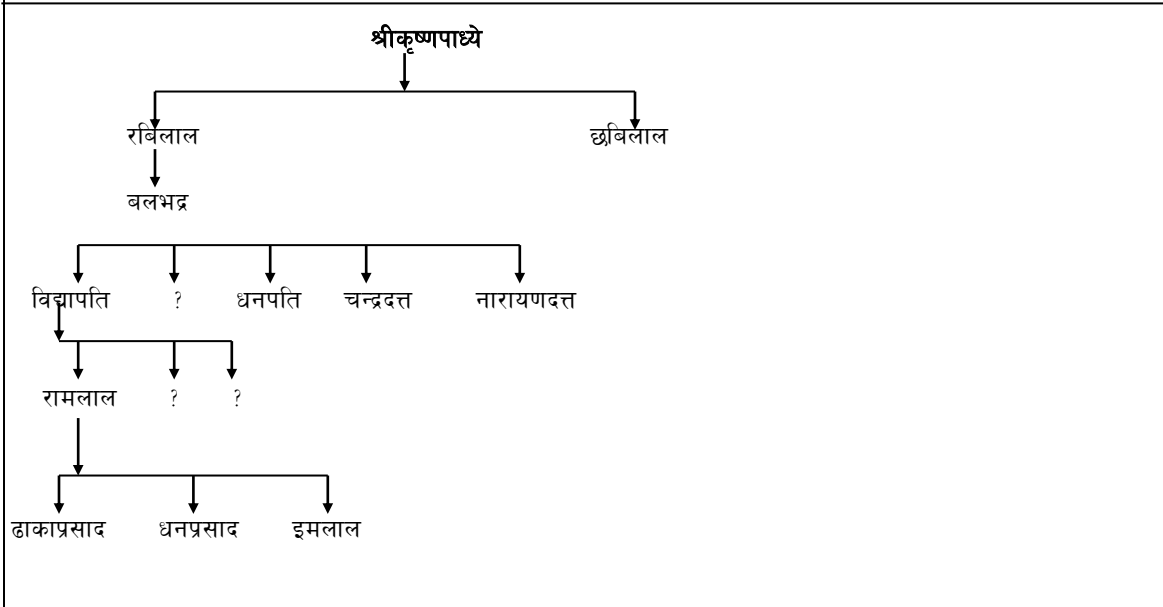
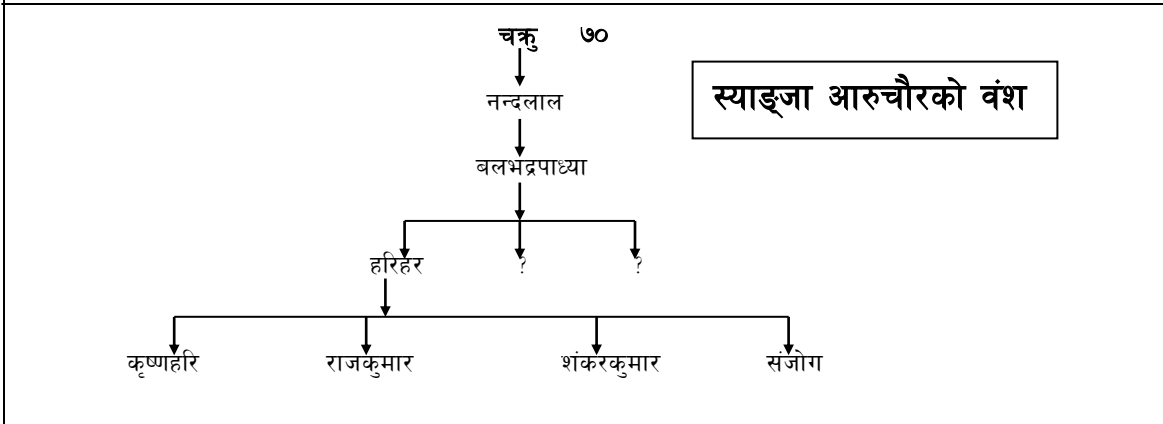
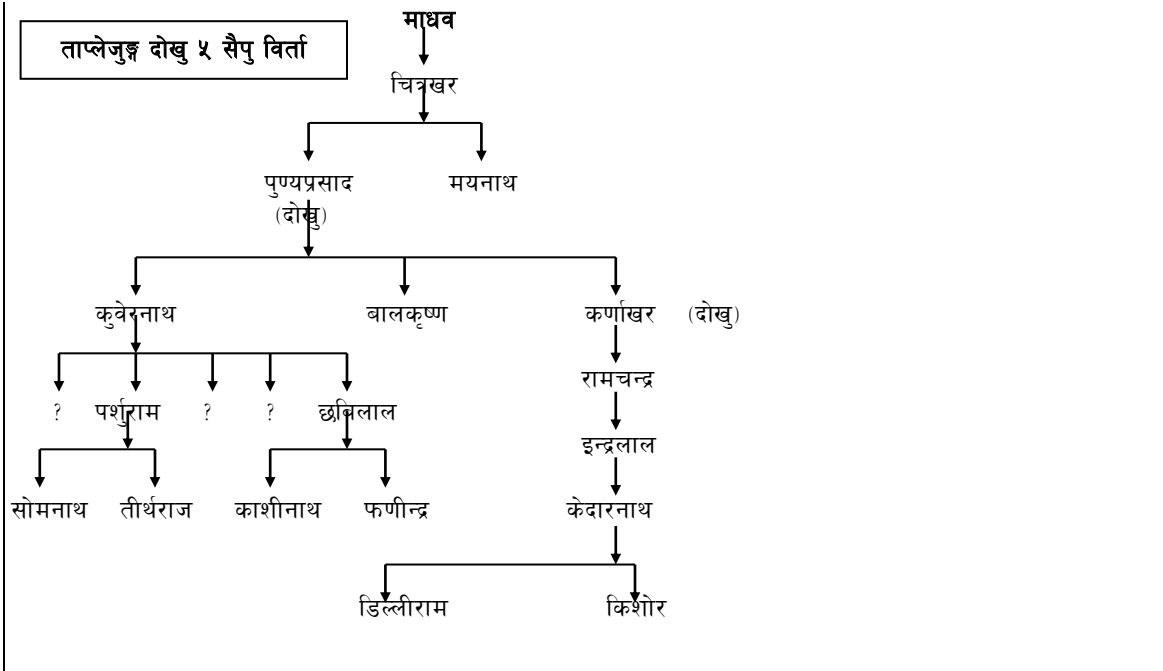

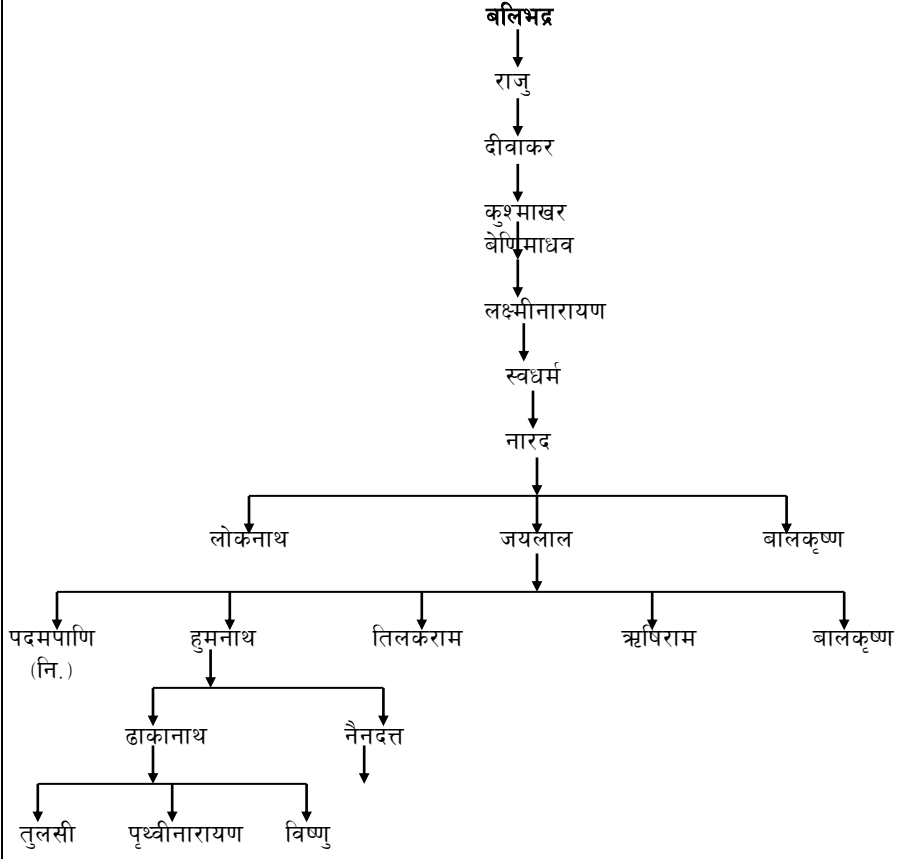

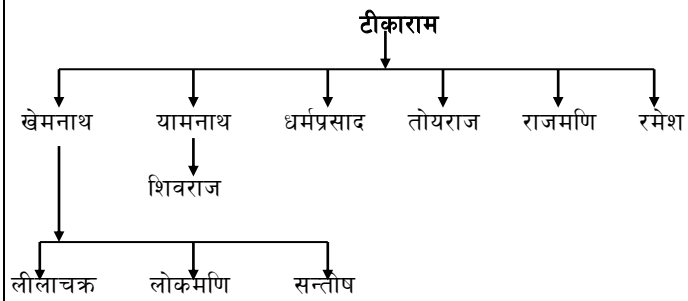
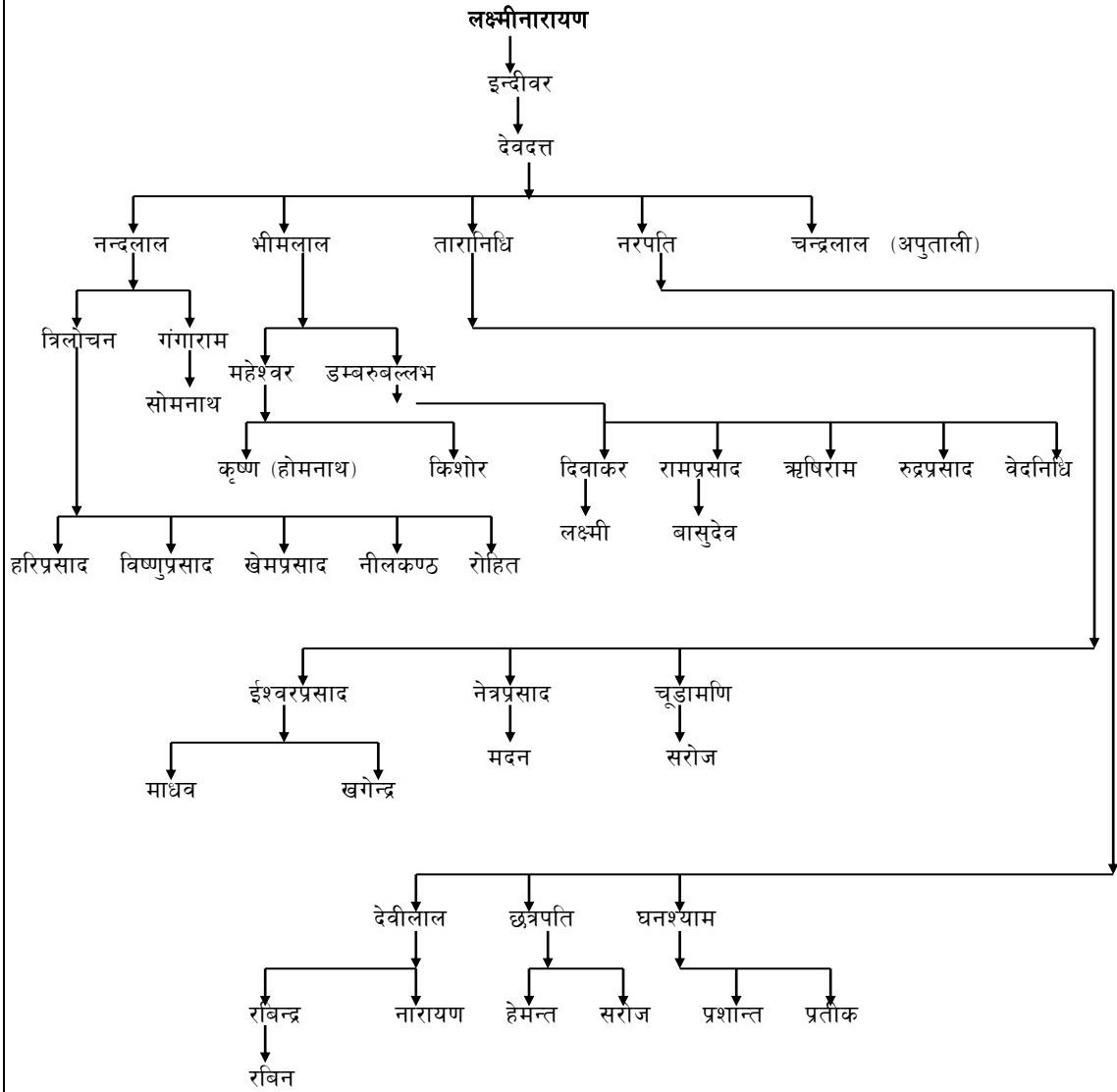

संकलक :- शिवहरि पौड्याल
काभ्रे, दाप्चा

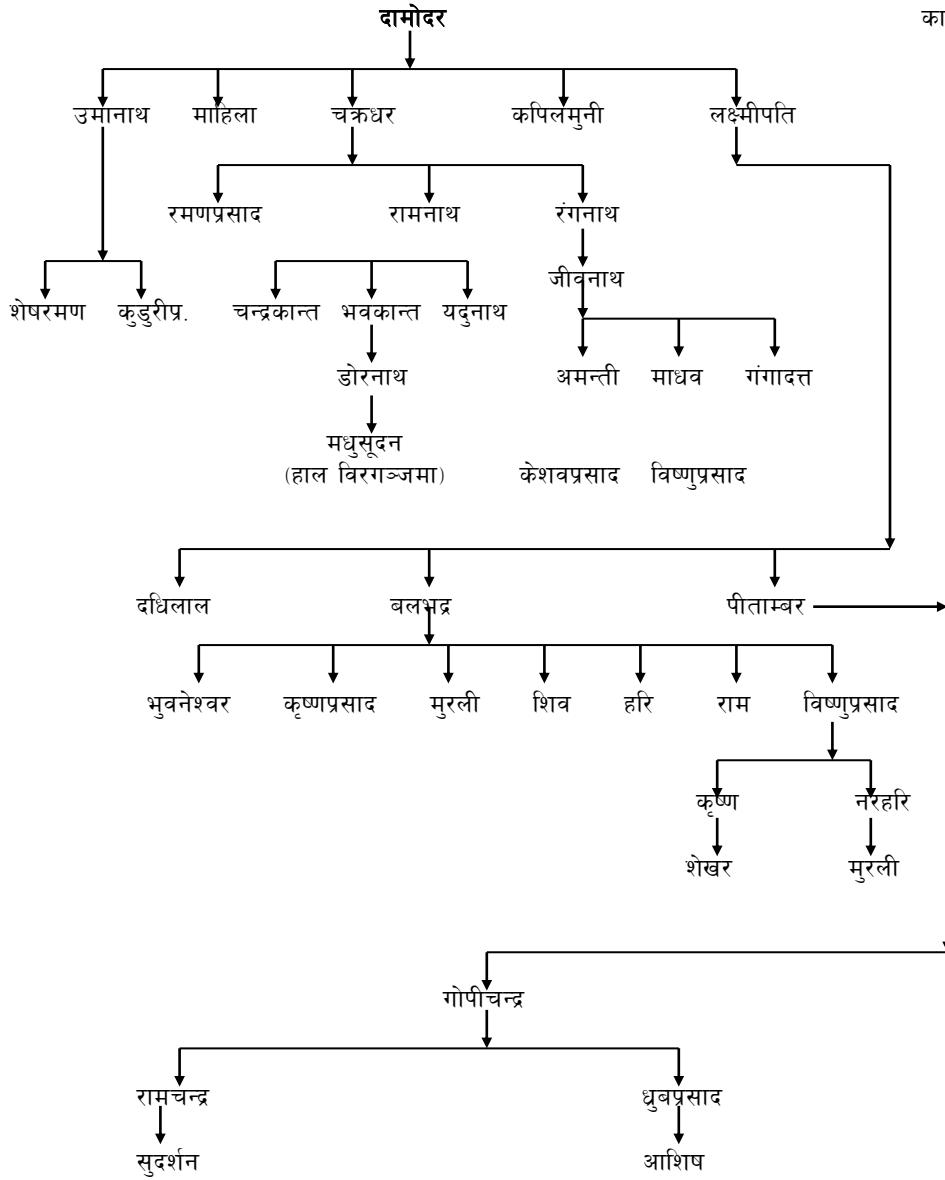

पोखरा सिकलेस तर्फको वंश

४७. दशरथ

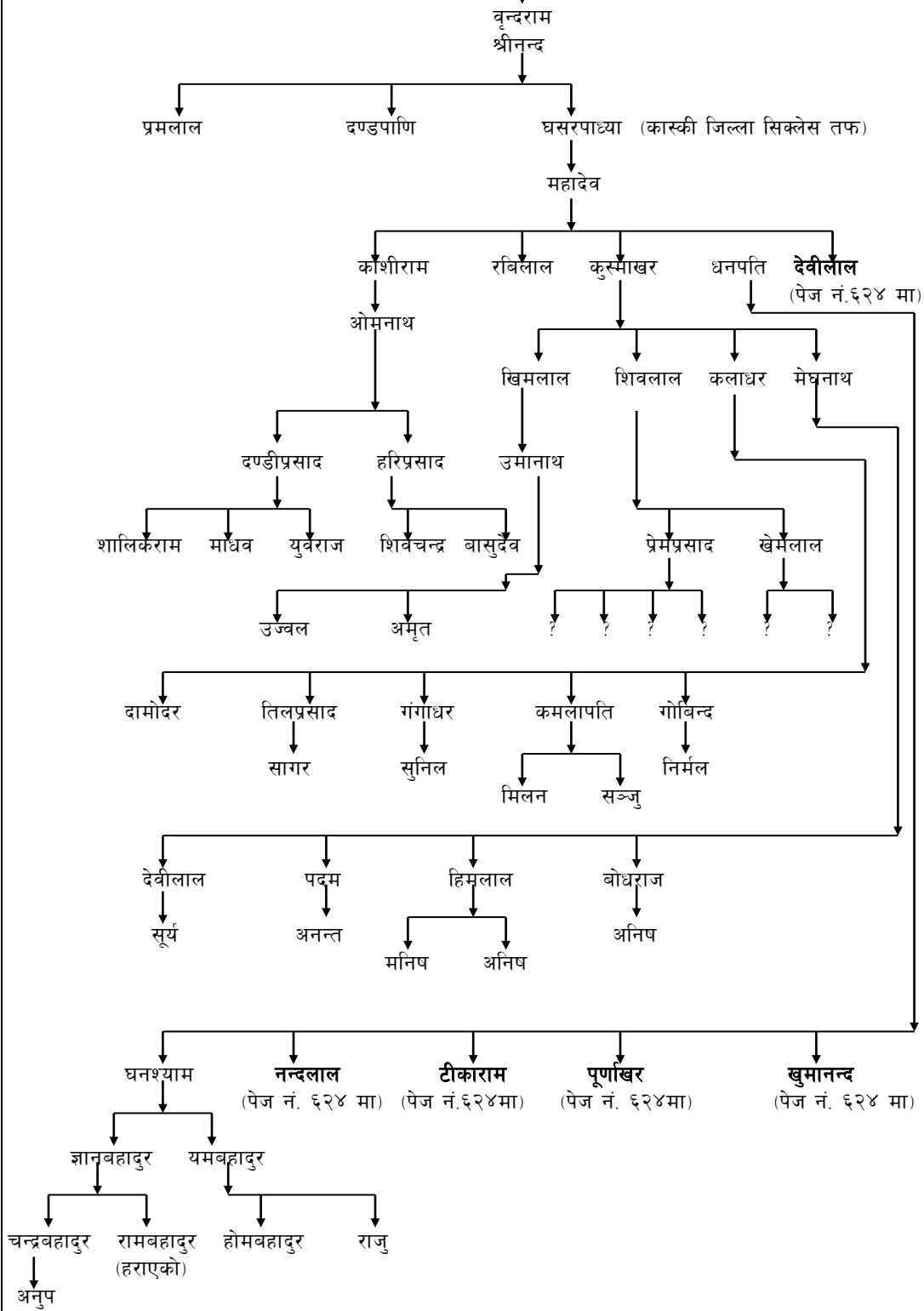

५१. देवीलाल (पेज नं. ६२३ बाट)

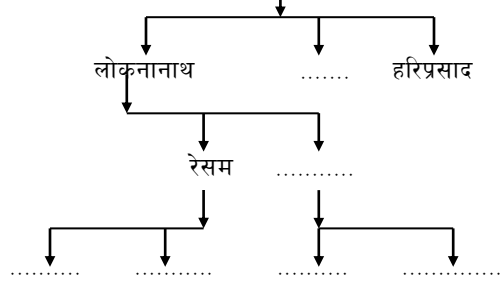

५२. नन्दलाल (पेज नं. ६२३ बाट)

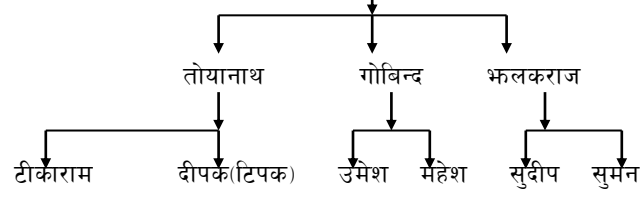

५२. टीकाराम (पेज नं. ६२३ बाट)

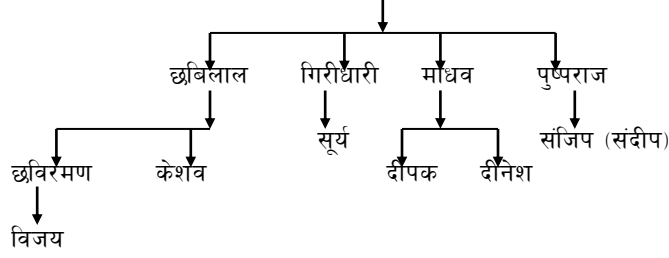

५२. पूर्णाखर (पेज नं. ६२३ बाट)

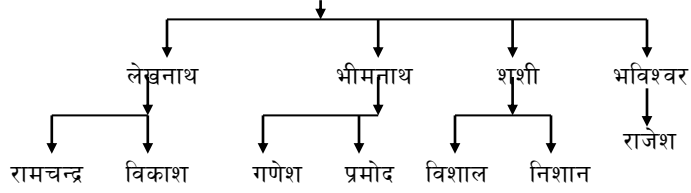

५२. खुमानन्द (पेज नं. ६२३ बाट)

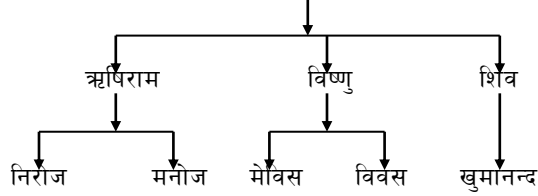

कृपानन्दका छोरा हरिकृष्णका जेठा छोरा अग्नीका कान्छा छोरा पट्टीका जेठा र माइला नाती बुद्धिसागर र देवदत्तको हाँगो । (पौडेल वंश दर्पन कितावबाट गरेको)

स्रोत पौडेल वंश दर्पन
संकलक :- *पद्म पौडेल

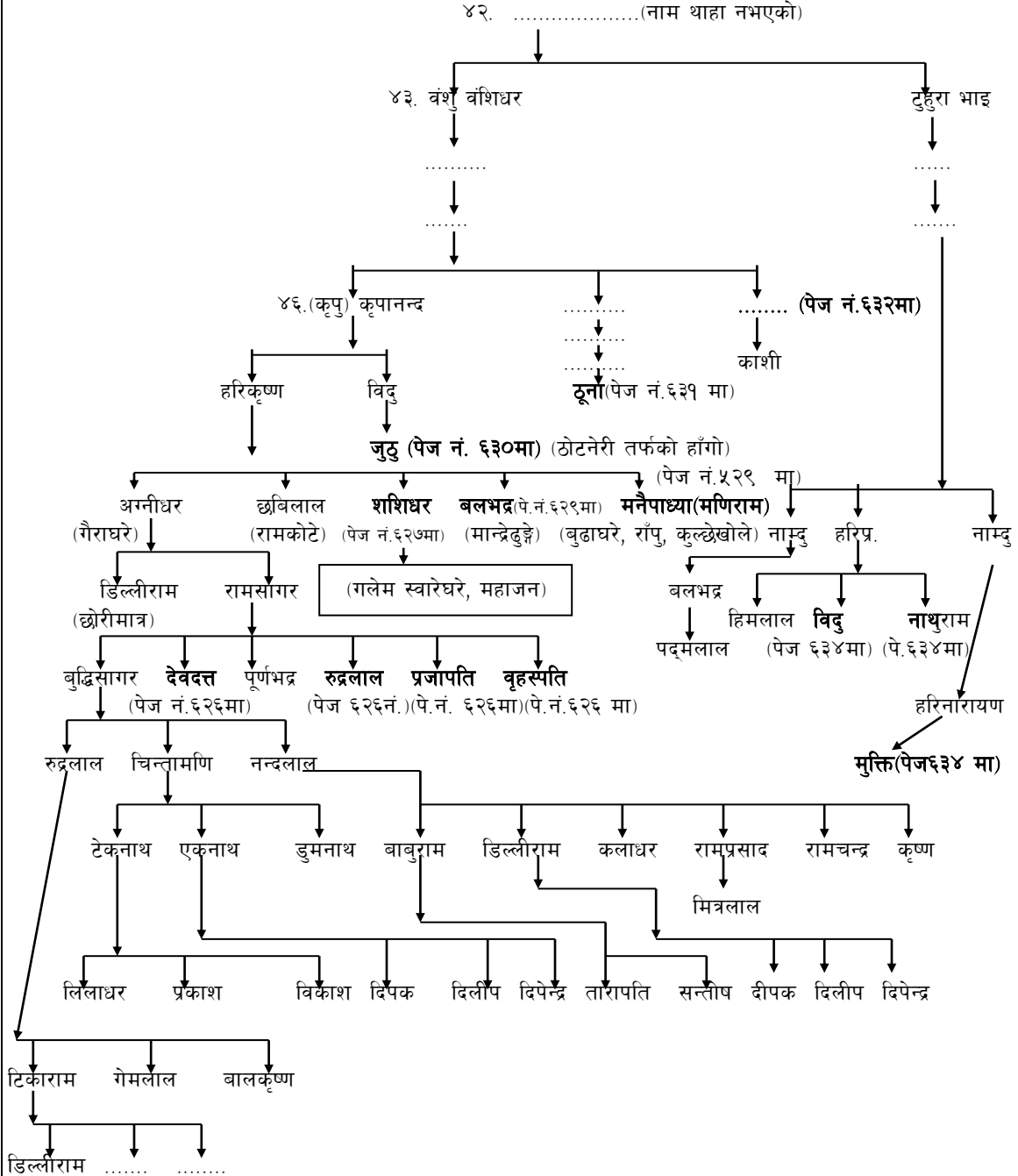

*पद्मराज पौडेल 'पौडेल वंश दर्पन'का लेखक र संकलक ।

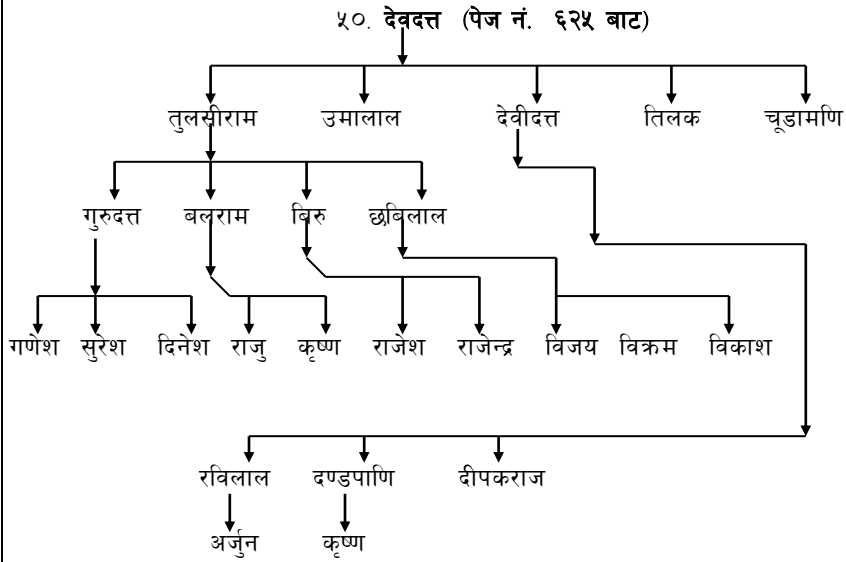

रामसागरका छोराहरु रुद्रलाल, प्रजापति र बृहस्पतिको वंश

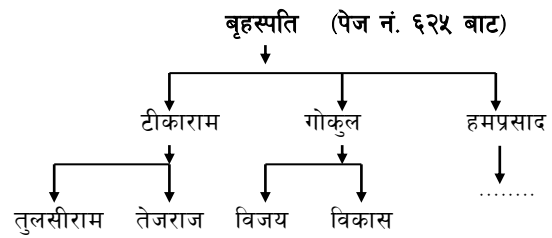
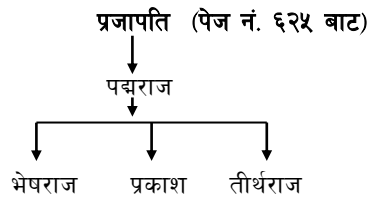
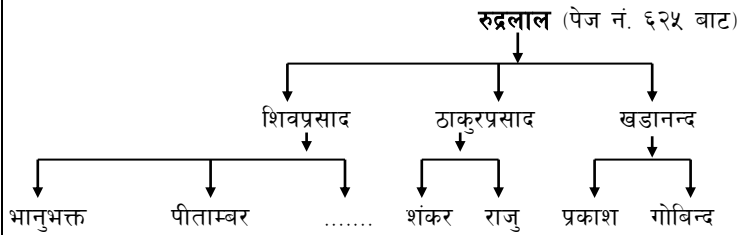

४८. शशीधर (पेज नं. ६२५ बाट)

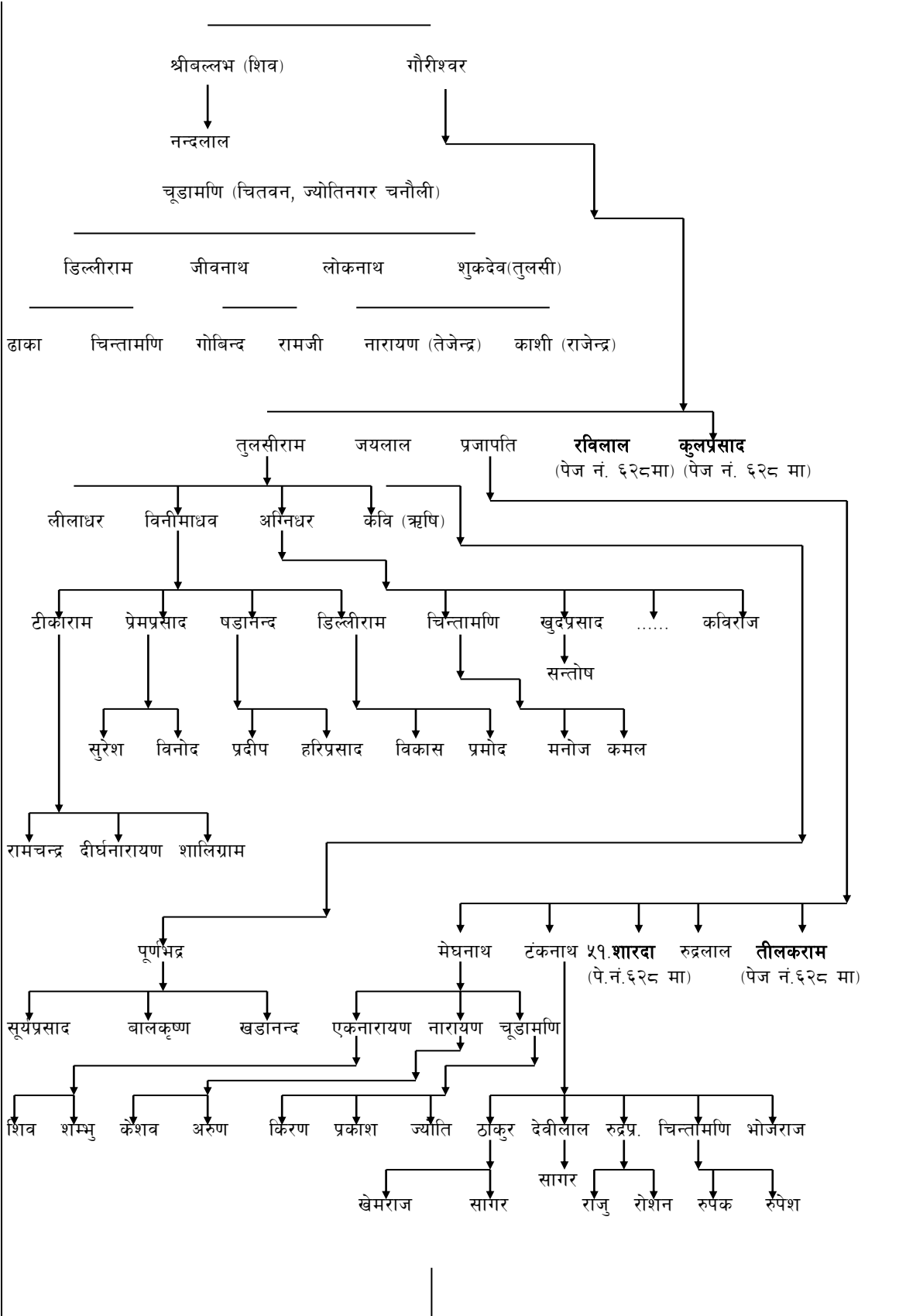

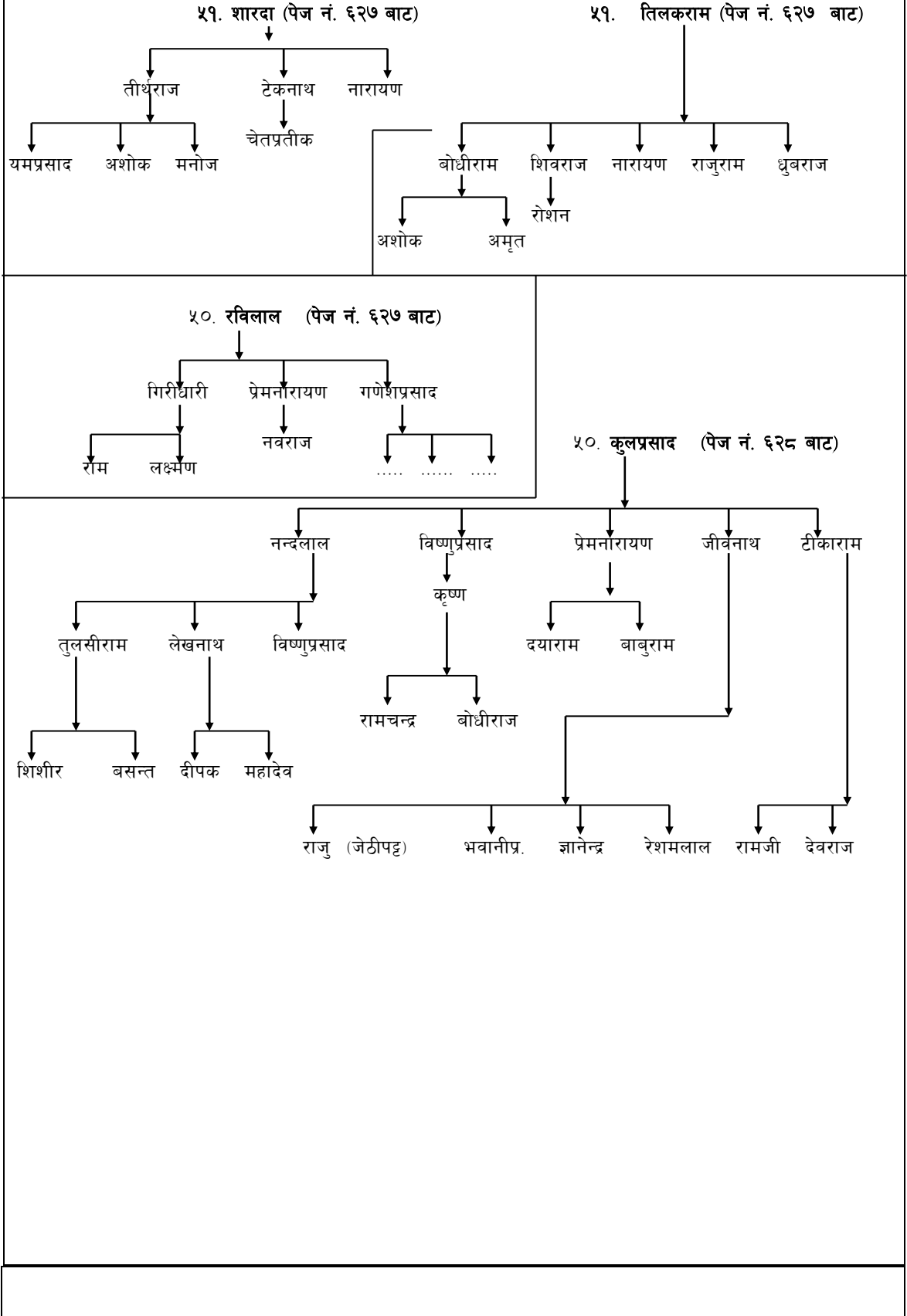

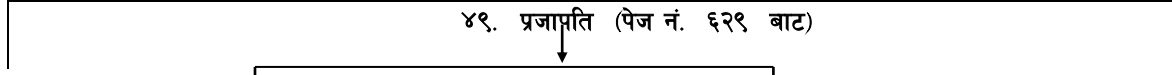
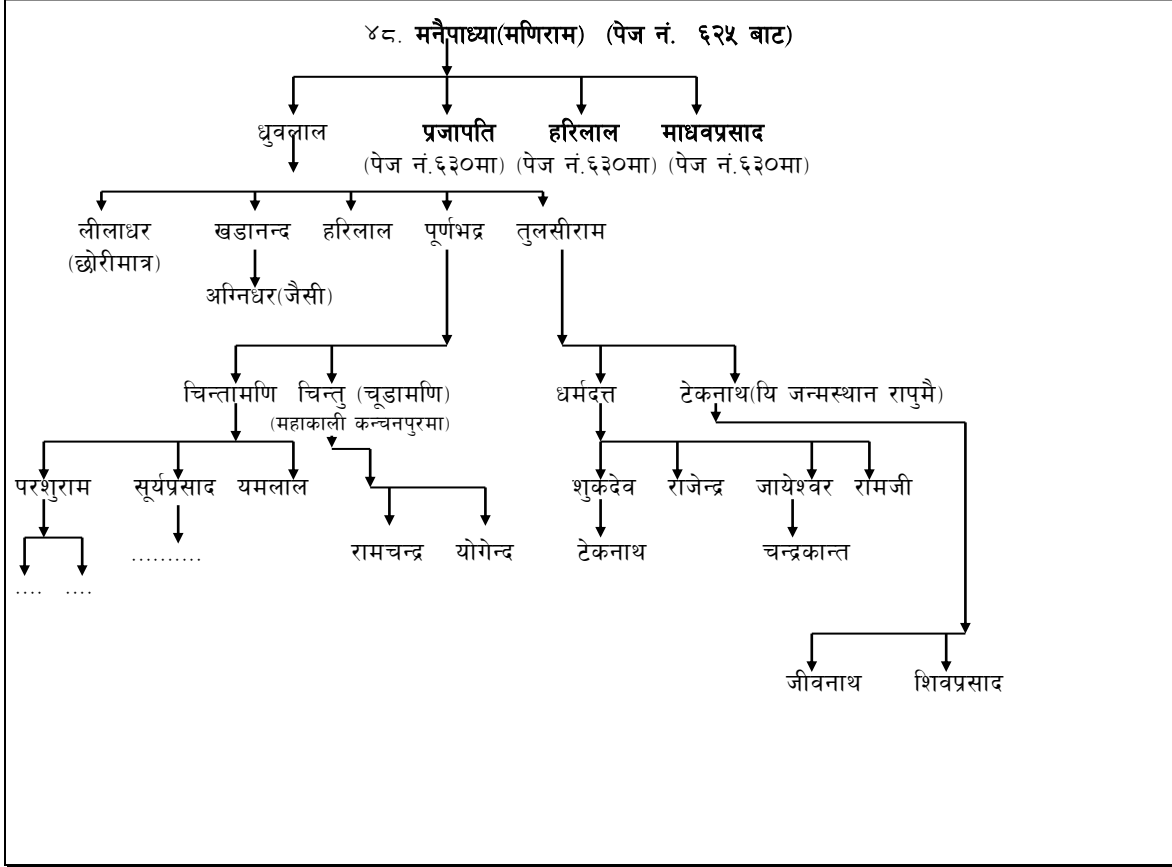
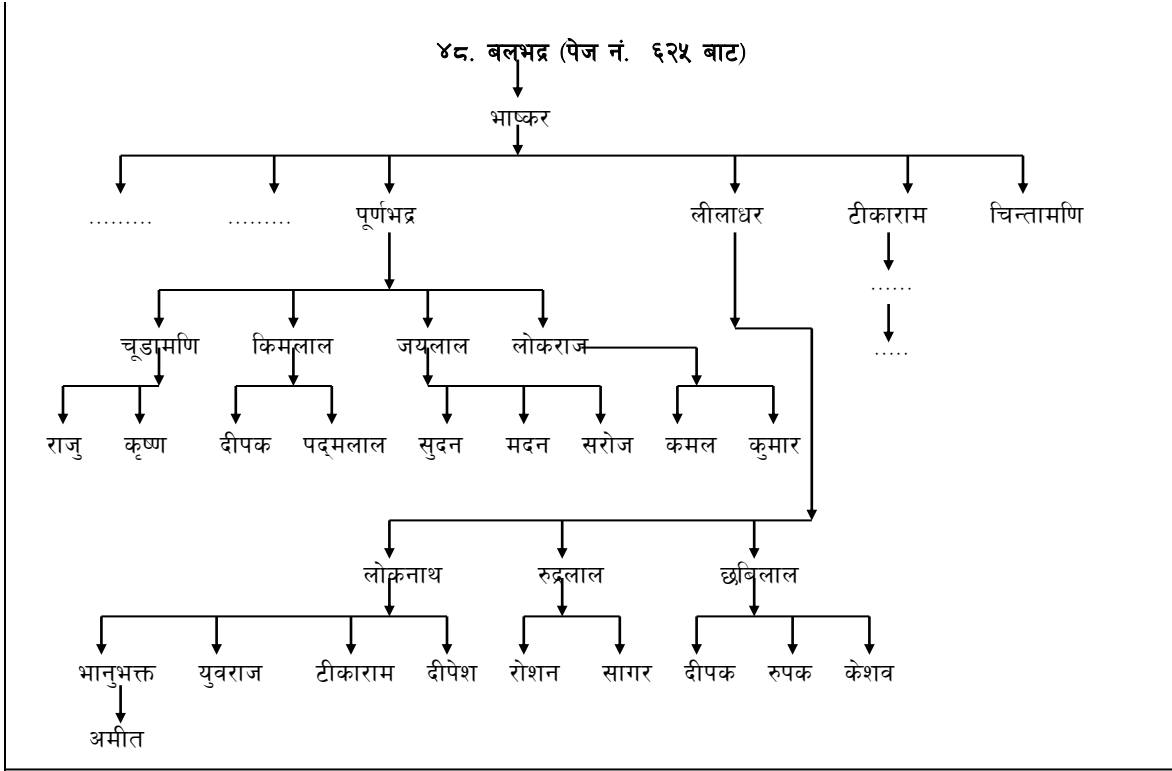

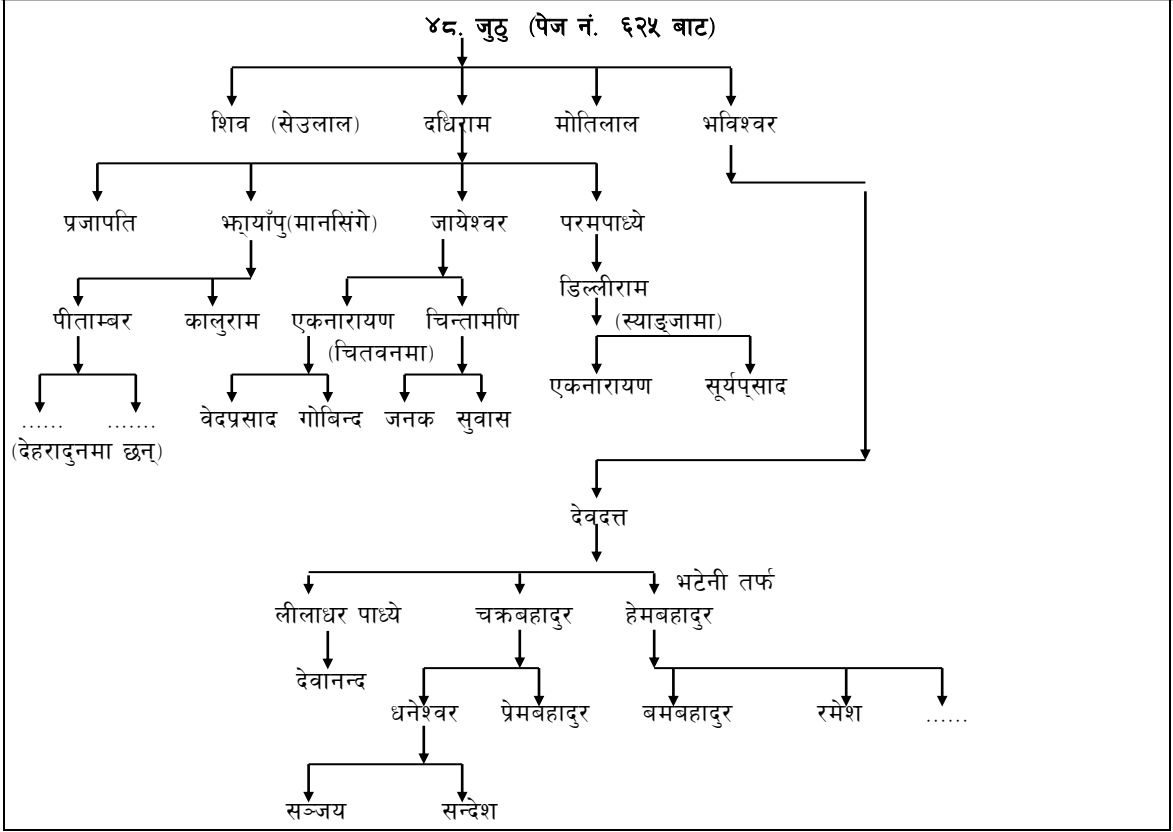
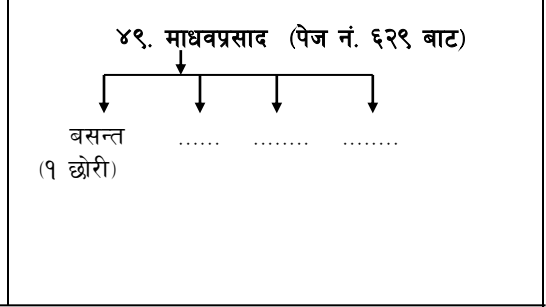
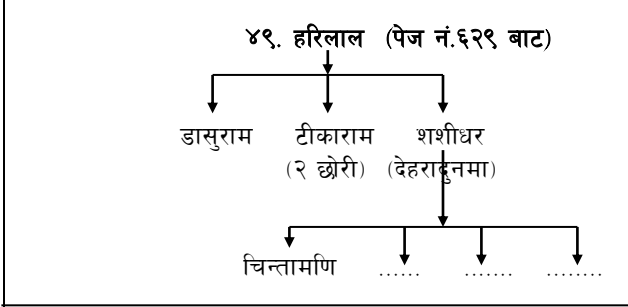
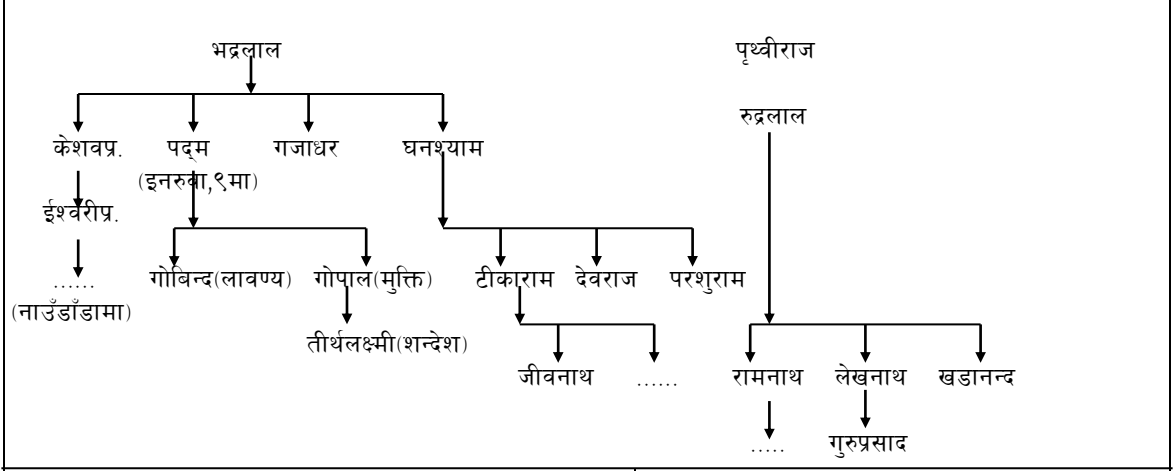

४९ ठूना (पेज नं. ६२५ बाट)

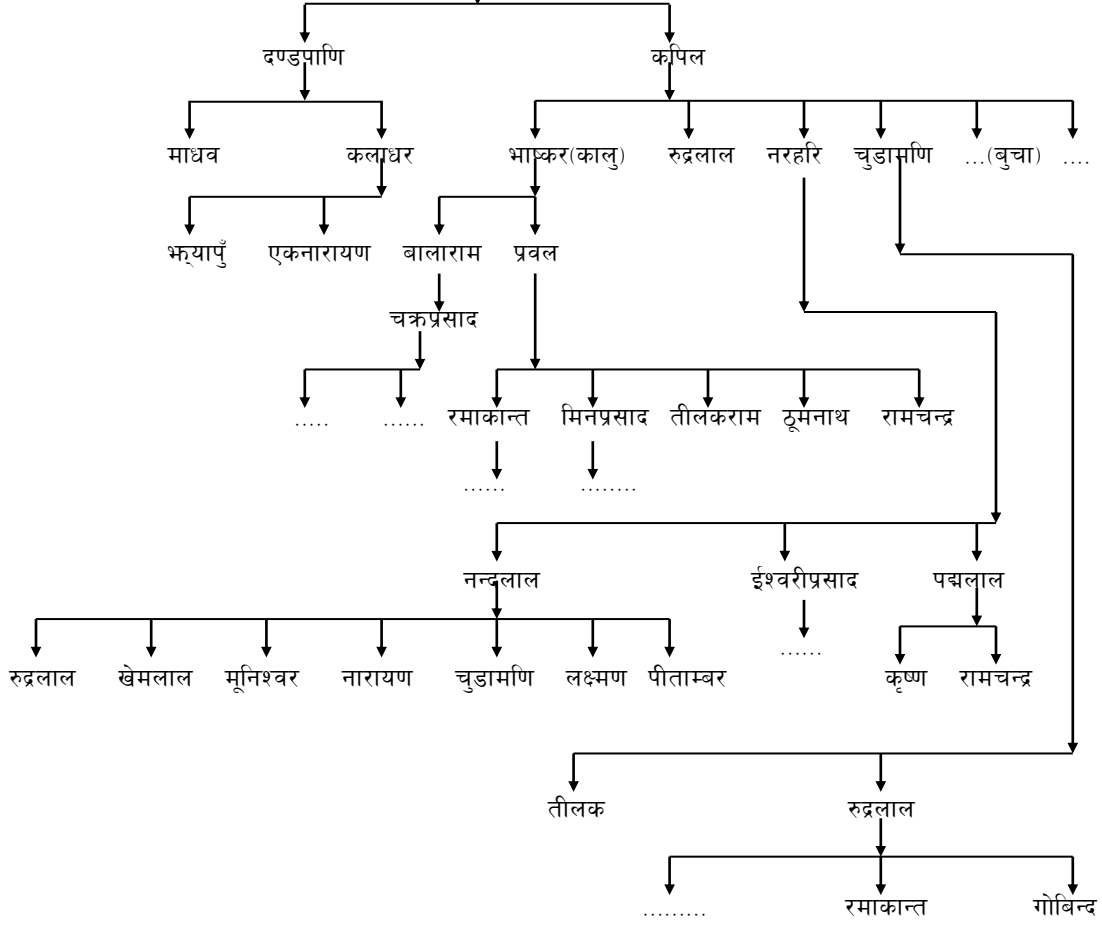

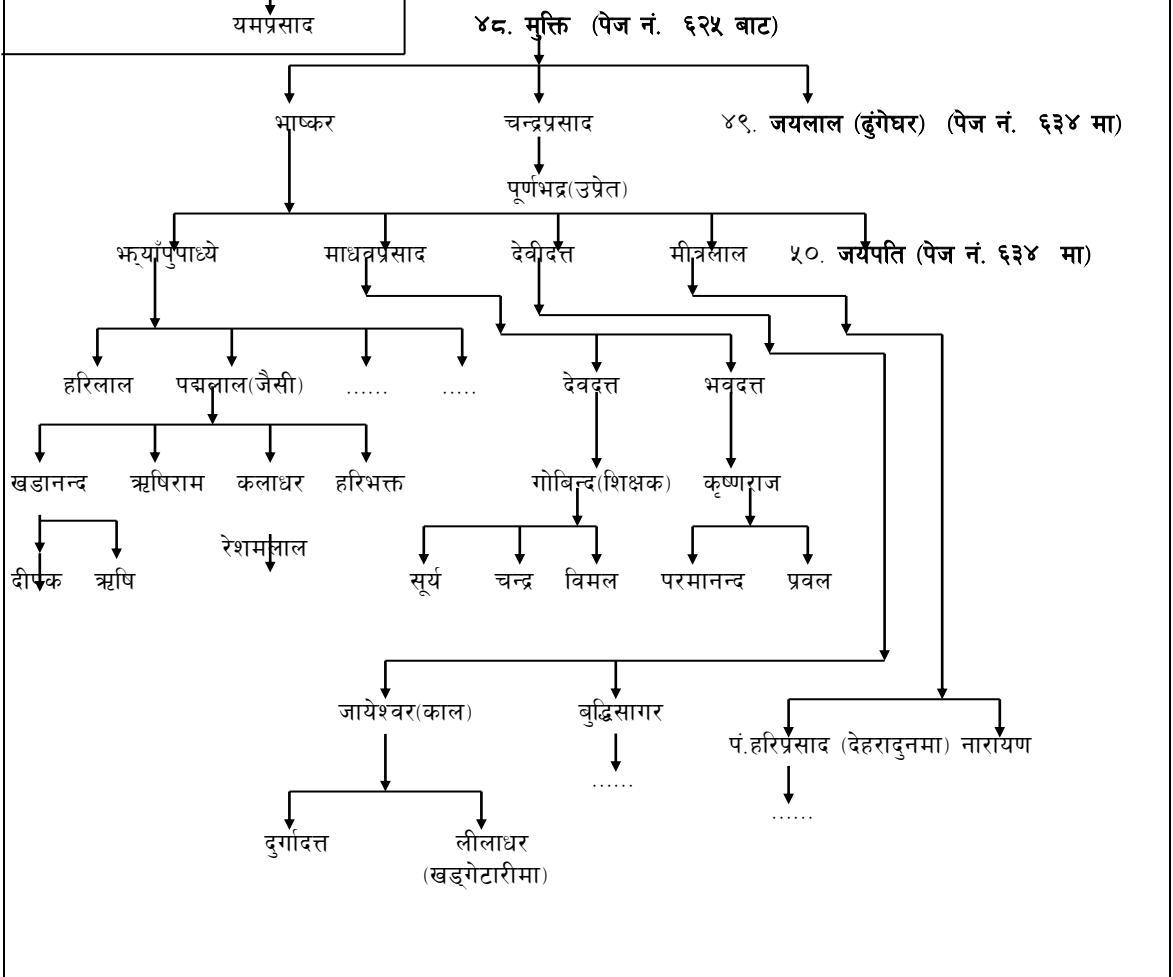
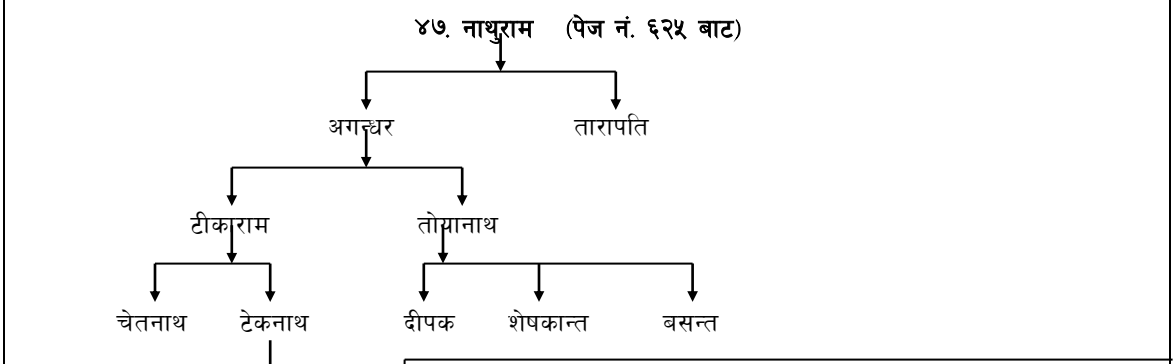
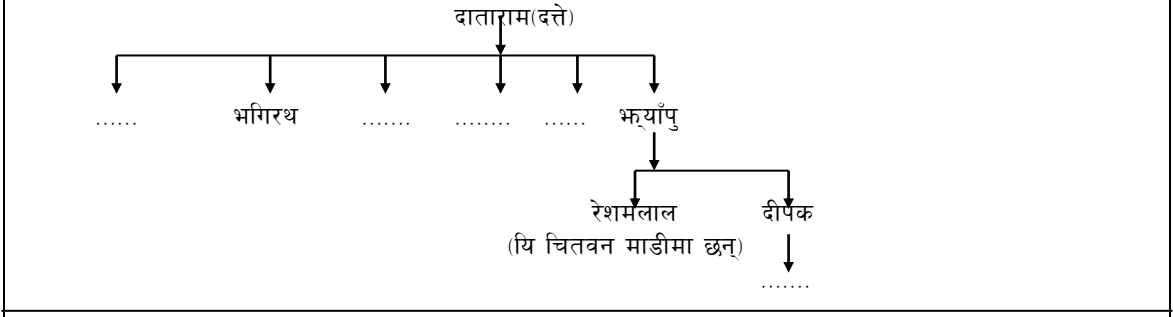

५०. जयपति (पेज नं. ६३३ बाट)

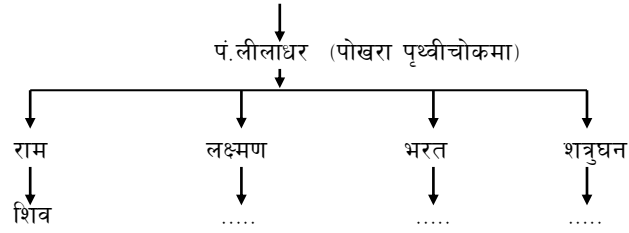

४९. जयलाल (ढुंगेघरे) (पेज नं. ६३३ बाट)

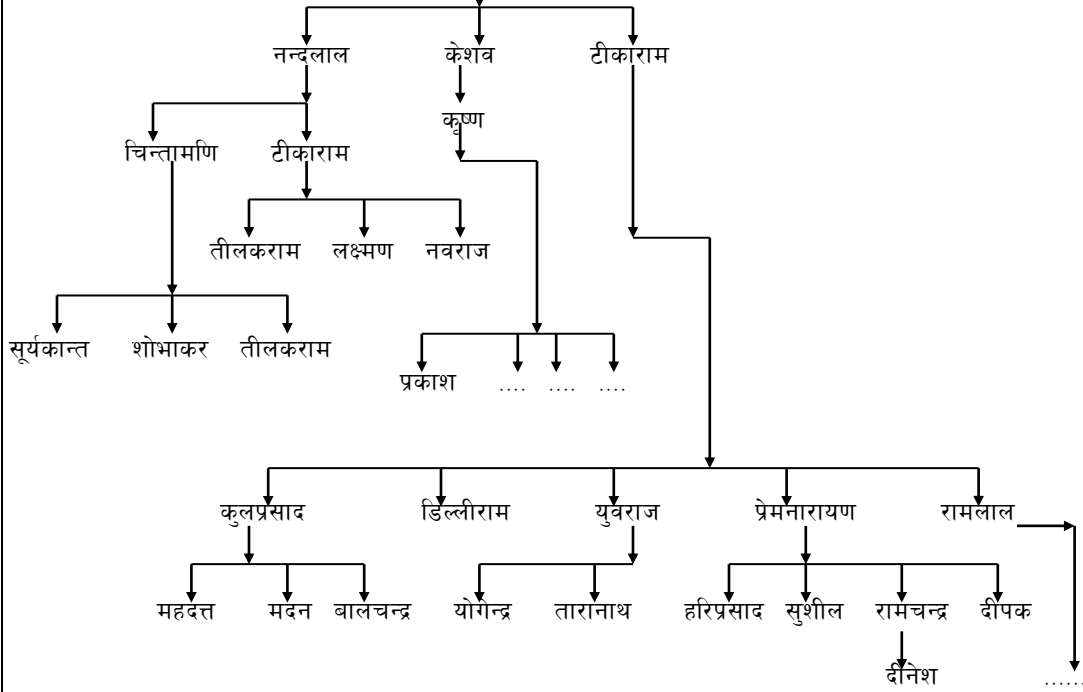

पर्वत, ज्ञादी र चितीपानी तर्फको वंसु पाध्येको वंश

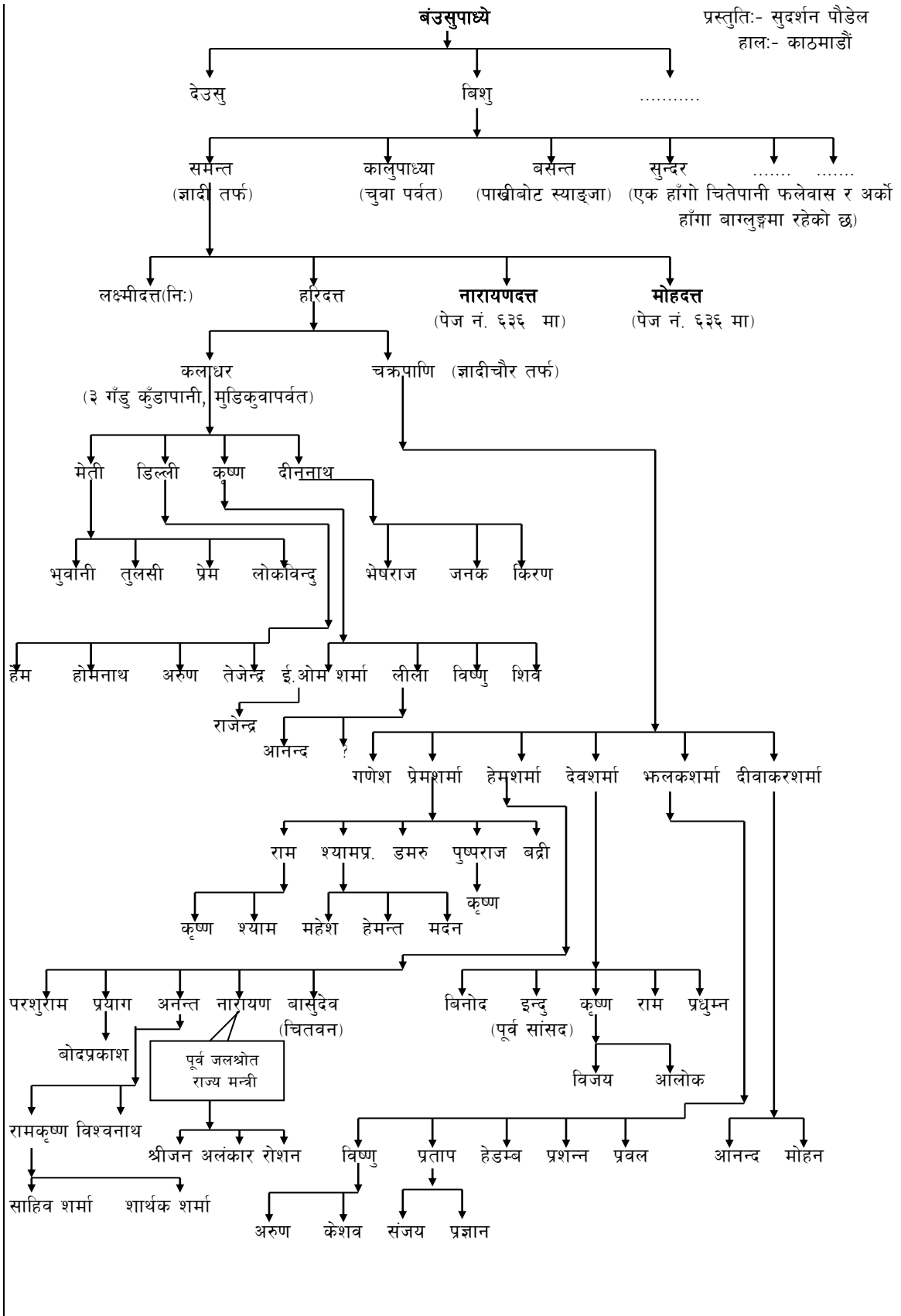

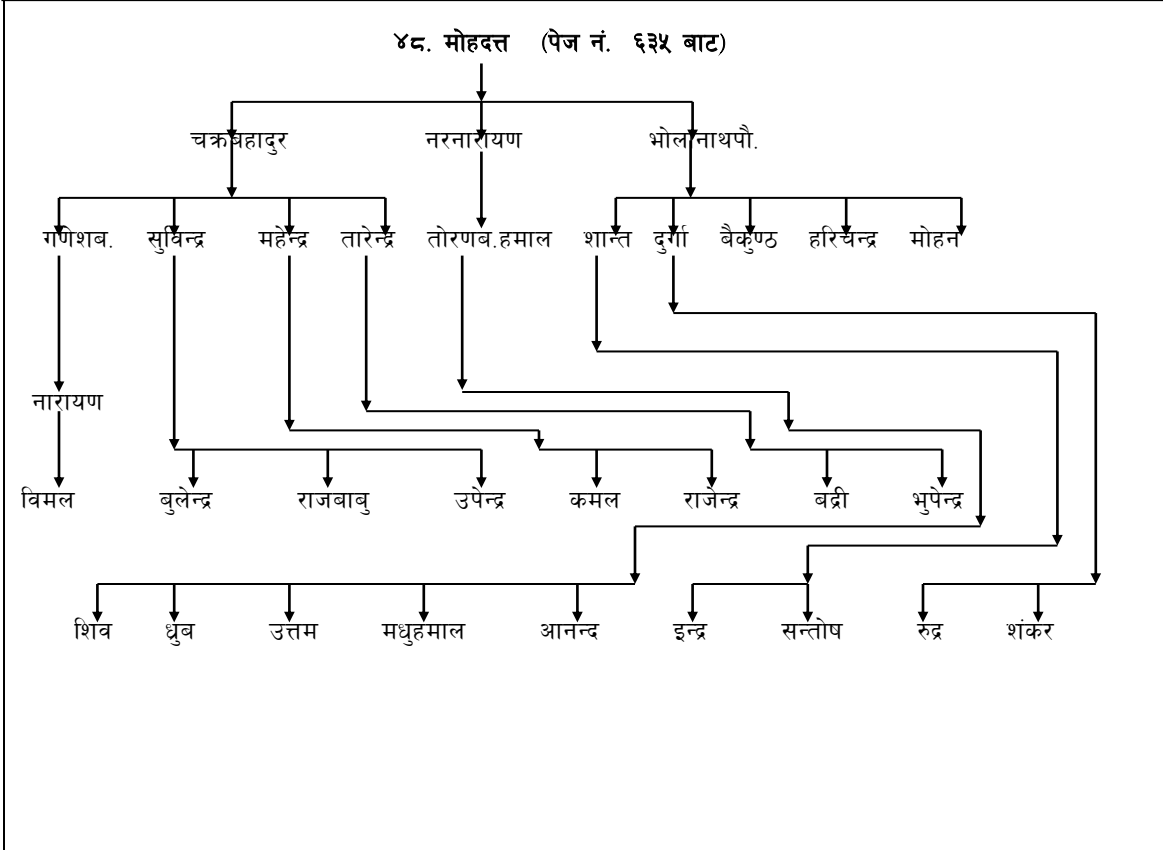
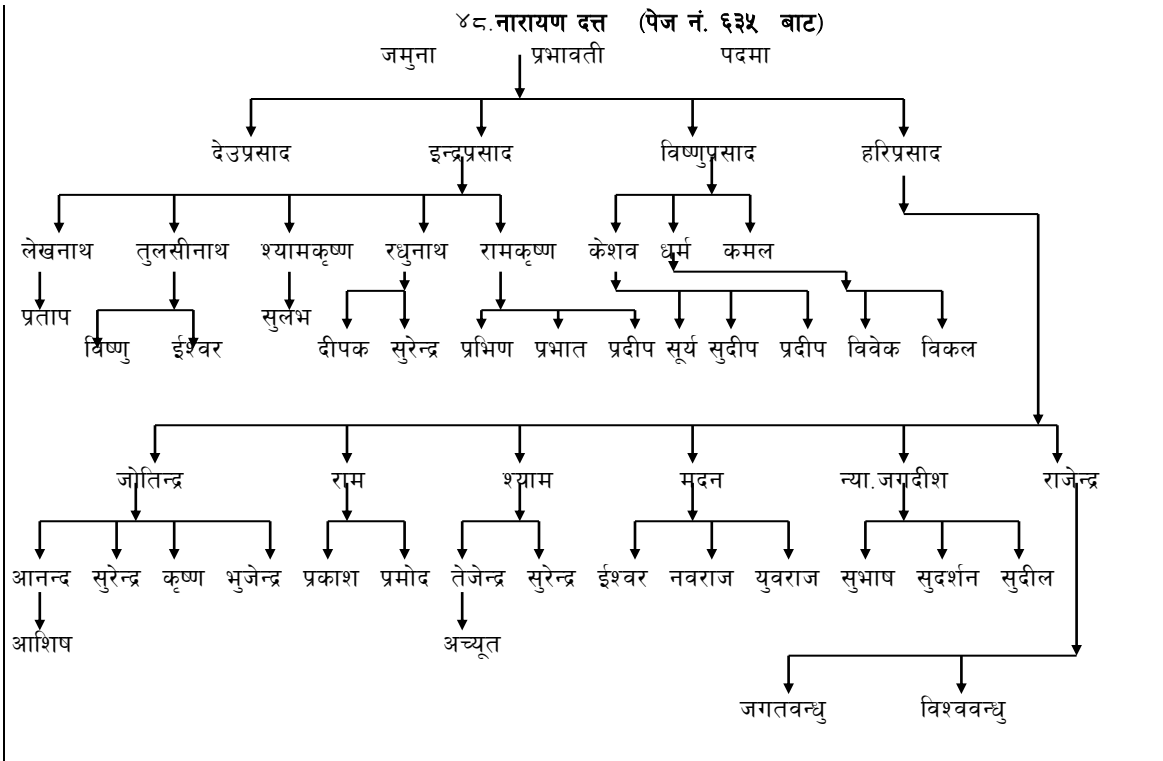

स्याङ्जा चिलाउनेबासका पौडेलहरूको वंशावली

संकलक:- अर्जुन पौडेल

लक्ष्मीनारायण

(हाल पोखरा)

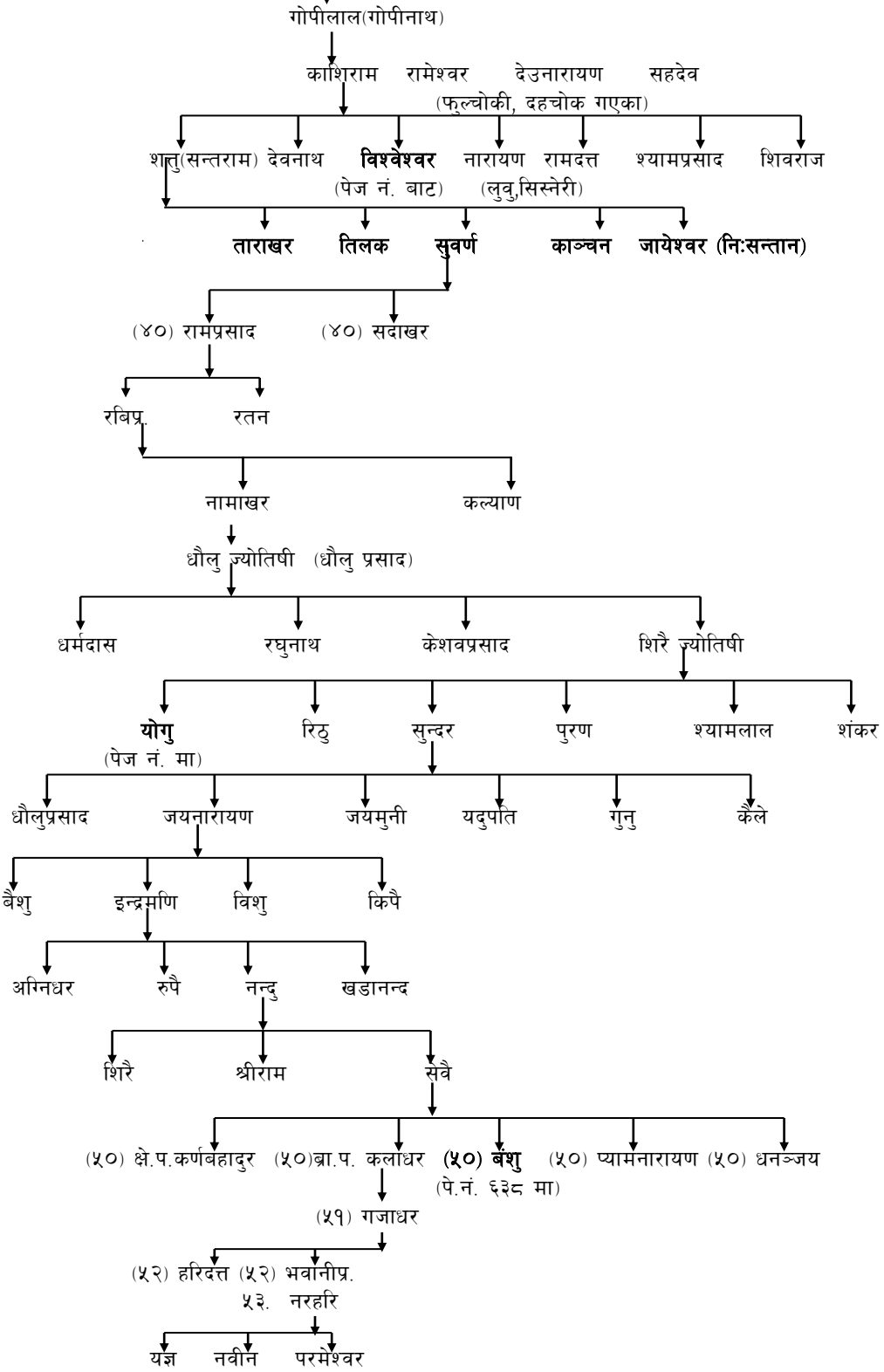

५०. वंशु (पेज नं. ६३७ बाट)

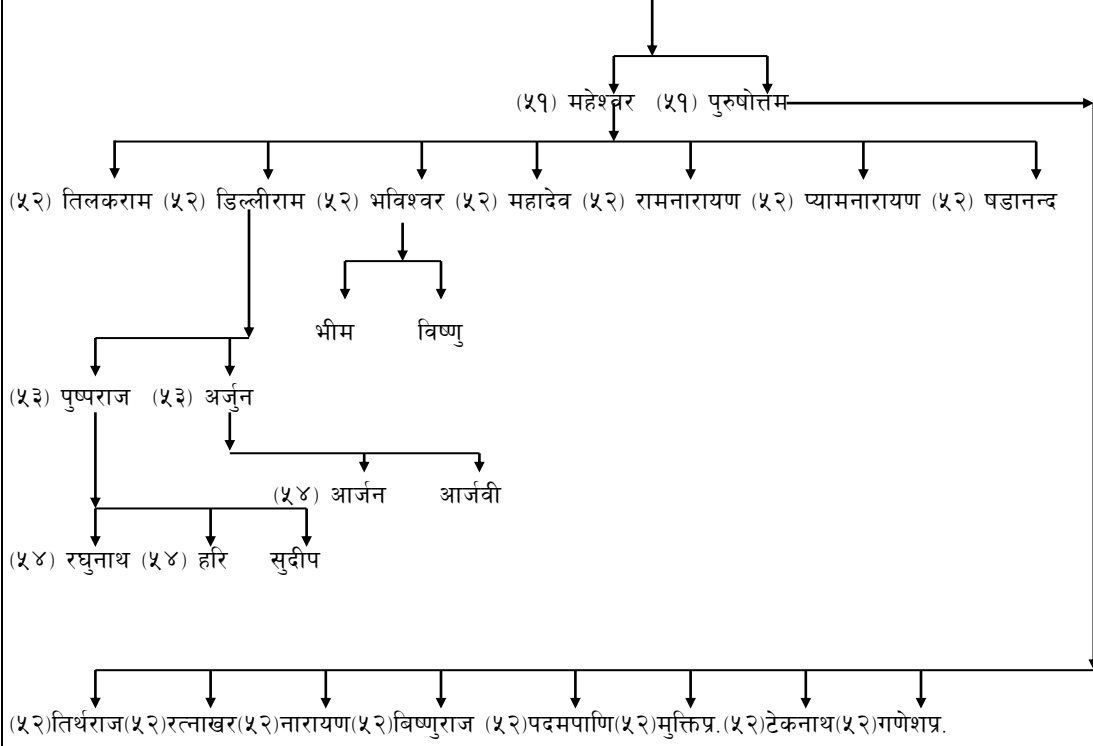

रामज्योतिषीका सन्तान स्याङ्जा चिलाउनेवास - ७ थुमगाउँका पौडेल वंशावली

पण्डित प्रेमनारायण उपाध्याय लिखित "पौडेलवंशावली"

श्री गणेशाय नमः ॥ अथ वंशावलि लिख्यते ॥ आत्रेय अर्चानानस, श्यावास्व, त्रिप्रवरः ॥ आत्रेयगोत्र उद्धारण गरि आयाका उदै भट्ट ॥१॥ उनका शुकदेव भट्ट ॥२॥ उनका राई भट्ट ॥३॥ उनका देवदत्त ॥४॥ उनका वत्सराज ॥५॥ उनका श्रीवत्सराज ॥६॥ उनका श्रीदेव १ श्रीकृष्ण २ ब्राह्मणितिरका र खसिनितिर १ कालु थापा भया ॥७॥ कालुका बगाले थापा भया ॥ श्रीदेवले पौडीमा अंश पाया तिनका काला पौड्याल भया ॥ श्रीकृष्णले सिग्दिमा अंश पाया तिनका सिग्देल भया ॥ श्रीकृष्णका पुत्र श्रीनन्द भया ॥८॥ उनका श्रीराम ॥९॥ उनका हरिदत्त ॥१०॥ उनका नन्दराम ॥११॥ नन्दरामका ब्राह्मणि २ जेठीका चाभा ॥ कान्छिका शदु ॥१२॥ शदुका पुत्र ५ कंथराज १, नन्दराज २, शिवराज ३, स्वरूप ४, वत्सराज ५, चाभाका ब्राह्मणि २ जेठी दुजाबाट अर्जिमा गई बसिन् उनका अर्ज्याल, भया ॥ कान्छि दबासे गई बसिन् उनका पुत्र मोतिराज भया ॥१३॥ मोतिराजका पुत्र २ योगु १ देवराज १ ॥१४॥ देवराजका जयराज ॥१५॥ जयराजका चन्द्र १ कालु २ ॥१६॥ कालुका रतन् ॥१७॥ उनका गणपति ॥१८॥ उनका शदु ॥१९॥ उनका शंखर ॥२०॥ उनका गृहपति ॥२१॥ उनका रुद्रपति ॥२२॥ उनका लक्ष्मिनारान् ॥२३॥ लक्ष्मीनारान्का पुत्र राधाकृष्ण १ गोपि २ ॥२४॥ गोपिका शदु ॥२५॥ शदुका दशरथ ॥२६॥ दशरथका मल्लाजि भया । राधाकृष्णका पुत्र २ कासिराम १ ब्रह्मन् १, ब्रह्मन्का आरुखर्के भया । काशिरामका पुत्र शक्तु शक्तुका छोरा ४ ताराखर १, तिलकराम २, स्ववर्ण ३, काञ्चन ४ ॥२७॥ ताराखरका छिस्तेल् भया । तिलकका पाउँदुरे भया । काञ्चनका सल्याने भया । स्वर्णका छोरा २ रामु ज्योतिषी १ सदा १ सदाका बगाले भया ॥२८॥ रामुका छोरा २ रवि १ रतन् १ रतनका पारी गाउँले भया ॥ २९॥ रविका छोरा २ नामखर १ कल्याण १ कल्याणका पाखिवोटे भया ॥३०॥ नामखरका पुत्र धौलु ज्योतिषी ॥३१॥ धौलुका पुत्र ४ धरंदास १, रघै २, केशौ ३, शिरै ज्योतिषी ४ ॥३२॥ धरंदासका भाखौले भया ॥ रघैका अठभैया भया ॥ केशौको ० शिरैका पुत्र ६ योगु १, रिठु २, सुन्दर ३, पुरन् ४, श्यामु ५, शंखर ६ ॥३३॥ सुन्दरका उखुबारे भया ॥ पुरनका छेरुवा भया । स्यामुको ० शंखरका बन्जारा भया ॥ योगुका पुत्र ३ स्ववर्ण १, गोपाल २, ब्रह्म ३ ॥३४॥ ब्रह्मन्का चनौटेलि भया तिनैबाट फुटी उपल्ला थरे भया ॥ गोपाल ० स्वभाखरका पुत्र गोपाल ॥३५॥ गोपालका पुत्र ३ विद्यापति १, उमाकान्त २, स्ववर्ण ३ ॥३६॥ उमाकान्त ० स्ववर्णका पुत्र लक्ष्मीनारान् ॥३७॥ लक्ष्मीनारान्का पुत्र नारान् ॥३८॥ नारान्का पुत्र ४ नन्दु १, मोछै २, बसिष्ट ३, सशीधर ४ ॥३९॥ मोछैका बालाकोटे भया ॥ बसिष्टको ० सशीधरका कार्कीनेटे भया ॥ नन्दुका पुत्र ५ दशरथ १, शुकदेव २, किसन ३, छबिलाल ४, बलभद्र ५ ॥४०॥ दशरथको ० शुकदेवका टक्सारी भया ॥ किसन ० छबिलालका छोरा २ गौरेश्वर १, कपिलदेव २, बलभद्रका पुत्र ४ भविषिन् १, देवदत्त २, अग्निधर ३, चुडामनी ४ ॥४१॥ देवदत्तका ५ छोरा पं.ईश्वरीप्रसाद/शिवलाल/हरिलाल/हिमलाल/पं.प्रेमनारायण (यो वंशावलीका लेखक) प्रेमनारायणका छोरा ४ - शम्भुप्रसाद / डा.महेश्वर शर्मा / हरिप्रसाद / प्रा.चन्द्रशेखर शर्मा
डा.महेश्वरका छोरा २ (इन्जीनियर राजीव शर्मा / इन्जीनियर संजीव शर्मा) छोरी १ शारदा शर्मा (आचार्य) कवियित्री
चन्द्रदेखरका छोरा १ दीपक पौडेल, छोरी २ (लक्ष्मी र नन्दा)

द्रष्टव्य :- यस वंशावलीमा ठाउँठाउँमा उल्लेख भएको ० (शून्य)ले निःसन्तान जनाउँछ । हस्तलिखित सक्कल वंशावली परिशिष्टमा दिइएको छ ।

१३. उदै भट्ट (उदय ?)

१४. शुकदेव भट्ट (शदु ?)

नोट :- योवंश पेज नं. १७४ सुवर्णको वंशसँग सम्बन्धित छ । केही वंशको नामहरू नमिली द्विविधा उत्पन्न भएको हुँदा उदय भट्टदेखि लेख्ने काम गरिएको छ ।
१३ उदय भट्टको नम्बर १ सोमनाथ देखि गणना गरी लेखिएको हो । यस वंशका संकलक : डा. महेश्वर शर्मा हुनुहुन्छ ।

१५. राई भट्ट (राय ?)

१६. देवदत्त

१७. वत्सराज

१८. श्रीवत्सराज
(यिनका दुई ब्राह्मणी थिए)

१९. श्रीदेव
(जेठी ब्राह्मणीका)

कालुथापा
(खसिनीपट्टीका)

१९ श्रीकृष्ण
(कान्छी ब्राह्मणीका)

२०. श्रीनन्द

२१. श्रीराम

२२ हरिदत्त

२३ नन्दराम (नन्दरामका दुई ब्राह्मणी थिए)

२४ चाभा (जेठीपट्टीका)

शदु (कान्छी पट्टिका)

चाभाकी २ पत्नीमा):-

१. जेठी दुजावाट आर्जीमा गई बसिन्, यिनका
सन्तान अर्जेल भए ।

२५. कन्थराज

नन्दराम शिवराज

स्वरुप

वत्सराज

२. कान्छी दबासे गई बसिन्, यिनका छोरा २५. मोतिराज हुन् ।

२६ योगु(योगराज)

देवराज

२७ जयराज

२८. चन्द्र

कालु

२९ रतन

३० गणपति

३१. सदु (पेज नं. ६४१ मा)

गणपति पुत्र सदुको वंश

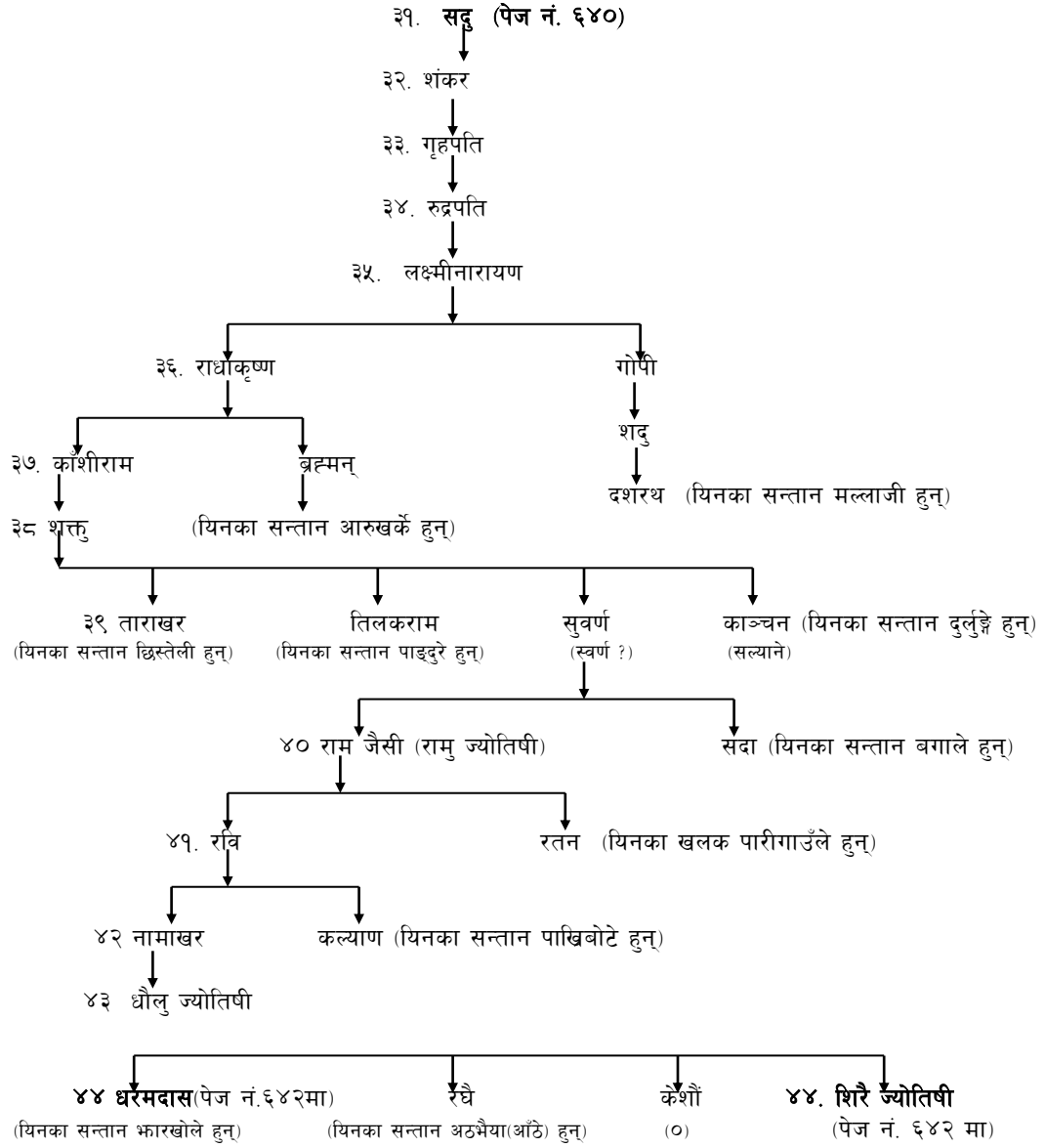

कार्कीनेटा भारखोला सम्बन्धित वंशावली

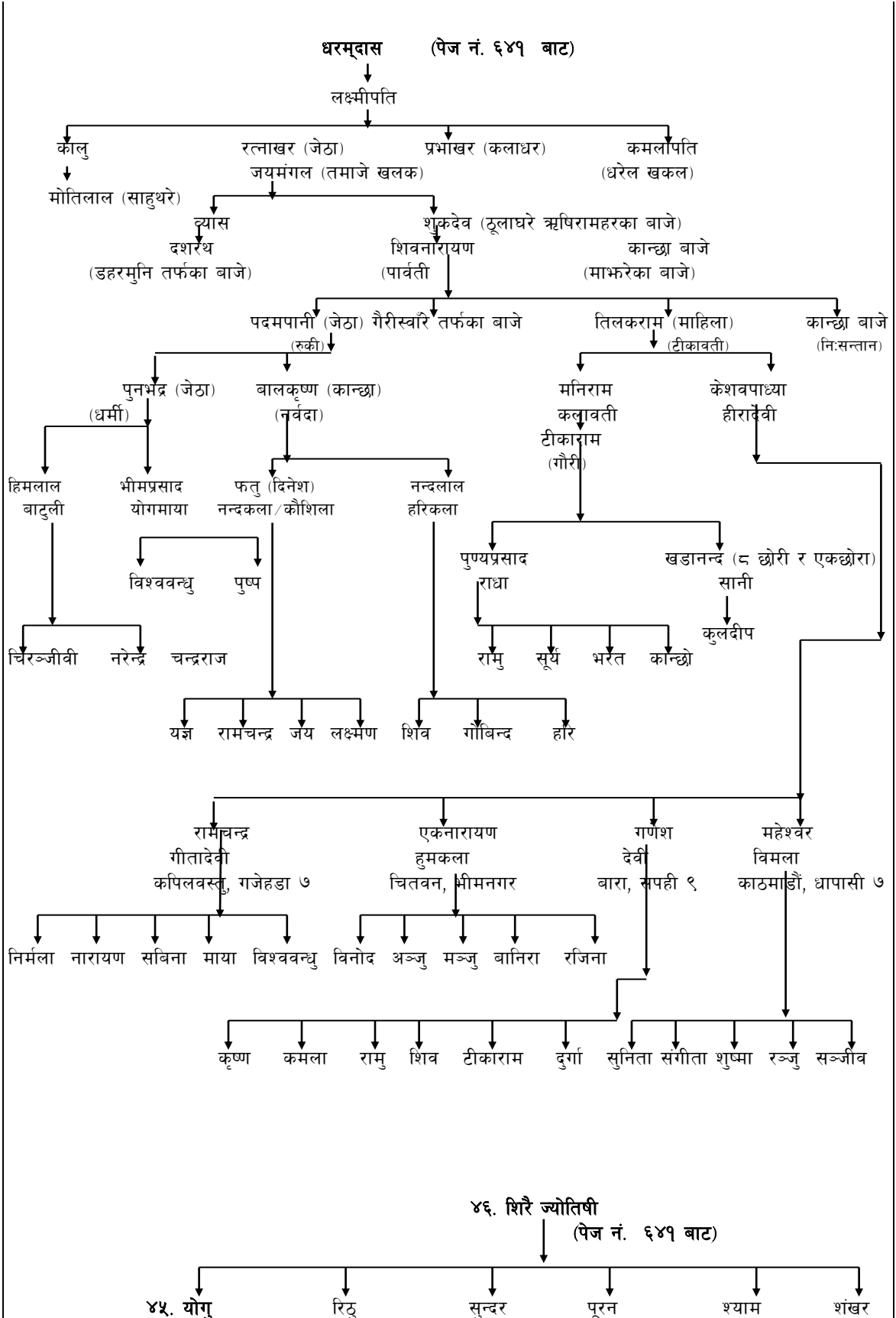

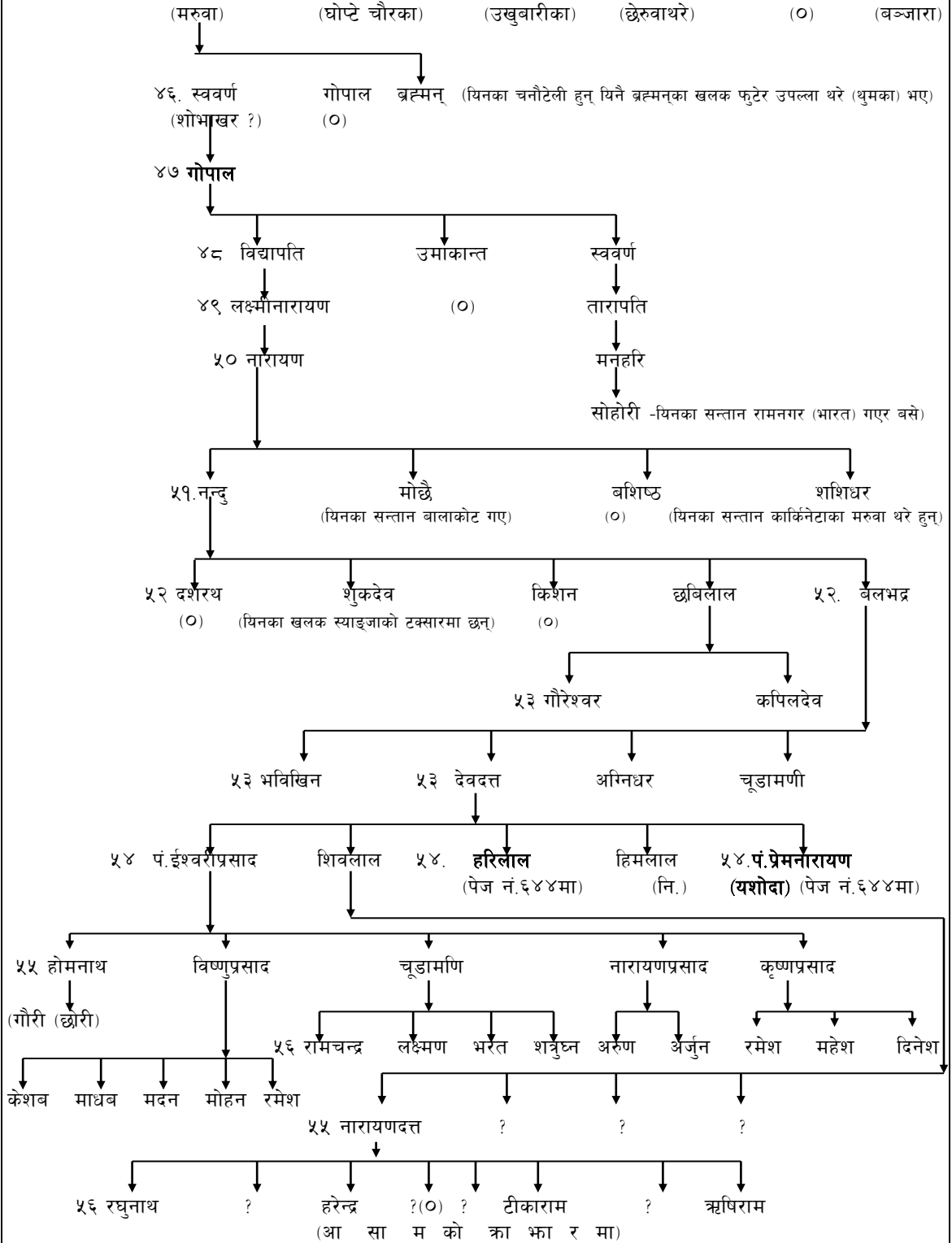

देवदत्तका छोराहरू हरिलाल र पं.प्रेमनारायणको वंश

५४. हरिलाल (पेज नं. ६४३ बाट)

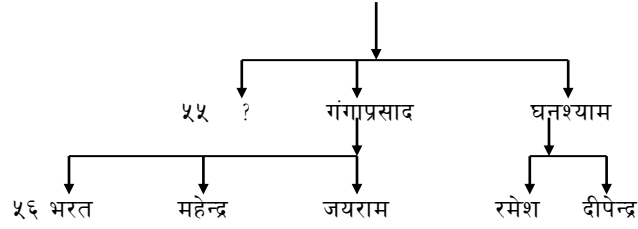

५४ पं.प्रेमनारायण (पत्नी यशोदा) (पेज नं. ६४३ बाट)

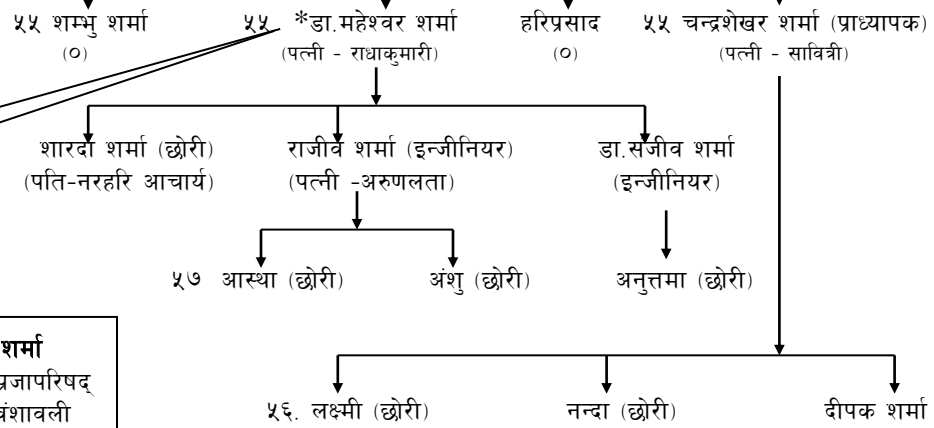

संकलक : *महेश्वर शर्मा
 १. महामन्त्री- नेपाल प्रजापरिषद्
 २. सम्पादक पौडेल वंशावली
 (स्याङ्जा चिलाउनेवासबाट
 हाल चुनदेवी, काठमाडौं ।)

बाग्लुङ घुल्लुको वंशावली

उदय भट्ट देखि २७ औं पुस्ताका सदाखरका नाति सन्तानहरुमा दिएको नाती श्रीकान्त घुल्लुमा बसोवास गरेको देखिन्छ । श्रीकान्त उदय भट्ट देखि ३१ औं पुस्तामा पर्दछन् ।

४३. श्री कान्त पौडेल

प्रस्तुति:- इन्द्रराज पौडेल
 महाश्रम शर्मा

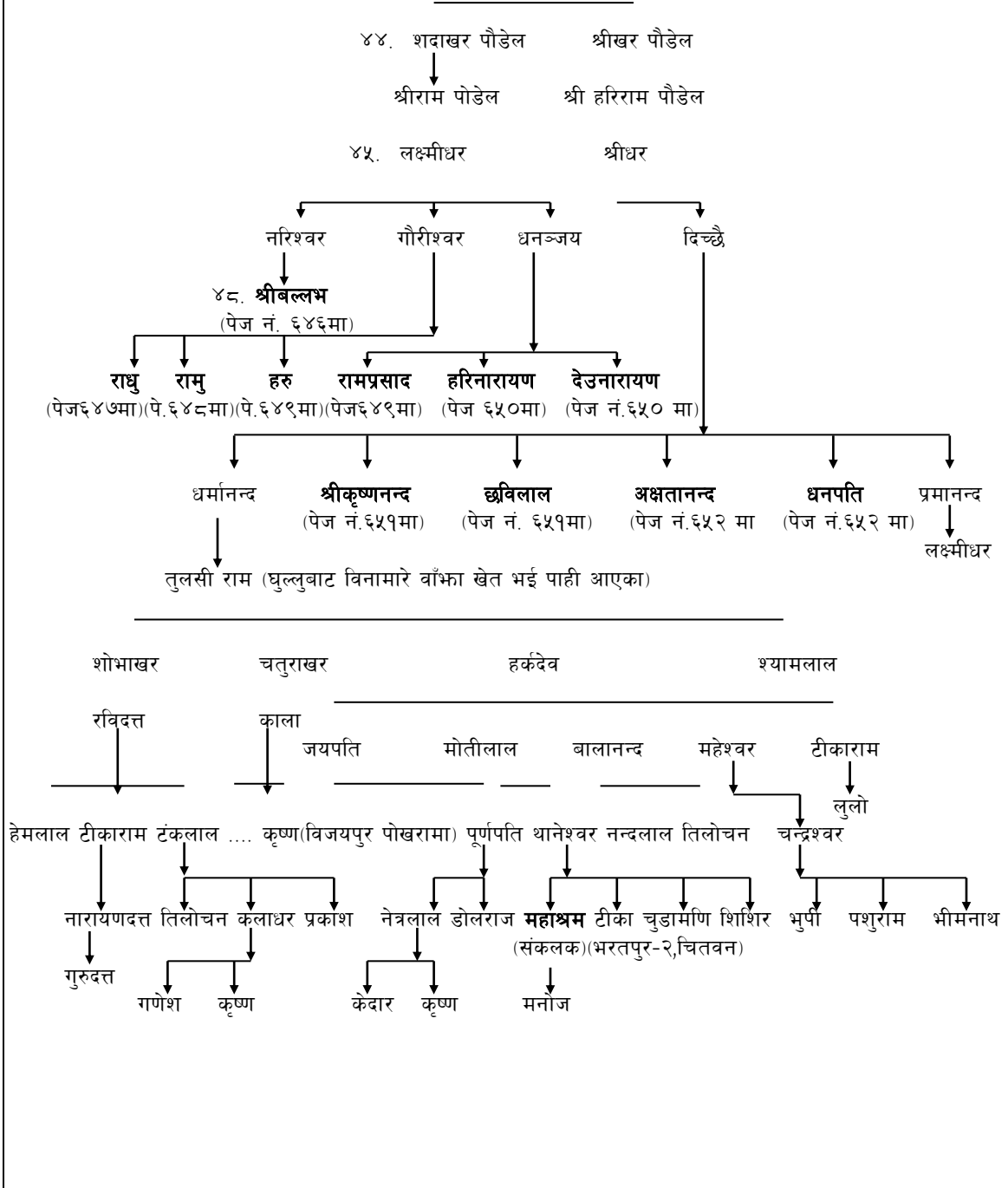

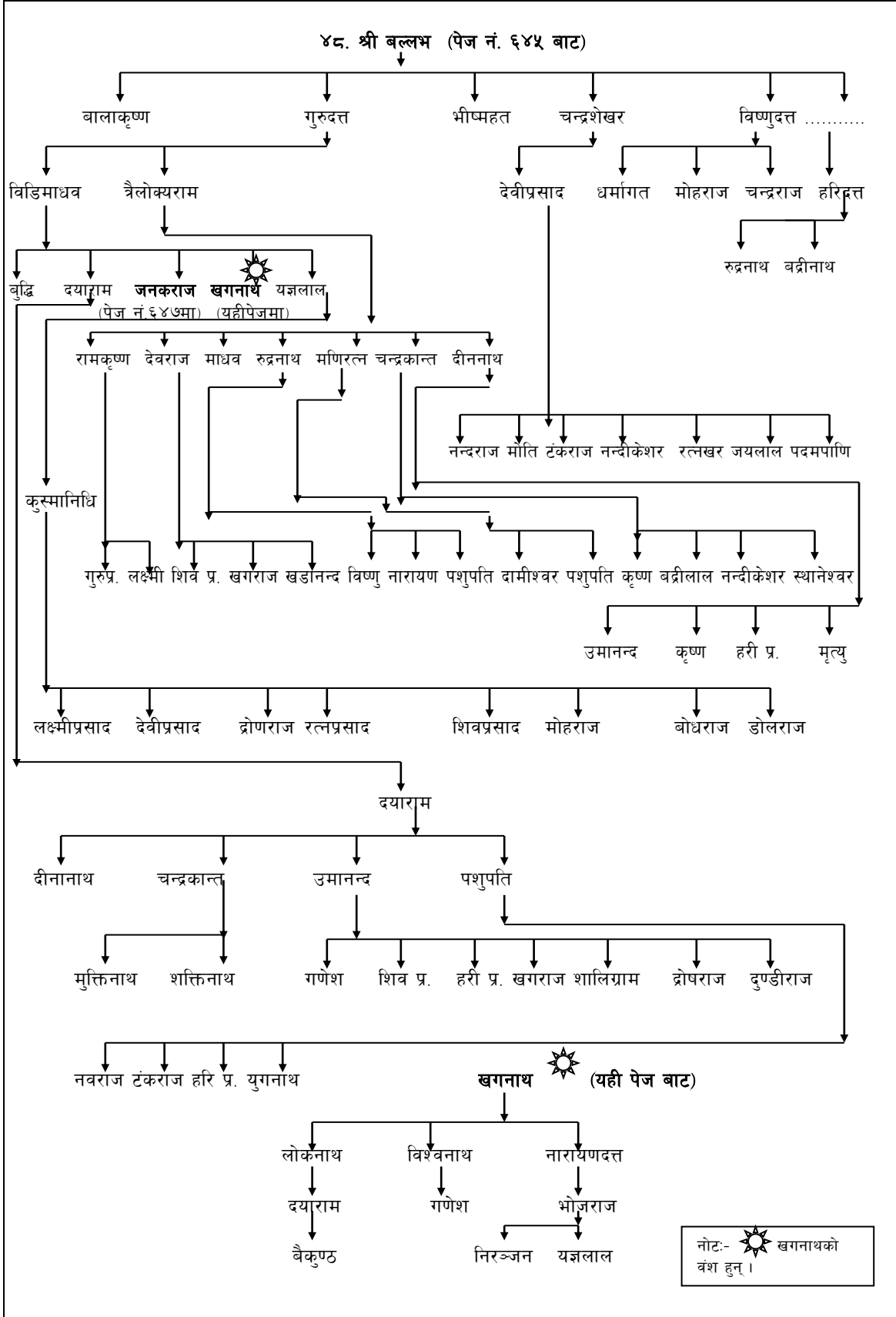

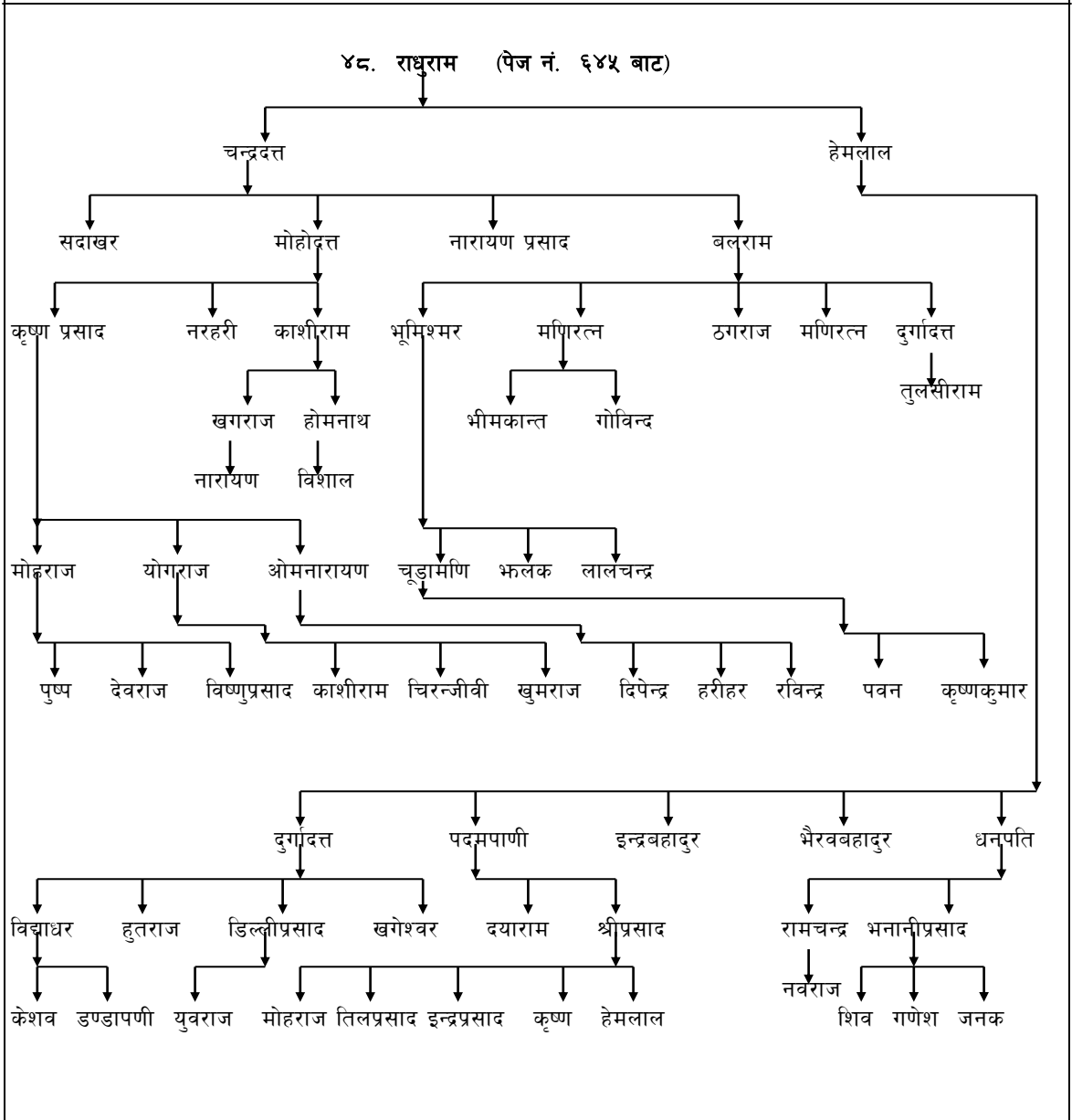
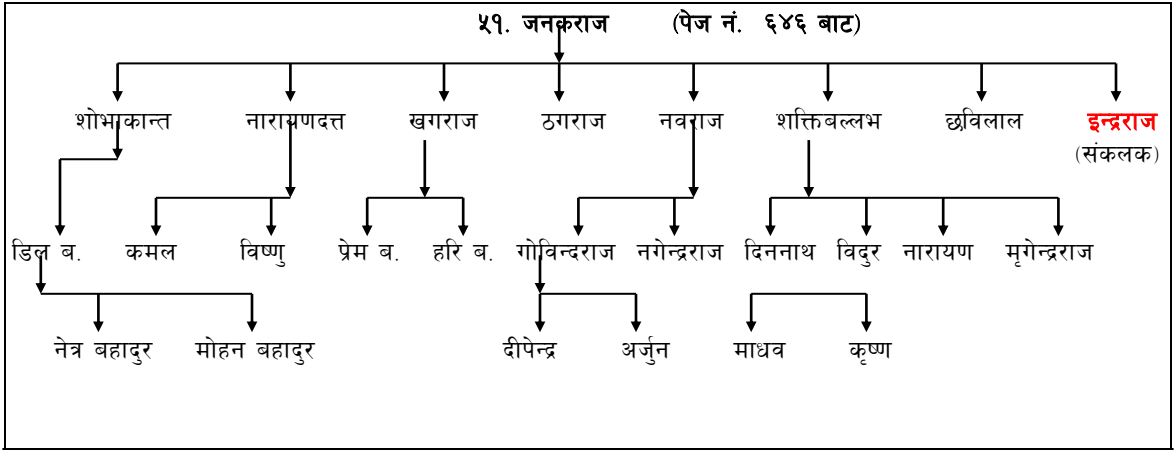

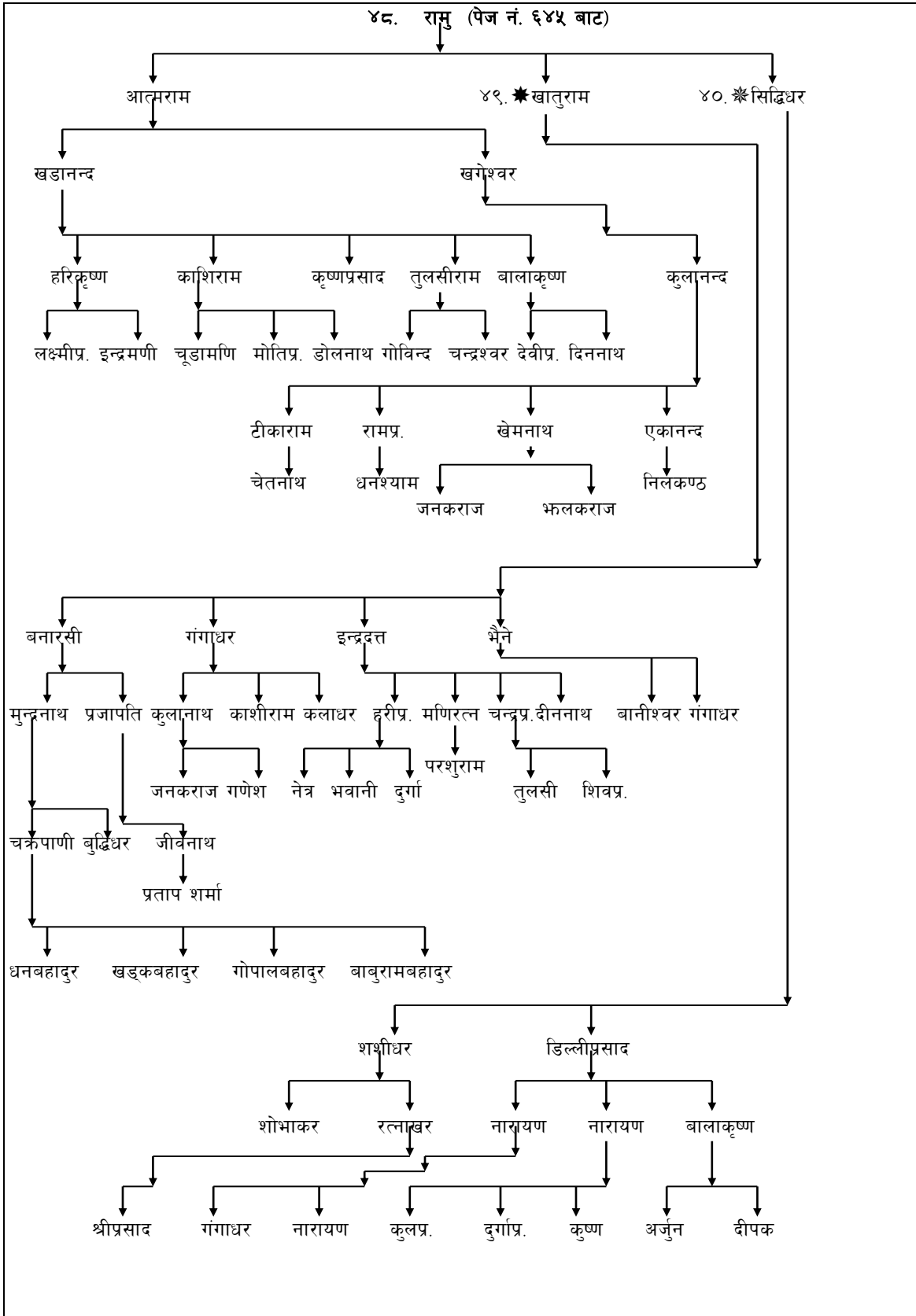

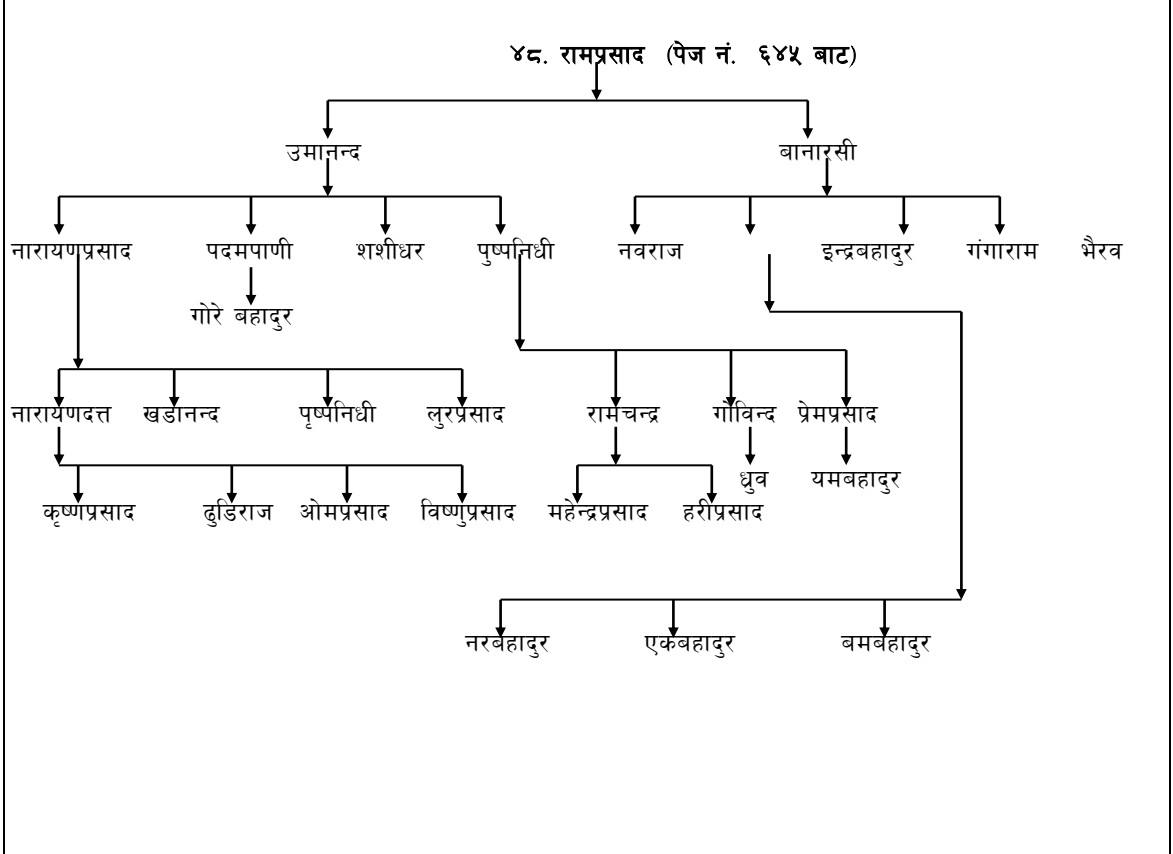
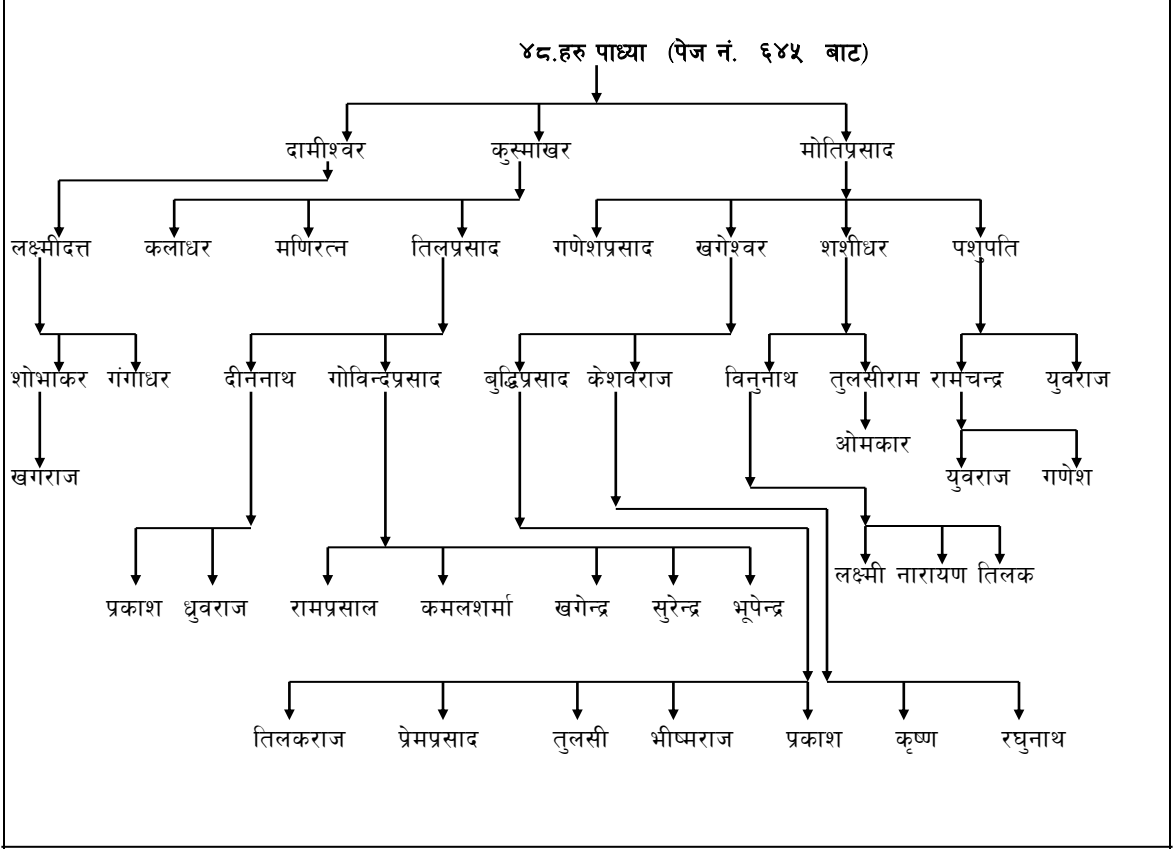

४८. श्रीकृष्णनन्द (पेज नं. ६४५ बाट)

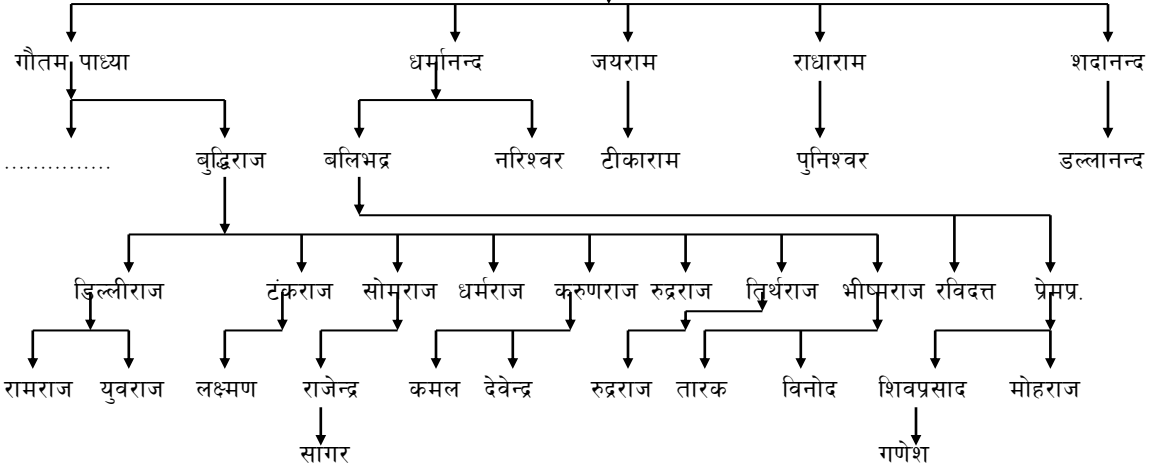

४८. छत्रिलाल (पेज नं. ६४५ बाट)

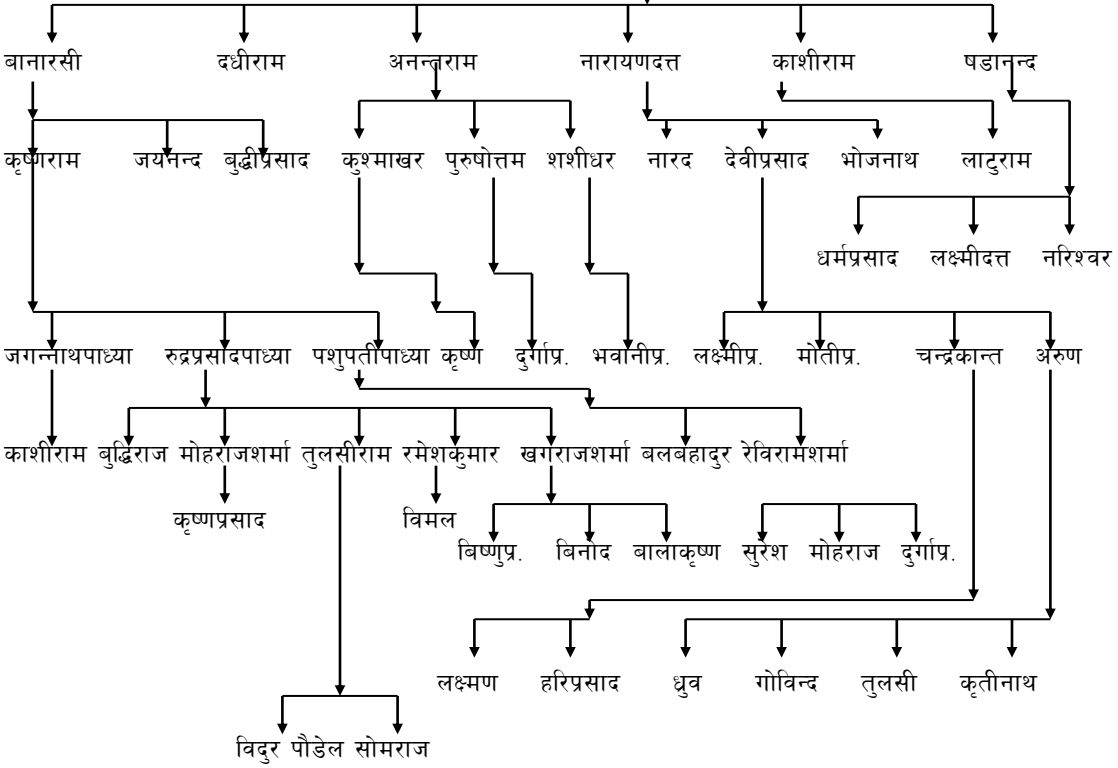

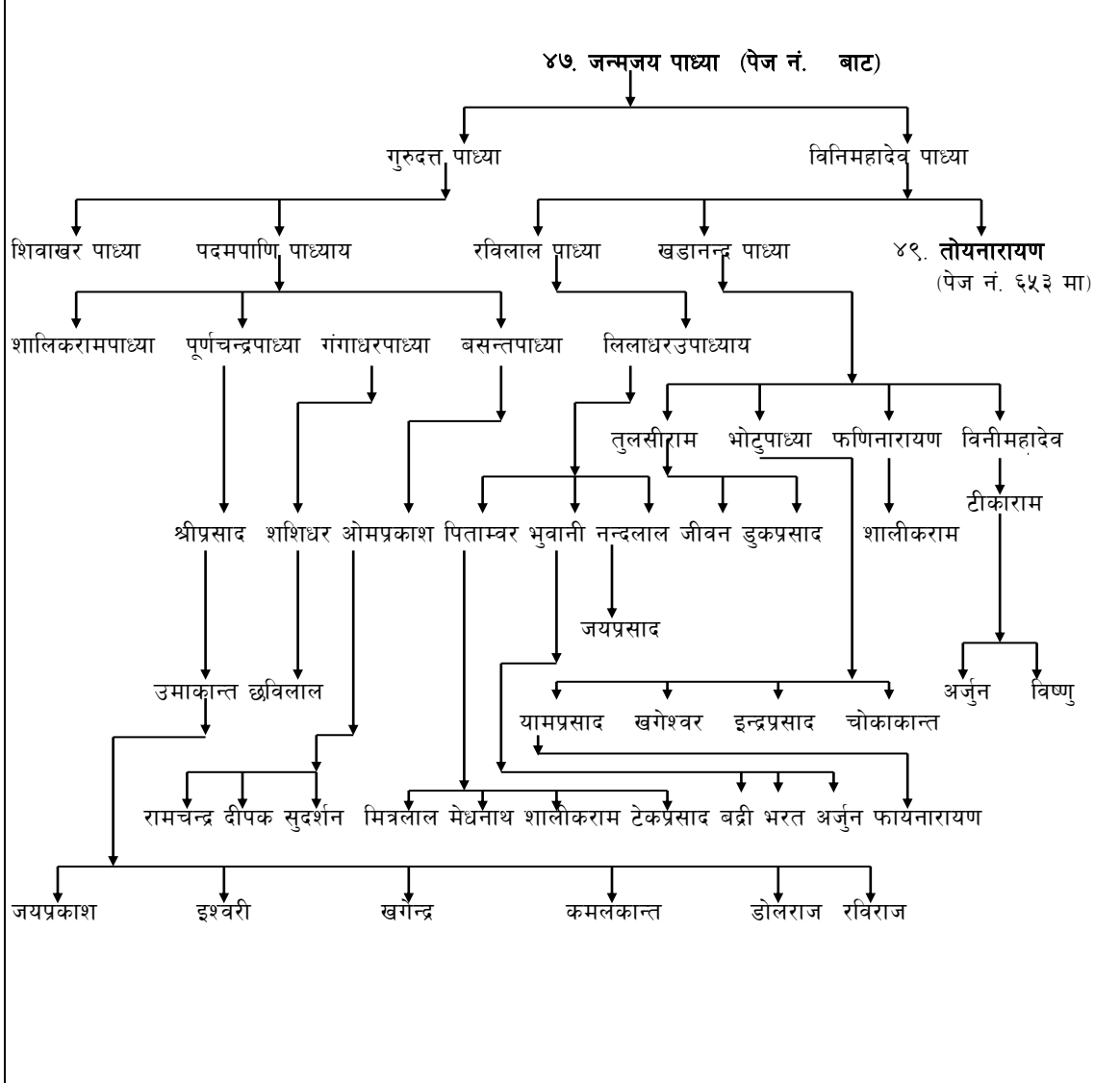
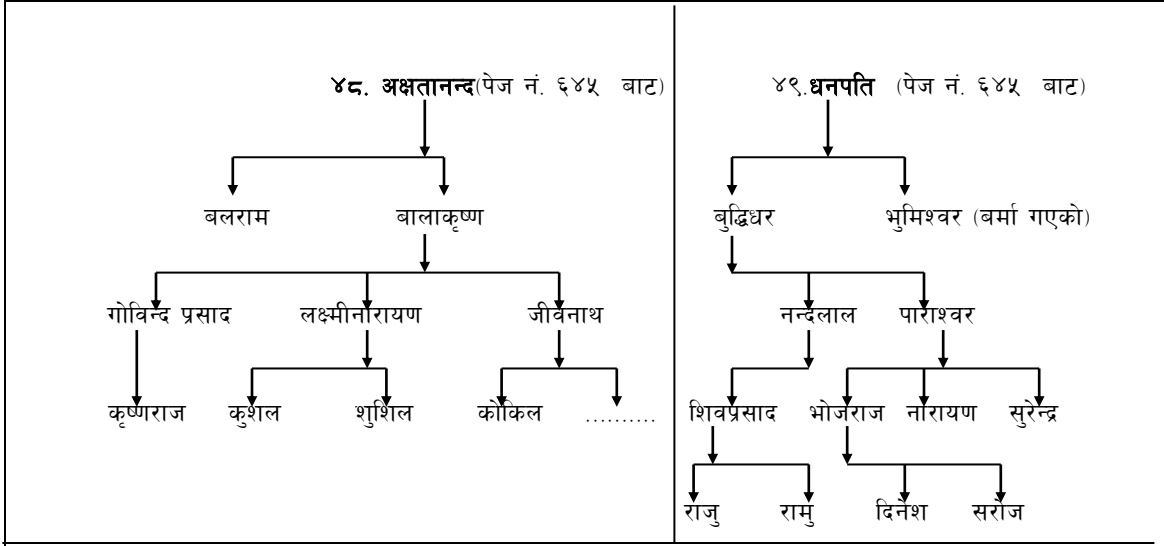

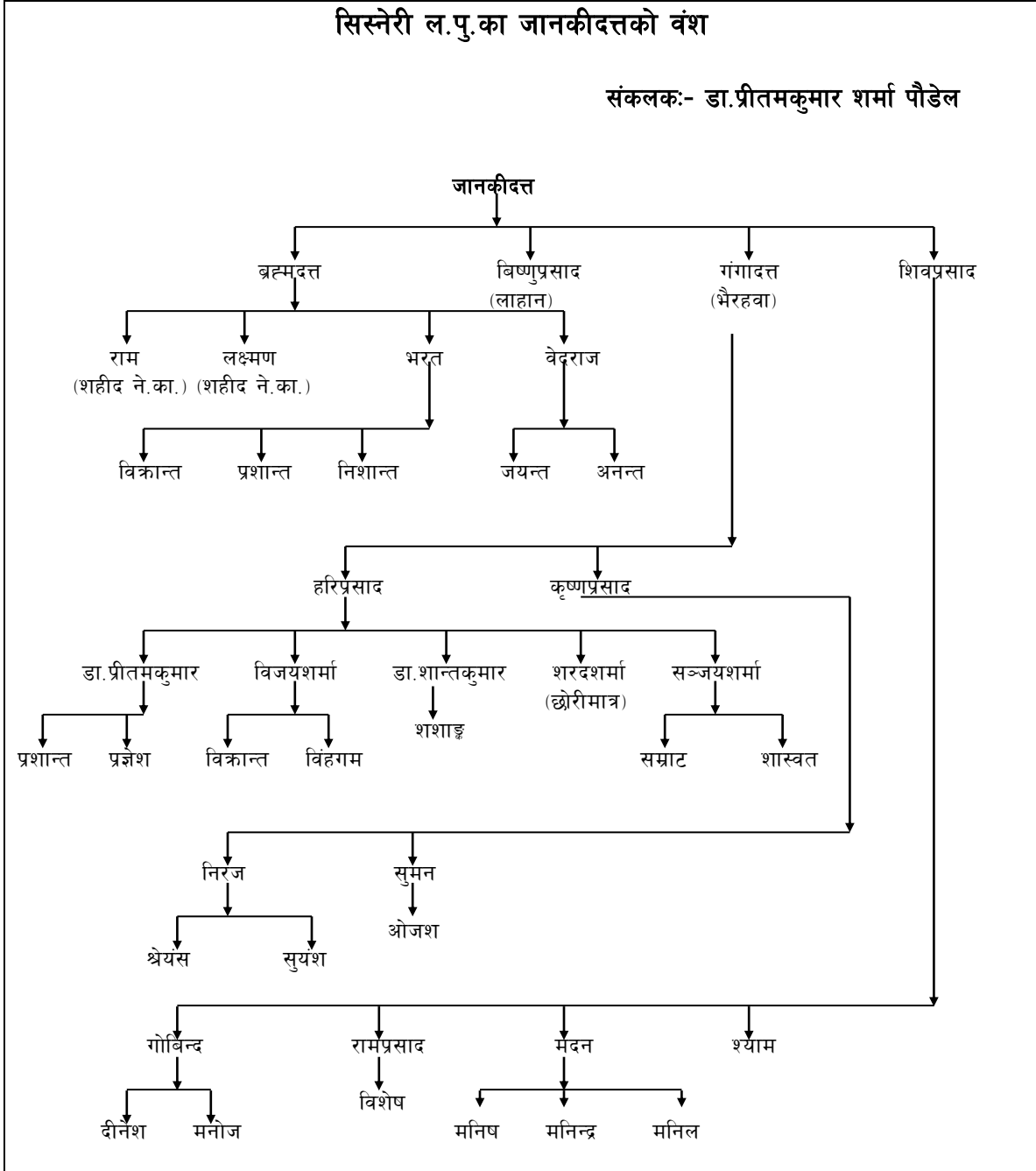
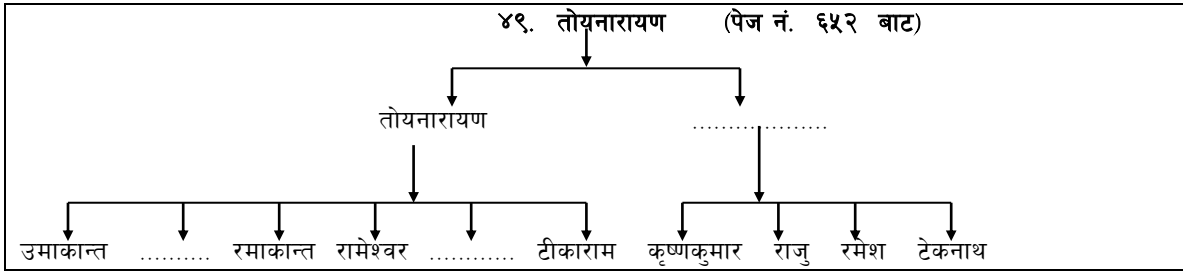

मूल वंशमा नजोडीएका पौडेल वन्धुहरूको टुक्रे वंशावली

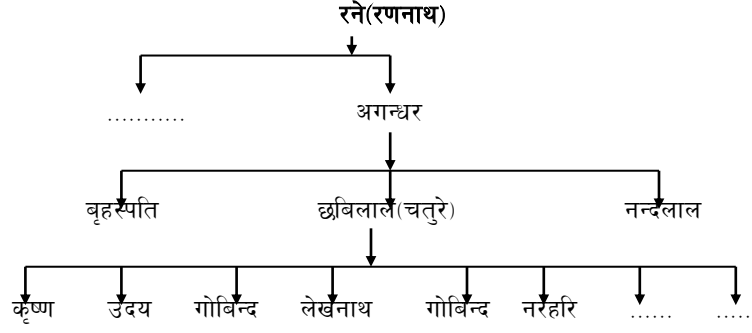

खत्रीको हाँगो

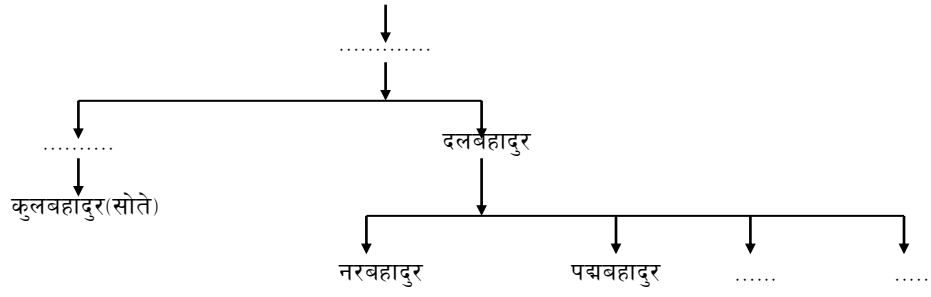

बाग्लुङ्ग जिल्ला हटिया गा.वि.स. वडा नं. ३ अन्तर्गत

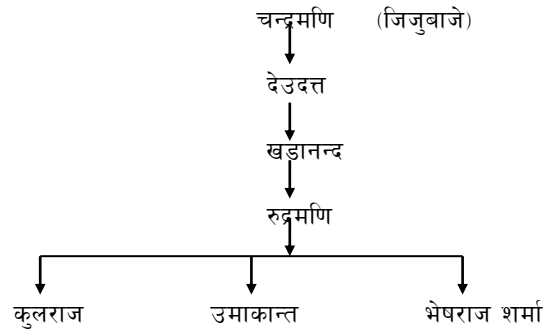

स्रोत:- खुमानन्द, भुपेन्द्र पौडेल
संकलक:- टोपलाल पौडेल
अर्घाखाँची छत्रगञ्ज, ९

गुल्मी जिल्लाको चन्द्रकोटमा ३ भाइ मध्ये एक भाइ सोहि स्थानमा बसेका एक भाइ अर्घाखाँची जिल्लाको केरुङ्गमा आई बसेका र एक भाइ गुल्मीको दुवीचौरमा आई बसेका थिए । जसमा अर्घाखाँची जिल्लाको केरुङ्गमा आएका चामु पौडेलका सन्तानहरुले अर्घाखाँची जिल्लाको केरुङ्ग गा.वि.स. को वार्ड नं. ७, ८ र ९ यहि जिल्लाको छत्रगञ्ज गा.वि.स. को वार्ड ८ र ९ को धेरै जसो जनसंख्या ओगट्न पुगेको छ । मूल हाँगो अनसन्धानमा छ ।

अर्घाखाँचीको वंश

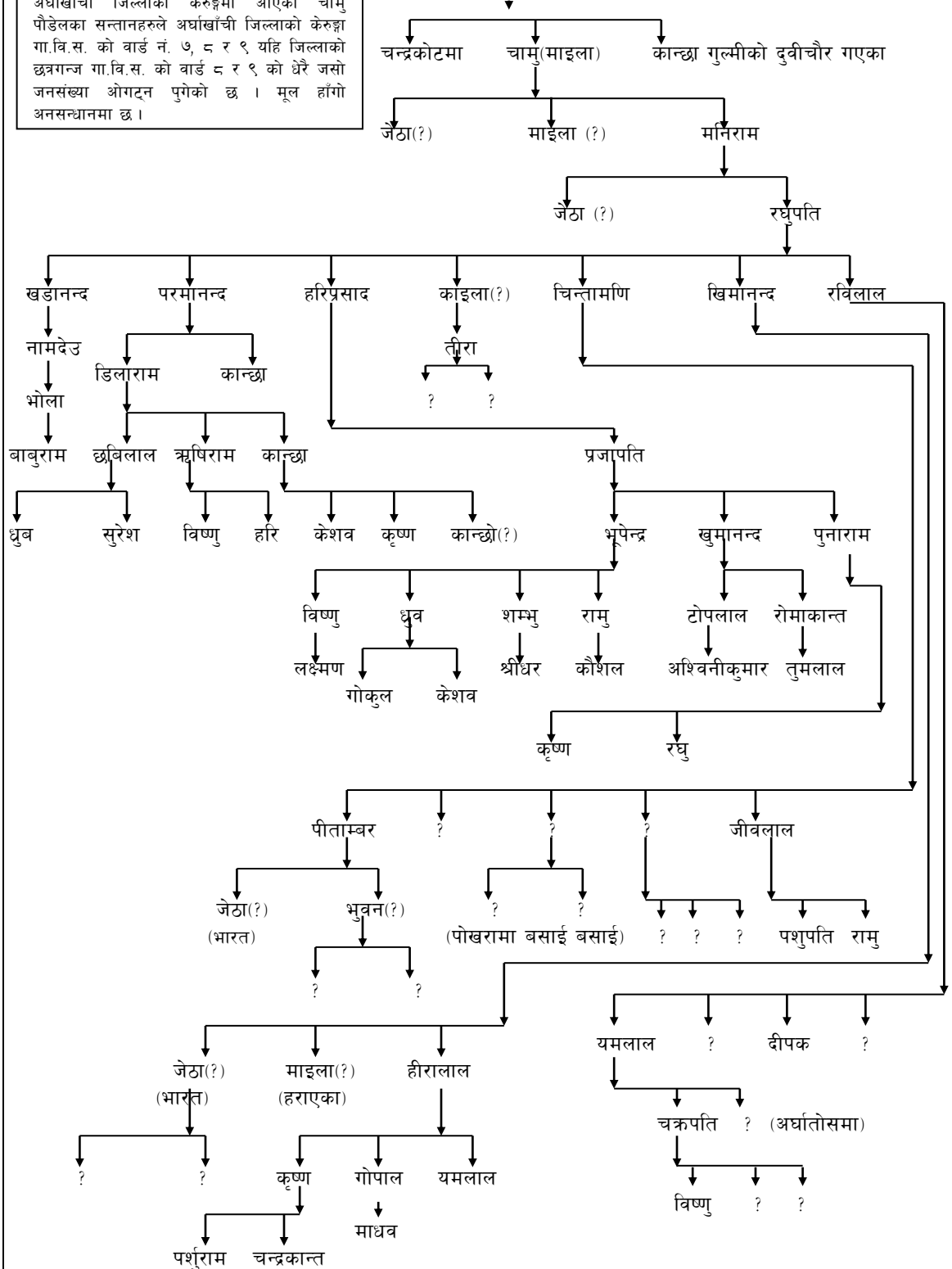

पोखरा अर्घौ अर्चलेबाट तनहूँ - काहूँ शिवपुर आउनु हुने शम्भुनाथको वंश

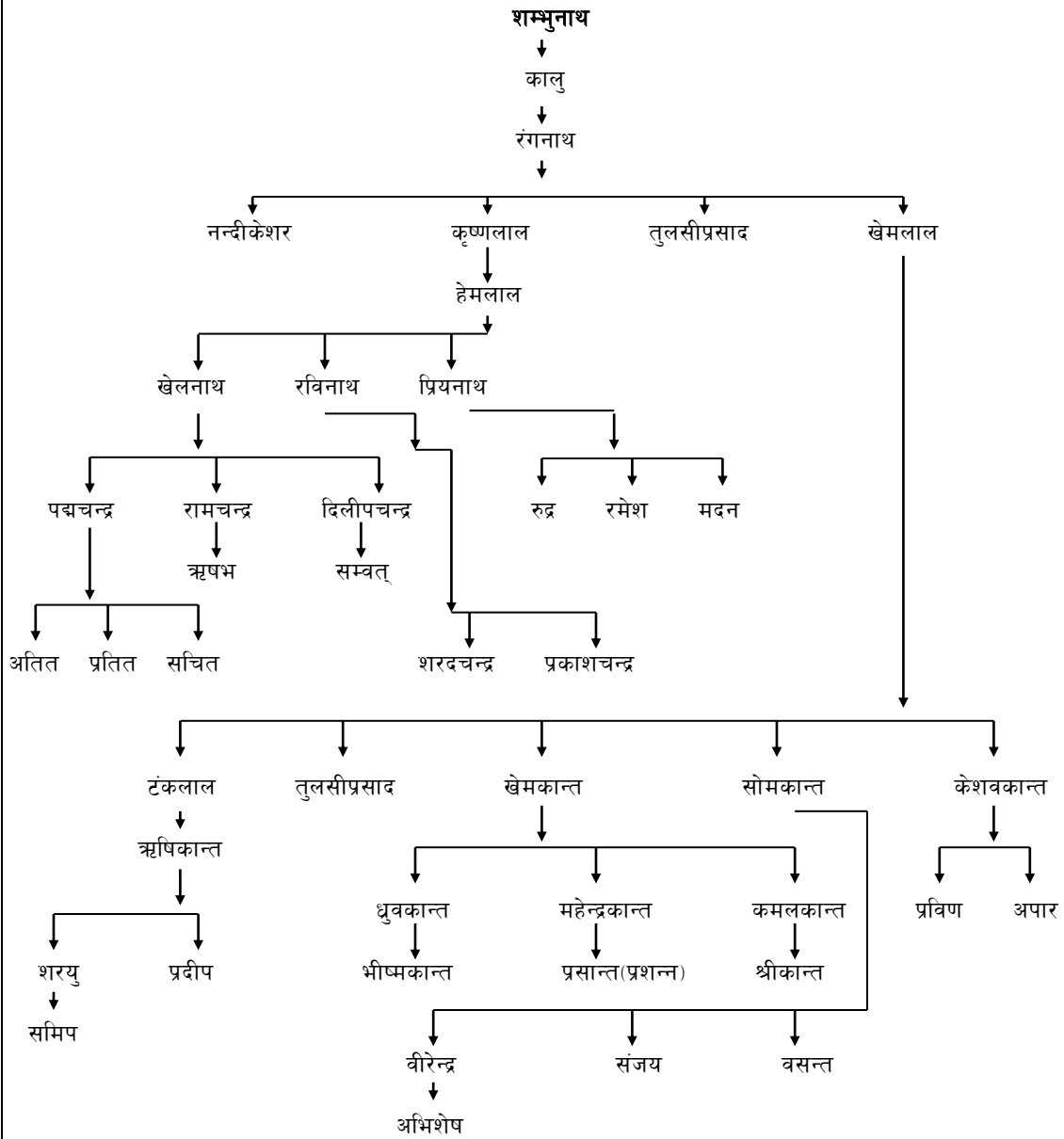

(लमजुङ्ग कुन्छा कालिमराङ्ग)

संकलक:- श्रीप्रसाद पौड्याल
भ.न.पा. २. चितवन)

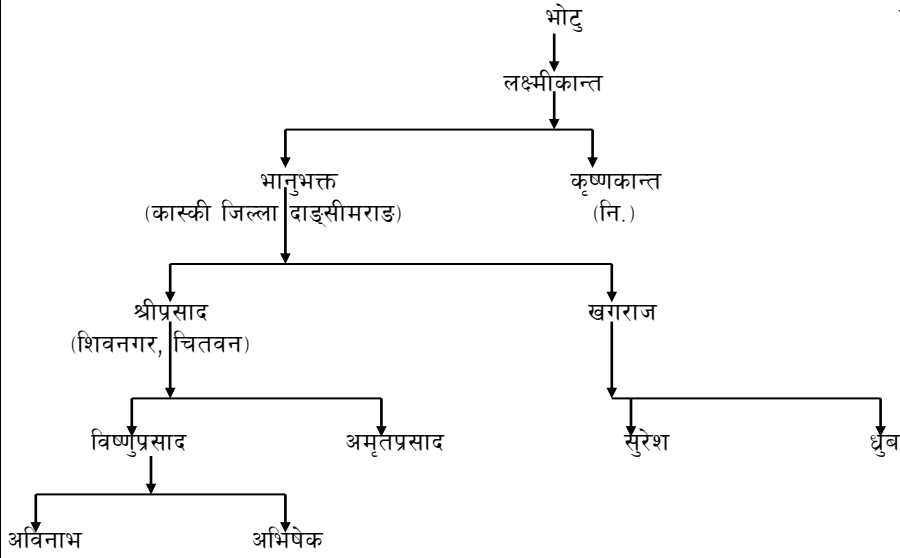

टुके वंश

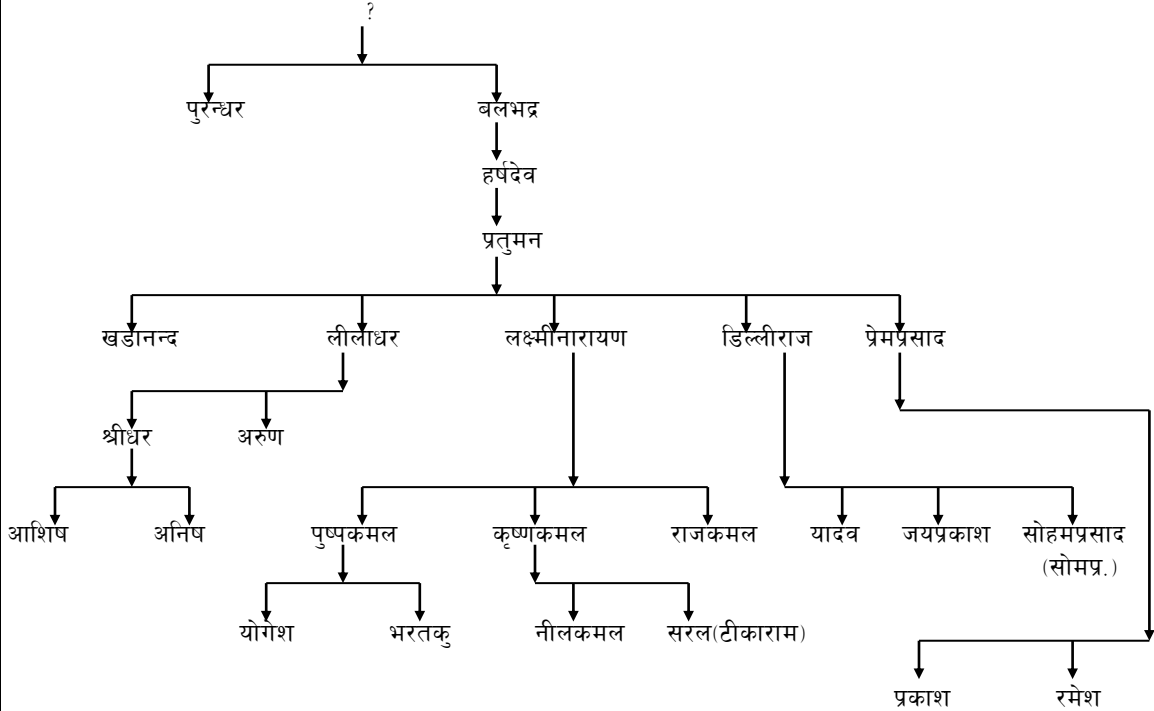

(लीलाका जेठा दाजु)

संकलन:- कृष्णप्रसाद पौड्याल
भीमकाली पाटन, कास्की जि. ग.अ.
स्रोत:- बाबुराम पौड्याल
(जि.शि.अ.)

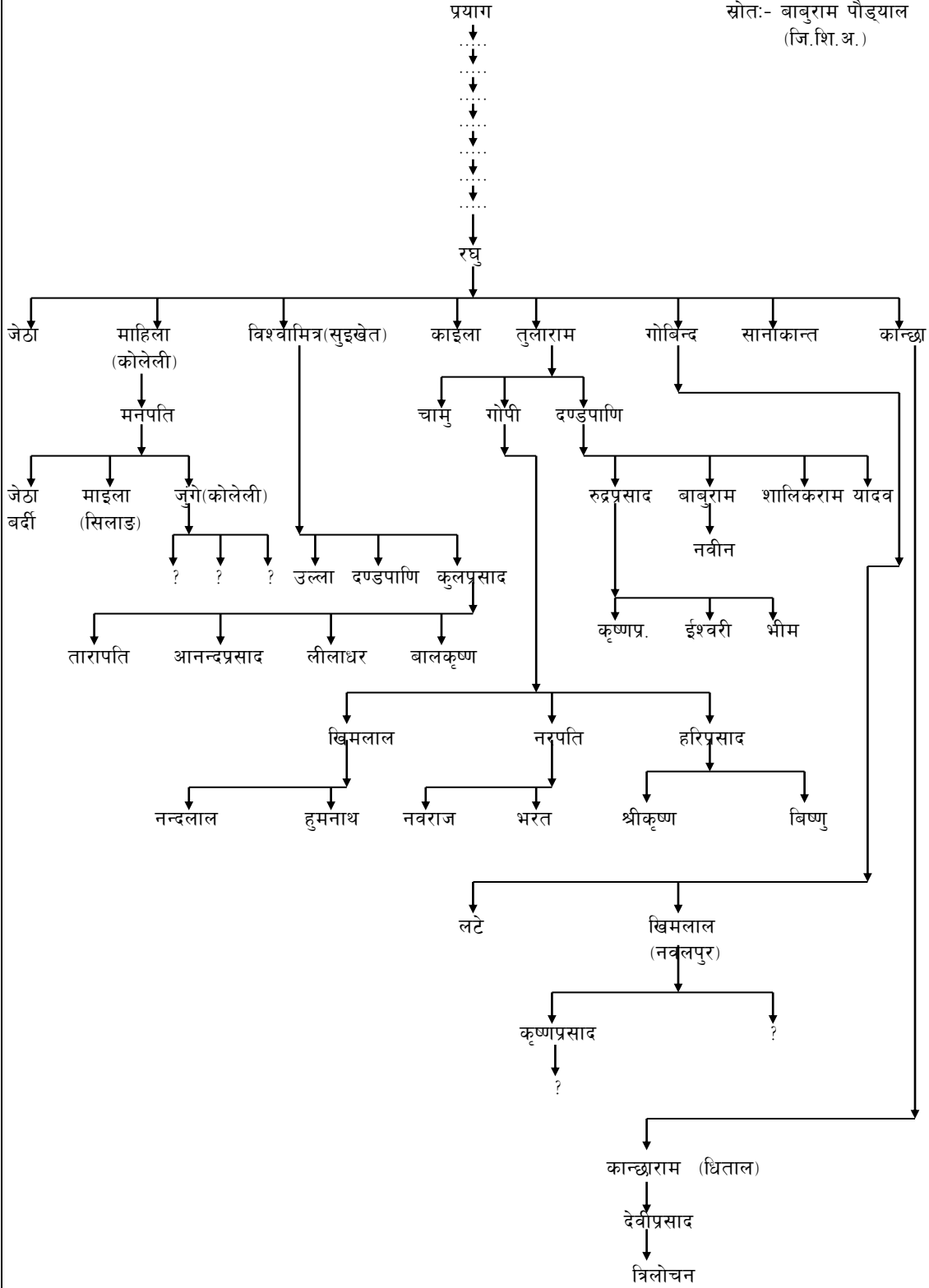

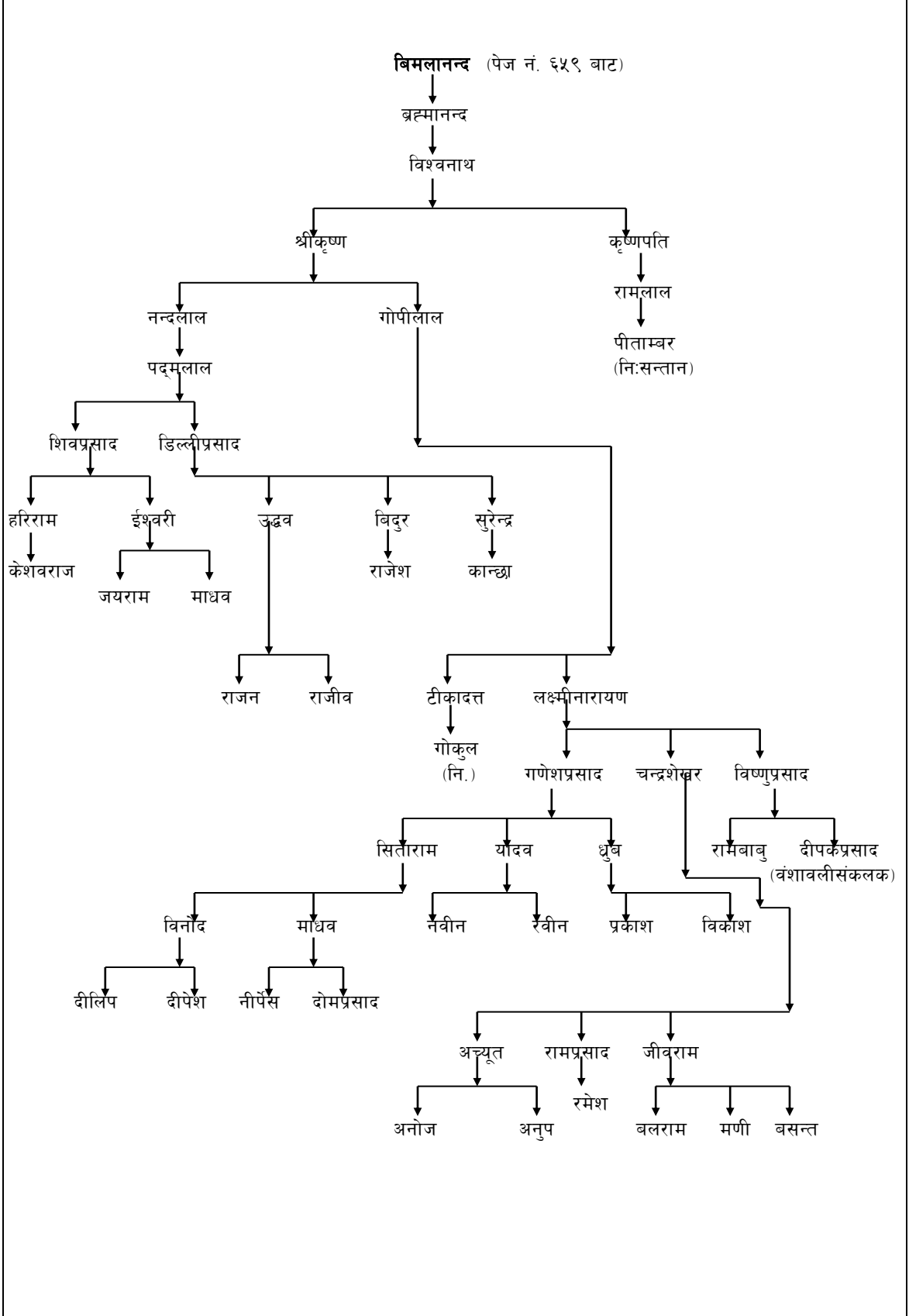

देवराम (पेज नं. ६५९ बाट)

दुवलपाध्या
↓
हरिशर्मा
↓
रामदेत्त
(नि:सन्तान)

शिवनारायण (पेज नं. ६५९ बाट)

हरिवंश
↓
राधाकृष्ण
↓
कुस्माखर
(नि:सन्तान)

नारायणपाध्य (पेज नं. ६५९ बाट)

विष्णुनारायण
↓
विश्वामित्र

लछुमन

तुलसीनारायण (पेज नं. ६६२ मा)

गणपति

मित्रलाल

खडानन्द

गुरुप्रसाद

केदारप्रसाद

केदार

भूमीनन्द
(नि:सन्तान)

गोविन्द

विष्णु

ऋषिराम

वासुदेव

दामोदर

श्रीप्रसाद

दिल्ली

कृष्ण

केशव

सरोज

कान्छो

शम्भु

सुरेन्द्र

सन्दीप

नरेश

विजय

संजय

राममणि

शेषराज

कमल

तुलसीनारायण (पेज नं. ६६१ बाट)

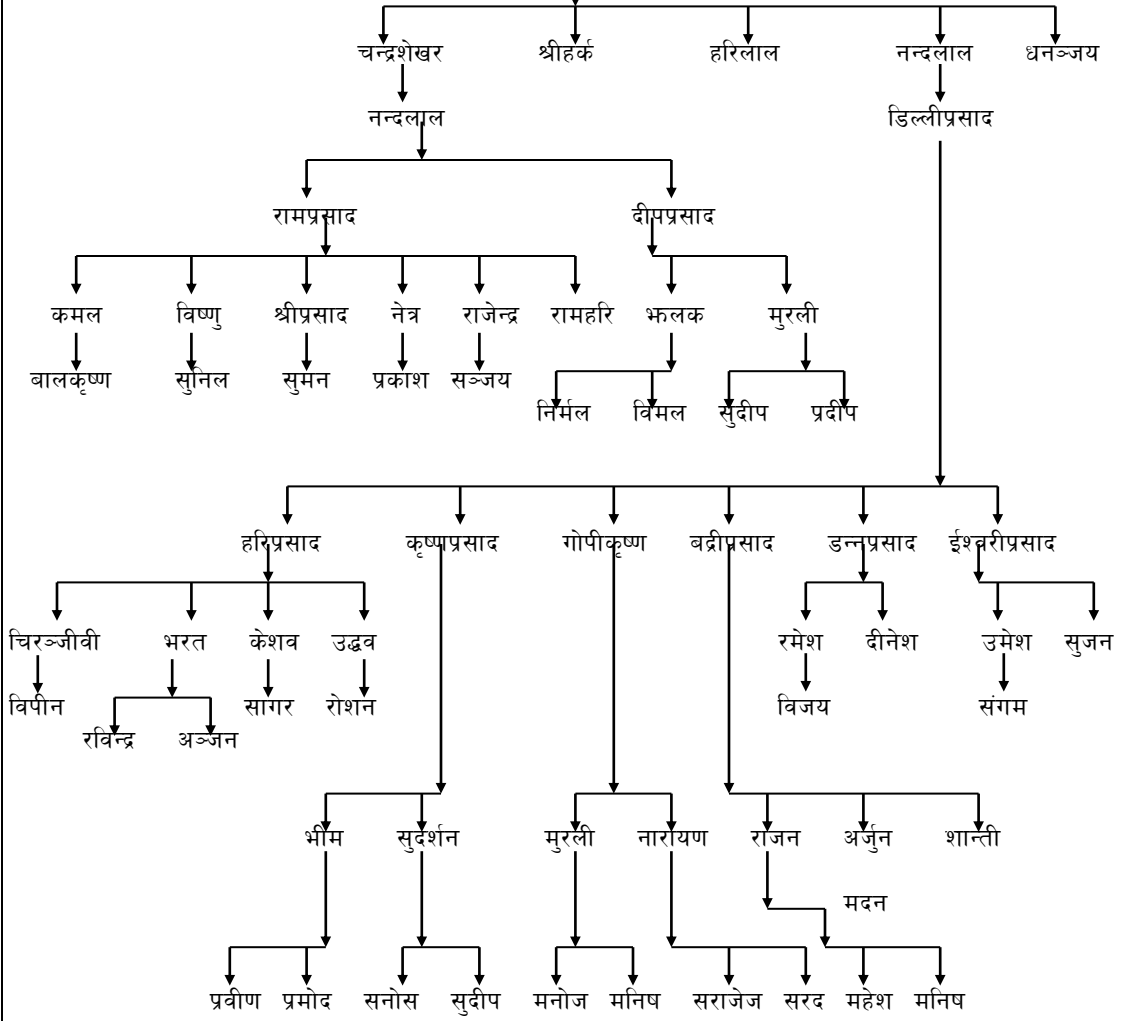

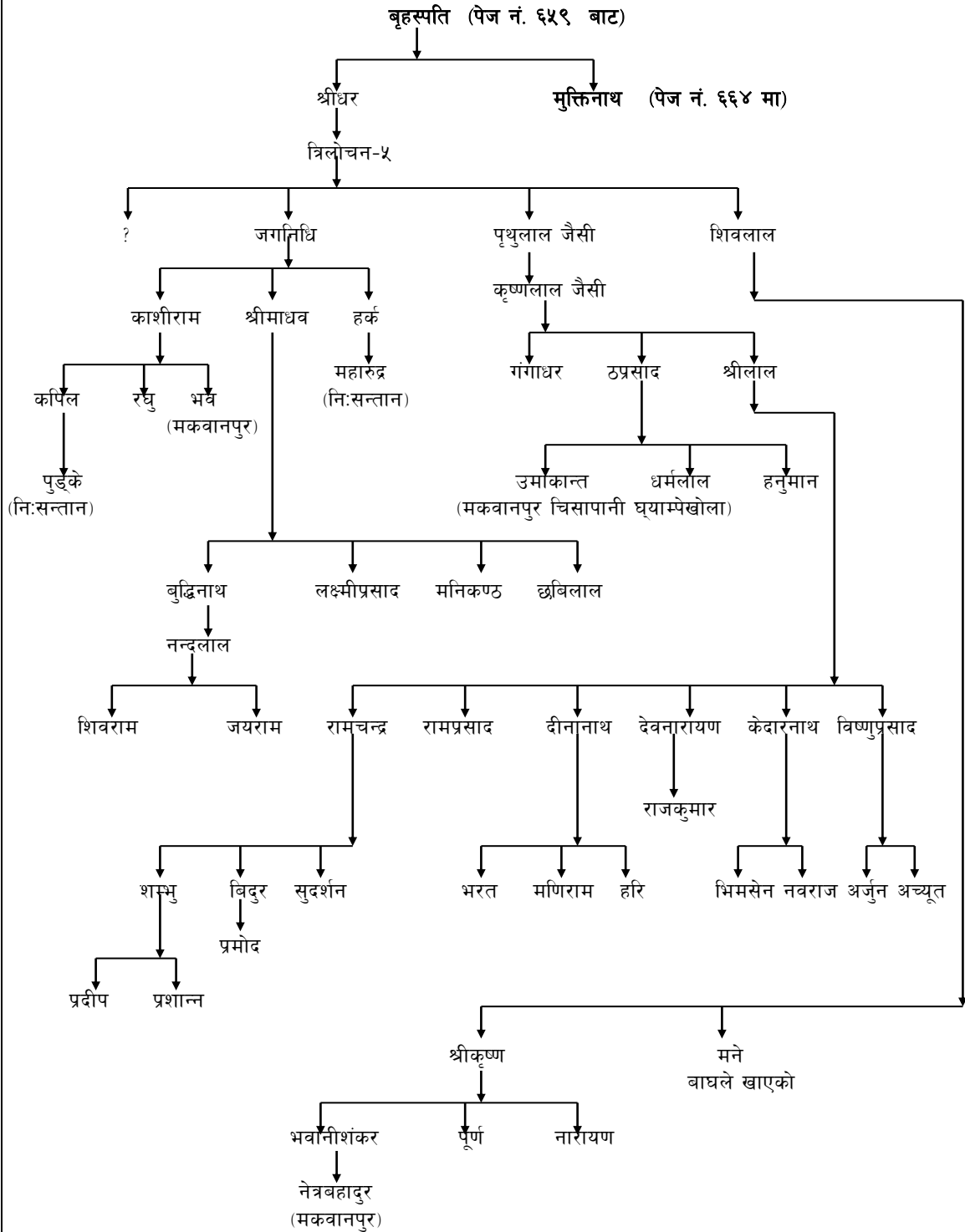

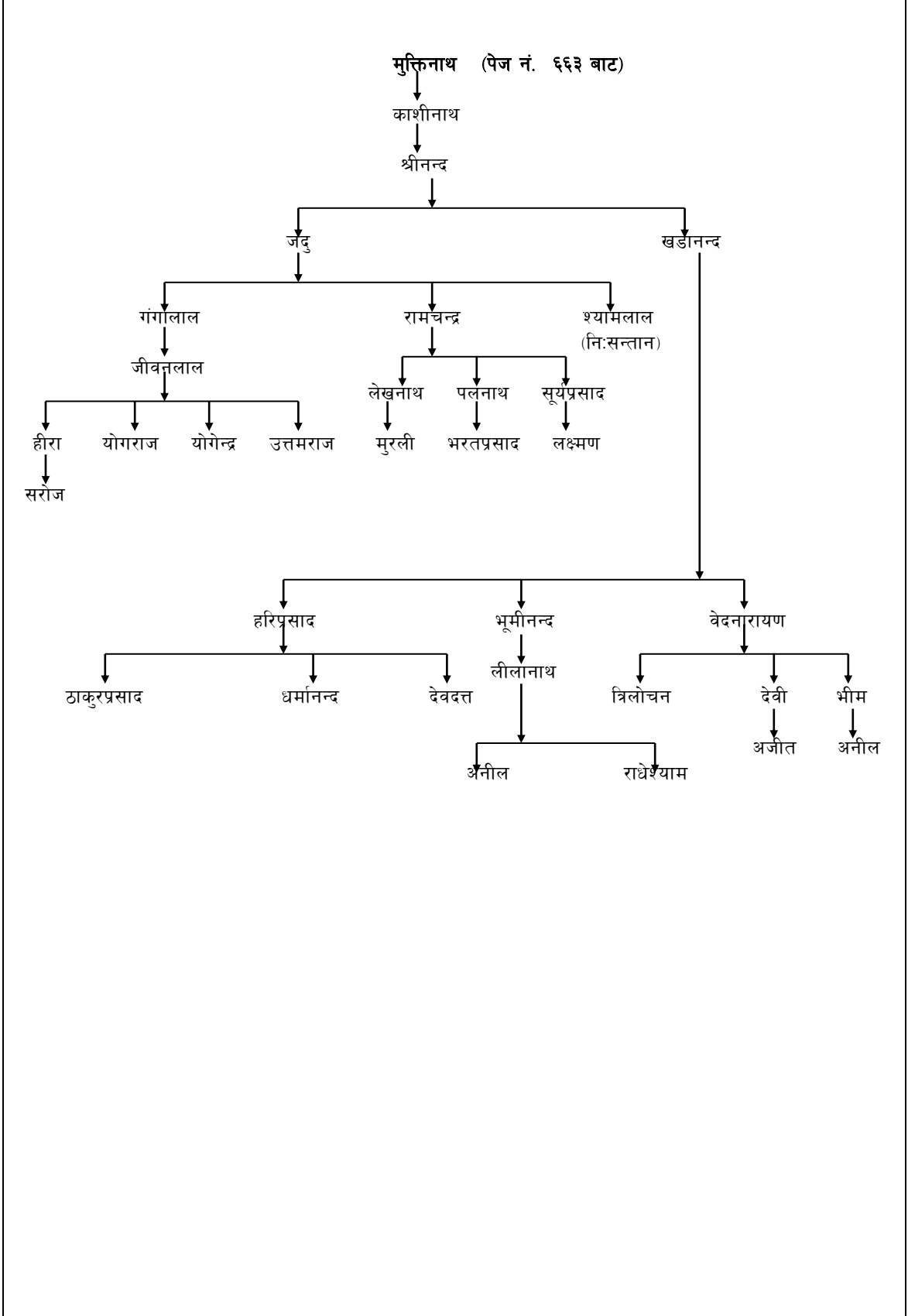

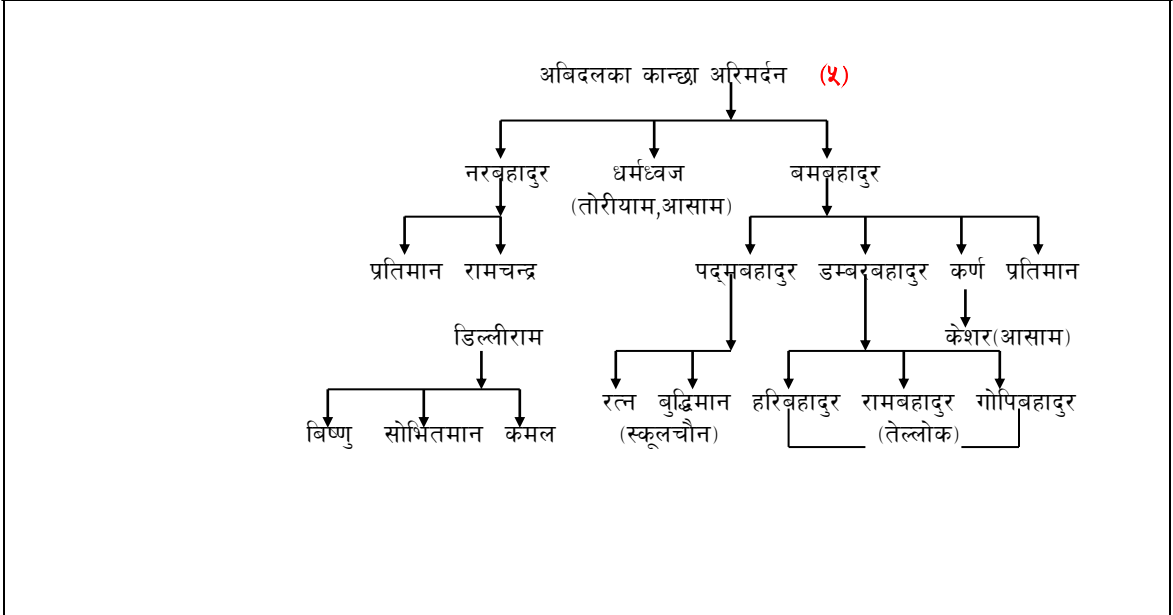
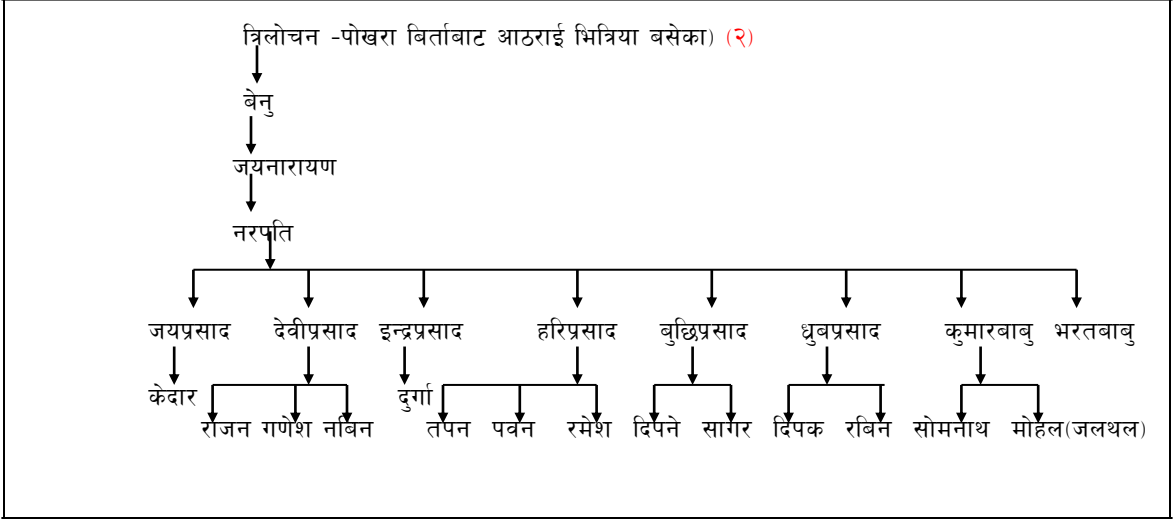
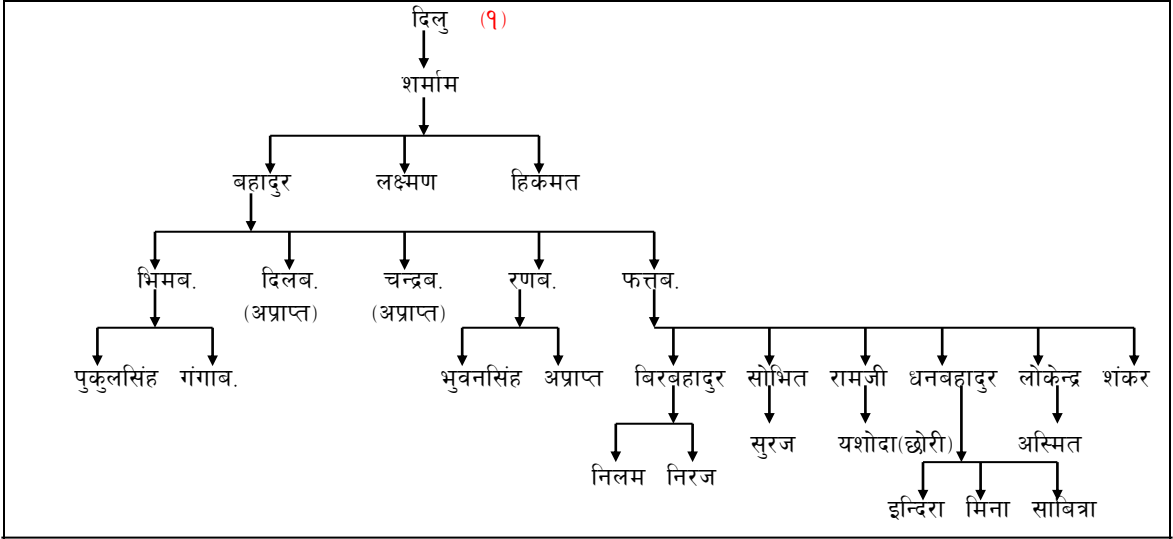

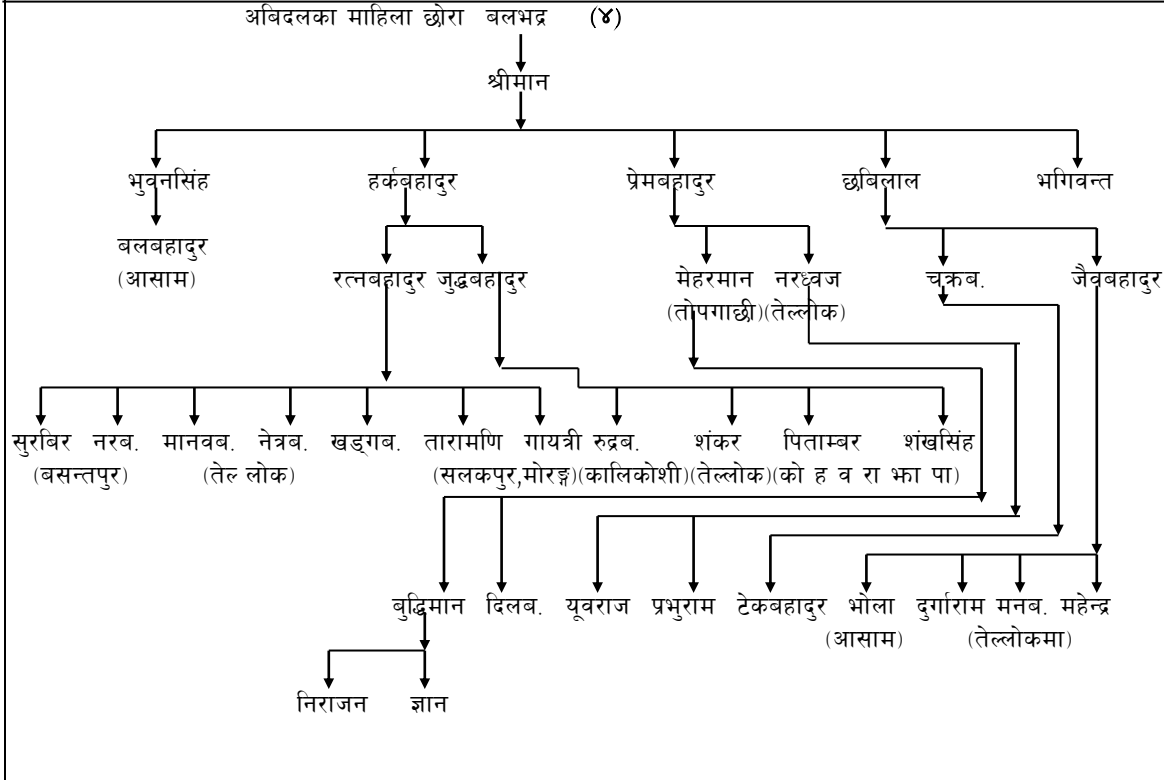
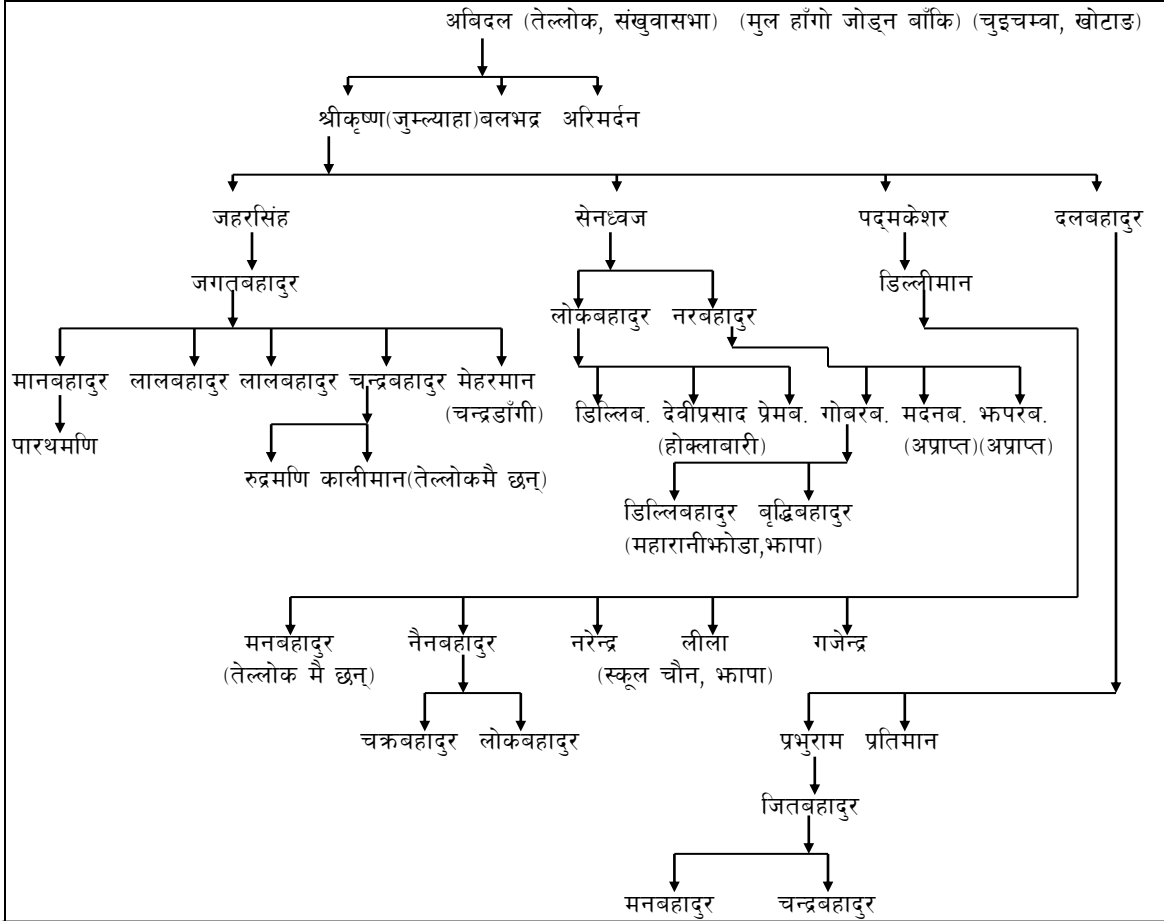

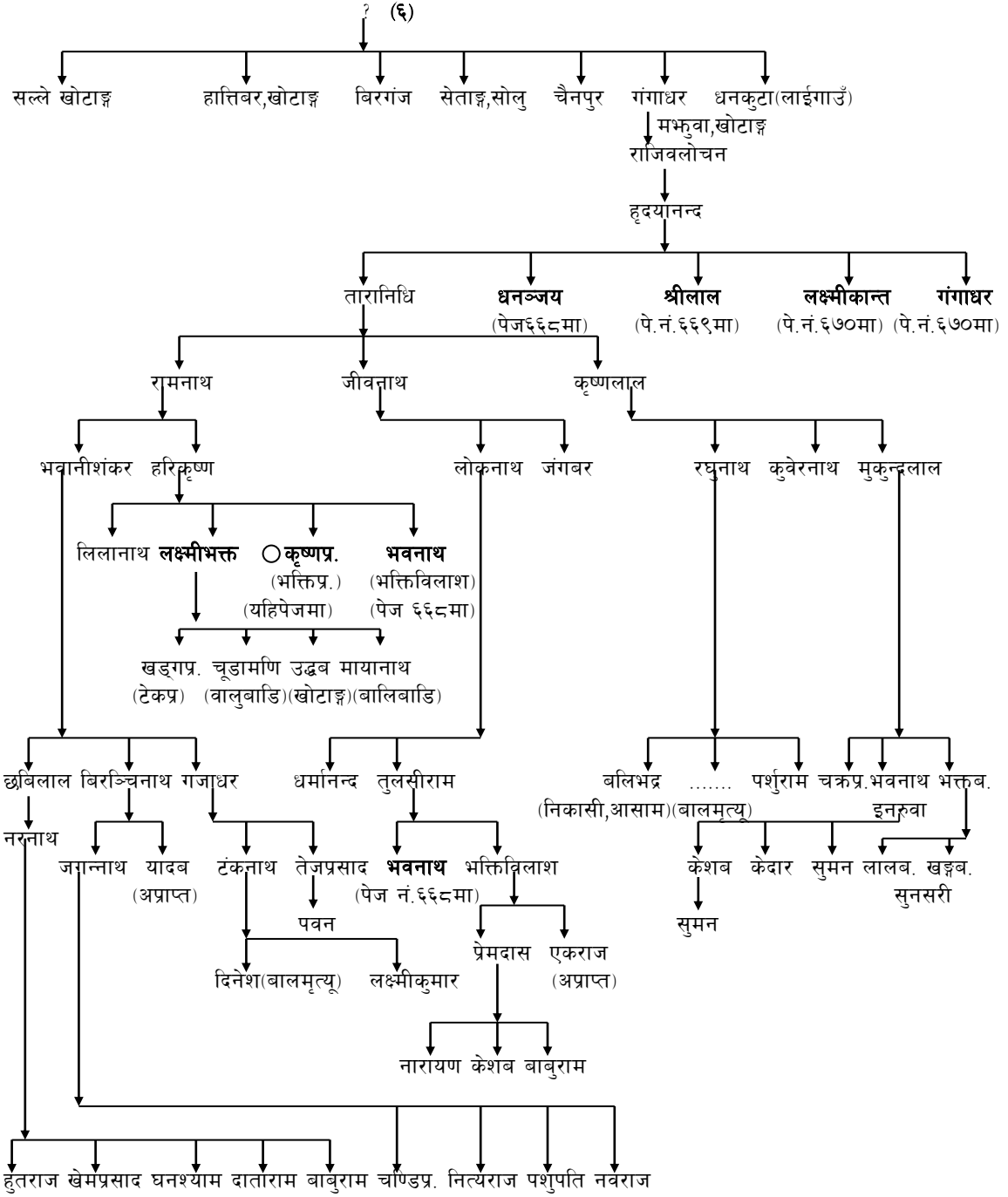

○
हरिकृष्णका माहिला छोरा लक्ष्मीभक्त

नोट:- ○ लक्ष्मीभक्तका वंश हुन् ।

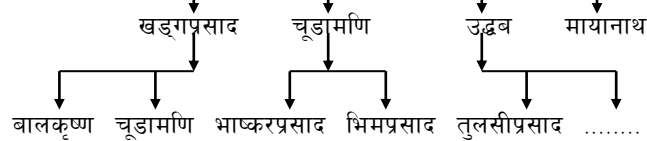

हरिकृष्णका साहिंला छोरा कृष्णप्रसाद (भक्तिप्रसाद) (पेज नं. ६६७ बाट)

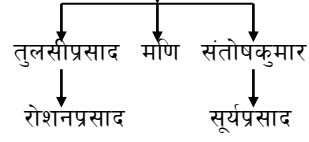

भवनाथ (पेज नं. ६६७ बाट)

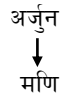

हृदयानन्दका माहिला छोरा धनुञ्जय (पेज नं. ६६७ बाट)

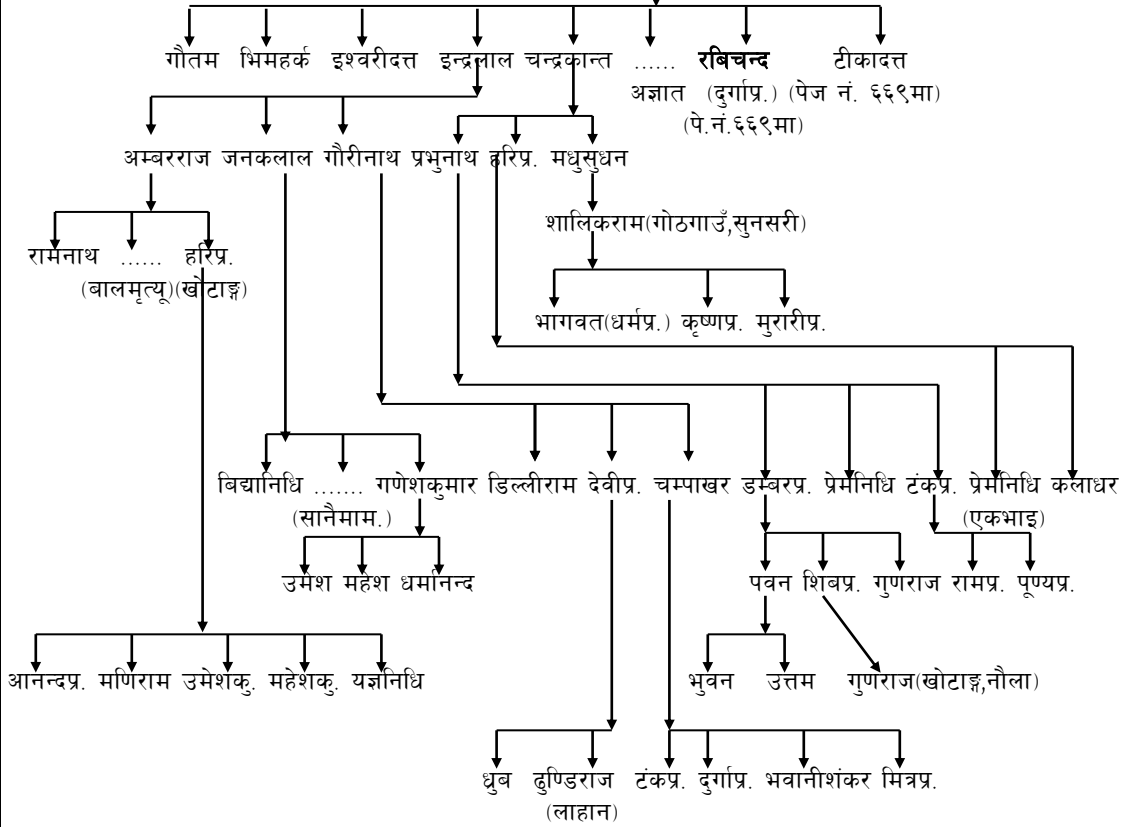

धनुञ्जयका माहिला छोरा रबिचन्द्र (दुर्गा) (पेज नं. ६६८ बाट)

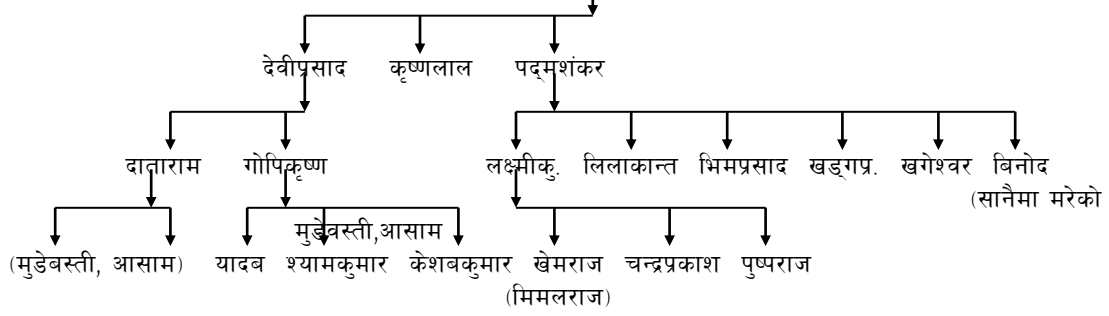

धनुञ्जयका कान्छा छोरा टीकादत्त (पेज नं. ६६८ बाट)

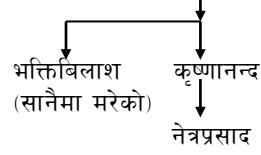

हुदयानन्दका साहिंला छोरा श्रीलाल (पेज नं. ६६७ बाट)

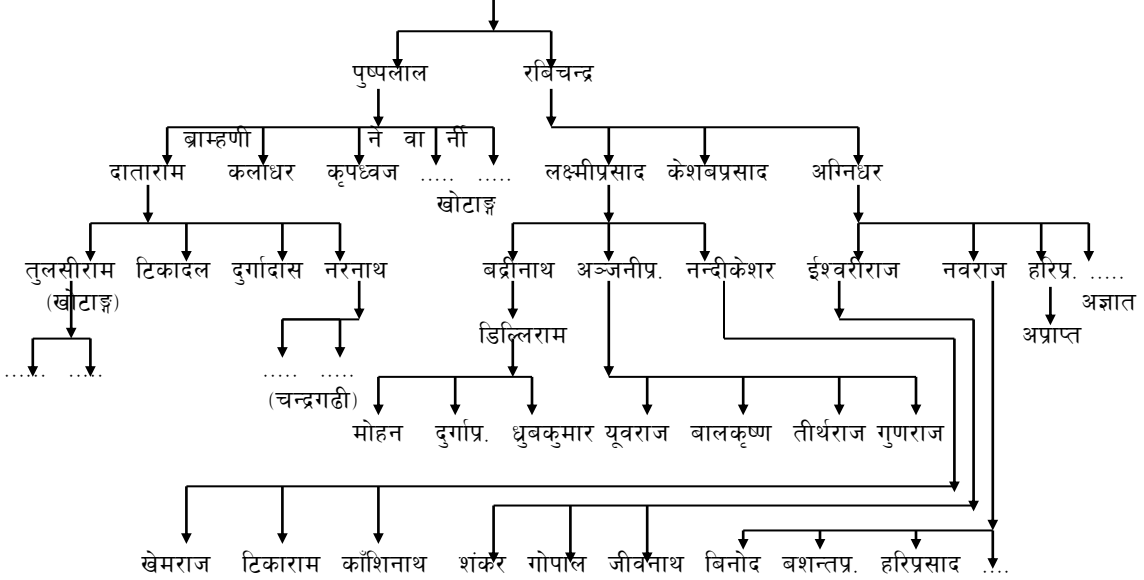

हृदयानन्दका काहिला छोरा लक्ष्मीकान्त (पेज नं. ६६७ बाट)

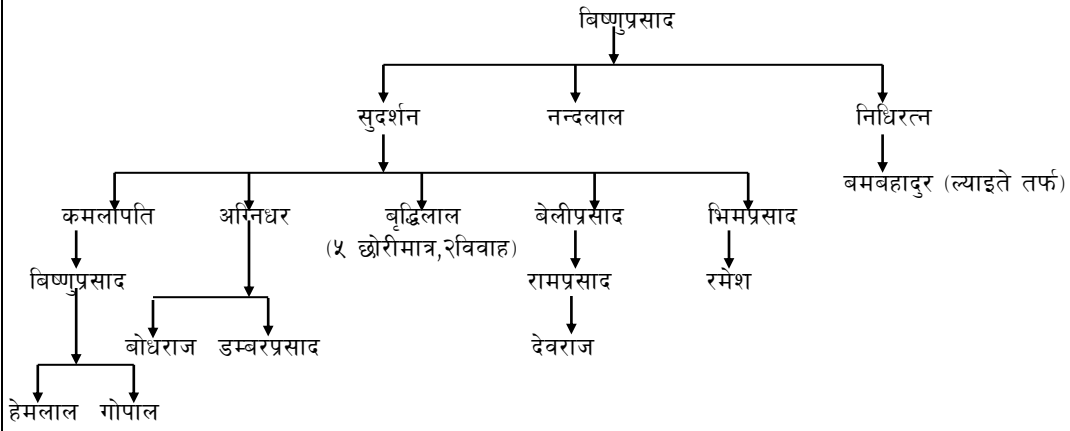

हृदयानन्दका कान्छा छोरा गंगाधर (पेज नं. ६६७ बाट)

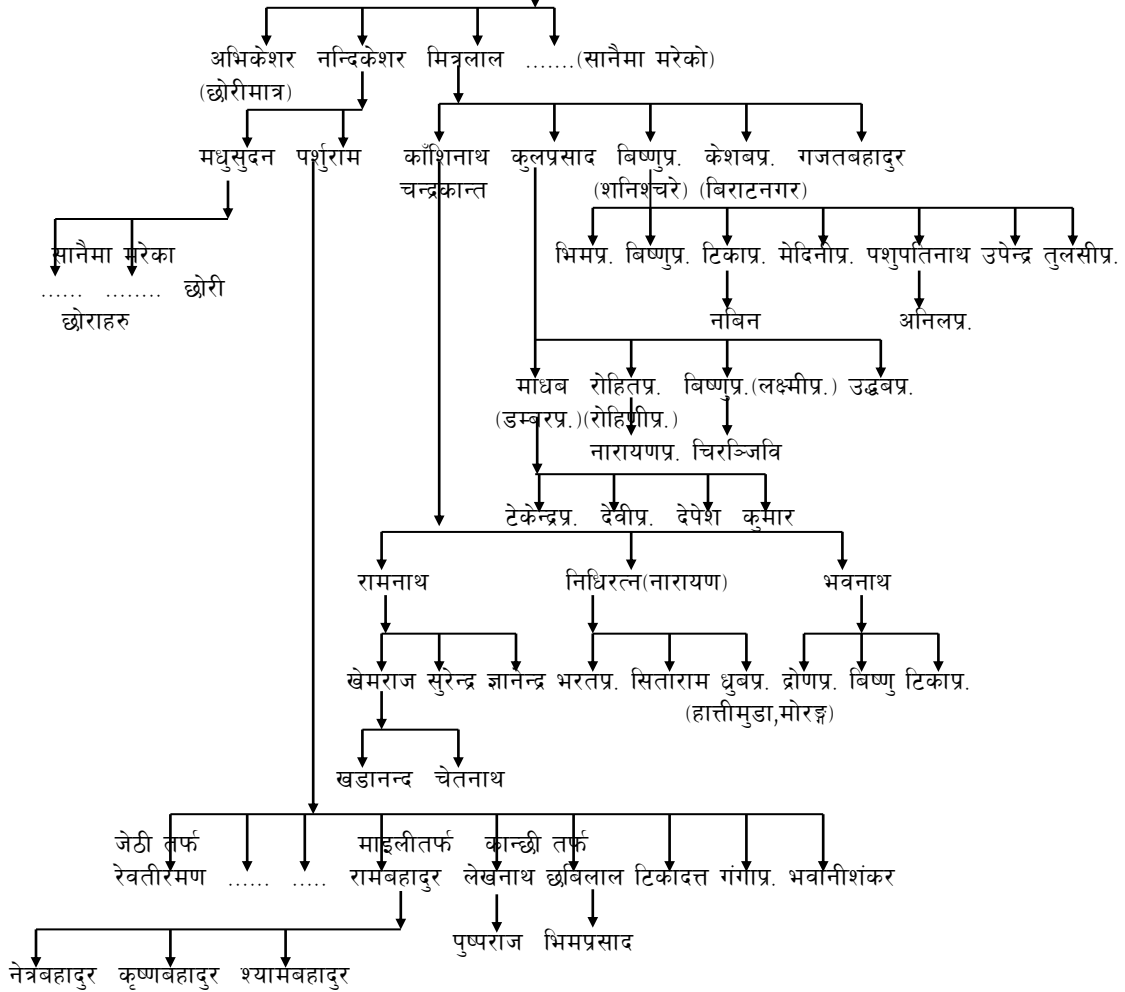

बिश्वंबरका जेठा छोरा सुदर्शन (दोखु) (१६)

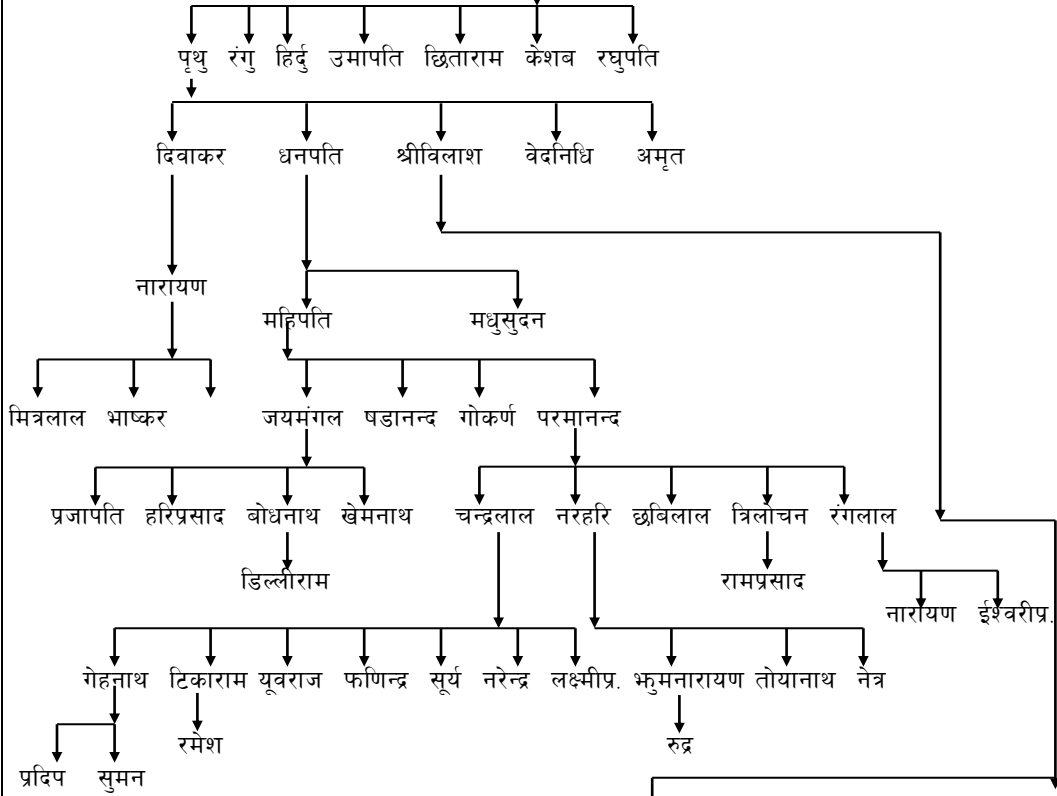

पृथुका साहिंला छोरा श्रीबिलाश

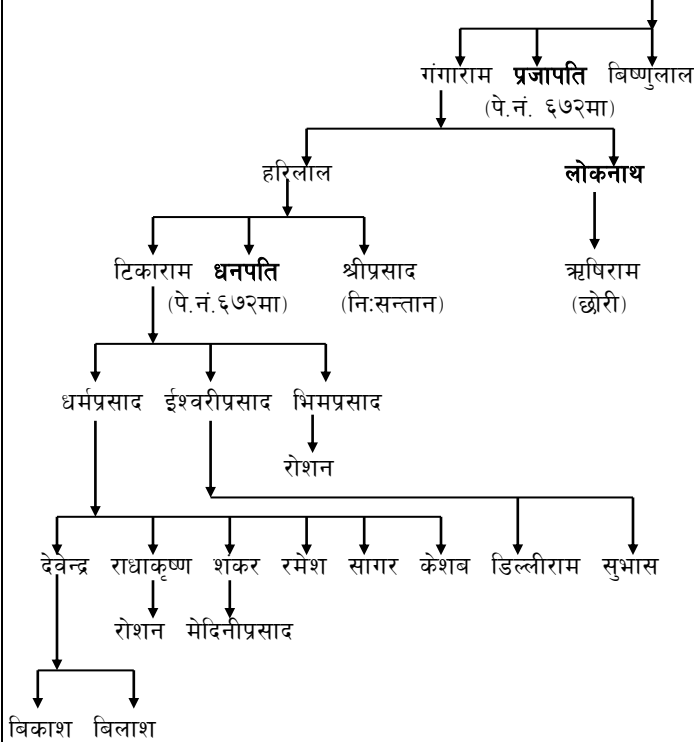

आत्रेय कुल सेवा समिति खैरेनीटार, तनहूँ नामक संस्थासँग आवद्ध पौडेलहरूको वंशावली

तनहूँ जिल्लाको खैरेनीटार र दुलेगैडा गाउँ विकास समिति अन्तर्गत बसोबास गर्ने र एउटै स्थानमा कुलदेवताको पूजा गर्ने पौडेलहरूले खैरेनीटार - ४ को उदेनहुङ्गामा ३-३ वर्षमा कुलदेवताको पूजा गर्ने प्रचलन छ । ठूलो शिलाको दक्षिणपट्टि रहेको शिलाको स्थानमा गोप्य रूपमा कुल देवताको पूजा गर्ने गरिन्छ । बोका बलि सोहि शिलाको पूर्व पट्टि अलग्गै रूपमा दिइन्छ । कुल देवताको पूजा गरिसकेपछि सो वर्ष विवाह गर्न हुँदैन भन्ने परम्परा अनुसार फाल्गुण महिनाको अन्तिम लगनमा पूजा गरिन्छ । २०५५ साल फाल्गुणमा कुल देवताको पूजा गर्न ५५ घर पौडेल सम्मिलित भएका थिए । हरेक घरबाट एउटा बोकाको बलि वा १ माना घ्यू र १ माना चामलको पिठो ल्याउने चलन छ । जेठो छोरा जन्मदा, जेठो छोराको विवाह गर्दा र नयाँ घर बनाउँदा उक्त चलन अनुसार अतिरिक्त थप मेडो वा घ्यू चामल लैजाने पनि चलन छ ।

अनौपचारिक रूपमा संगठित भई धेरै वर्ष पहिलो देखि त्यहाँ कुल देवताको पूजा गर्दै आएको भए तापनि संगठित रूपमा कुनै संस्था दर्ता भएको थिएन । २०३९ साल माघ १ गते त्यस भेकका समस्त पौडेल बन्धुहरू भेला भै सर-सल्लाह भए अनुसार संगठित रूपमा रहनु पर्ने र 'पौडेल भाइ कोष' खडा गर्ने कुराको निधो गरियो । त्यसको फलस्वरूप २०५४ साल श्रावण ७ गते 'आत्रेय कुल सेवा समिति, खैरेनीटार ८, तनहूँ नामक संस्थाको दर्ता गरी औपचारिक रूपमा संगठित भई उक्त पौडेल बन्धुहरू परम्परागत रूपमा कुलदेवताको पूजा गर्दै आइरहेका छन् ।

यस संस्था अन्तर्गत पौडेलहरूको मूल पुरुष एउटै मानिन्छ । तर ती व्यक्तिको थिए भन्ने कुरा अद्यापि अज्ञात अवस्थामै रहेको छ । श्रुति परम्परा अनुसार यहाँका पौडेलहरूको मूल पुरुष कास्की जिल्लाको पाउँदुर ठूलुङ्गाबाट आएको मानिन्छ । एक वयोवृद्ध पौडेल आफ्ना भाइ दुई छोराका साथ उक्त स्थानबाट तनहूँ जिल्लाको थप्रेक गाउँ विकास समिति अन्तर्गतको चुया विसौना भन्ने स्थानमा आएका थिए भनिन्छ । त्यसको दोस्रो पुस्ताका ३ भाइ यस स्थानमा आएका र एक भाइ भन्ने लमजुङ्गको दुराडाँडामा गएका थिए भन्ने जनश्रुति छ ।

हालसम्मको अध्ययन अनुसार यस संस्थासँग आवद्ध रहेका पौडेलहरूको वंशावली दुई हाँगोमा विभाजित भएको पाइन्छ । एउटा हाँगोको रूपमा उपाध्याय पौडेल र अर्को हाँगोको रूपमा जैसी पौडेल रहेको देखिन्छ । यी दुवै थरी पौडेलहरूको वंश-वृक्षको रूपमा एउटै उपाध्याय पौडेल (मूलपुरुष) भए तापनि ती कुनचाँहि हुन् भन्ने कुरा थाहा हुन सकेको छैन । हालसम्म थाहा भए अनुसार उपाध्याय तर्फको मूल हाँगोको रूपमा नन्दराम पौडेल र देवानन्द पौडेल अनि जैसी तर्फमा कालीदास पौडेल भन्ने बुझिएको छ । सो बमोजिमका वंशावली विवरण निम्न अनुसार छ ।

उपाध्याय तर्फ

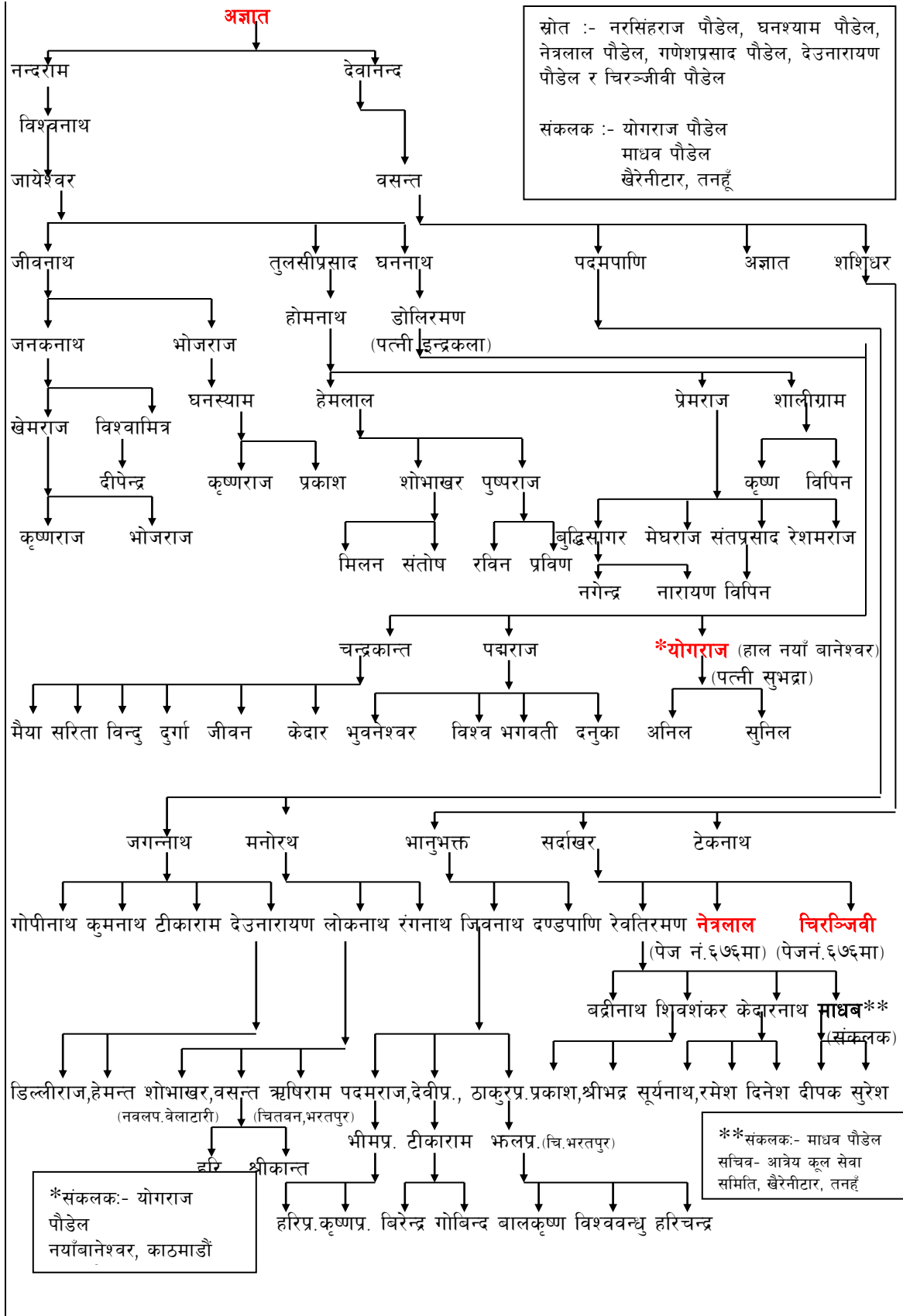

सर्दाखरका माइला र कान्छा छोराहरू नेत्रलाल र चिरञ्जीवीको वंश

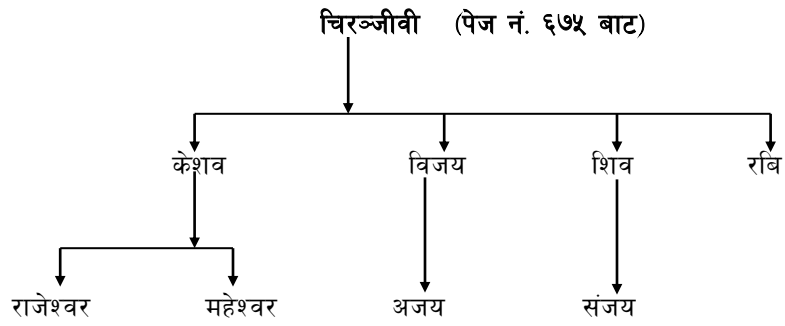
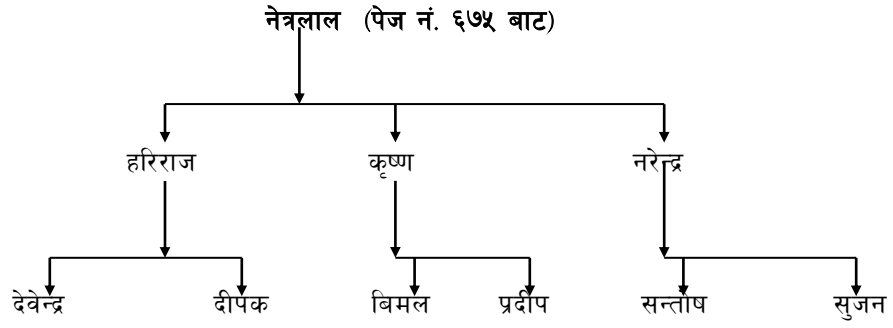

जैसी तर्फ

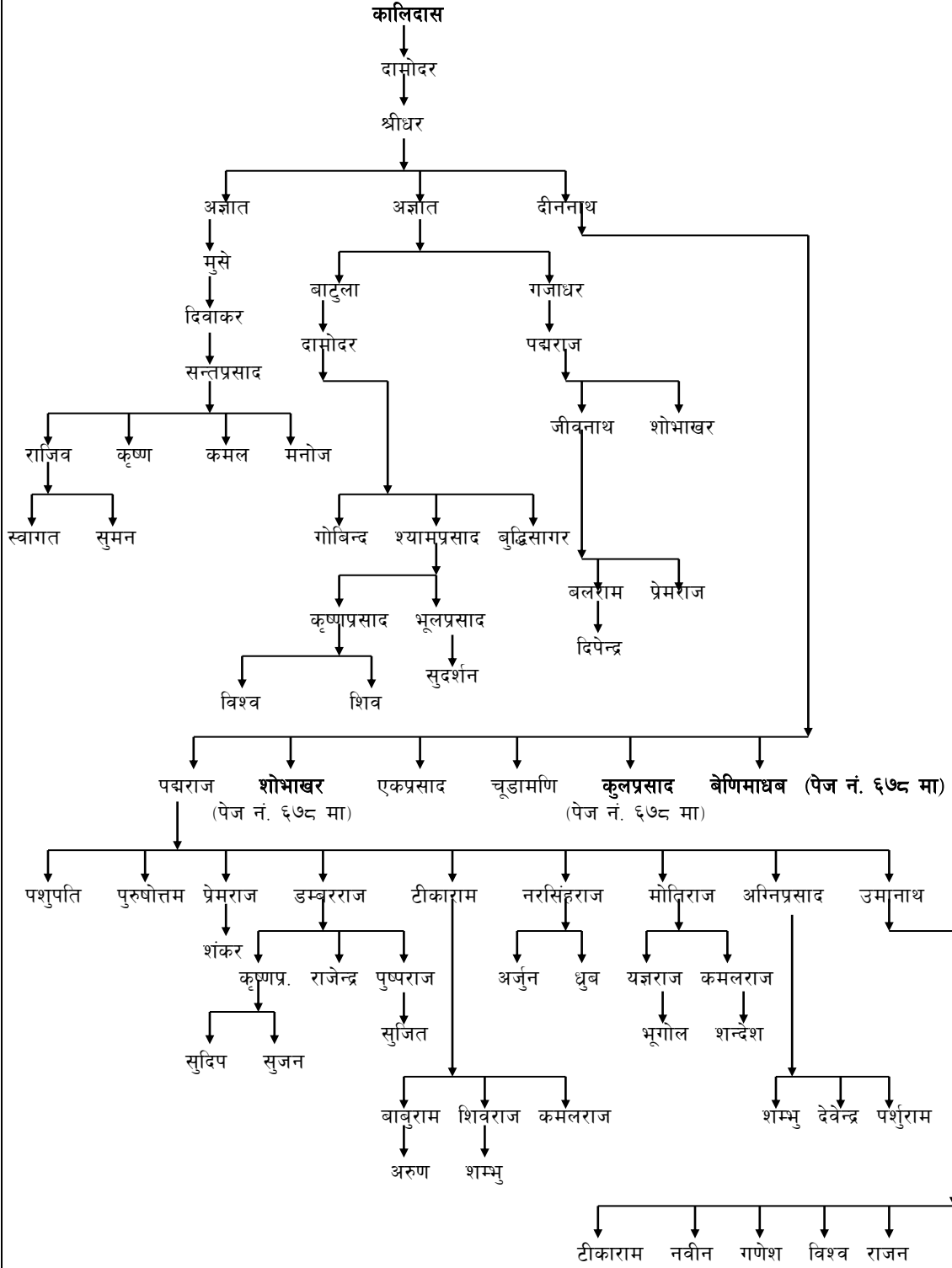

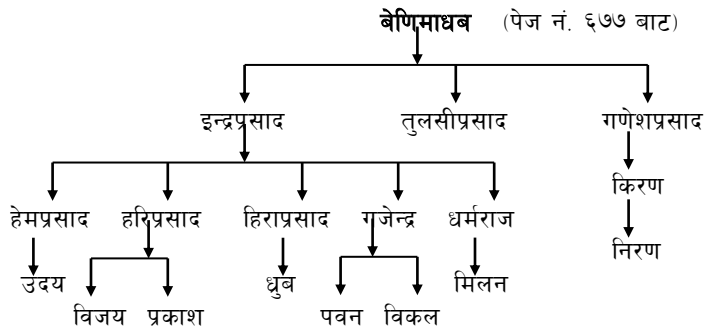
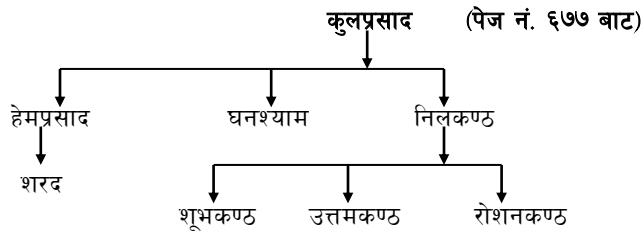
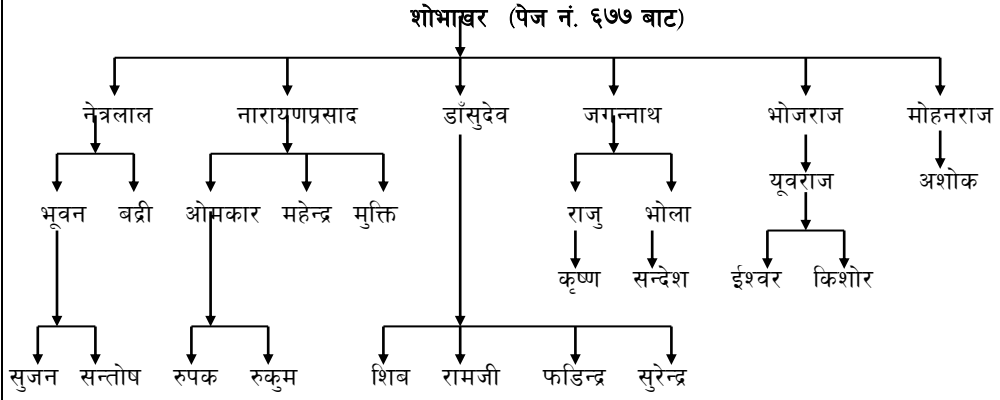

(पर्वतको राधाकृष्ण टोल कुस्मा बस्ने)

संकलक:- तुलसीप्रसाद पौडेल
भू.पू. जि.वि.सभापति (सुर्खेत)

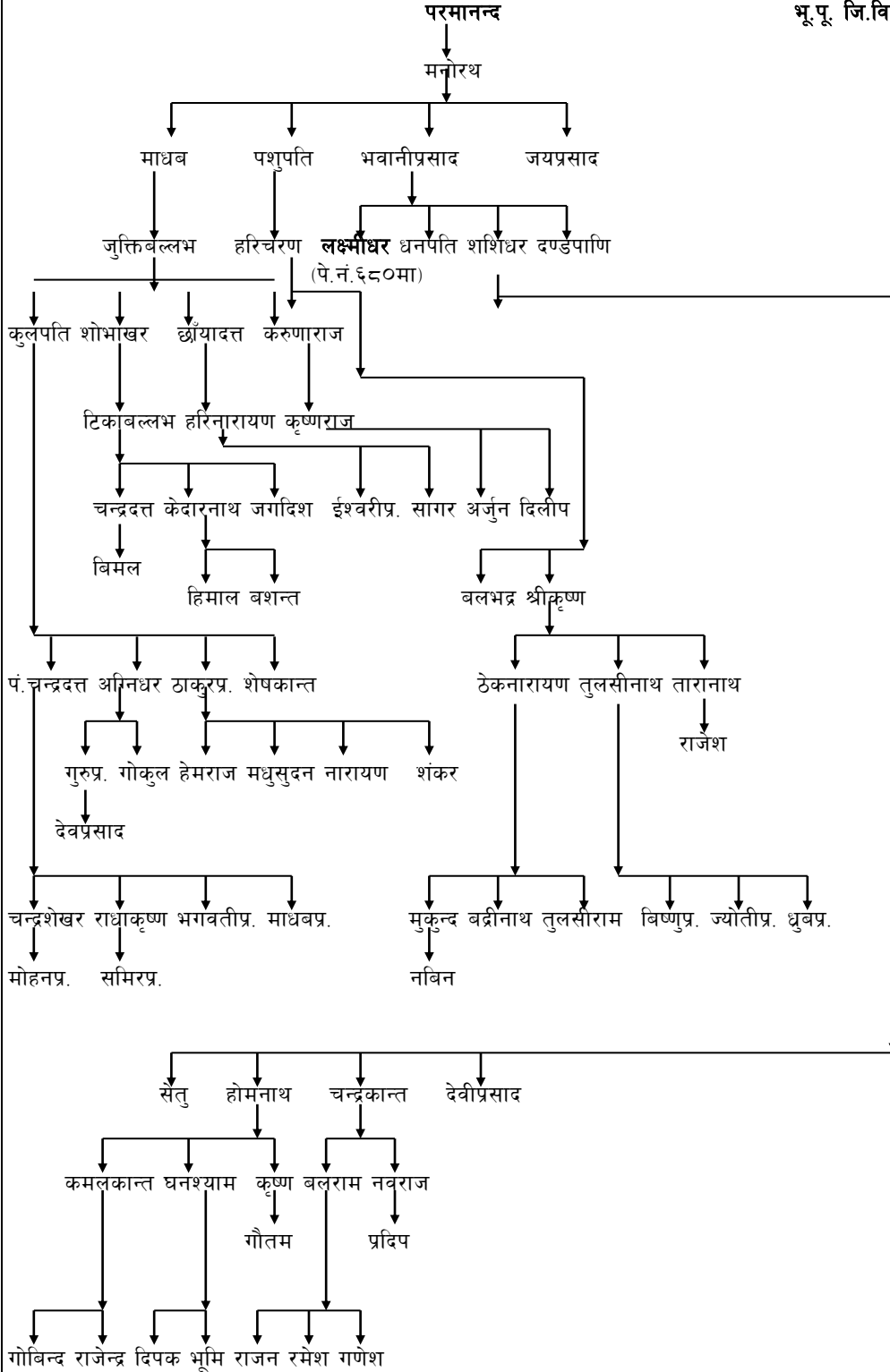

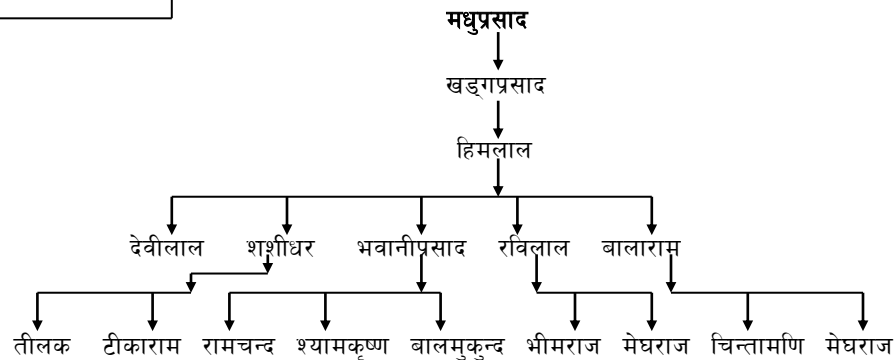
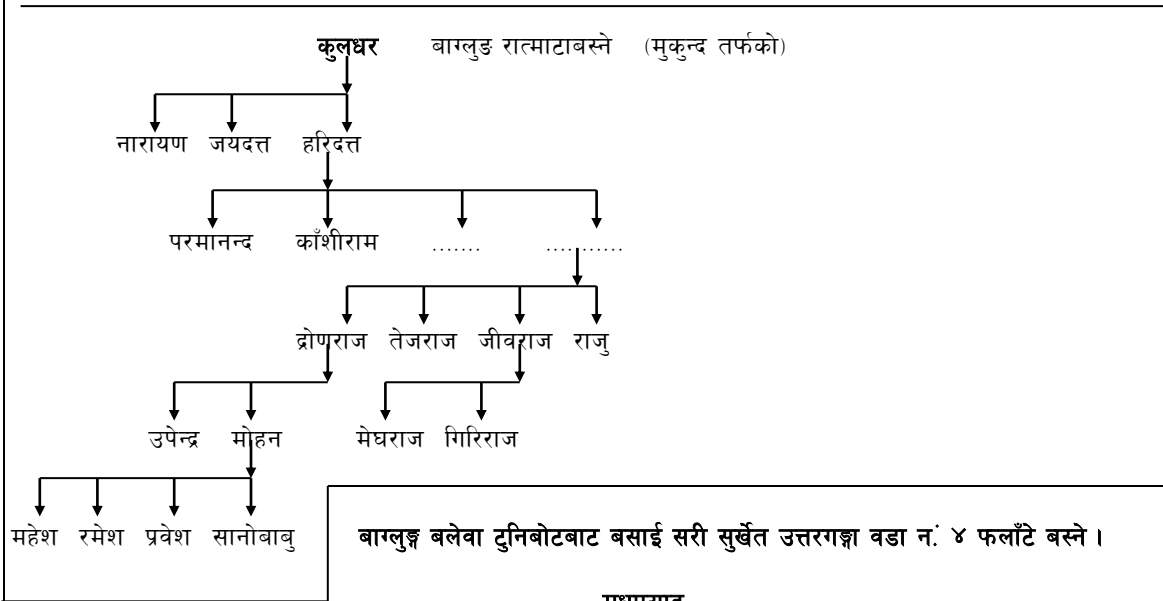
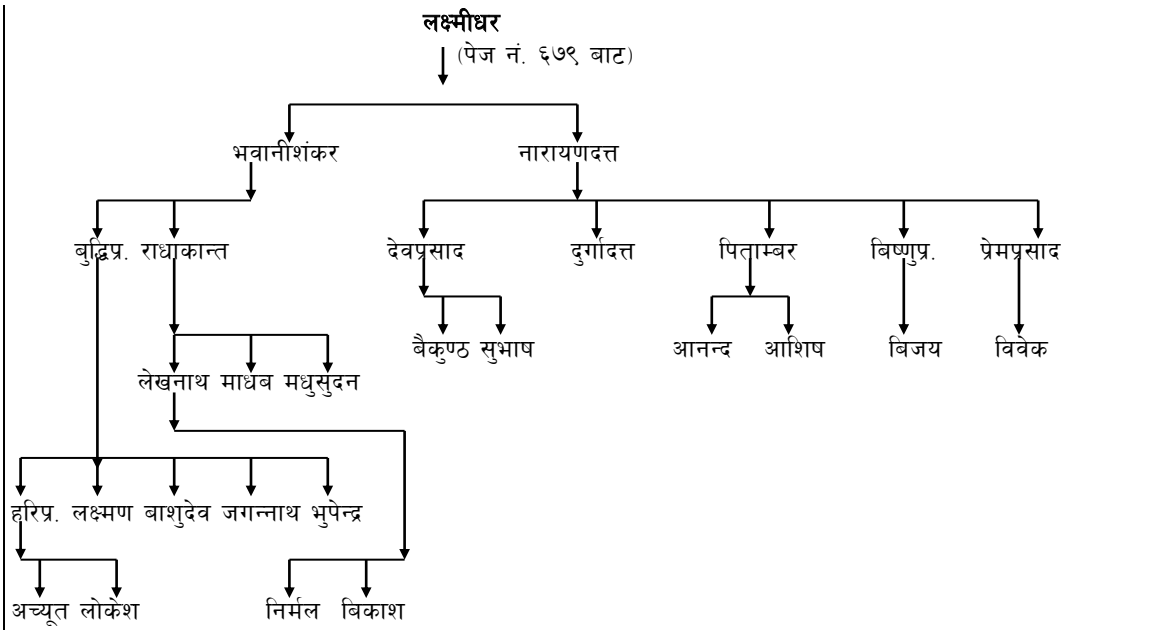

सुर्खेत धुम खहरेका पौड्यालहरु गुल्मी चन्द्रकोटबाट सुर्खेत रजेनाको गुफाखोला आएका

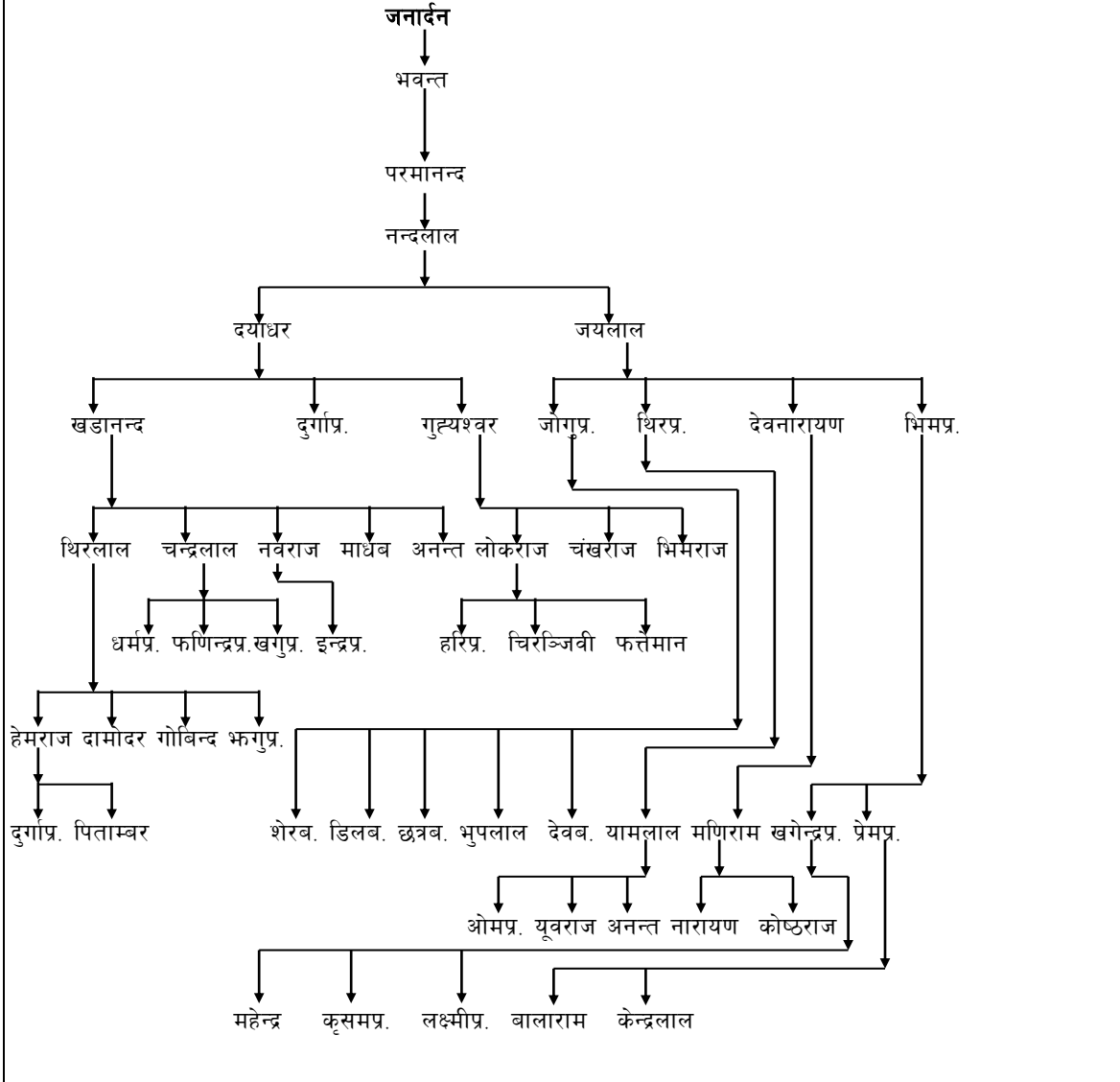

स्याङ्जा दरौबाट आएका हाल जर्बुटा गा.बि.स. २ करेखोला

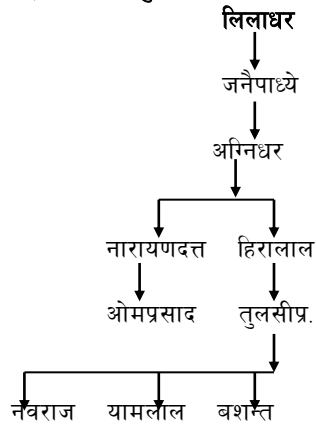

बाग्लुङ्गबाट बसाई सरी सुर्खेतको घुमखहरे बस्ने भागमनानी

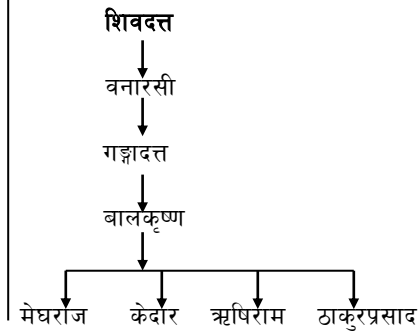

रानीपानी पर्वतबाट आएका लिलाधर हाल सुर्खेत बिरेन्द्रनगर वडा नं. ६

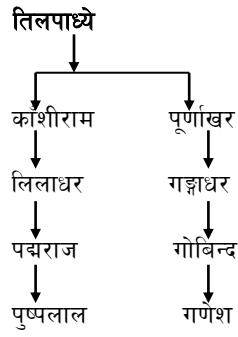

कुर्धा पर्वतबाट हाल सुर्खेत उत्तर गंगा वा. नं. ८ मा बसेका



बाग्लुङको गलकोटबाट दामोदर दैलेख हुँदै आएका हाल सुर्खेत विरेन्द्रनगर ६ मा



खगु जैसी कास्की पोखरा बाट हाल सुर्खेत विरेन्द्र नगर २ लेडेखाली

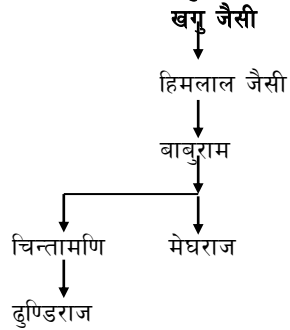

जि.पर्वत रोटपानीबाट बसाईसरी जिल्ला रुपन्देही सिलार वडा नं. ४ बस्ने

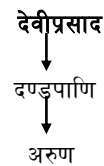

चूडामणि पर्वतको कुर्धाबाट सुर्खेत उत्तरगंगा वा.नं. ८ तातोपानी

जीवलाल
↓
चूडामणि
↓
चूडाप्रसाद
↓
(छोरीमात्र)

पर्वत कार्कीनेटाबाट सुर्खेत बिरेन्द्रनगर ६ आएका

जायश्वर
↓
जयमंगल
↓
गंगाधर
↓
अगन्धर
↓
शालिग्राम

स्याङजा आरुचौखबाट सुर्खेत बिरेन्द्रनगर ६ मा व्यपार गर्ने र बसोबास गर्ने

जयभद्र
↓
चन्द्रदत्त
↓
कृष्णप्रसाद
↓
विजय

स्याङजा आरुचौरबाट सुर्खेत बिरेन्द्रनगर ६ बस्ने

मोतिलाल
↓
प्रजापति
↓
धनपति
↓
तुलसीराम
↓
आरुण भित्तु

दैलेखबाट सुर्खेत बिरेन्द्रनगर वा.नं. ८ मा आएका

हरिलाल
↓
पूर्णप्रसाद
↓
प्रेमप्रसाद

बागलुड अमलाचौरबाट सुर्खेत बिरेन्द्रनगर ६ बस्ने

खडानन्द
↓
जनार्दन
↓
देवदत्त
↓
यामप्रसाद

स्याङ्जा आरुचौरबाट सुर्खेत बिरेन्द्रनगर ६ बस्ने

चंखु
↓
चक्रप्रसाद
↓
बधुलाल
↓
जयनारायण
↓
हुमलाल (हुम)
↓
तेजप्रसाद प्रकाश

सुर्खेत विद्यापुर वा.नं. २ बस्ने

मदन नन्दराम
↓ ↓
बलबहादुर मनिराम
↓ ↓
रत्नलाल नन्दलाल
↓ ↓
नरबहादुर पदमलाल हरिप्रसाद कमलप्र.
↓ ↓ ↓ ↓
राजु नवराज

शिवलाल (कास्की पोखराबाट वुटवल हुँदै सुर्खे वी.न.पा. ६, बस्ने

↓
बाशुदेव
↓
सिद्धराज
↓
गोबिन्द
↓
कलाधर
↓
खरिलाल इन्द्रप्रसाद त्रिलोचन
↓ ↓ ↓
शिवशङ्कर सुरज ईश्वरीप्रसाद महेश रमेश शिव हरि राम
↓ ↓ ↓ ↓ ↓ ↓ ↓ ↓
खेमराज प्रकाश सुरज ईश्वरीप्रसाद महेश रमेश शिव हरि राम

सुर्खेत गढी गा.वि.स. ४ बस्ने बागलुडबाट आएका

श्रीराम
↓
पद्मलाल
↓
कलाधर
↓
दयाराम
↓
कमल बुद्धिप्र. टिकाराम

पर्वतबाट विद्यापुर सुर्खेत आएका

दामोदर
↓
विष्णुप्रसाद
↓
छविलाल
↓
थानीप्रसाद

बाग्लुङ गुरुङकोटबाट सुर्खेत लाते कोहलीआएका
बिष्णुप्रसाद

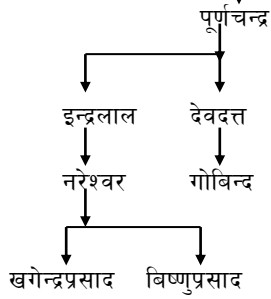

स्याङ्जा आरुचौरबाट आएका हाल सुर्खेत गुठू र
कैलालीको लम्की बस्ने

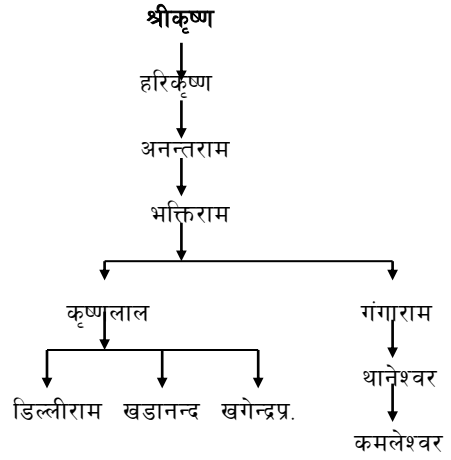

बाग्लुङ धनथाप ढ बस्ने पैयूबाट दैलेखआएका

हाल सुर्खेत बिरेन्द्रनगर

हरिकृष्ण

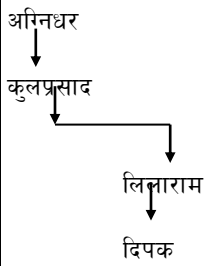

बाग्लुङ छिस्तीबाट आएका हाल वि.न.न.पा.वा.नं. ८ र १०

जयमंगल

गौतम

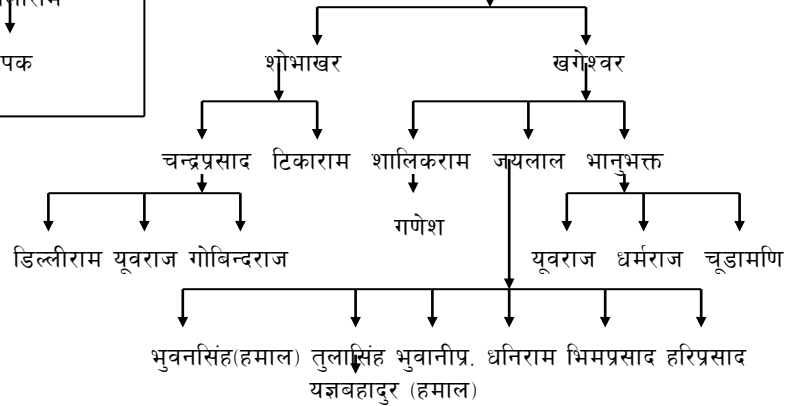

बाग्लुङबाट गुर्वाकोट सहारेको निग्लेनी आएका
निग्लेनीबाटफेरी बिरेन्द्रनगर ११ चनौटेमाबसेका

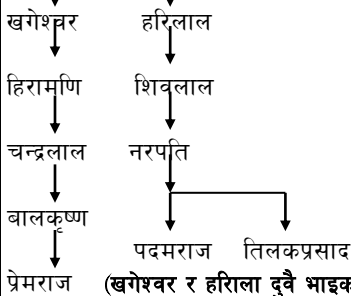

पदमपाणि

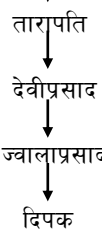

बाग्लुङ बाट दैलेख वि. हुँदै सुर्खेत गएका

(खगेश्वर र हरिलाला दुवै भाइका सन्तानहरु पर्वतको जादीचौरबाट सुर्खेतको गुर्वाकोट सहारे गा.वि.स. आई बसोबास गरेका ।

बागलुड बलेवावाट दैलेख खरीगैरा आएका

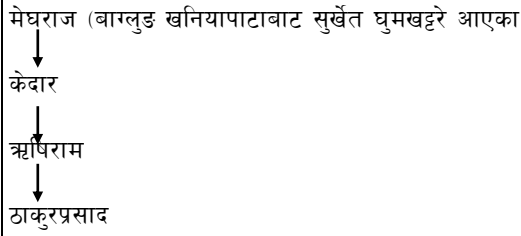
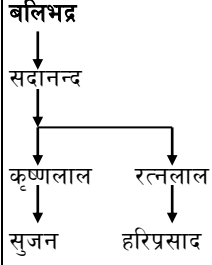

कास्की हेमजावाट सुखेत विरेन्द्रनगर ८

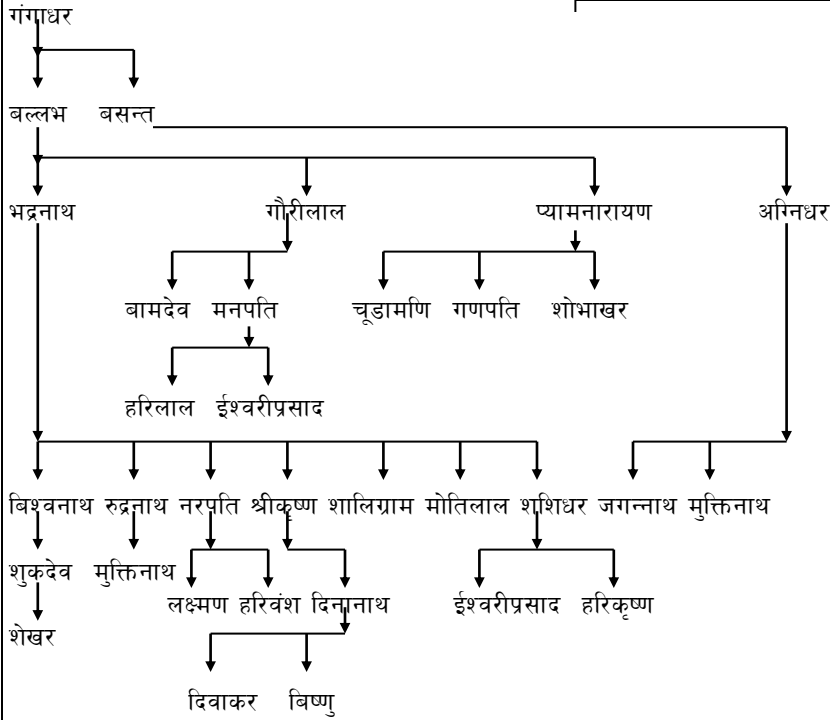

बागलुडवाट ध्वारखोलावाट सुखेत घुमखहरे आएका

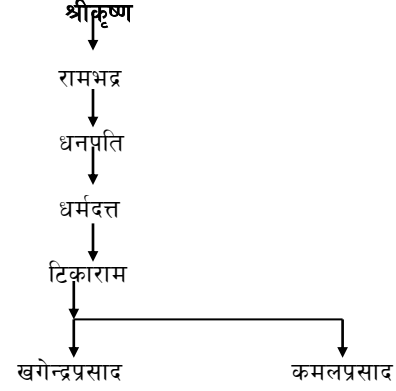

बागलुड बलेवावाट सुखेत आएका हाल सुखेत वि.न.६ मा



..... (बागलुड छिस्ती मौलाछवाट सुखेत विरेन्द्रनगर ११ र १२मा)

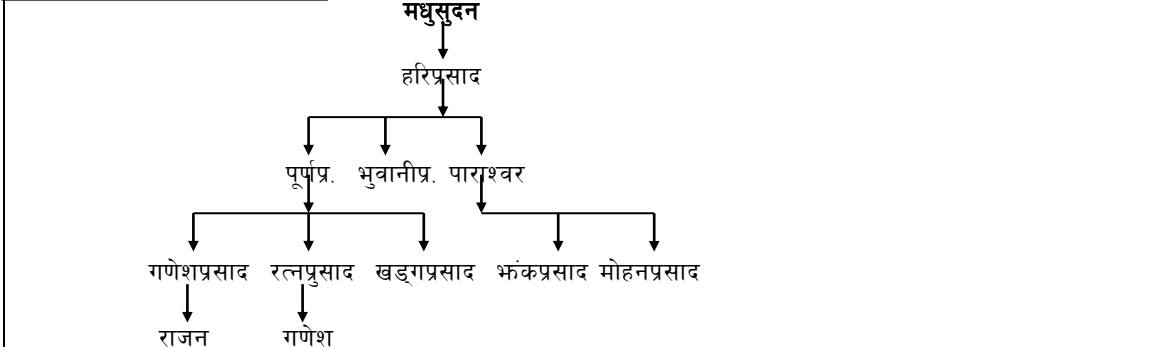
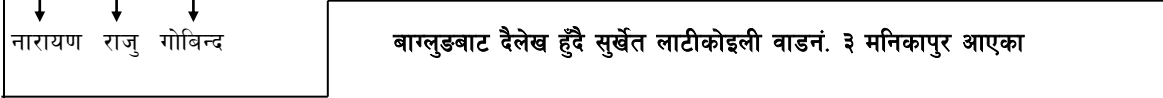
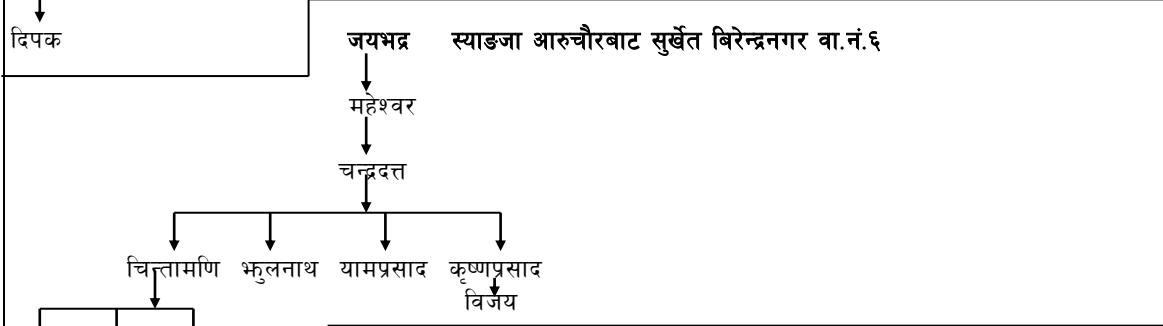
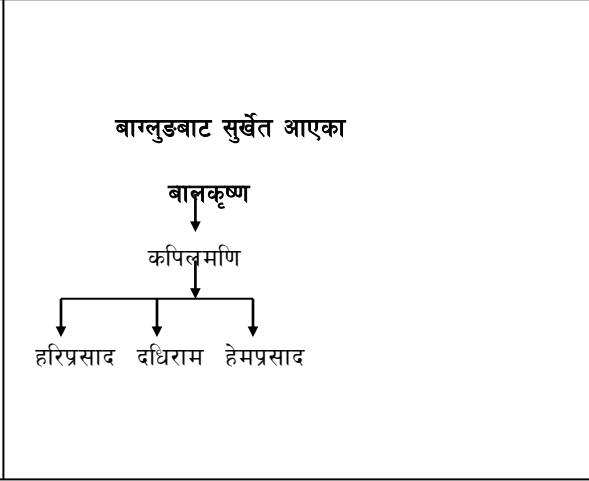
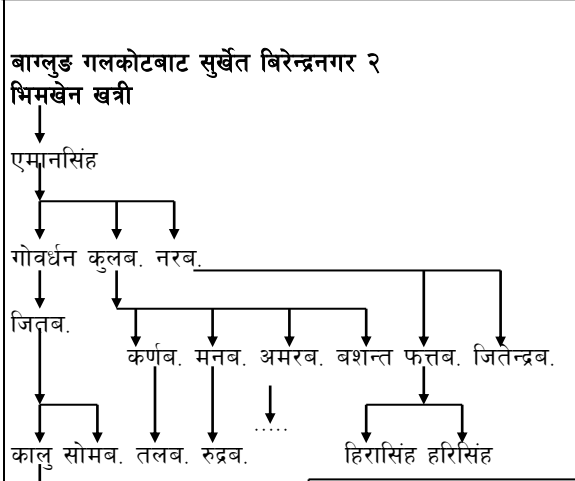
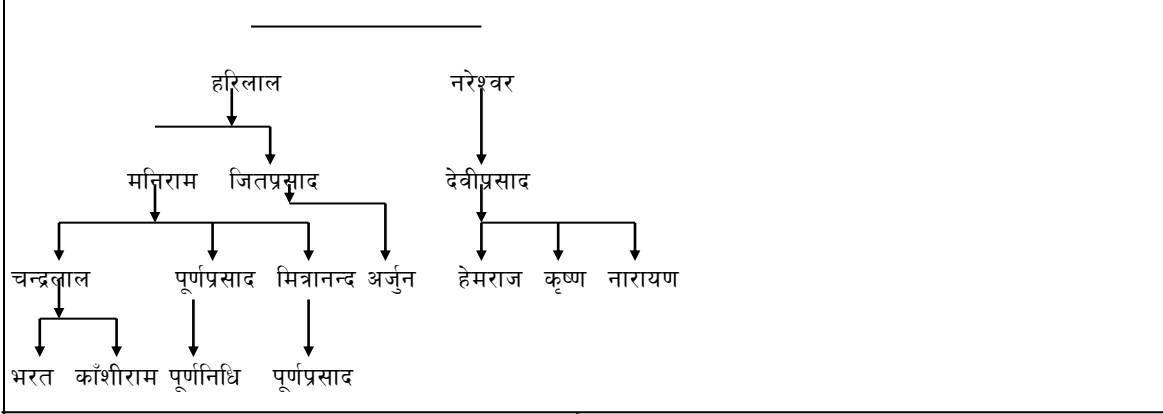

सुर्खेत बिरिन्द्रनगर नगर पालिका वाडनं. ५ चिसापानीका पौड्याल

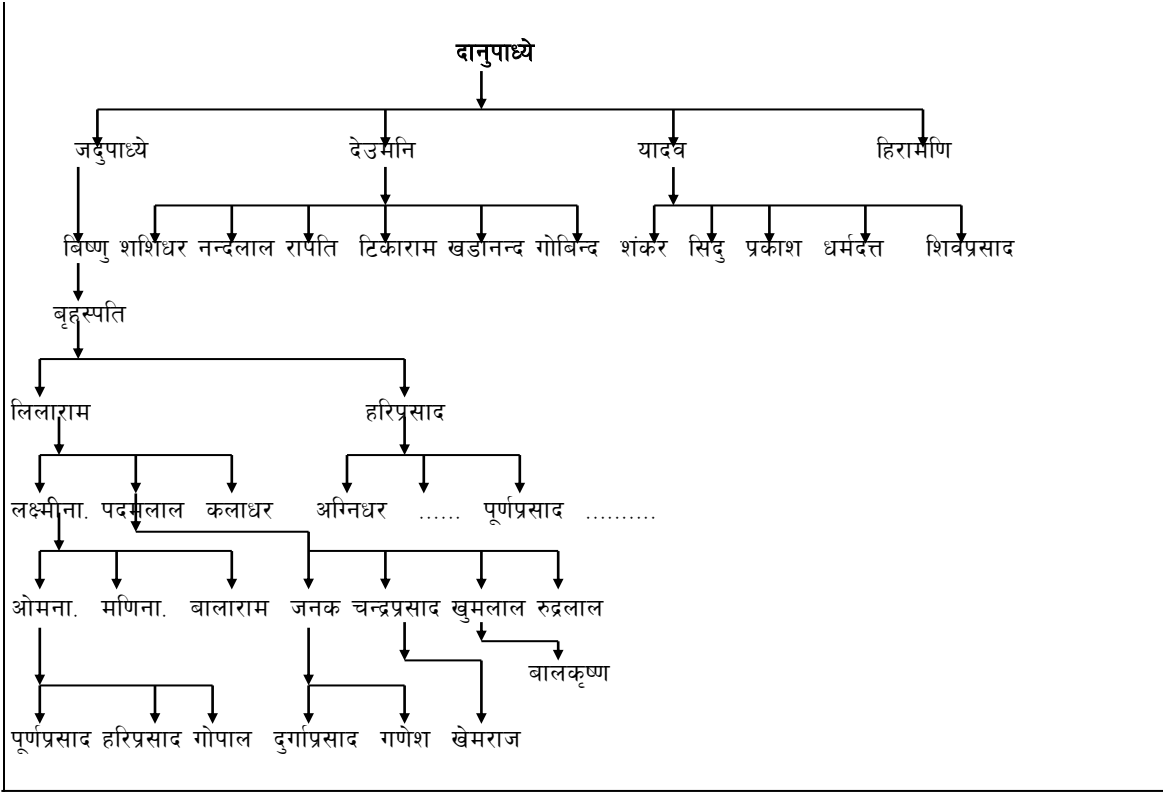

सुर्खेत जर्बुटा करेखोलाका पौड्याल

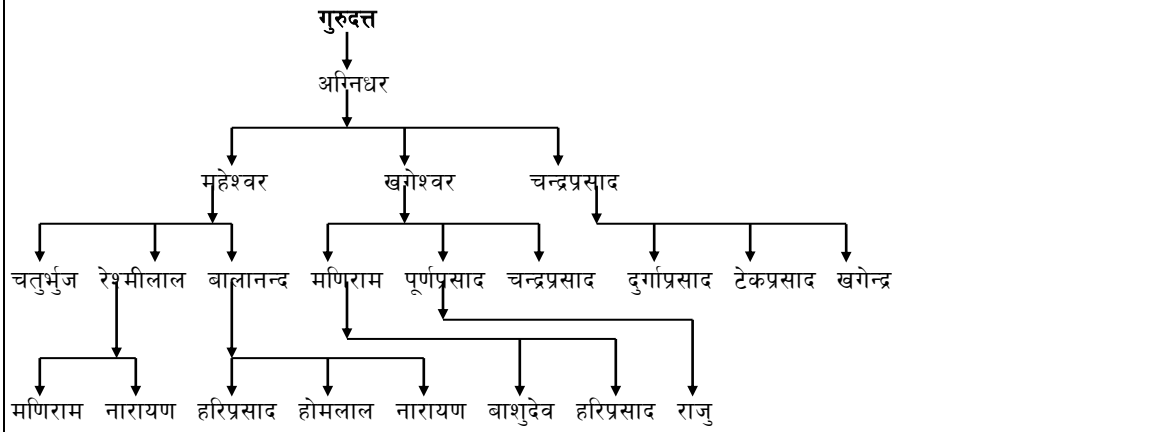

दैलेख रानीवनबाट वस्ती आई सालकोट स्याउले बजार बस्ने

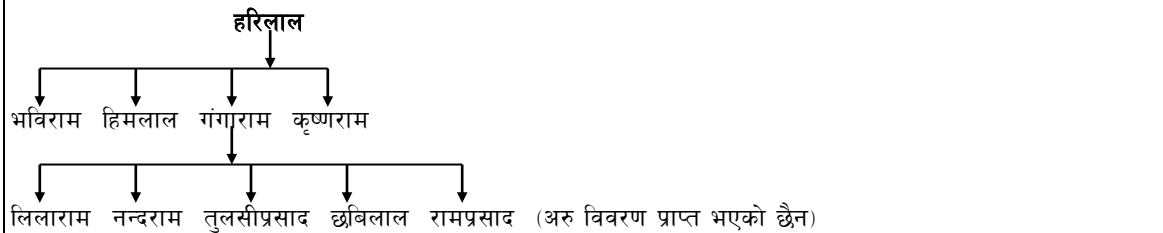

बाग्लुङ जिल्लाको न्यूवाली बाट सुर्खेत जिल्लाको साटाखानी बसाई सरी गएका

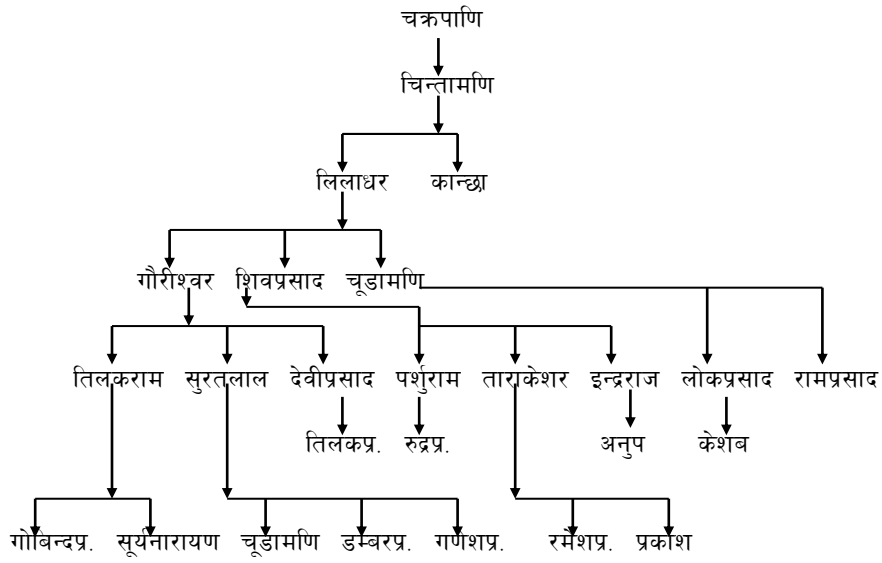

(स्याङ्जा जिल्लाको पाखीबोटबाट देवघाट आई बसेका

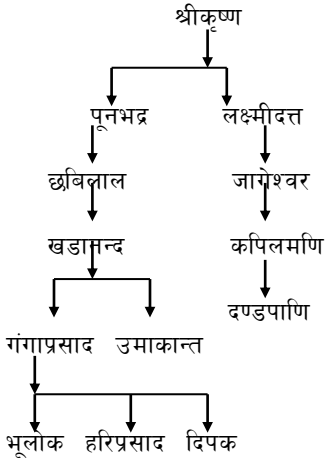

धुलेलवंशका काशीका सन्तान मध्येका ज्ञादीबाट बलेवा आई बसेका र बलेबाट बसाई सरी म्याग्दीको पुला गएका हाल सिंगा गा.वि.स. वडा नं. ६ म्याग्दी बस्ने महेश्वर को वंश

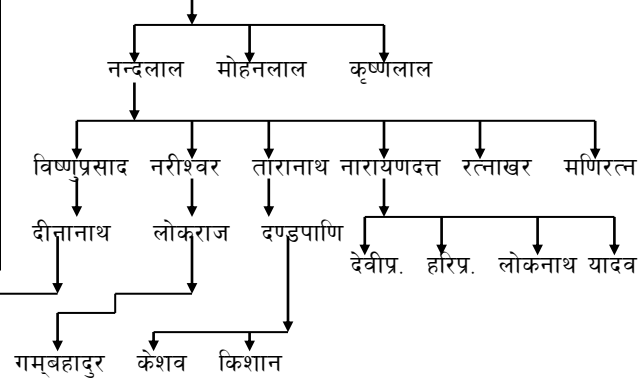

विन्धाम शरदराजका सन्तान पर्वत मल्लाज तर्फका पौड्यालहरु

जिल्ला कास्की लेखनाथ नगरपालिका वडा नं. २ स्याङ्जा भण्डारढोका बस्ने जीवनाथ को वंश

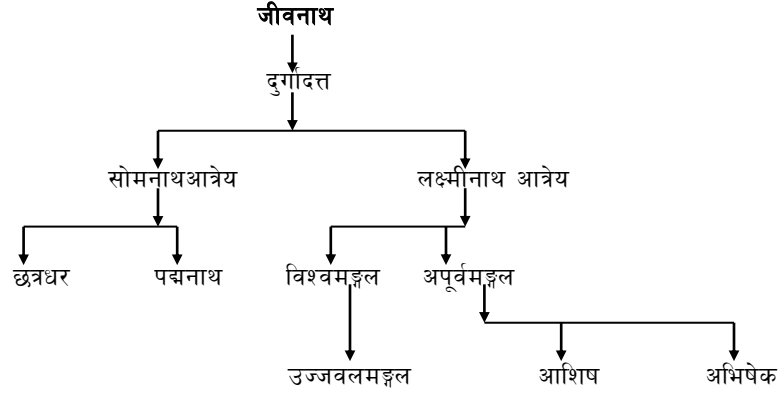

सुर्खेत ईत्रामका पौड्यालहरु -बाग्लुङ् थनथाप उनियाचौरबाट १९६० तिर सुर्खेत आएका)

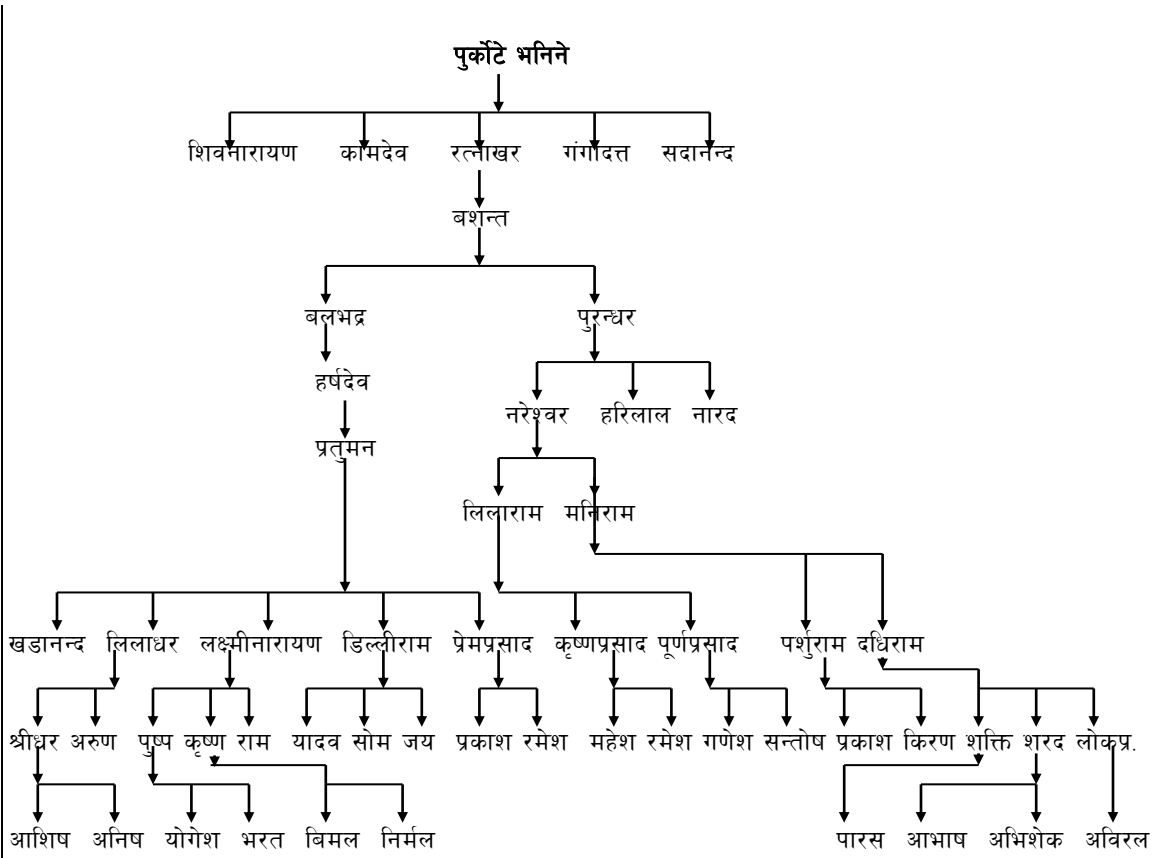

मूल पुरुष पुर्कोटेका छोरा शिवनारायणका सन्तान खेम शर्मा पौड्याल र कामदेवका सन्तान खडानन्द पौड्याल चितवन टाँडीमा छन् ।

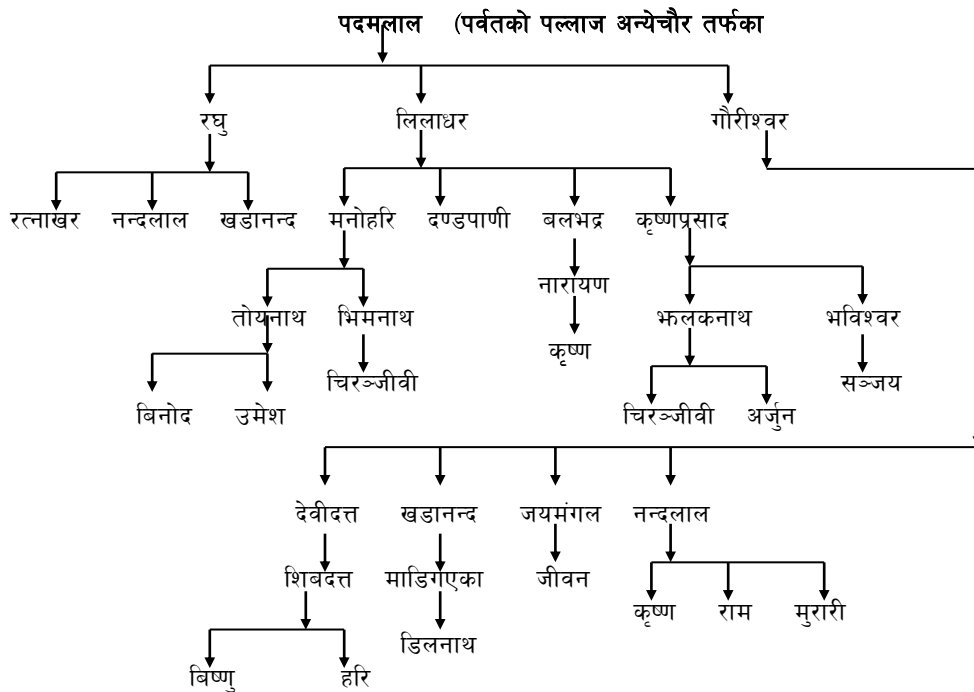

पैज्युँ आरुचौर निवासी पौड्यालको वंशावली

३९. देवराज
४०. जयरुप
४१. पूर्णतन्द्र
४२. पं. जयभद्र ज्योतिषी

उदयदेखि २७ औं पुस्ता

संकलक:-
उमाकान्त शर्मा पौडेल

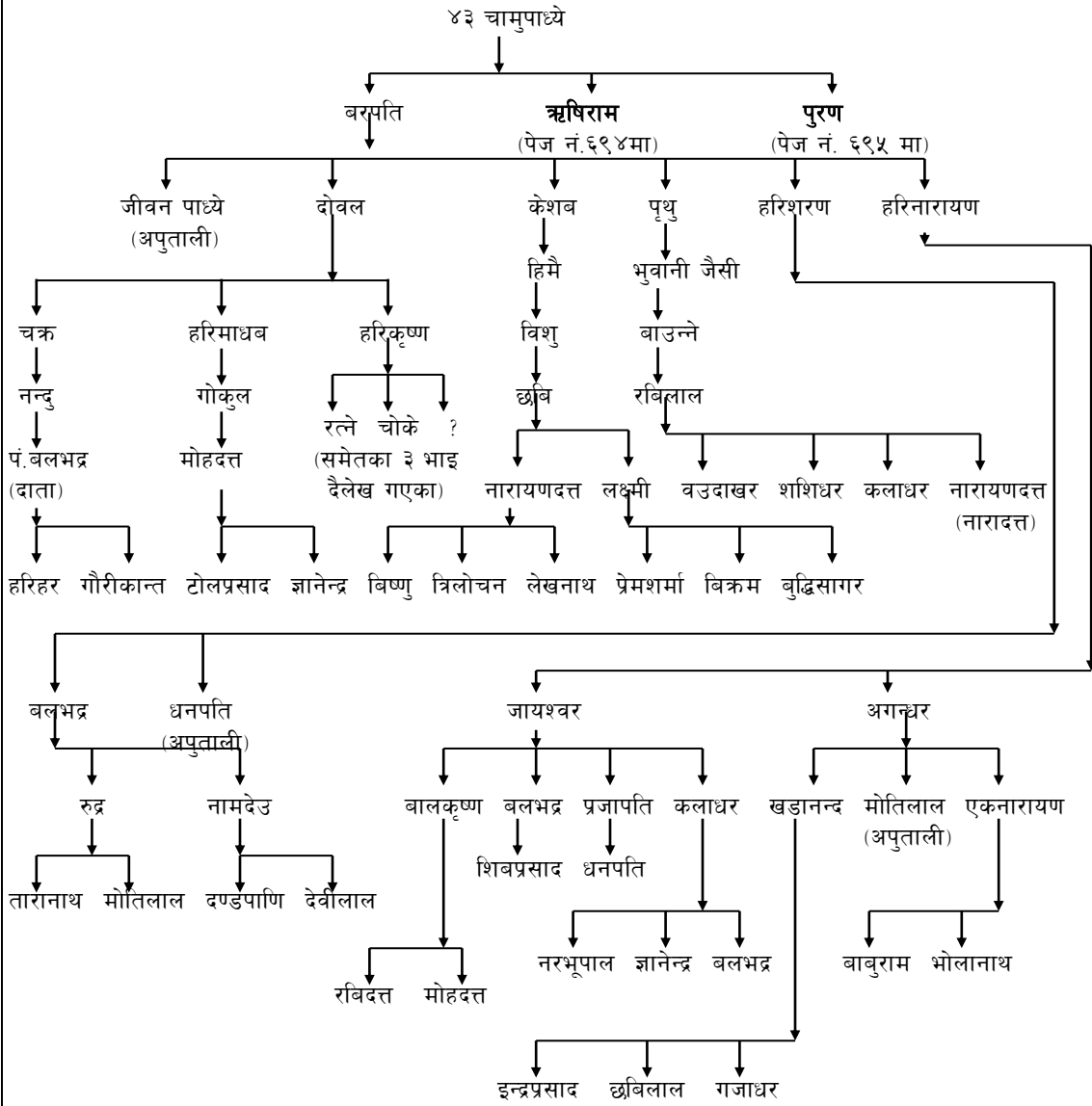

धुल्लु बसोबास गर्ने श्री मोतिरामका कान्छा छोरा देवराजका माइला छोरा जयरुप पौड्याल बाग्लुङको छिस्ती हुँदै धुवाकोट र त्यसबेलाको राजधानी बालकोटको बिचमा बसोबास गरेका र उनका कान्छा छोरा पूर्णभद्रका जेठा छोरा पं. जयभद्र ज्योतिषीले विर्तापाए पाए पछि आरुचौर गुलजार भएको प्रमाण र जनश्रुती रहेका छन् । उदय भट्ट देखि पूर्णभद्रसम्म १७ पुस्ता र जयभद्र देखि हालसम्म ११ पुस्ता गरी २८ पुस्ता भन्दा माथि विकास भएको छ । जस्तै पं. जयभद्र, चामुपाध्ये, ऋषिराम, चतुराखर, गुरुदत्त, अगन्धर, बलभद्र, उमाकान्त, जगदिश, दिपिका आदि । जहाँ सम्म काला र सेता पौड्यालको विषयमा छ, यसमा आरुचौरका यस कूलका सबै पौड्यालहरु डोटीपको पौडीबाट बसाई सदै धुल्लु आई त्यहाँबाछ छिस्ती र गुल्मी हुँदै पैज्यू बसाई सरी बसेको भन्ने पुष्टि हुन आएकोले यस तथ्य अनुसार काला पौड्याल नै हुन् । अरु अनुसन्धानद्वारा प्रमाण भेटिएमा पनि खुसी हुने छौं र तदनुसार संशोधन गर्न तयार छौं ।

आरुचौर चामुपाध्येका कनिष्ठ पुत्र पुरणको वंश

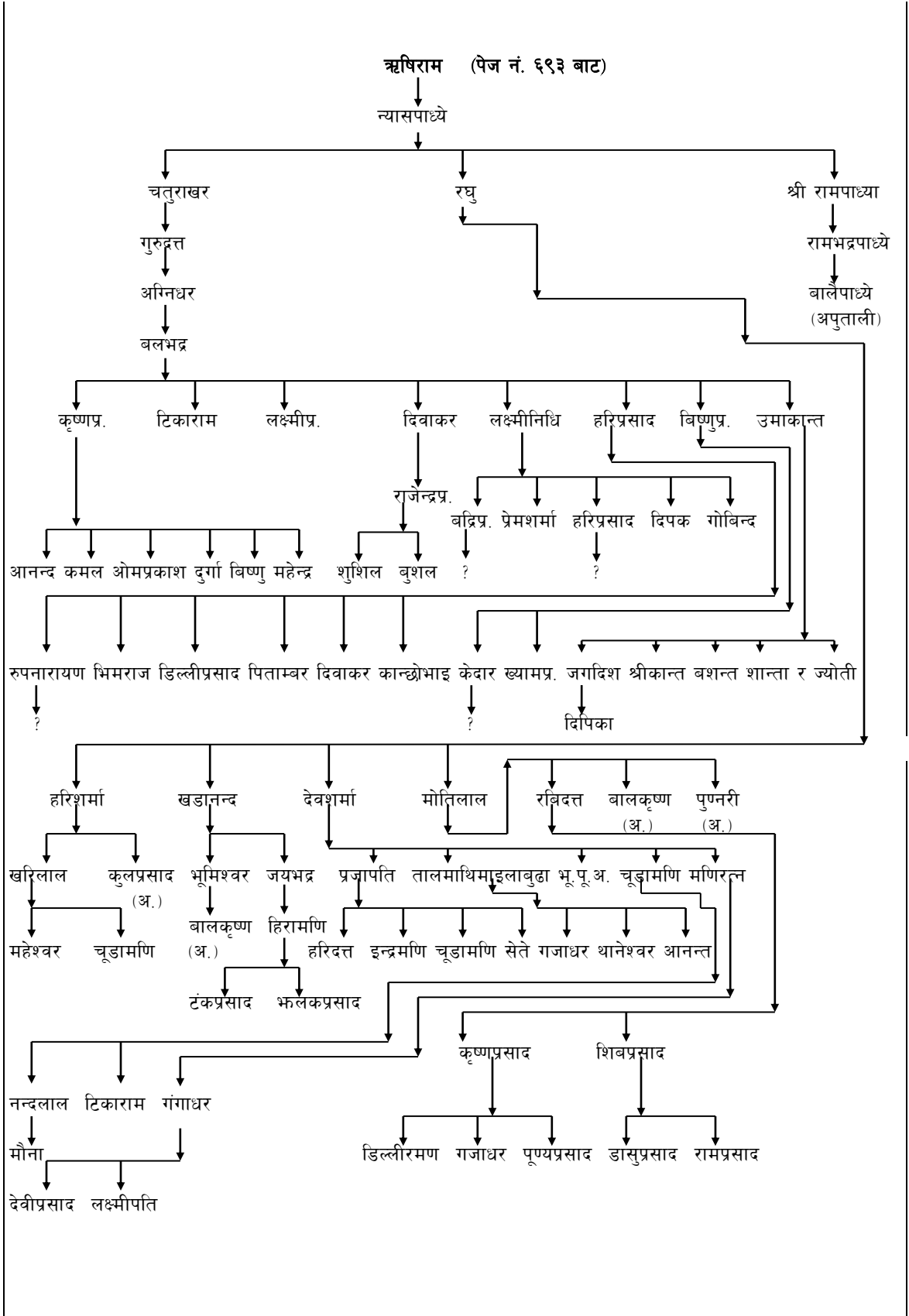

चामुपाध्येका कनिष्ठ पुत्र पुरणको वंश

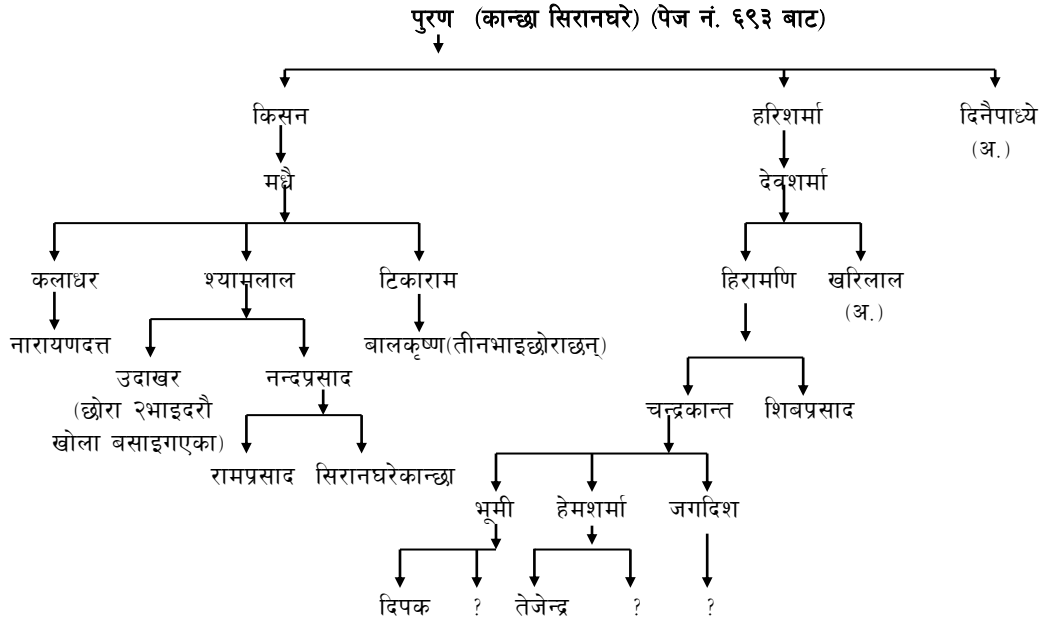

यसको बाँकी वंश ७०५ पेज नं. मा छ

कास्की पाउँदुर(पाङ्दुर) का केहि पौड्यालहरुको वंशावली

स्रोत तथा संकलक :-
भक्तिराम पौड्याल/रामचन्द्रपौड्याल

कास्की जिल्लाको पाउँदुर पौड्यालहरुको वस्तीको पुरानो थलो हो। यहाँका पौड्यालका पूर्खा कति वर्ष पहिले आए र यहाँबाट बसाई सदैँ पौड्यालहरु कहाँ कहाँ छरिएर गएका छन् ? त्यो एकिन गर्न गाह्रो छ। विभिन्न क्षेत्रहरुबाट प्राप्त भएका पौड्याल वंशका वंशावलीबाट यो कुरा खुन्दै जाला। पाउँदुरका पौड्यालका मूलपुरुषमा चार भाइहरु ताराखर (ताराचन) जेठा, तिलक (त्रिलोचन) माहिला, सुवर्ण साँहिला र काञ्चन कान्छाको ना उल्लेख गर्नु नितान्त आवश्यक छ। ती चार भाइमध्ये कुन चाँहि पाउँदुरमा बसेका थिए भन्ने कुरा लिखित रुपमा लिपिवद्ध भएको लेख अफसम्म फेला पार्न सकिएको छैन। यिनीहरुको बाबु को थिए र कहाँबाट पाउँदुरमा आए त्यो पनि अन्य ठाउँबाट संकलित वंशावलीबाट केहि खुल्न जाला। कसैको भनाइमा ताराखर अन्यत्र (छिस्ती) मा बसे। त्रिलोचन(तिलक) सल्यान बसे सुवर्ण धुल्लुमा र कान्छा काञ्चन पाउँदुरमा बसे भन्ने भनाइ सुनिन आएको छ तर सल्यानबाट चितवन गएका पौड्याल वन्धुहरुले काञ्चन पूजा समिति समेत गठन गरी मूल पुरुष काञ्चनलाई मान्दै आएको देखिँदा कास्कीका सल्यानी पौड्याल वन्धुहरुका मूल पुरुष काञ्चन कान्छा देखिन्छन्। वंशावली लिपिवद्ध गर्ने प्रचलनको अभावमा श्रुती परम्पराबाटलेख्न खोजिँदा प्रमाणित के हो भन्ने कुरा वंश अनुसन्धानको निरन्तरताको लागि छाडिदिनु पर्ने हुन्छ। अर्को तर्फ पाउँदुरका पौड्यालका मूल पुरुष ताराखर जेठा हुन् भन्ने प्रवल भनाइपनि रहेको छ। किनकी ताराखरले आजैको सम्पती भन्ने जनश्रुती पनि रहँदै आएको छ। पाउँदुरकोटमा भूरेराजा र कास्कीकोटमा राजा रहँदा पाउँदुरको जग्गा वस्ती बसाउँन माग गर्दा तत्कालीन भूरेराजाबाट एक दिन हिँडेजति जग्गा पाउने छौ भनेकाले विहान सूर्योदयदेखि वेलुका सूर्यास्तसम्म हिँडेजति जग्गा राजाबाट विर्ताको रुपमा पाएर वस्ती विकसित भएको भन्ने भनाइ छ। पाउँदुर कोटमा अभै पनि दरवारको भग्नावशेष र कोटको पूजा गर्ने प्रचलन रहँदै आएको छ। दशैँको टिकाको दिन कोटमा दुर्गा विसर्जन गरी टिका बढाइ भएपछि घरघरमा टिका लगाउने चलन यद्यपि प्रचलनमा छ। कास्कीकोट त शाहउपाधी प्रथम राजा कुलमण्डन शाहको राज्य नै रहेकाले यहाँ स्थापित शाह वंशिय कुलदेवी कालीकाको मन्दिरमा बडा दशैँ र चौते दशैँमा सरकारी स्तरबाटै राँगा, पाठा वली दिने र विशेष जात्रा लाग्ने गर्दछ। कालीकाको नाममा ठूलै गुठी रहेको छ। जानकारीमा आएसम्म ताराखर दुईवटा नाम रहेकाले माथि उल्लेखित ताराखर छिस्तीमा बसेका हुन्, तिलक कास्कीको पाउँदुर (पाङ्दुर) मा बसेका हुन् र उनका छोराको नाम पनि ताराखर नै रहेकाले यहाँ द्विविधा हुन गएको मात्र हो। तिलकका दाजु ताराखरका भतिजा दोस्रो ताराखर भएकोले एउटै ताराखर जस्तो देखिन गएको भनाइ रहेको छ। यसो हुँदा तिलक स्यम् पाउँदुर (पाङ्दुर) मा नआइ छोरा ताराखर को पालामा पाउँदुर (पाङ्दुर) मा बसोवास गरेको वा छोरा ताराखर ठूलो भएपछि बृद्ध तिलक छोराको साथमै पाउँदुर (पाङ्दुर) मा आएको हुन सक्ने देखिन्छ। उक्त कुराको पुस्त्याइँ हुनु अति आवश्यक देखिन्छ।

पाउँदुर (पाङ्दुर) का पौड्यालहरुको विवाद रहित मूल पुरुषहरुमा वली (जेठा), तुलसी (कान्छा) को नाम उल्लेखनिय छ। पाउँदुरको धारापानीको पर्छेराबाट खेतमा पानी बाँडफाँड गर्ने कुरामा विवाद भई दुवै दाजु - भाइको मृत्यु भएको रहेछ। तुलसीको मृत्यु पश्चात तुलसीका छोराहरु चुह्याविसौना (हालको तनहुँ जिल्ला) मा गई बसेछन्। वलीका सन्ततीहरु पाउँदुरमा नै बसेछन्। वलीका छोराहरुले तुलसीको अंश जग्गामा हालको पर्वत जिल्लामा पर्ने चित्रे भन्ने गाउँबाट हालका पाउँदुरकोटका कर्णवहादुर गुरुङका जिजुहरुलाई भिकाइकोटको मौलाको जिम्मा सहित सो जग्गा गुरुङहरुलाई भोग गर्न दिएछन्। वली र तुलसीको अकल्पनिय एवं दुर्भाग्य पूर्ण घटनाबाट मृत्यु भएपछि धारापानीको फदेलाको बोटमूनी वली र तुलसीलाई स्थापना गरी बराजुको पूजा गर्न सुरु गरीएछ। पूजा खिर बराहले उधौली र उँभौली मानी वर्षमा दुई पटक पूजा गर्ने गरिएको रहेछ। वली र तुलसीको आत्माको मुक्तिको लागि पाउँदुर उहाउनेघर र भकारी डाँडाका पं.करुणानिधि र भक्तिराम पौड्यालको विशेष सक्रियतामा वलीका सन्तानहरुले वि.सं. २०१८ साल माघ महिनामा धारापानीको फदेलाको बोट मुनी रहेको बराजुको स्थानमा चौका चिनेर श्रीमद्भागवत सप्ताह महापुराण लगाई वली, तुलसी पितृ उद्धारण गरेछन्। त्यसपछि पराजुको रुपमा पूजा गर्ने वली र तुलसीको पूजा परम्परा बन्द गरिएछ। उक्त घटना पाउँदुरका पौड्यालहरुको दोस्रो तेस्रो पुस्तामा नै घटन गयोकी केहि पुस्ता वितेपछि वली र तुलसी भए भन्ने कुरा अनुसन्धान गर्नु पर्ने विषय अभै बाँकी छ। केहिको भनाइ अनुसार वली र तुलसीमा आइपुग्दा पाउँदुरका पौड्यालहरुको ६, ७ (छ सात) पुस्ता वितिसकेको हुनुपर्ने धारणा व्यक्त गरेकाछन् सो ६ - ७ पुस्ता भित्रको वंशावली भने जानकारीमा आउन सकेको छैन।

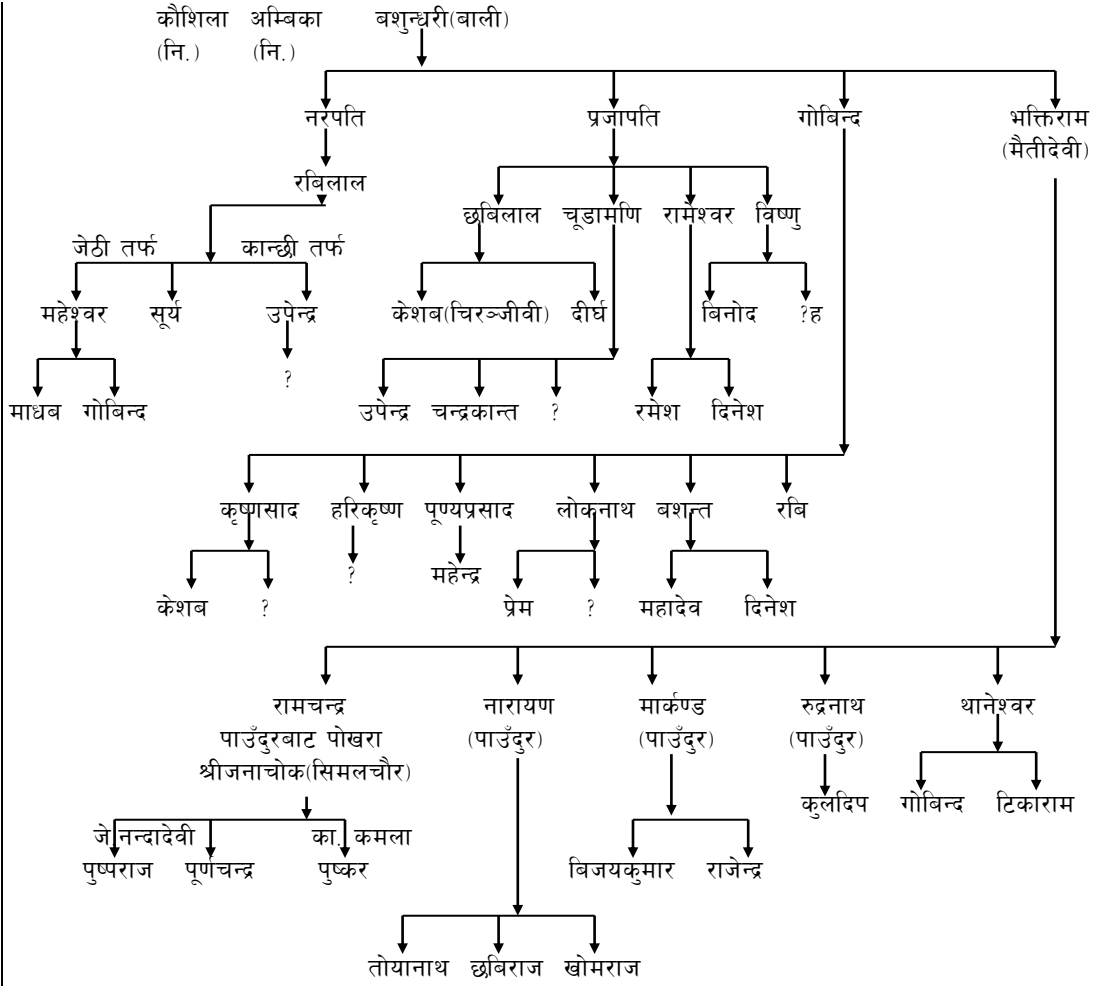

(*लिला, **हर्क, प्रयाग तीन भाइमध्ये माहिला हर्क लक्ष्मणपाध्याले भुरेराजाबाट विर्ताको रुपमा प्राप्त गरी आर्जेको धितालको जग्गामा गएर बसे पछि हर्कका खलकका रापते, जयनारायण, ईश्वरे, प्रजापतिहरु पाउँदुरमा नै फर्कि लिला र प्रयागको अंशकाटी दिएछन् । लिलाका खलकका पशुपते चुच्याडी मुखिया धितालमा बसे । प्रयागका खलकका सिरानघरेहरु धितालमा बसेछन् । तोलकाको साभो विर्ता जग्गामा हर्कका सन्तान धितालबाट गएछन् । परमानन्द तोलकामा बसेछन् । सुईखेतको जग्गापनि सँगोलको विर्ता जग्गामा हर्कका सन्तान धितालबाट भरेछन् । पाउँदुर रयालेमा धितालबाट आइवस्ने हर्कका सन्ततीहरुमा देउनारायण, चक्रपाणि, सेतु, डिल्लीरामका खलक रहेछन् ।

भरतपुर ११, चितवनका छविलालको वंश

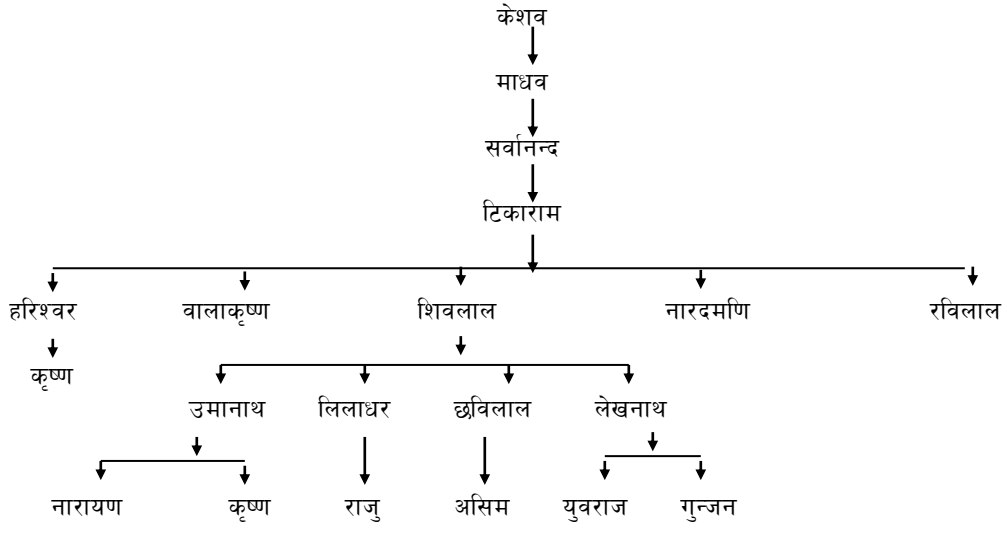

प्रजापति (पेज नं. २२६ बाट)

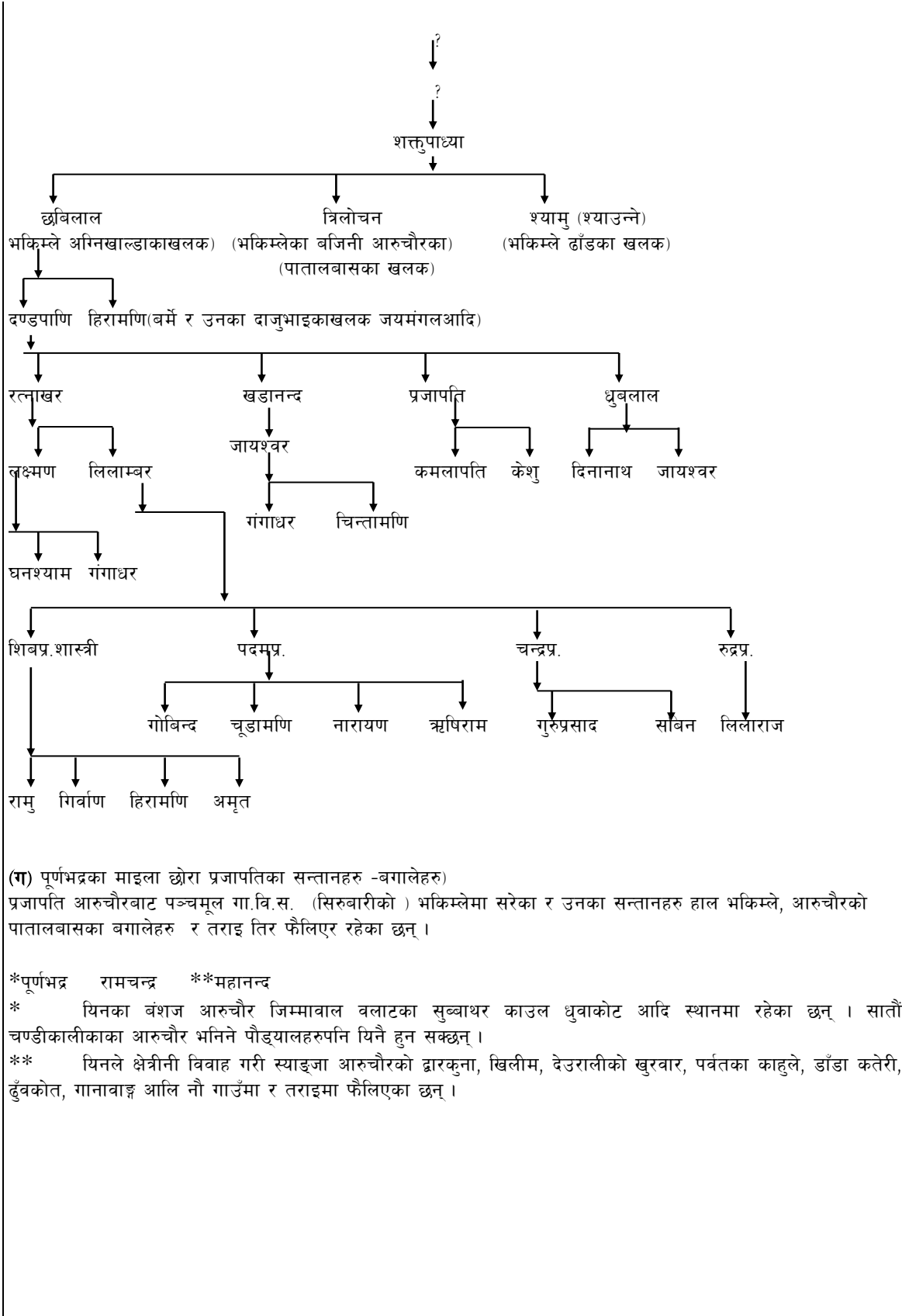

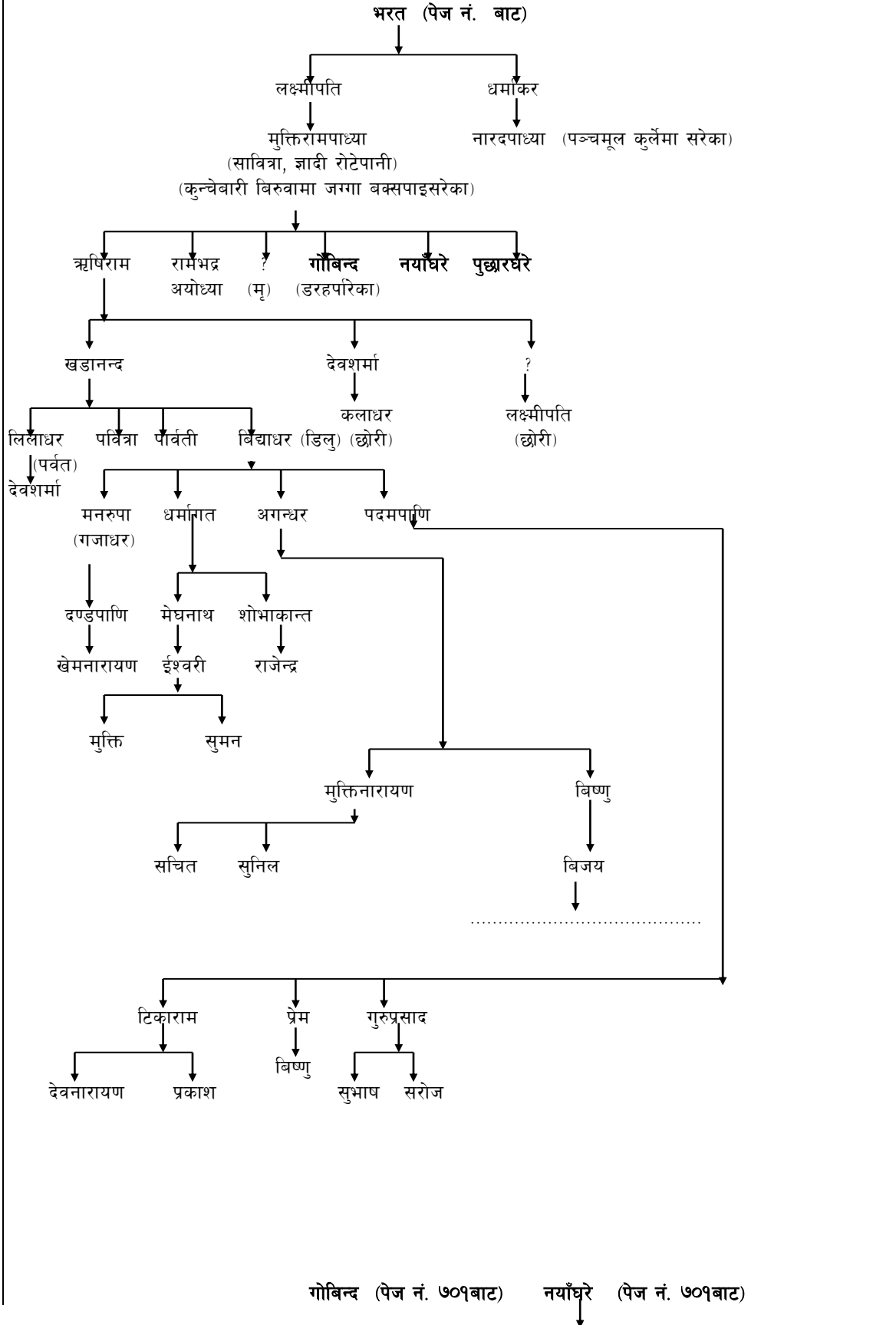

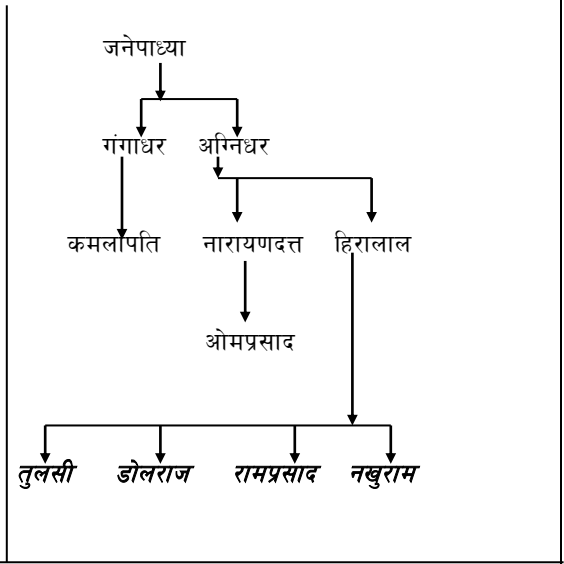
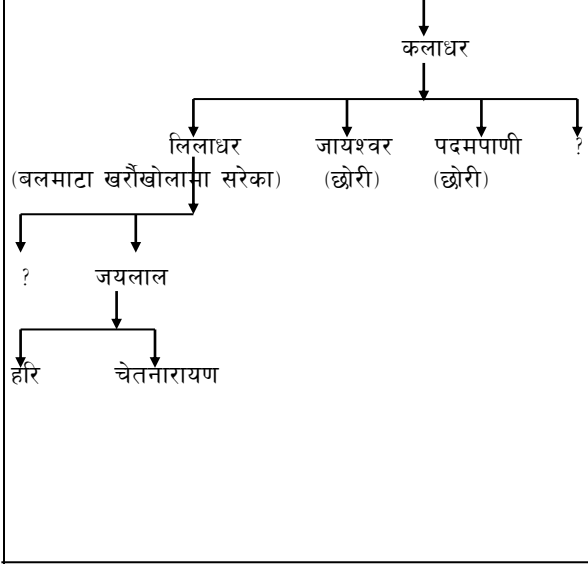

पुछारघरे (पेज नं. ७०१ बाट)

पराने

चूडामणि
(छोरी)

खडानन्दका कुञ्चेवारी नआइ पञ्चमुल ५ कुर्ले बस्ने सन्तानहरु

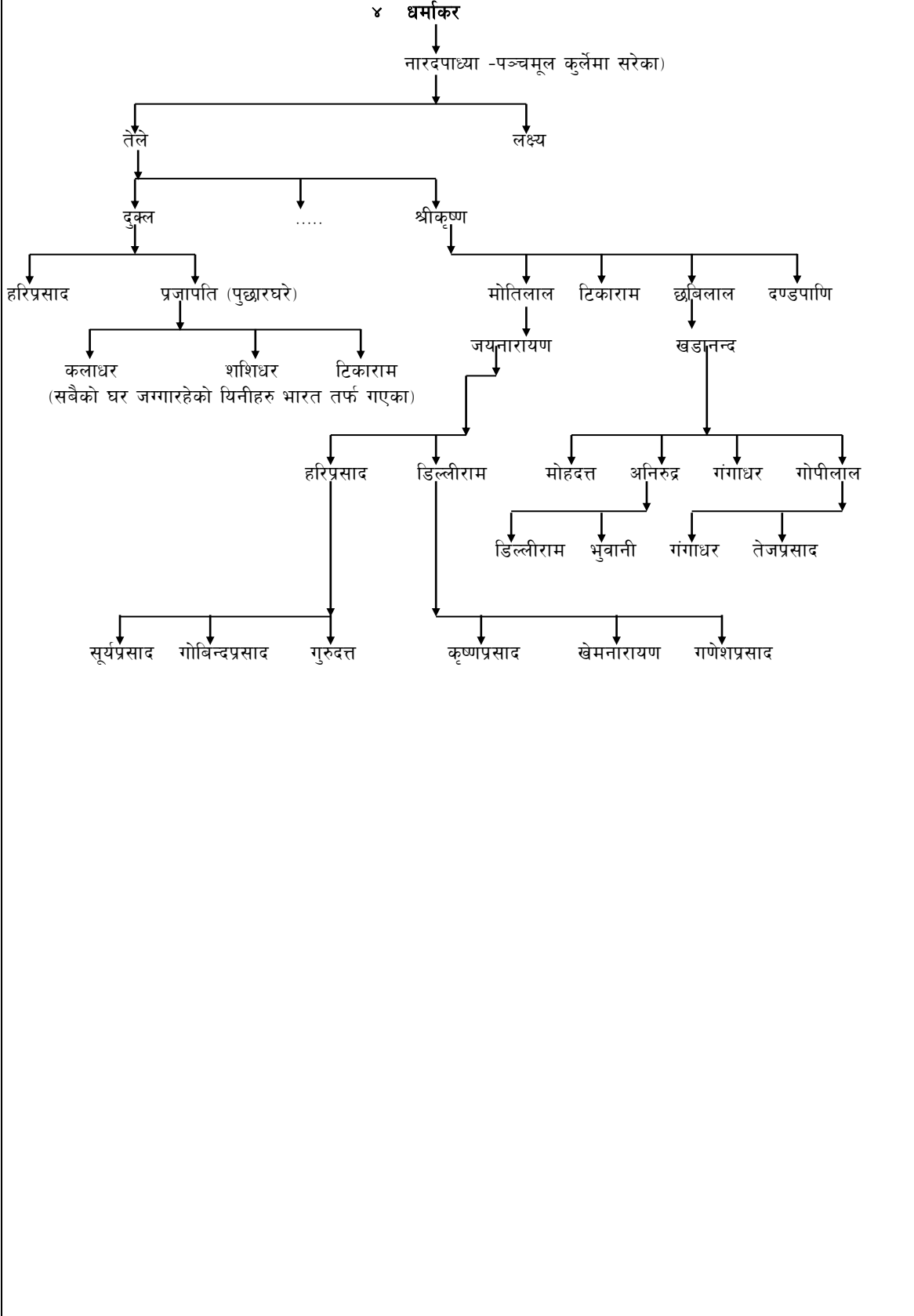

रापाकोट सिरीन डाँडाका पौड्यालहरु

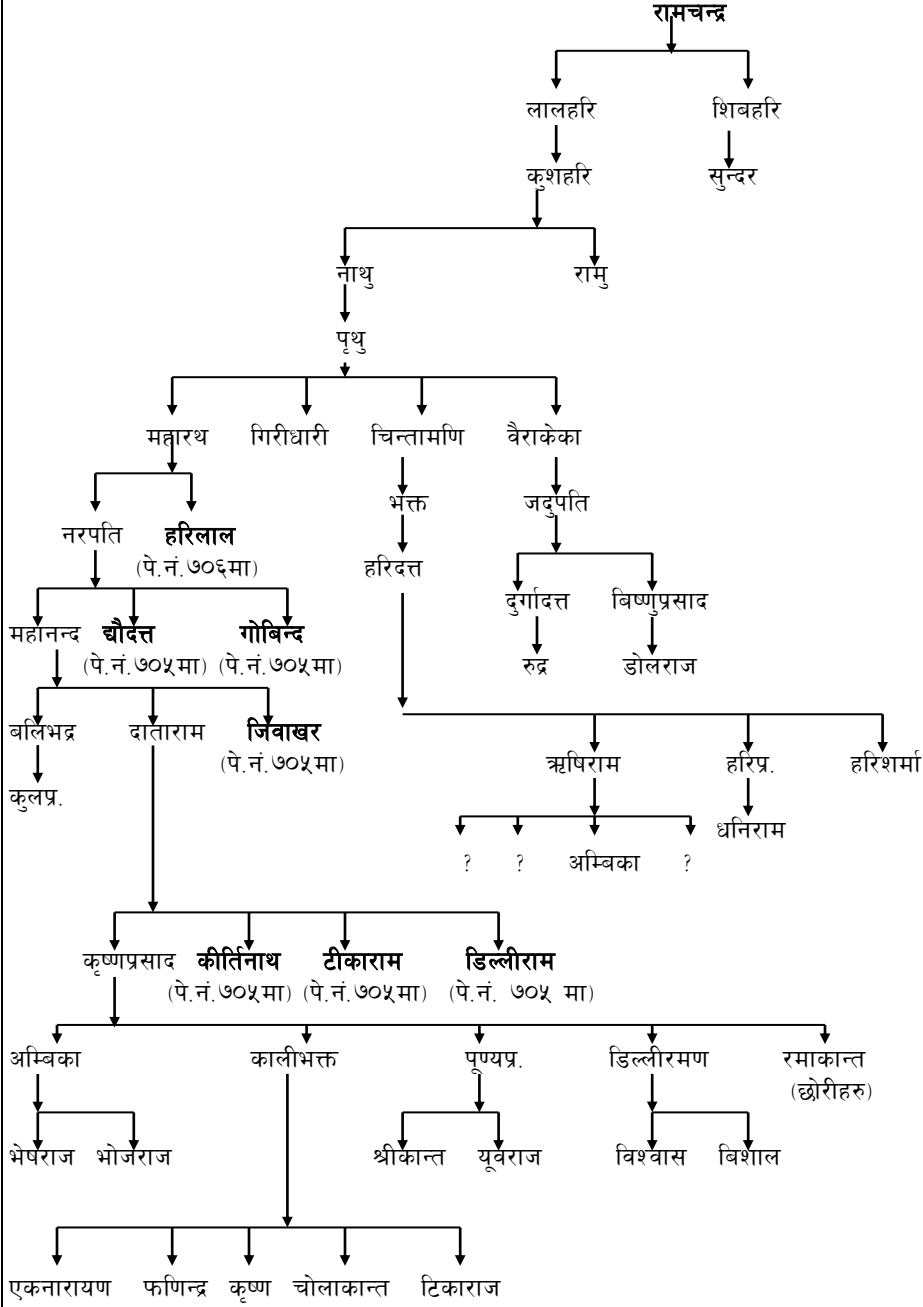

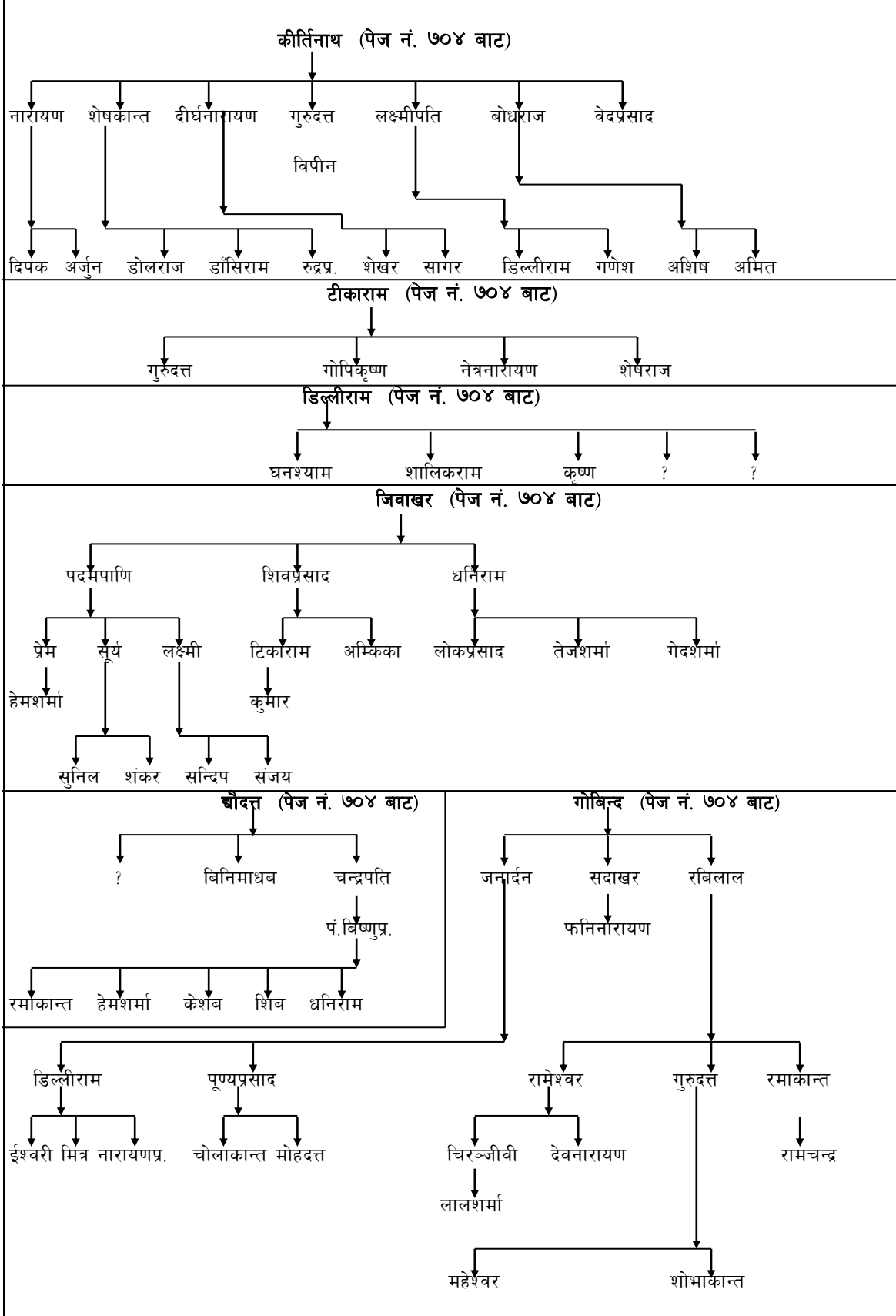

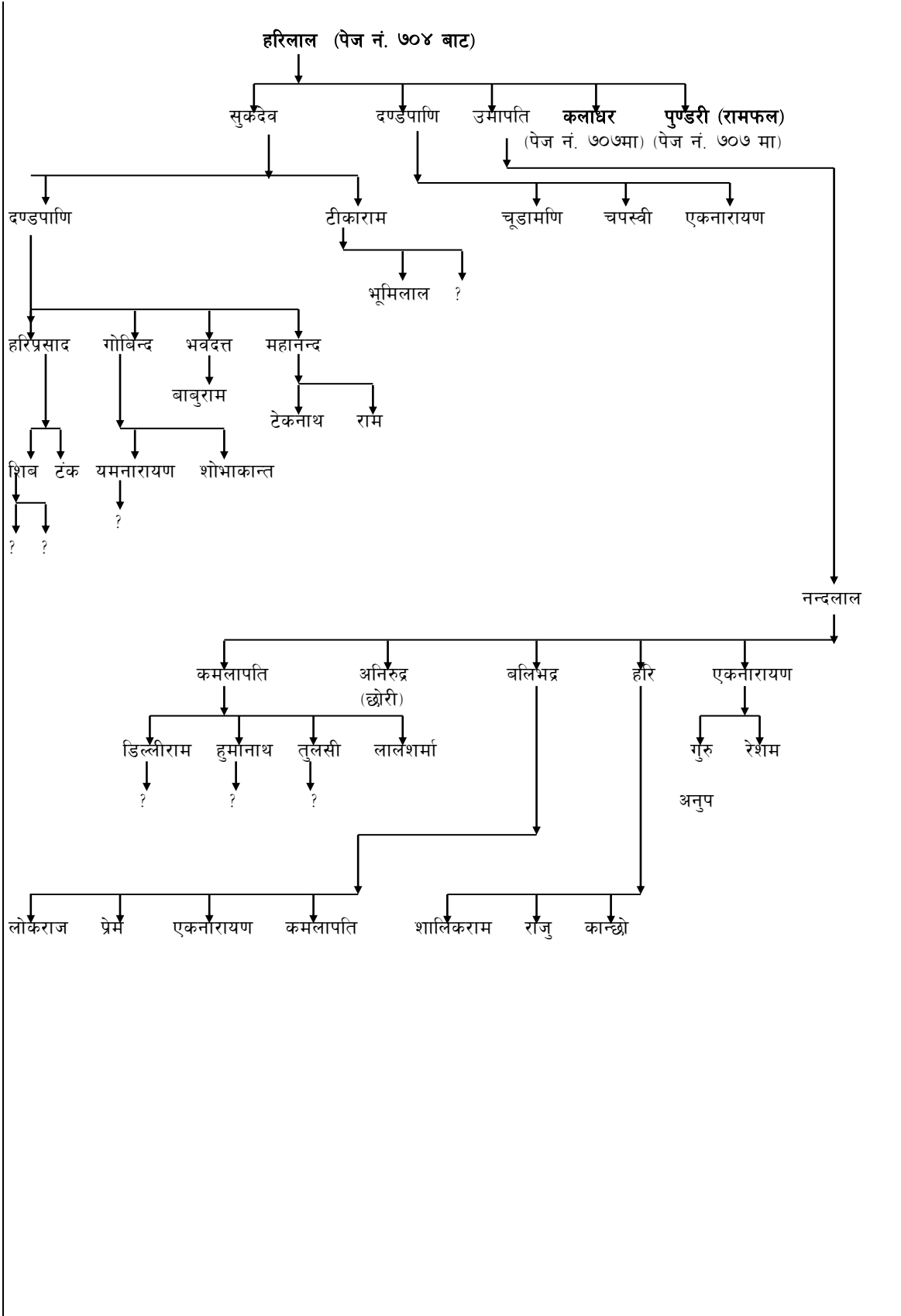

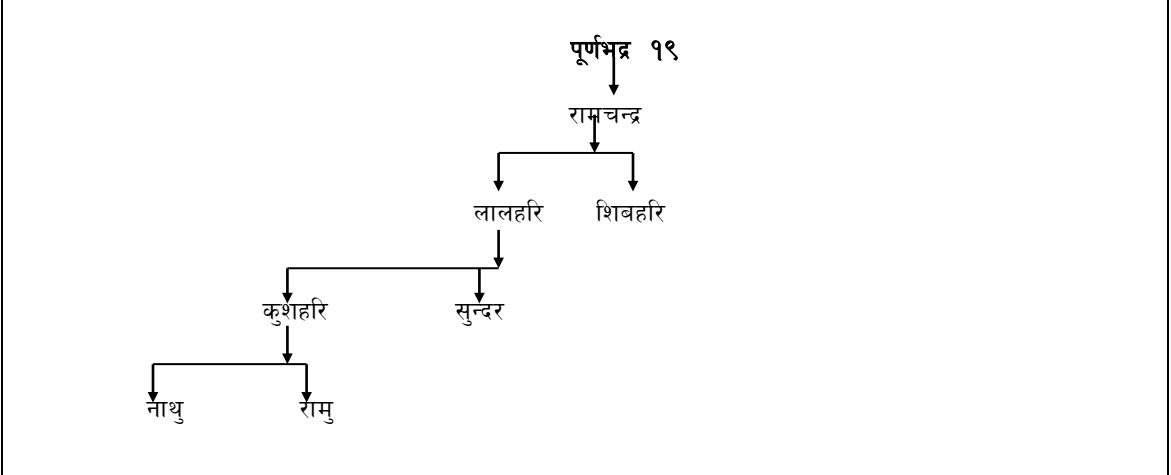
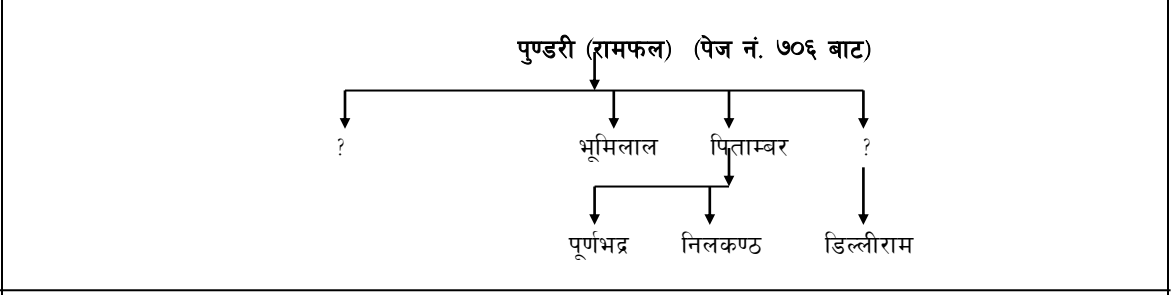
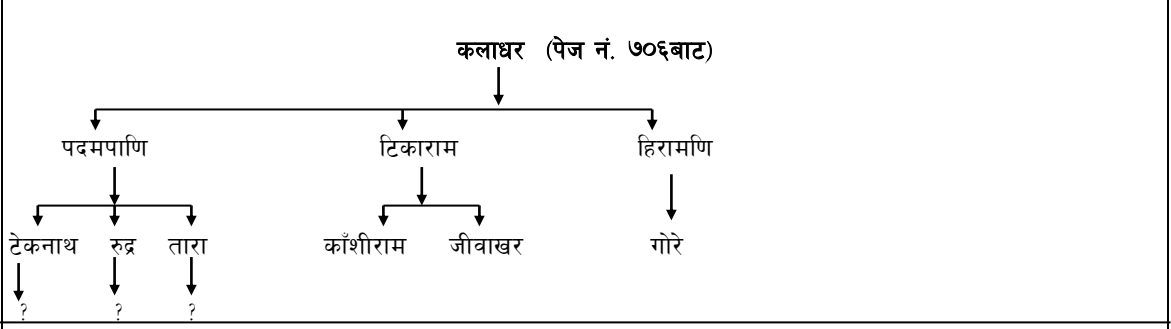

- (१) ठूला काहुले बनासरी र उनका २ छोराहरु
 (क) टिकाराम, टिकारामका छोराहरु ६ मा जेठा भवनाथ र भवनाथका छोरा तेजनाथ, भवनाथका भाइ महेश्वर हुन् ।
 (ख) मोतिलाल, मोतिलालका २ छोरा भूमिलाल र हुमानाथका सन्तानहरु
 (२) जामुनेका खलकहरु पूर्णभद्र देखि दशौमा पर्ने एकनारायण र उनका ६ छोराहरु सुकदेव, दुर्गादत्त, कृष्ण तथा एकनारायणका दाजुका सन्तानहरु
 (३) दरौ ५ ढाँडमा रहेका पौड्यालहरु दाताराम र उनका दाजुभाइहरुका सन्तानहरु

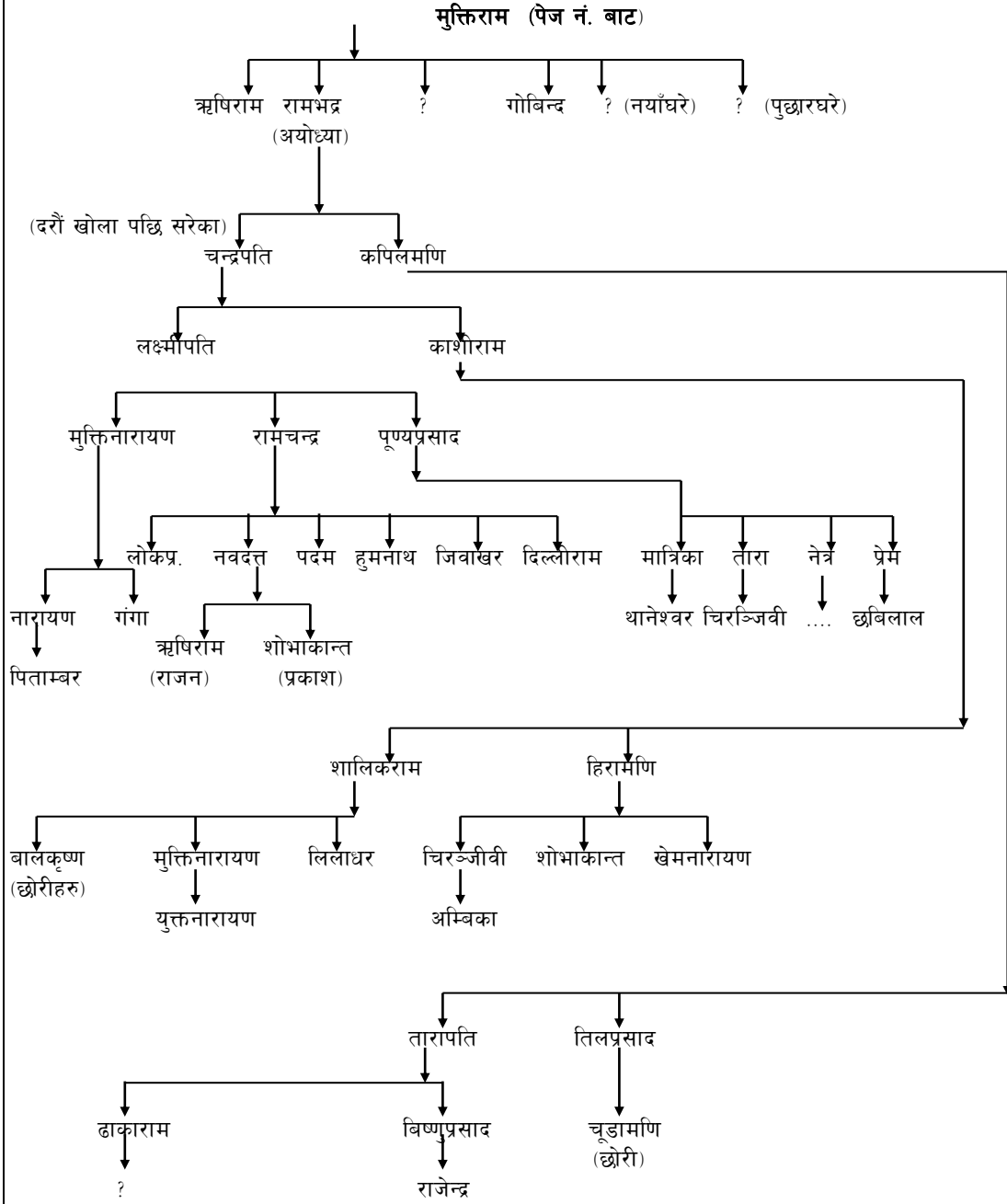

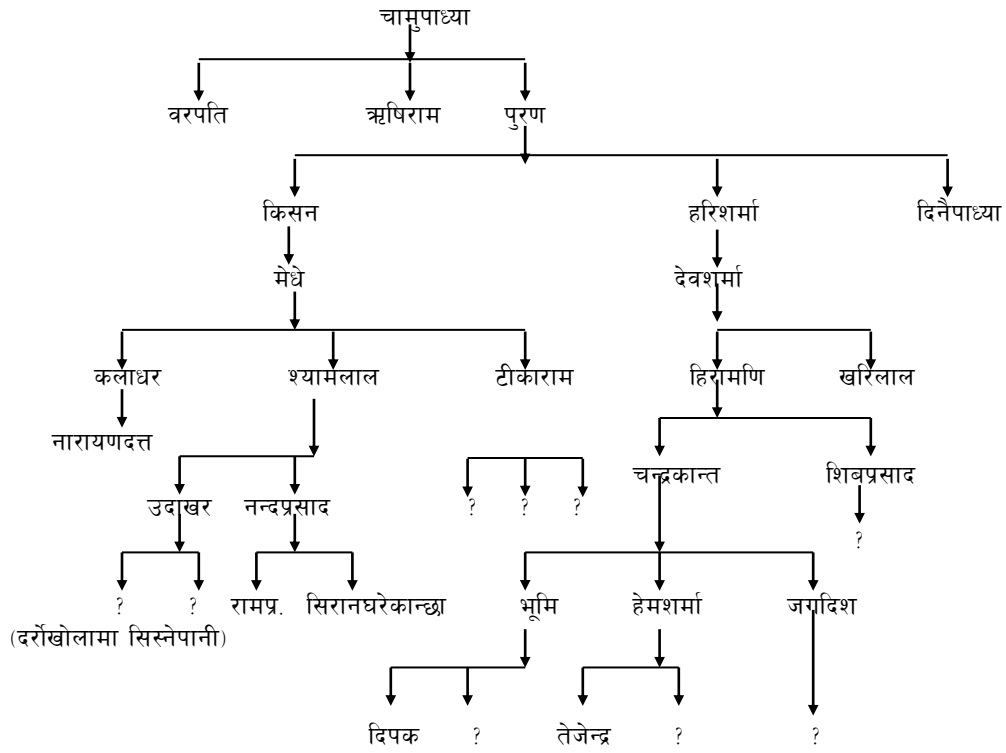

नारायण प्रसाद पौडेल
 दरौ - ३ (जामुने), स्याङ्जा
 हाल:- धापासी-७ ख, काठमाडौं
 घर नम्बर ११६

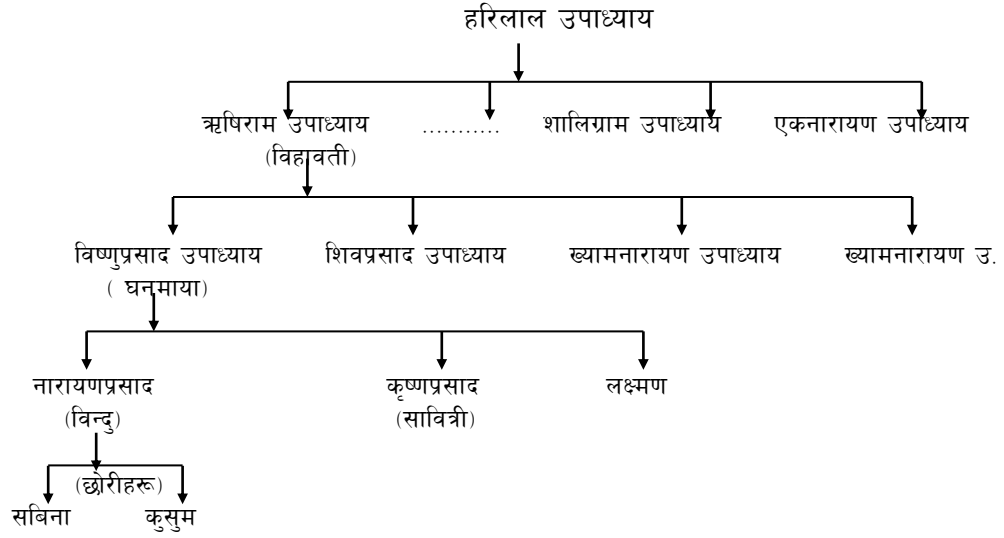

स्याङ्जा कुञ्चेवारी दरौका वंश ऋषिराम (सरस्वती)

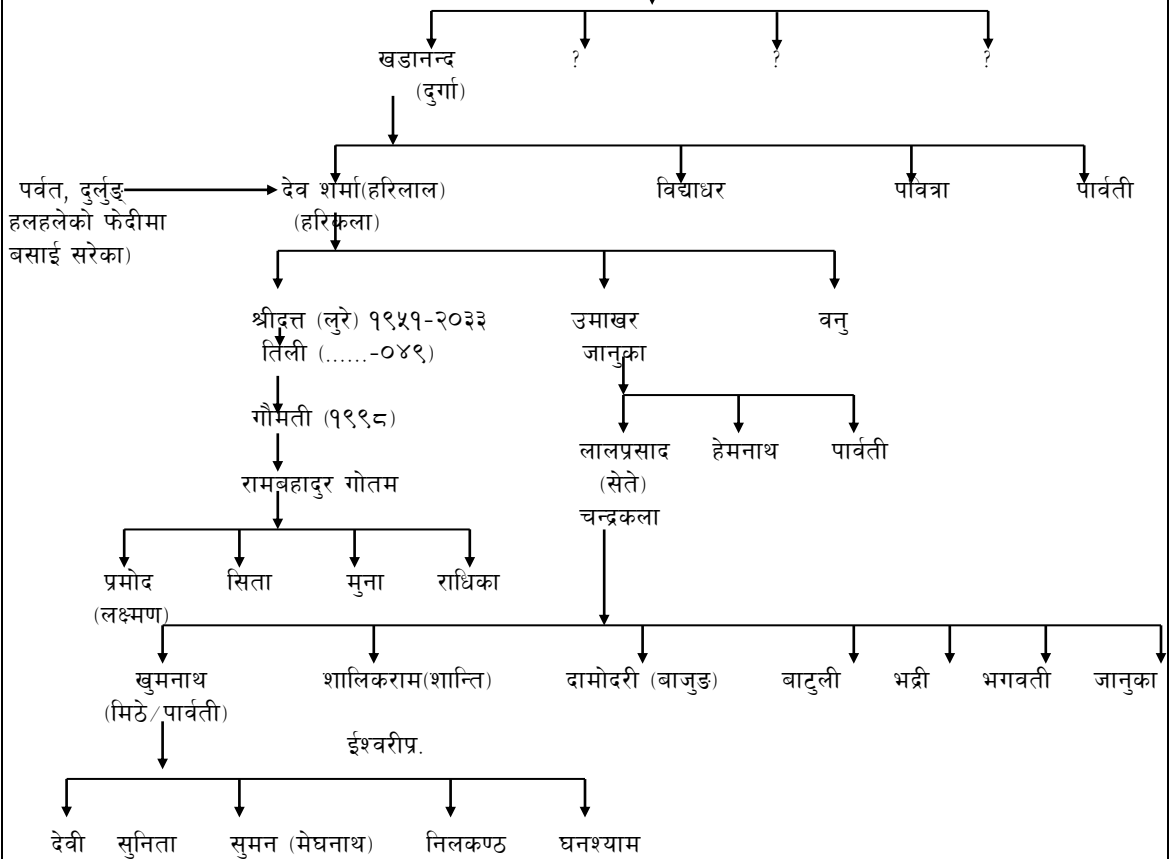

तेजनाथ शर्मा पौड्याल

पर्वत जिल्ला, चुवा- ९
हाल धापासी - ७ तिलडुटार
काठमाडौं घर नं. ११४
फोन नं. ३५६३९८

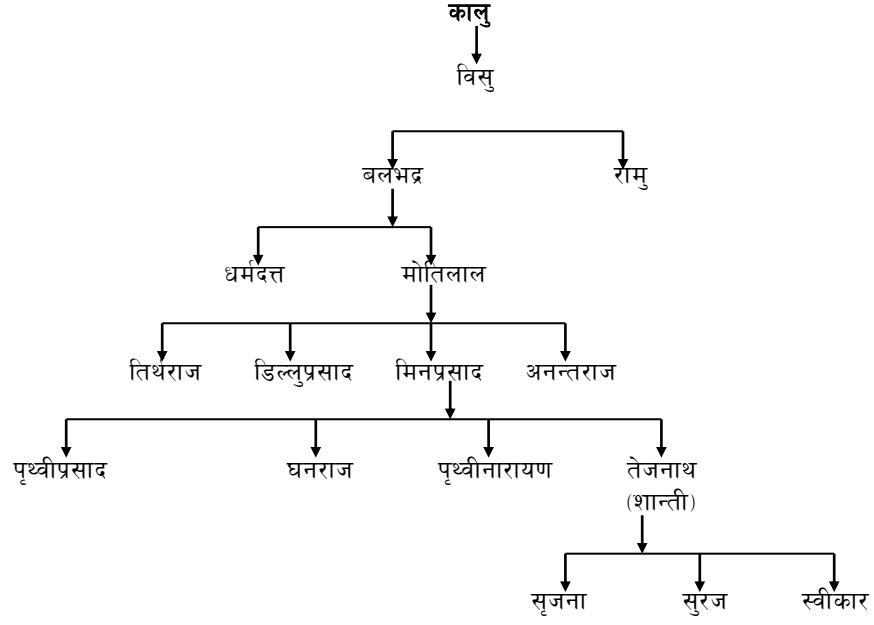

टुक्रे वंश राख्ने

कुर्घाबाट आँघिखोला स्वरेक छतिवनमा आई बसेका पौडेलको वंशवृक्ष

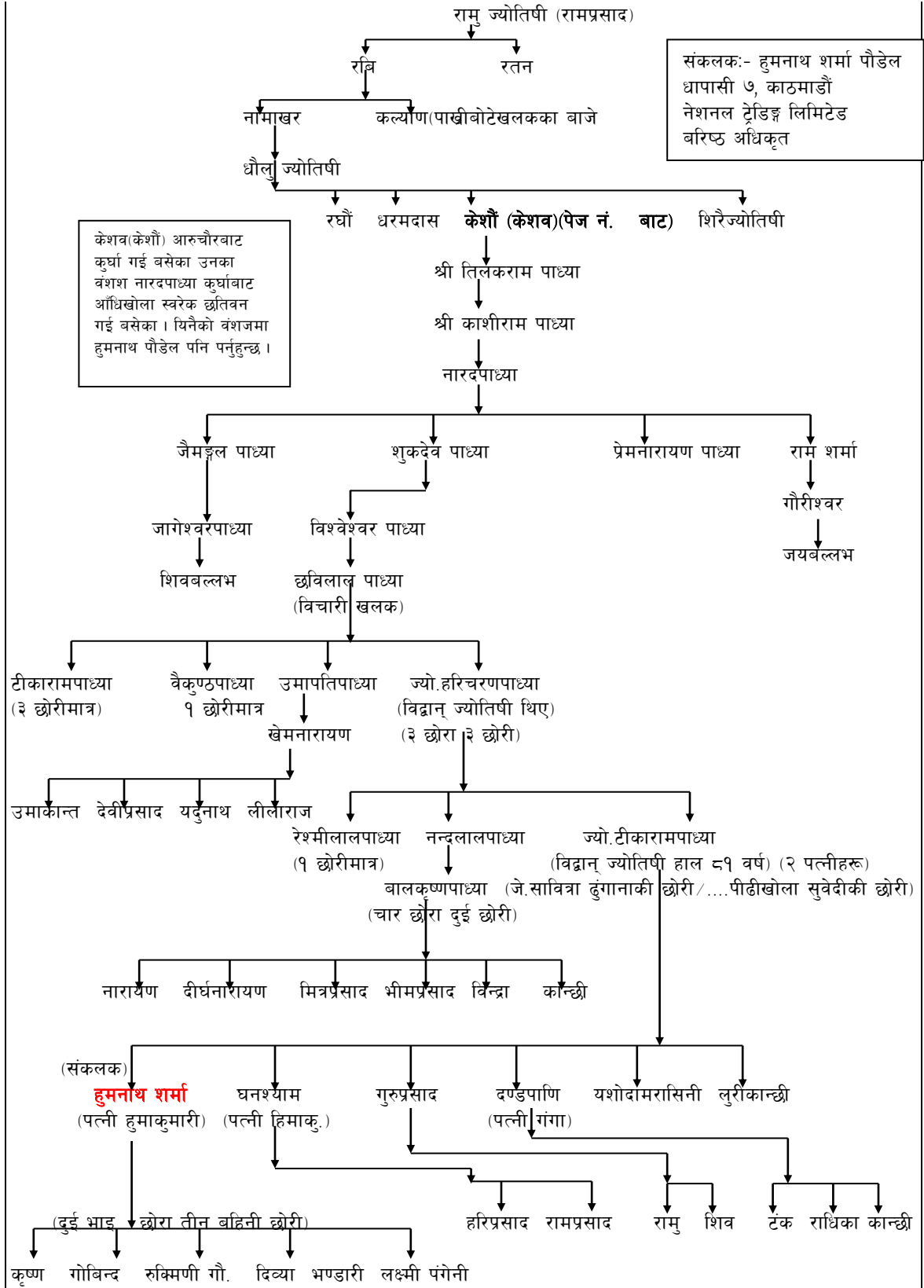

हरिदास खोलाको पौड्याल वंशावली

जादीबाट हरिदास खोला बसाइँ आएका

स्रोत :- टीकाराम पौडेल

संकलक :- डा.महेश्वर शर्मा (पौडेल)

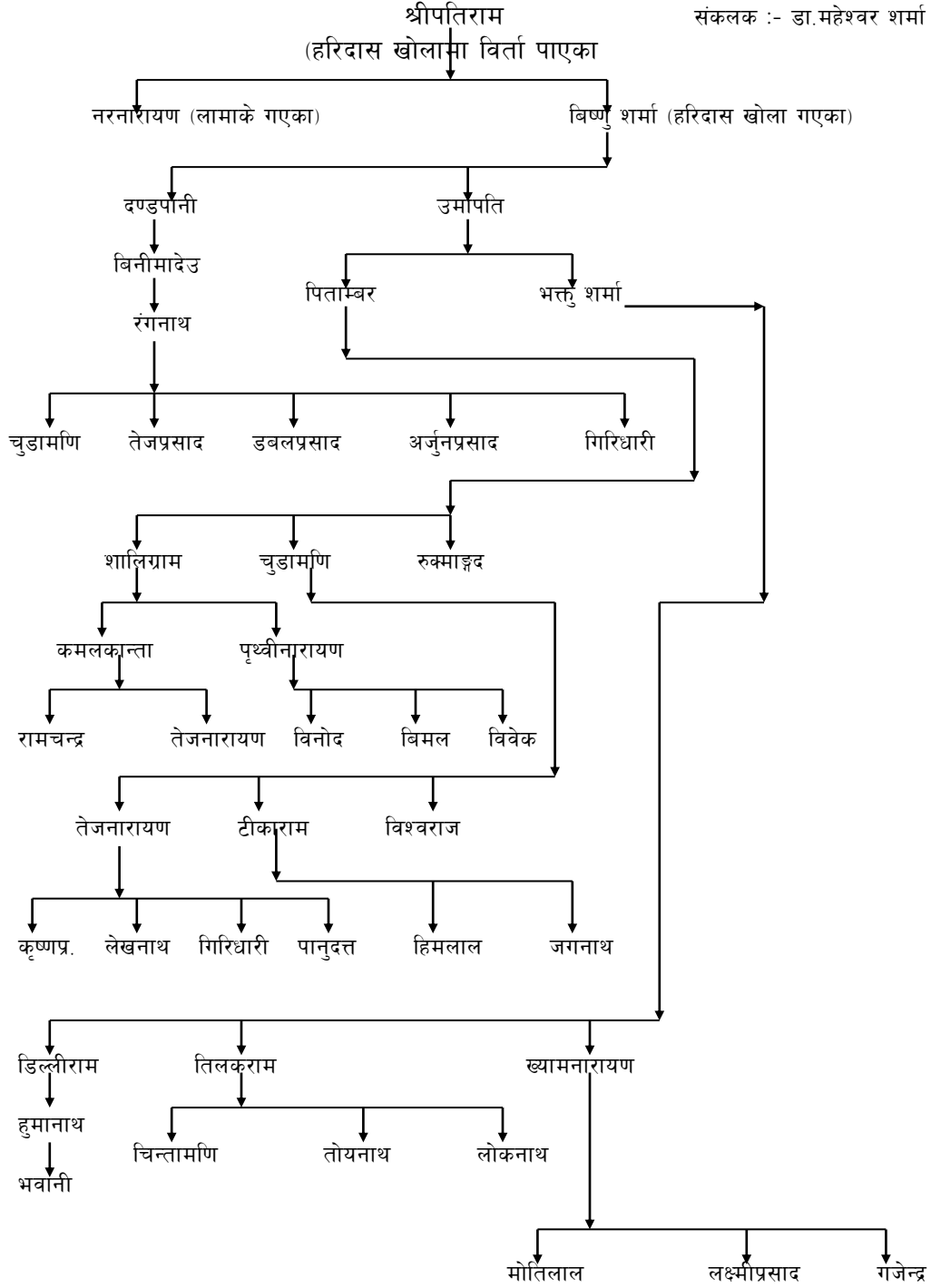

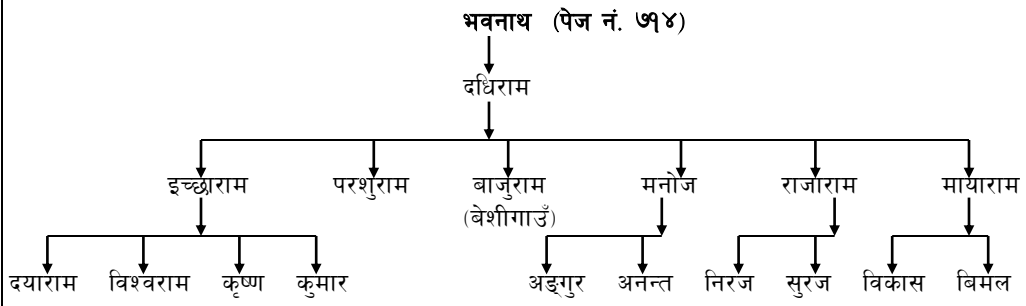
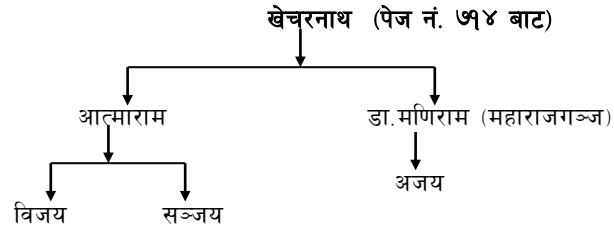
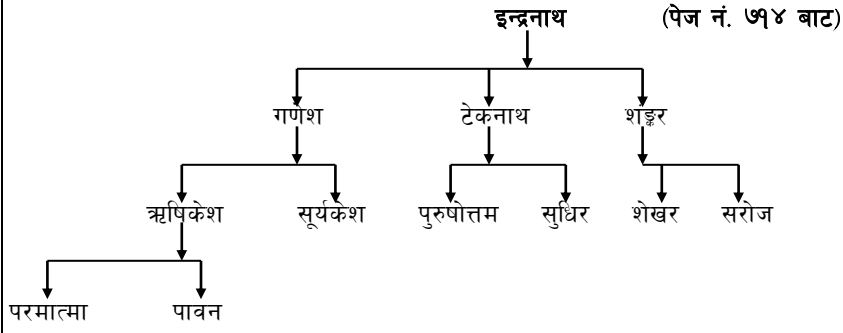
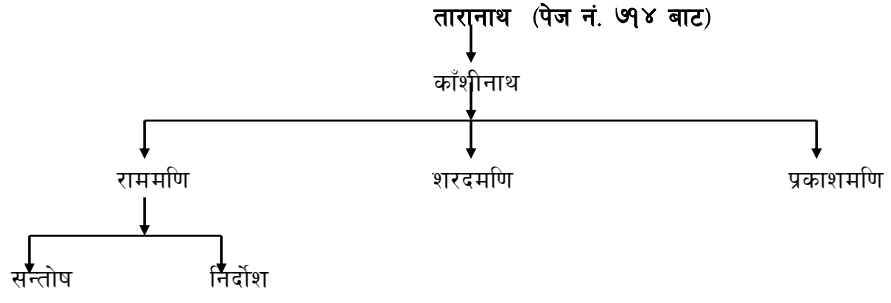

संकलक:-

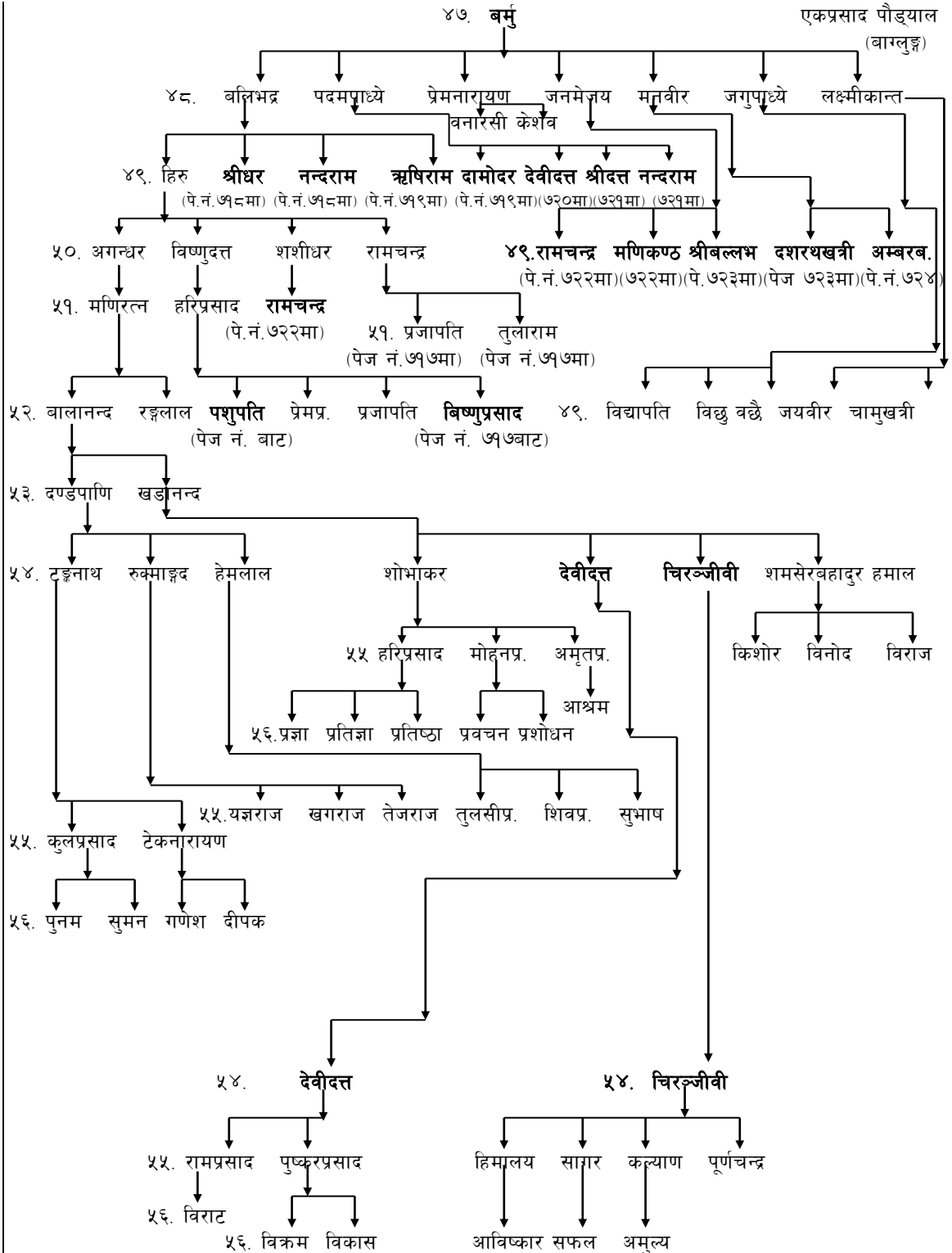

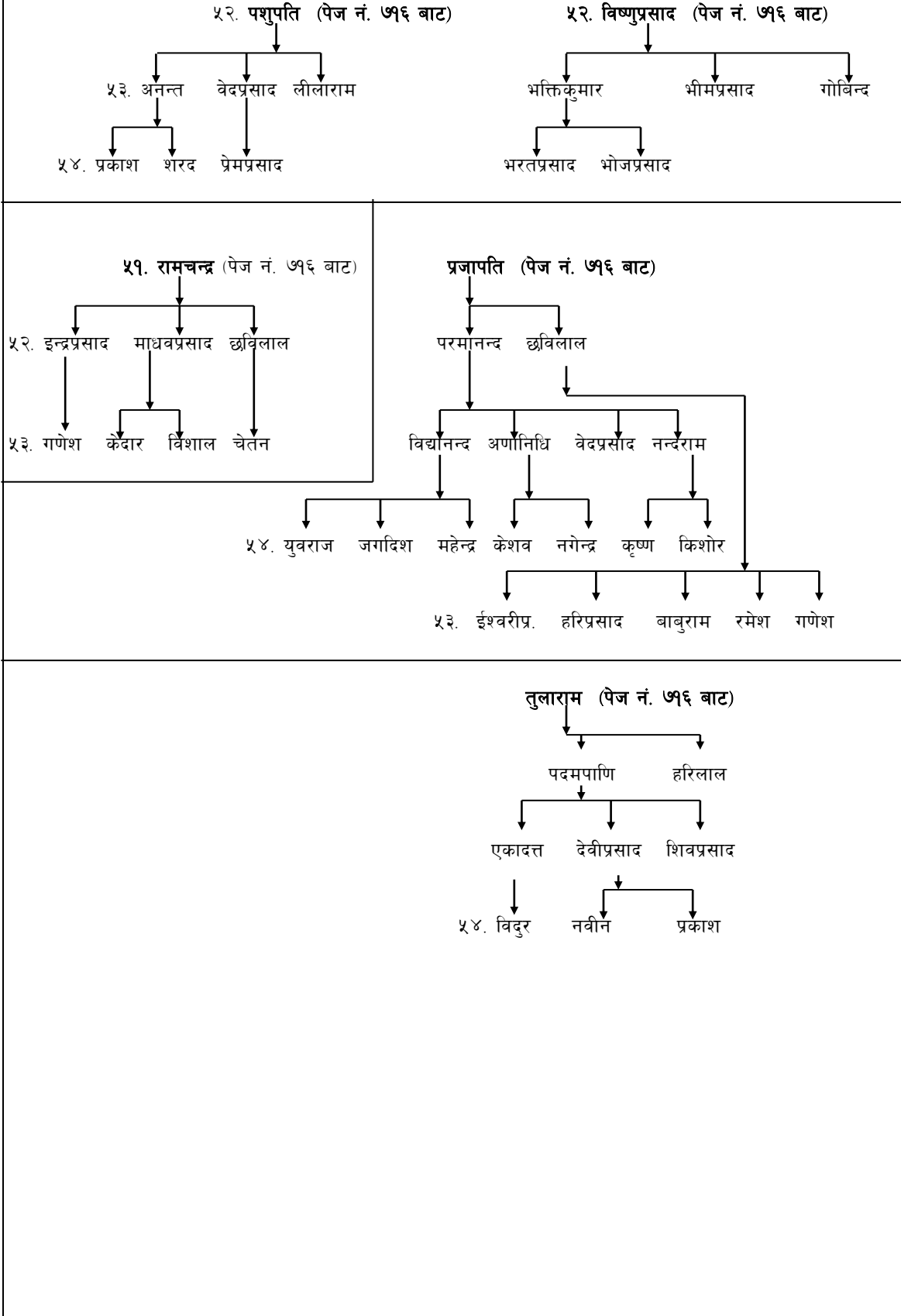

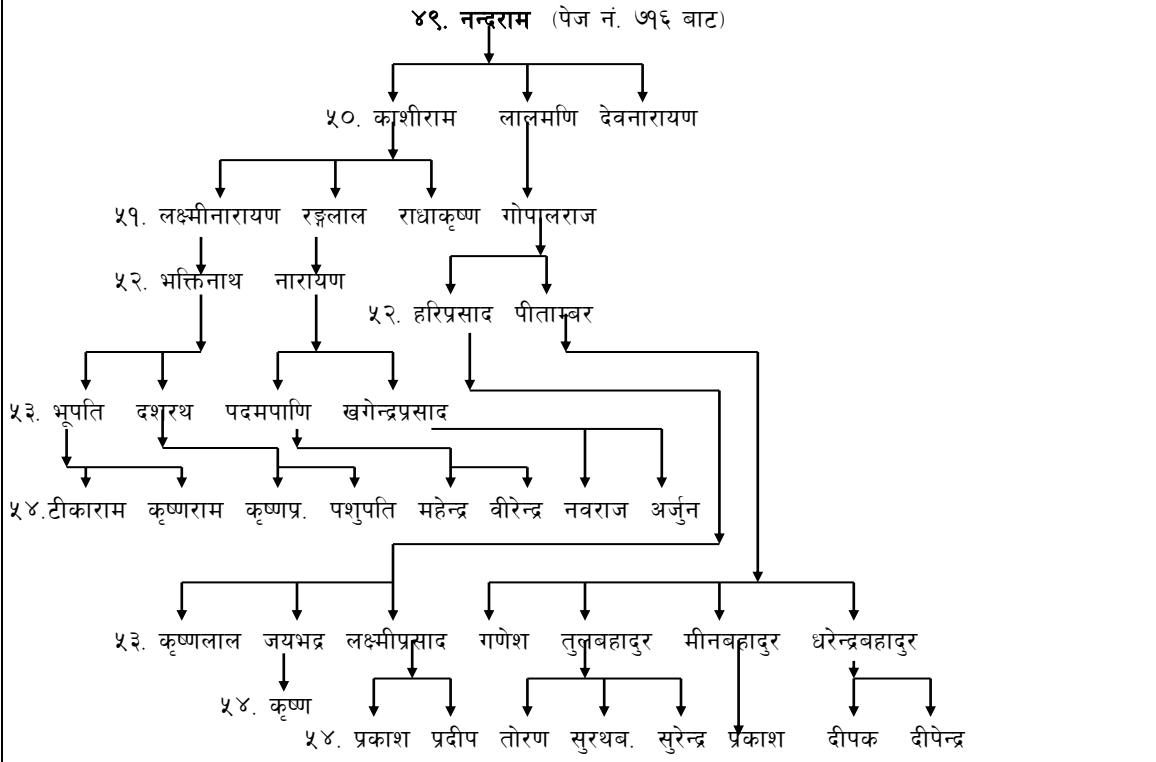
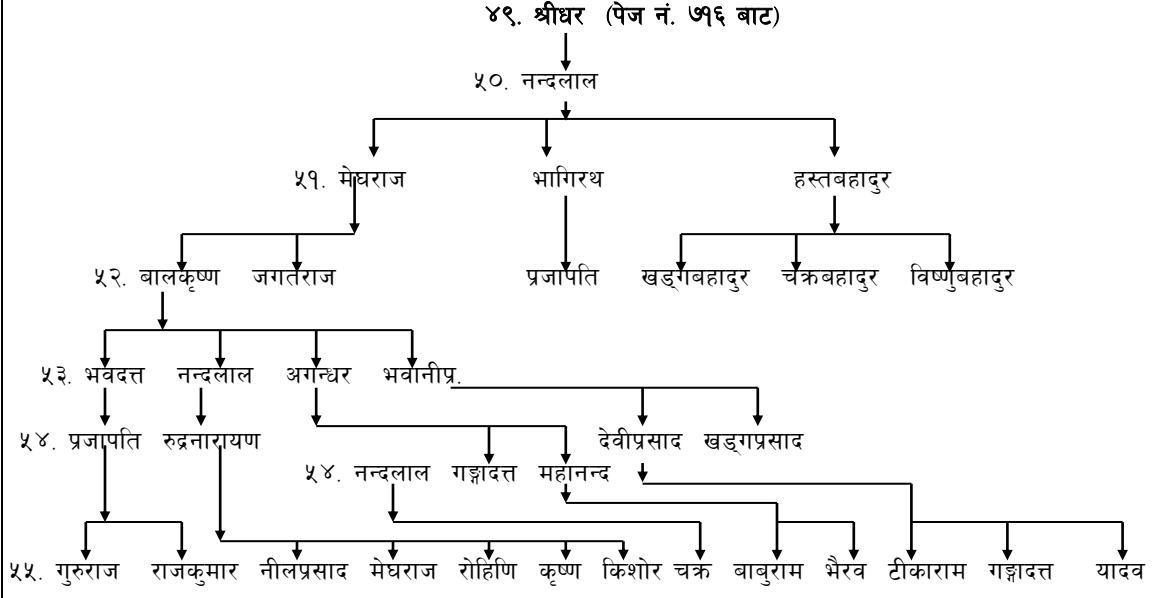

४९. ऋषिराम (पेज नं. ७१६ बाट)

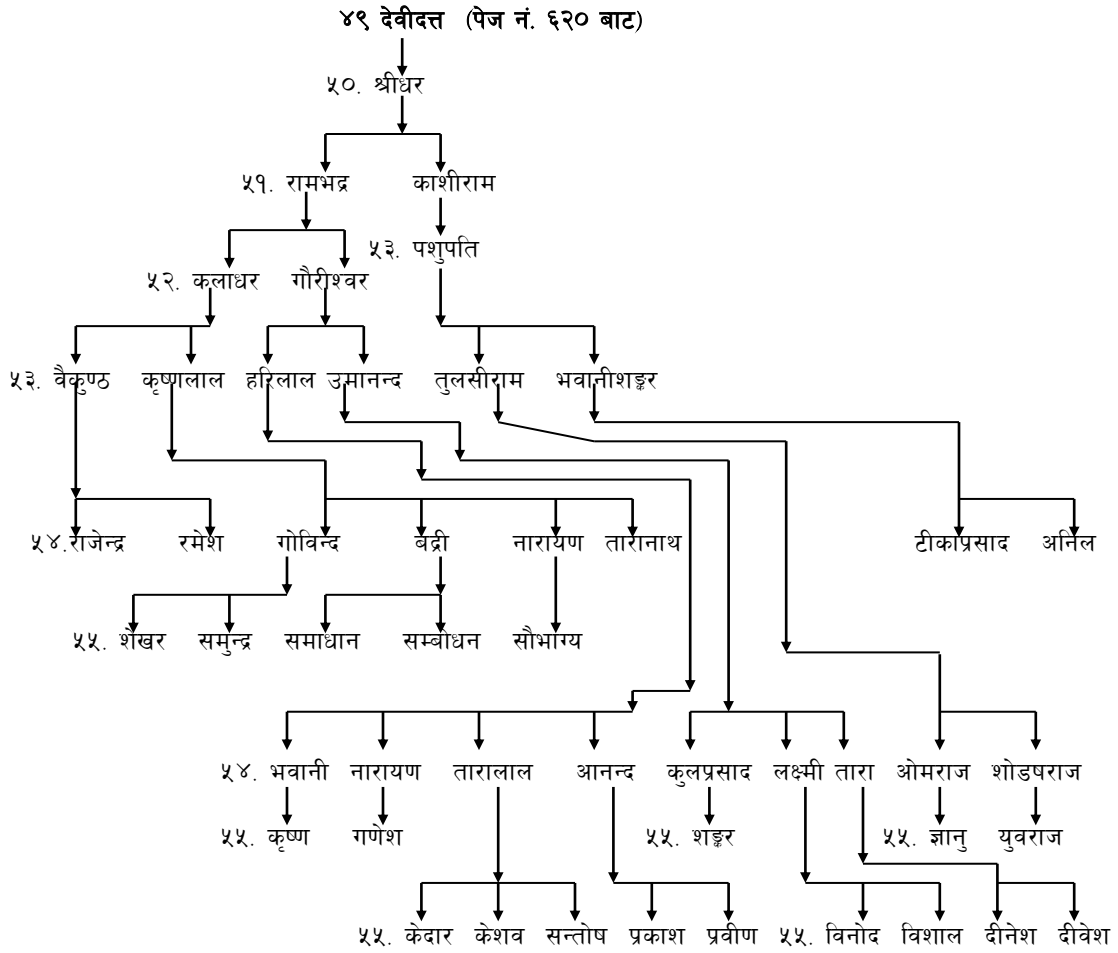
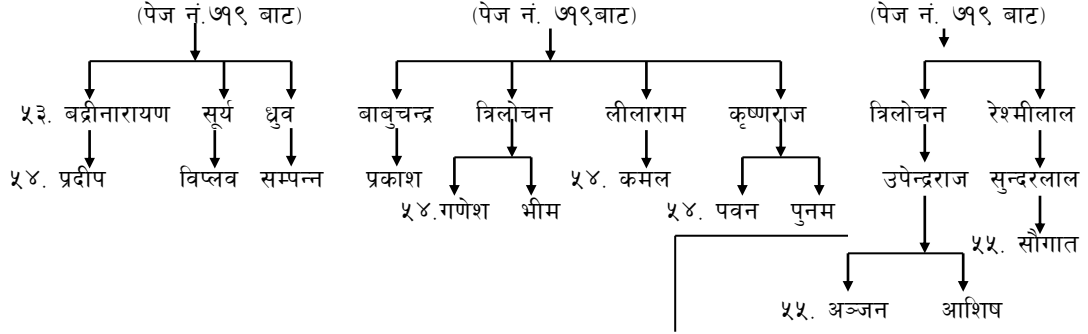

४९. श्रीदत्त (कापेश्वारा तर्फका) (पेज नं. ७१६ बाट)

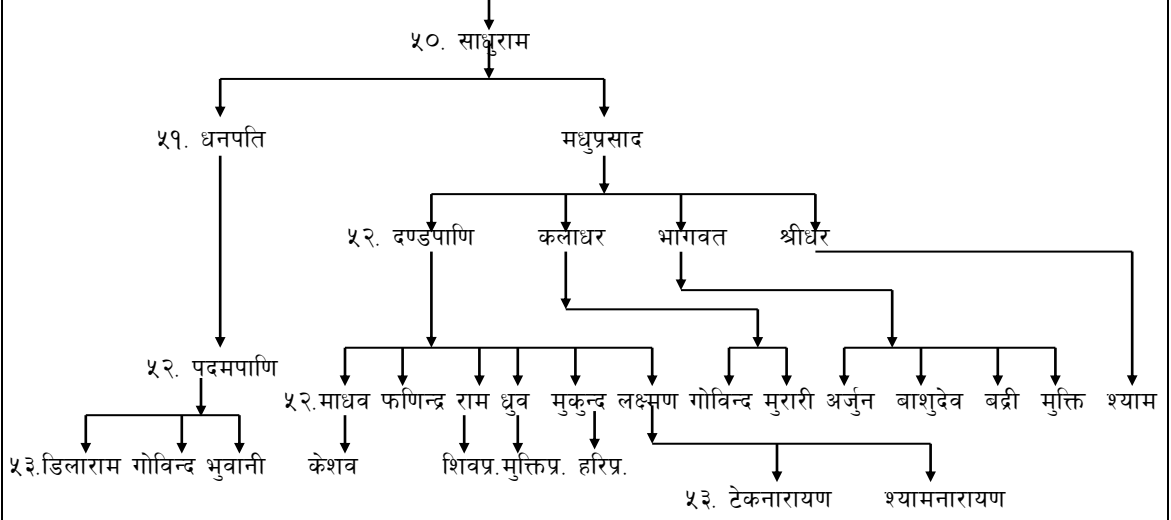

४९. नन्दराम (पेज नं. ७१६ बाट)

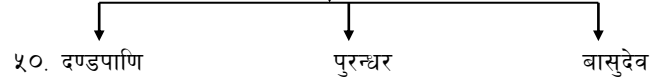

नोट :- ५० नं. का पुरन्धर बसाई सरी दाड गएकाले उनका सन्तान दाडमा छन् ।

५० नं. का बासुदेव बसाई सरी नवलपरासीको १६ नं. गिरहामा बसेका छन् ।

४९. रामचन्द्र (पेज नं. ७१६ बाट)

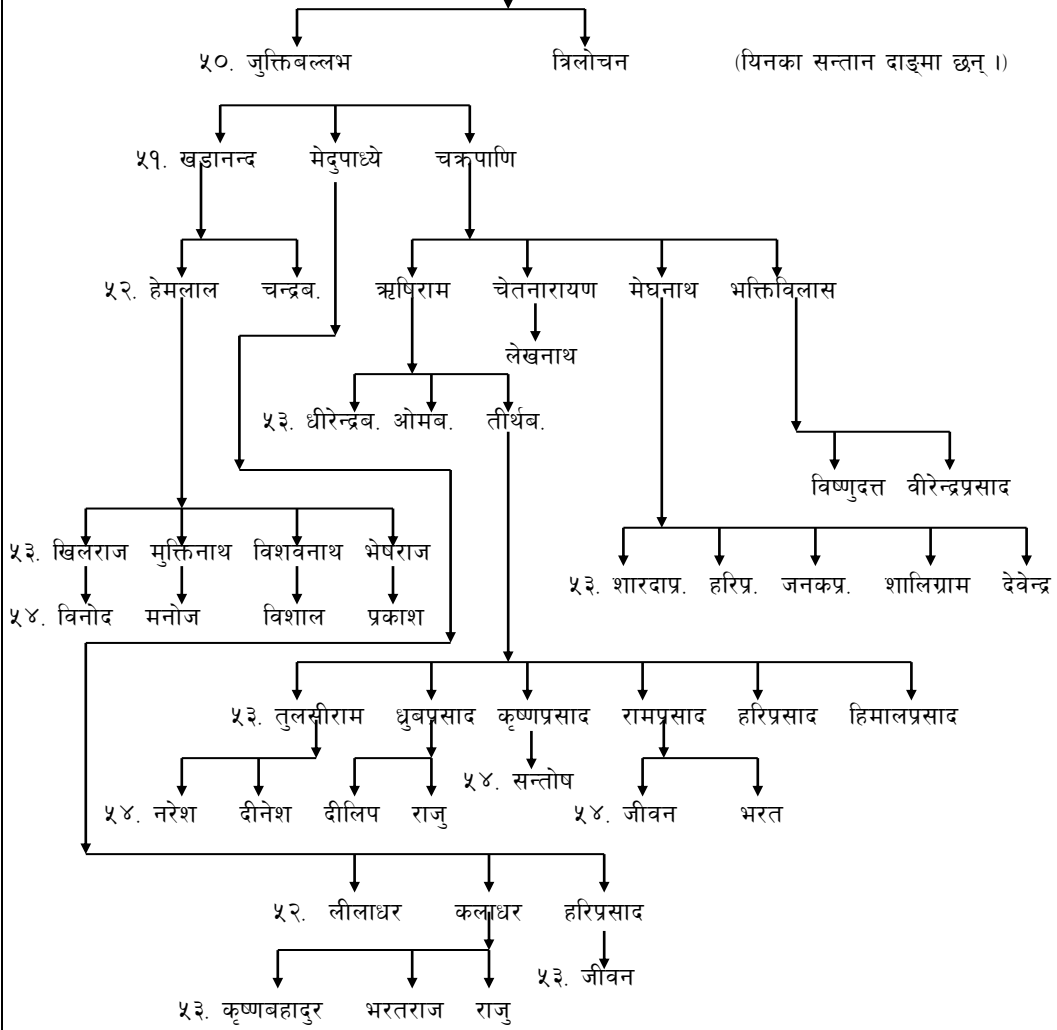

४९. मणिकण्ठ (पेज नं. ७१६ बाट)

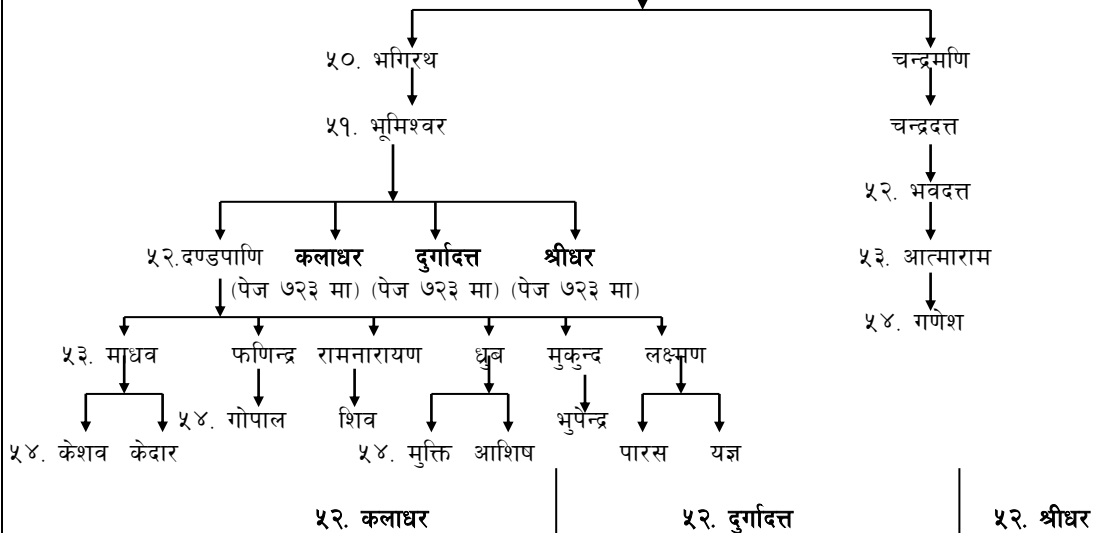

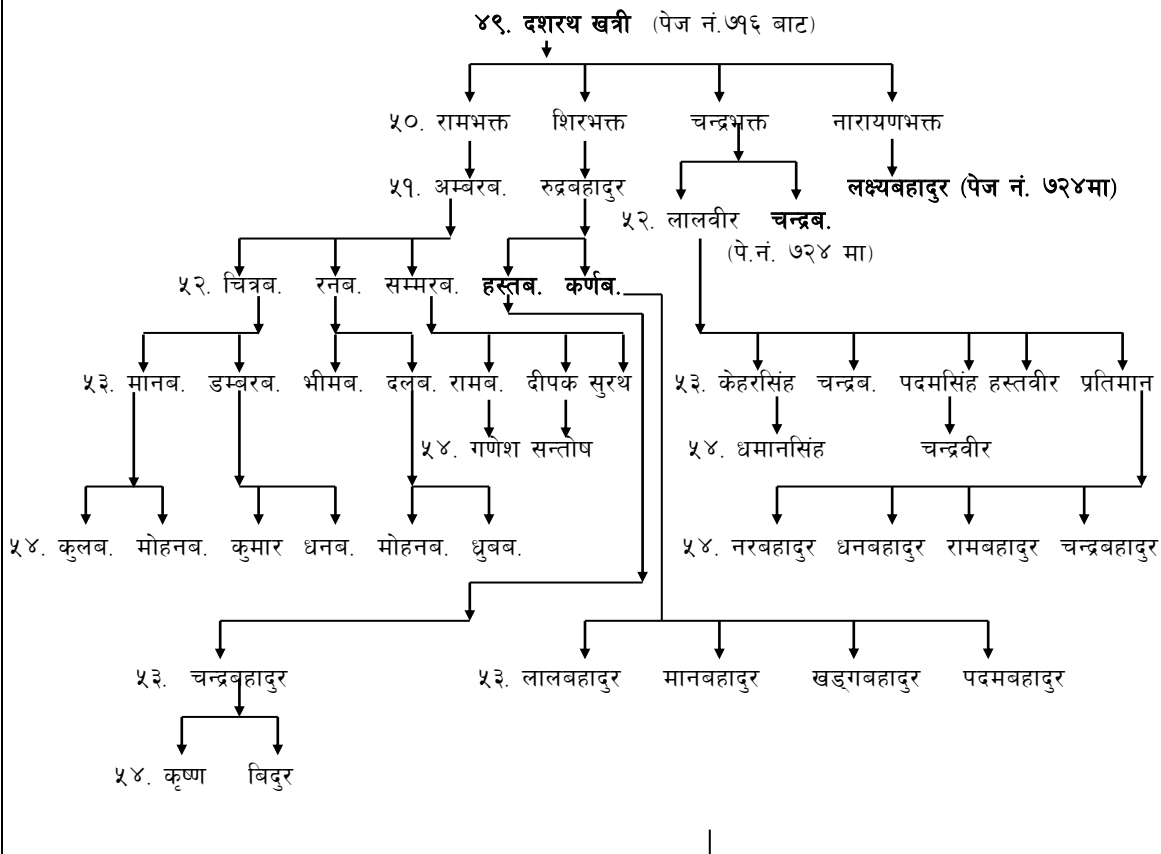
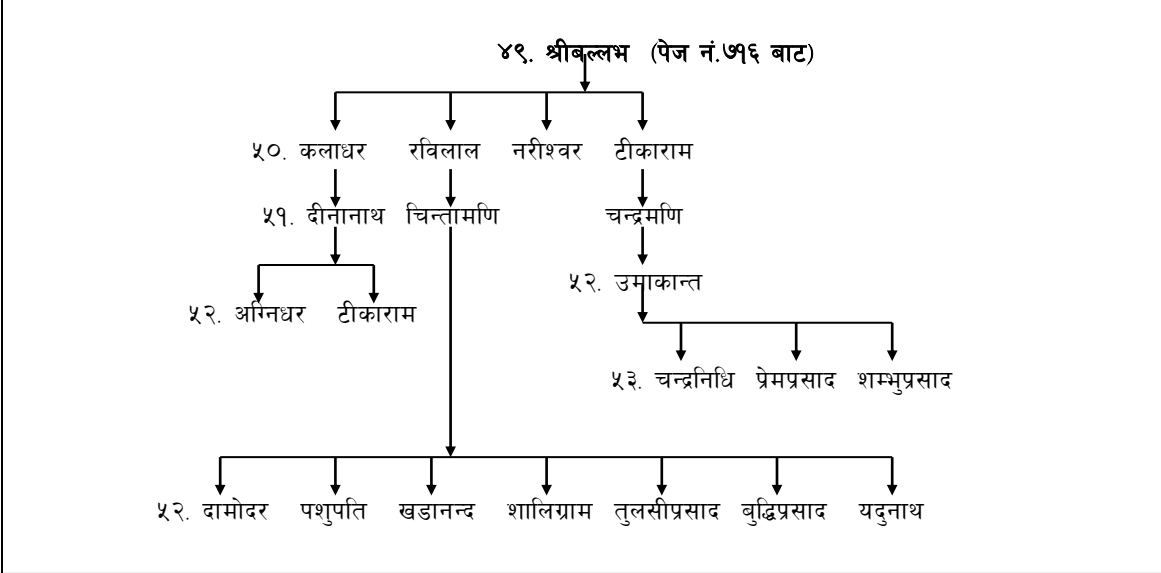
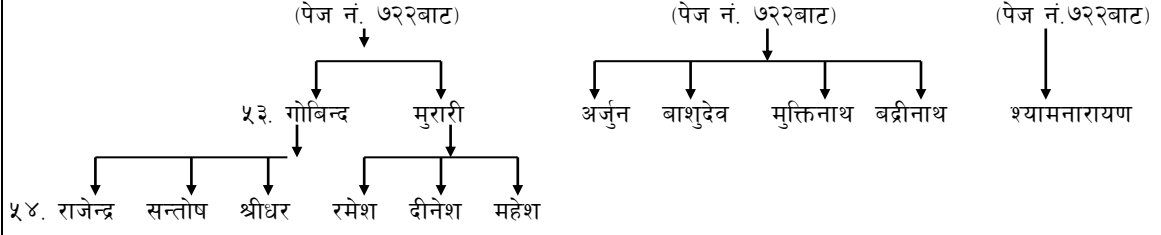

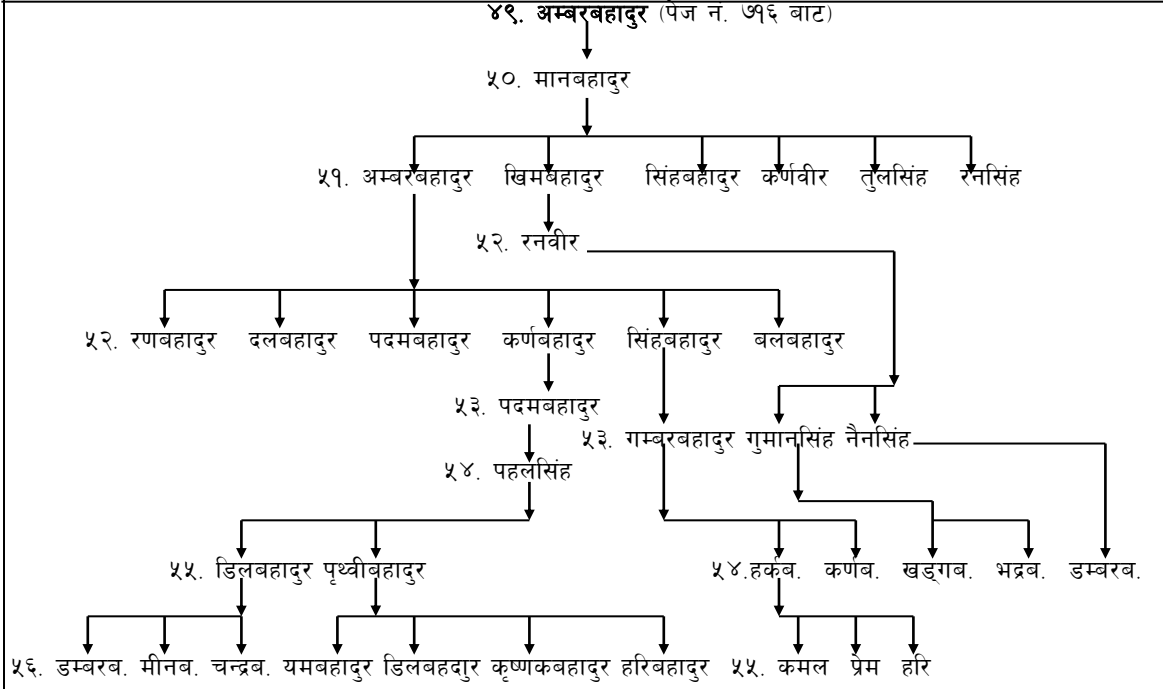
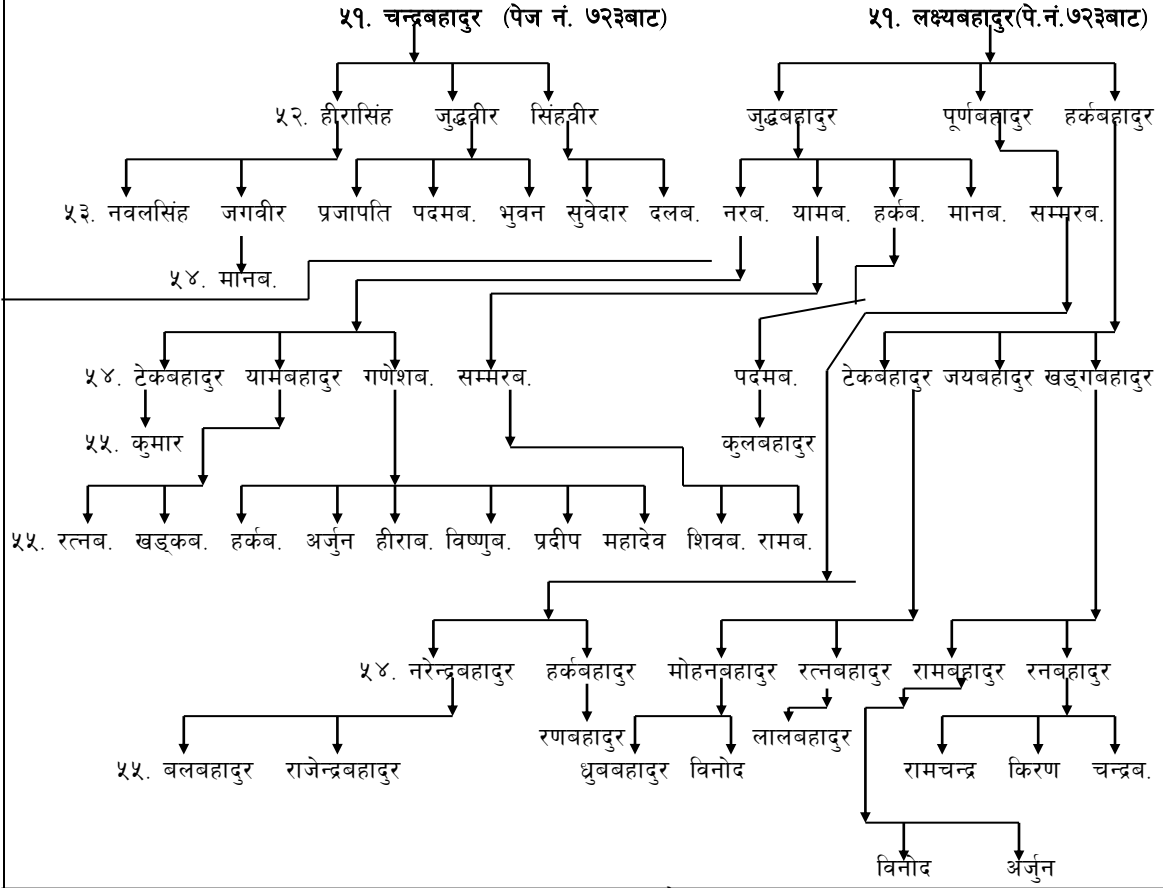

टुक्के वंशावली

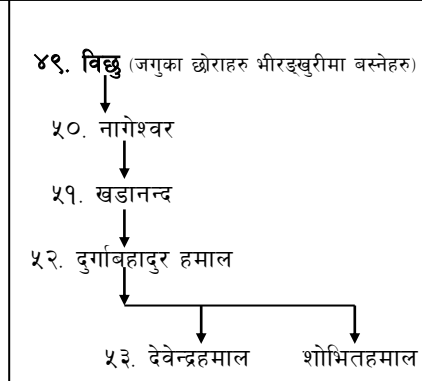
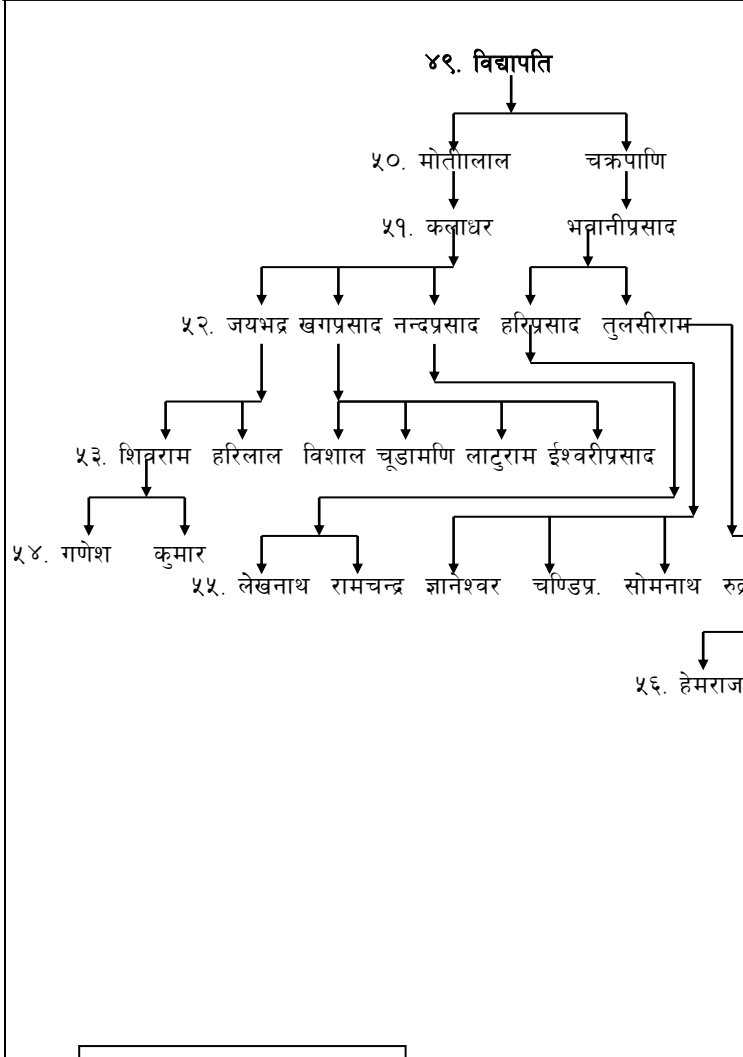
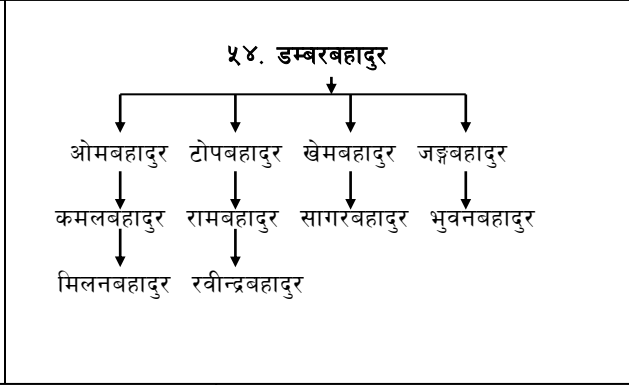
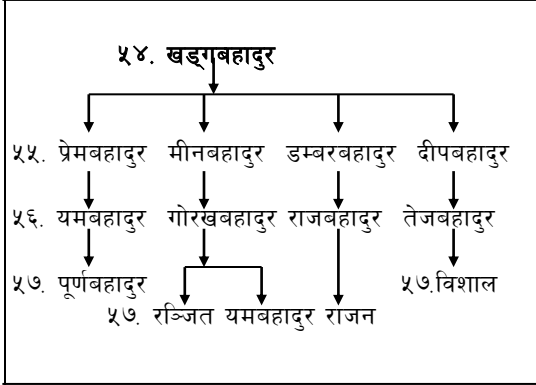
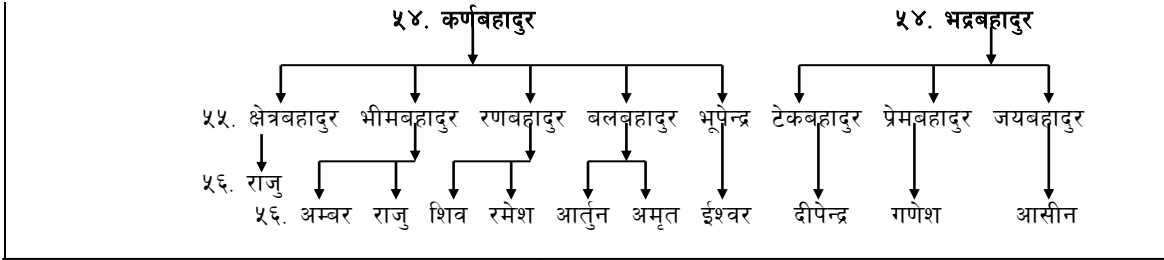

रामरेखा बागलुङ्गको वंश

४९. वछैपाध्ये

संकलक: एकप्रसाद पौड्याल

५०. ब्रह्मापाध्ये

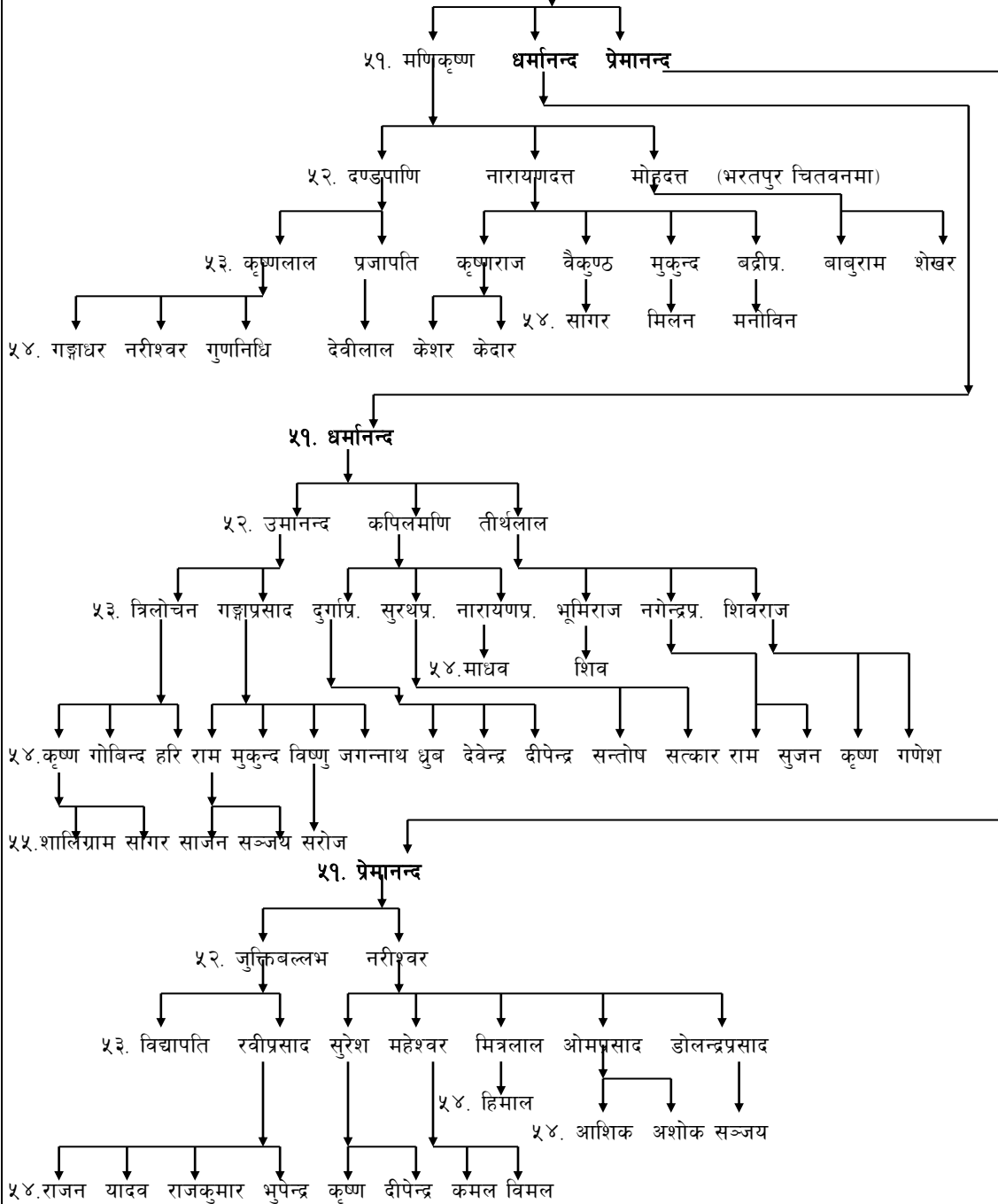

रामरेखा र बाग्लुङ्को वंश

४९. जयवीर

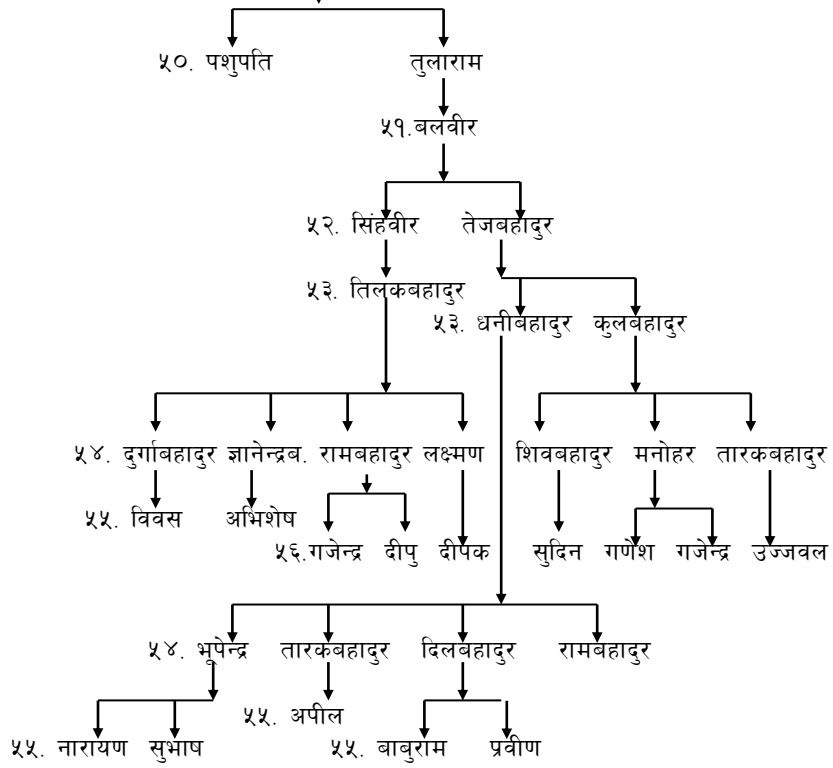

४९. चामुखत्री (यिनका सन्तान पनि रामरेखा तर्फ नै छन्)

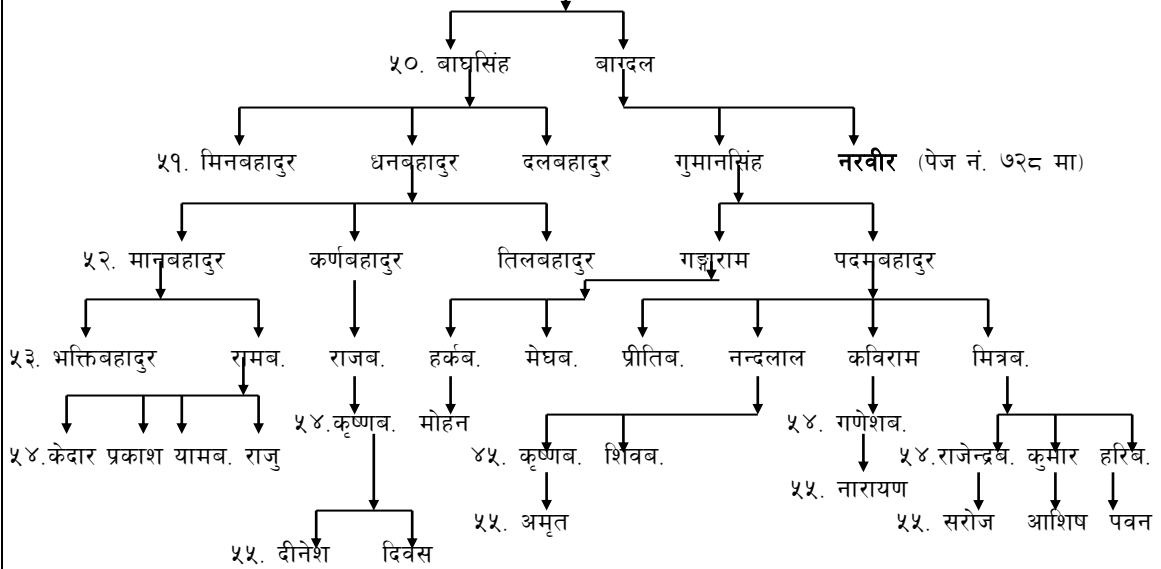

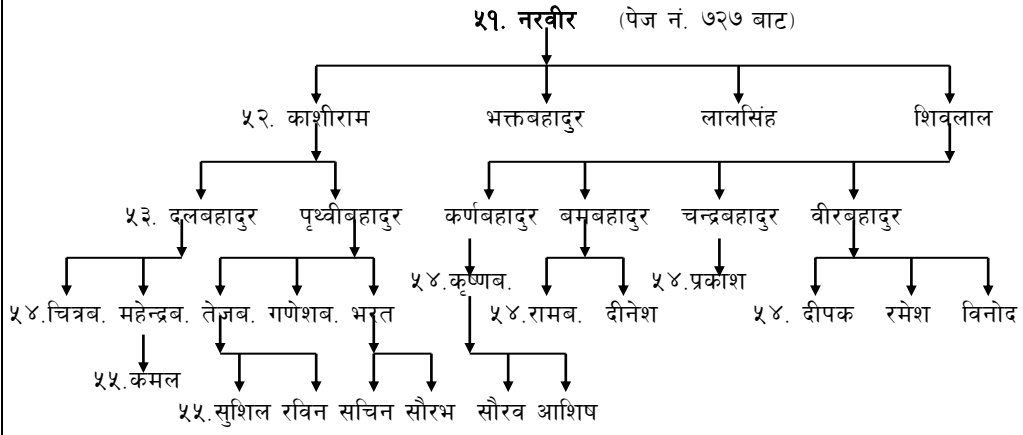

तुक्के वंश

स्याङ्जा जिल्लाका आरुचौर, भकिम्ले र कुचेवारीका पौड्यालहरुको वंशावली

संकलक :- डा.महेश्वर शर्मा

स्रोत:- दिवाकर शर्मा, आरुचौर,मुक्तिनारायण पौड्याल, कुचेवारी

उदय भट्टका सन्ततिका २६ औं पुस्ताका शक्तुका साँहिला छोरा २७ औं पुस्तामा पर्ने सुवर्ण छिस्ती धुल्लुमा बसेका र सुवर्णका कान्छा छोरा (२८) देवराजका (२९) जयरूपका आठभाइ छोराहरु मध्ये जेठा (३०) पूर्णभद्र वेद वेदाङ्गबाट पारगत सिद्ध पुरुष हुनुको साथै तान्त्रिक विद्याका गुरु पनि हुनुहुन्थ्यो । यी ज्योतिषी पूर्णभद्र पैयुका सेन राजाका राजगुरु हुनुहुन्थ्यो । पूर्णभद्रका छोरा जयभद्रलाई तत्कालिन प.४.न. पैयुका राजा पालु र रानी मालाबाट पैयु अन्तर्गतको आरुचौरको विर्ता दिइएको र पैयु अन्तर्गतको कतिपय क्षेत्रको खान्की रकम (कर तिरो) उठाउने अधिकार पत्र दिइएकोले पूर्णभद्र आफ्ना ६ भाइछोराहरु सहित पैयु आरुचौरमा वस्तु भयो । आरुचौरको शिरमा डहरे देउराली भक्तिपिठ (देवी) को साथै विर्ता दिने राजा पालु र रानी मालाको मन्दिर तथा शक्ति र कुलदेवी भवानीको मन्दिर बनाइ पूजा आजा गर्दै आउनु भएको हो ।

पूर्णभद्रका ६ भाइछोराहरुका सन्तानहरु वृद्धि भै हाल पर्वत जिल्लामा पर्ने पोखराचौर लिमी, धुवाकोट, काहुले, डाडाकटेरी, र गानावाङ तथा स्याङ्जा जिल्लाका आरुचौर, खोवरी(खिलिम देउराली), भकिम्ले (पंचमुल), कुचेवारी (दरौ), दरौ खोला, रापाकोट लगायत पश्चिम दैलेख सुर्खेत र तराइमा चितवन, नवलपरासी, रुपन्देही, बाँके, बर्दिया, कञ्चनपुर सम्म फैलिएका छन् ।

पूर्णभद्रकी छोरी आरुचौर घिमिरे उपाध्यायसँग विवाह भै यिनका सन्तानहरु आरुचौर र पर्वतका मलकाङ्ग, गानावाङ्ग र माभकटेरी गाउँहरुमा (घिमिरेहरु) फैलिएका छन् । खोर्वार र द्वारकुनाका पौड्याल क्षेत्रीहरुले अध्यावधि यिनै भानिज खलक घिमिरेलाई श्रावण, माघ, महिनामा बोलाई अन्न दान गर्ने कार्य गर्दै आएका छन् ।

पूर्णभद्रका आठभाइहरु भएकोमा ती दाजु भाइहरु मध्ये पैयु वियादी (धुल्लेल साहु खलक) दुर्लुङ्ग राजाको विर्ता पाएर गएका र पोखरा तर्फ गएका हुन् । दुर्लुङ्ग गएका मध्येका सन्तानहरु पैयु काहुलेका साहु खलक - हाल आरुचौर स्याङ्जा) र प.४.नं. पाखीबोट (तल्लो) सरेका हुन् । यिनै पाखीबोटबाट समन्त पाध्या तल्लो ज्ञादी (ज्ञादचौर) गई त्यहाँबाट समन्तुका नाती (हरिदत्तका छोरा) च्याङ्गा साहु कुडापानी सरेका हुन् । साथै तल्लो ज्ञादचौरका दाजुभाइहरु कुस्मा चुट्यामा पनि फैलिएका छन् ।

रापाकोट गा.वि.स.का सिरिनडाँडा, खोले र मरेसका पौड्यालहरु पूर्णभद्रका छोरा रामचन्द्र पट्टिका हुन् । मरेसबाट केहि पौड्याल दाजुभाइ महिम (मर्याम) गएका छन् ।

पूर्णभद्रका बाबु श्रीकृष्णका अन्य दुई भाइहरु मध्ये (२) माहिला राधाकृष्णका सन्तान लमजुङ्गको कुछा तर्फ विस्तार भएका र (३) कान्छा पशुरामका सन्तान तनहुँको रिसिङ्ग घिरिङ्ग तर्फ सरेका हुन् ।

श्रीकृष्णका आठ छोराहरुमा

(१) जेठा पूर्णभद्र प.४.नं. पैयुका सेनराजाबाट पैयु आरुचौरमा विर्ता पाई बसेका । यिनका सन्तानहरु आरुचौर, भकिम्ले, कुचेवारी आदि स्थानमा फैलिएका पौड्यालहरु हुन् ।

(२) माहिला पुरुषोत्तम र (३) साहिला मुकुन्द दुर्लुङ्ग गएका । पछि पुरुषोत्तमका सन्तान सरादी अघेरी माभकटेरी, पाखीबोट, बराहे, लाकुरी तर्फ गएर विस्तार भएका र मुकुन्दका सन्तानहरु गल्याम, बाँगे, करौदी, आरुखर्क, पुम्दी, फुसेखोला, चापाकोट (स्याङ्जा) तर्फ बृद्धि भए ।

(३) काँहिला आनन्द धुल्लु छिस्तीमा नै बसेका र यिनका सन्तान गुल्मी र एक भाइ छोरा चित्रे राम्जा गएका ।

(५) राँहिला काशीराम र (६) ठूलाकान्छा शंकर पोखरा तर्फ गएका ।

(७) सानाकान्छा बालकृष्ण फलेबास, चिदीपानी र (८) कान्छा परमानन्द कुर्घा उल्लेरी तर्फ फैलिएका छन् ।

श्रीकृष्णका बाबु तर्फको हाँगो मोरङ र भापा दमक तर्फ विस्तार भएका छन् ।

कुलदेवताको पूजा गर्ने चलन फरक फरक रहेको पाइएको भएतापनि पूणभद्रका सन्तानले दरौ कुँचेवारीमा भाद्र शुक्ल पञ्चमी (ऋषि पञ्चमी) का दिन गरिन्छ । कुल देवता (कुलायन) को पूजा गर्दा दुई प्रकारको एक साथ सञ्चालन गरिन्छ ।

सप्तर्षीको स्थापना गरी होम समेतबाट सप्तर्षीको पूजा वेद र अग्नि स्थापनाद्वारा पूर्ण गरिन्छ भने पितृश्राद्धकर्मद्वारा पितृपूजा विधि गरी “सुरुपाल” लाई पिण्ड दान गरीन्छ, तर्पण दिइन्छ, अन्नदान गरीन्छ । यो पूजा सबभन्दा जेष्ठ पुस्ताका जेष्ठ व्यक्ति मुख्य कर्ता भै सम्पन्न गरिन्छ ।

दरौ कुँचेवारीमा पैँयुका सेन राजगुरु विद्वान् पूर्णभद्रका छोराहरुका पनातीहरु मुक्तिराम पाध्या, नाथु पाध्या र रामु पाध्या आएका र उनिहरु वैदिक विधिका साथै मुक्तिराम तान्त्रिक विद्यामा पनि निपुण भएकाले होमादि गर्दा मन्त्रद्वारा अग्नि उत्पन्न गर्ने सिद्धहस्त पुरुष हुनाले कुल देवताको पूजामा पनि वैदिक विधि पितृकार्यविधि सहित कुलदेवताको सन्तुष्टिका लागि आराध्य कार्य सम्पन्न हुन्छ । कुलायन पूजास्थल सुरक्षित क्षेत्रमा सबै जम्मा भै सम्पन्न गरिन्छ । जनावर वली पूर्ण वर्जित छ । अन्य पौडेलहरुले देवालीलाई कुलपूजा माने पनि कुँचेवारीमा जेष्ठ शुक्ल पूर्णिमा र मार्ग शुक्ल पूर्णिमाका दिन वर्षको दुई पटक प्रत्येक व्यक्तिको गोठमा खिर रोटीबाट देवाली गरिन्छ । यसरी देवाली र कूल देवता प्रत्येक वर्ष वेग्ला वेग्लै गरिन्छ । धुल्लुमा कुलायनको पूजा गर्ने जिम्मा पाएका सन्तान हुनामले जहाँ गएपनि कुलायन देवताको पूजा अनिवार्य गरिन्छ ।

संखुवा सभा जिल्ला चैनपुरका पौड्यालहरुको वंश

आएको ठाउँ :- पोखरा
वितर्ता :- कास्की, पोखरा
आउने पूर्वज :- पूण्यशिल र धनपति

संकलक:- गणेशप्रसाद पौडेल
विराटनगर

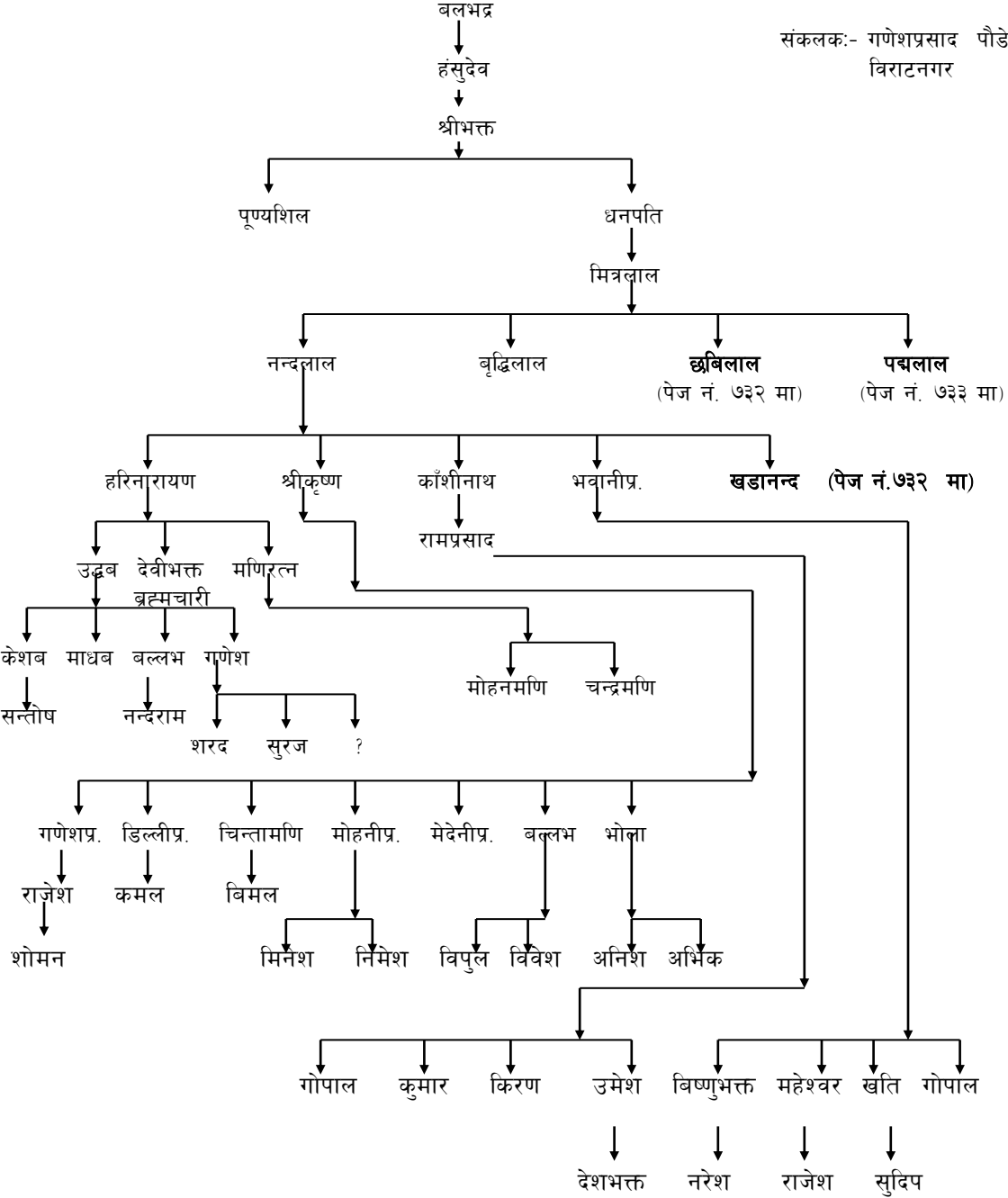

खडानन्द (पेज नं. ७३१ बाट)

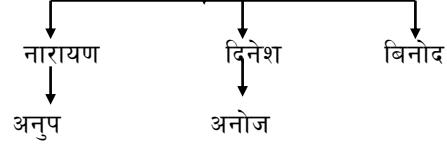

छबिलाल (पेज नं. ७३१ बाट)

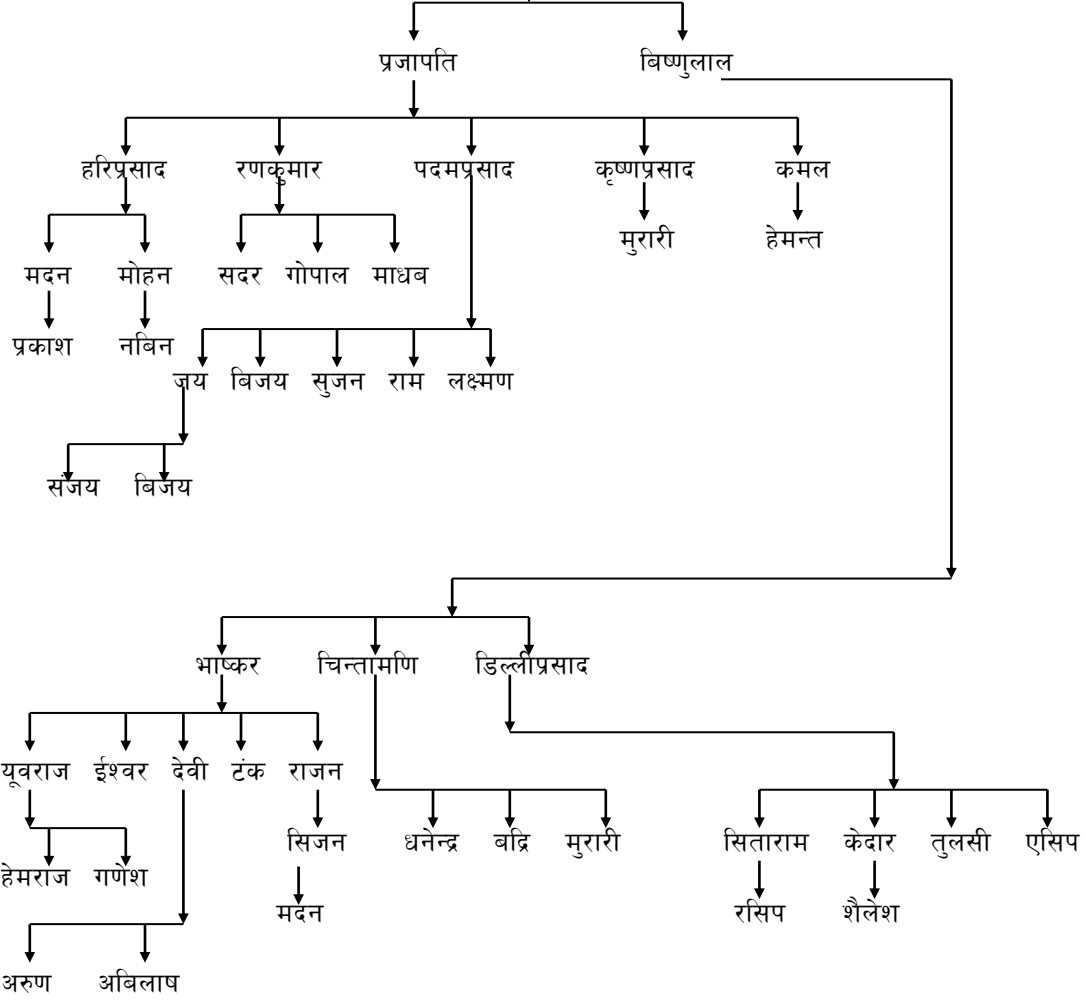

पद्मलाल (पेज नं. ७३१ बाट)

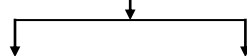

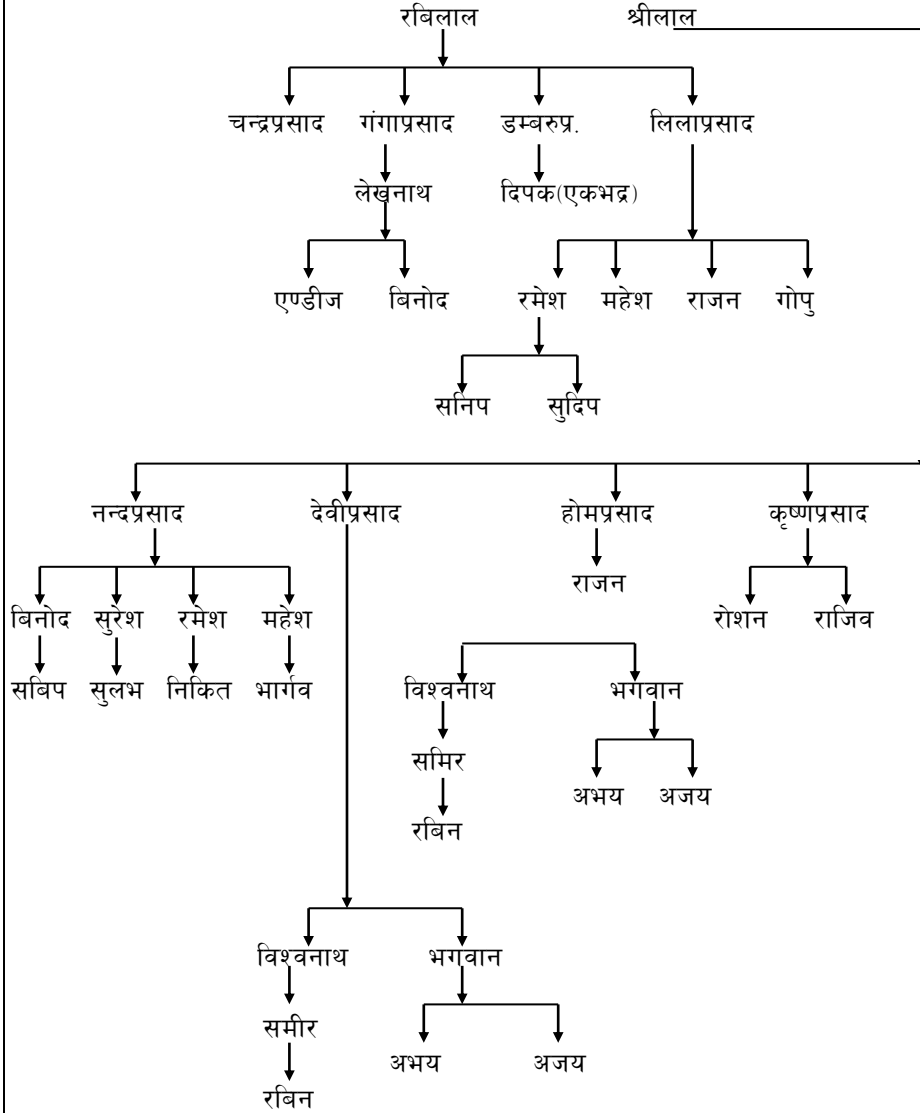

डा. शालिग्राम शर्माको वंश (चन्द्रनिगाहापुर)

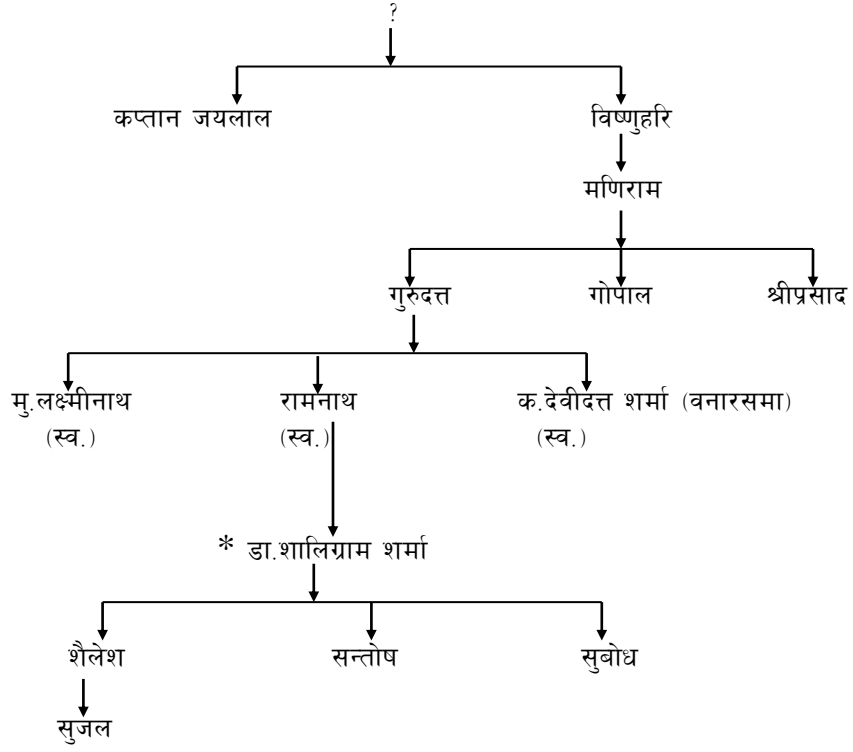

*संकलक:- डा.शालिग्राम पौडेल ग्वालियरबाट कोलम्बो प्लान अन्तर्गत ५ डिग्री वि.ए., एम्.एस्. (जी.यू.) ।
चन्द्रनिगाहपुर ।

तनहुँ जिल्ला किहुँबाट अन्यत्र बसाईं सर्ने बन्धुहरुको वंश

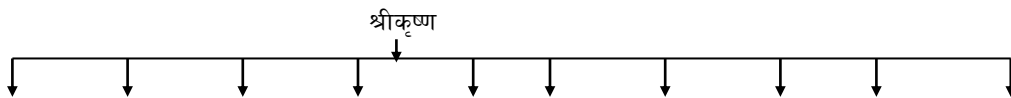

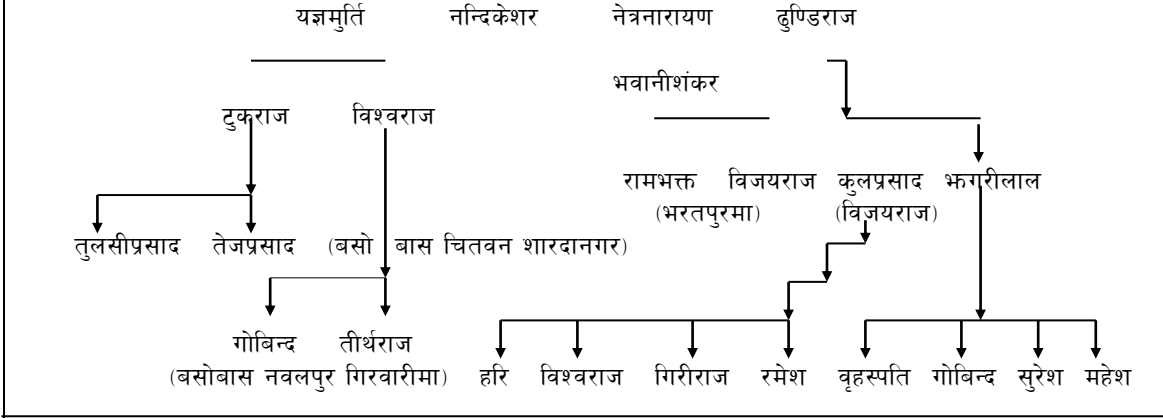

प्रस्तुत कर्ता:- रामभक्त पौडेल
भरतपुर नगर पालिका १०,
विरेन्द्रनगर चितवन

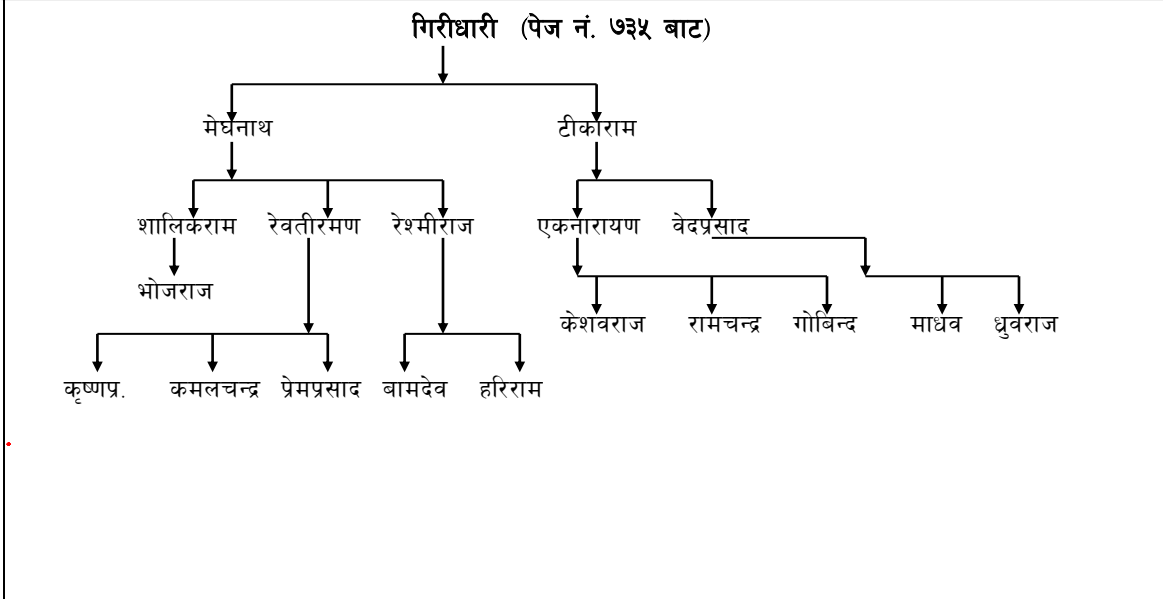
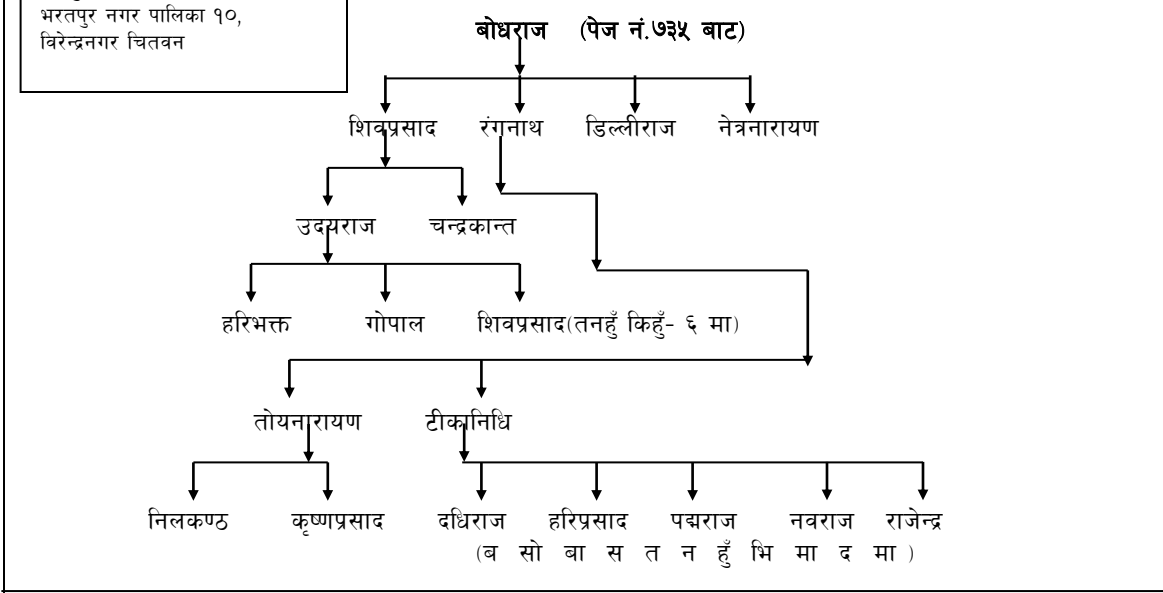

कास्की जिल्ला भरतपोखरी गा.वि.स. वडा नं. ६ श्रीकृष्णको वंश

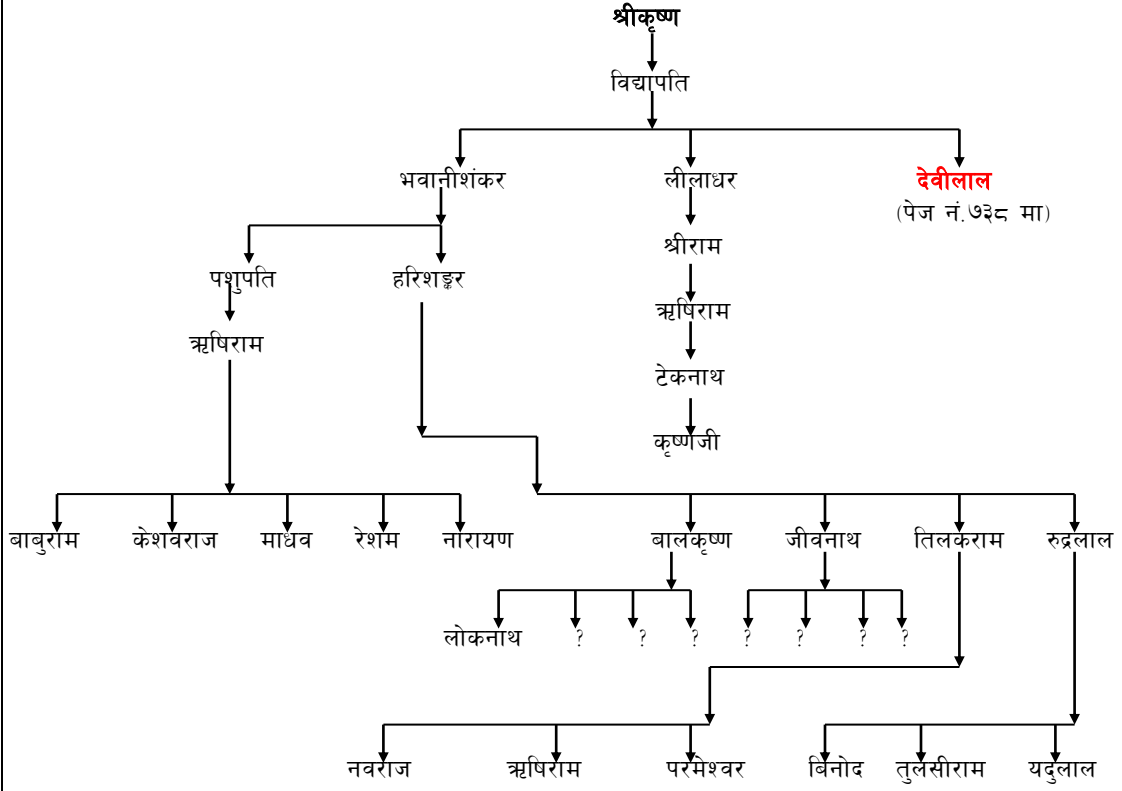

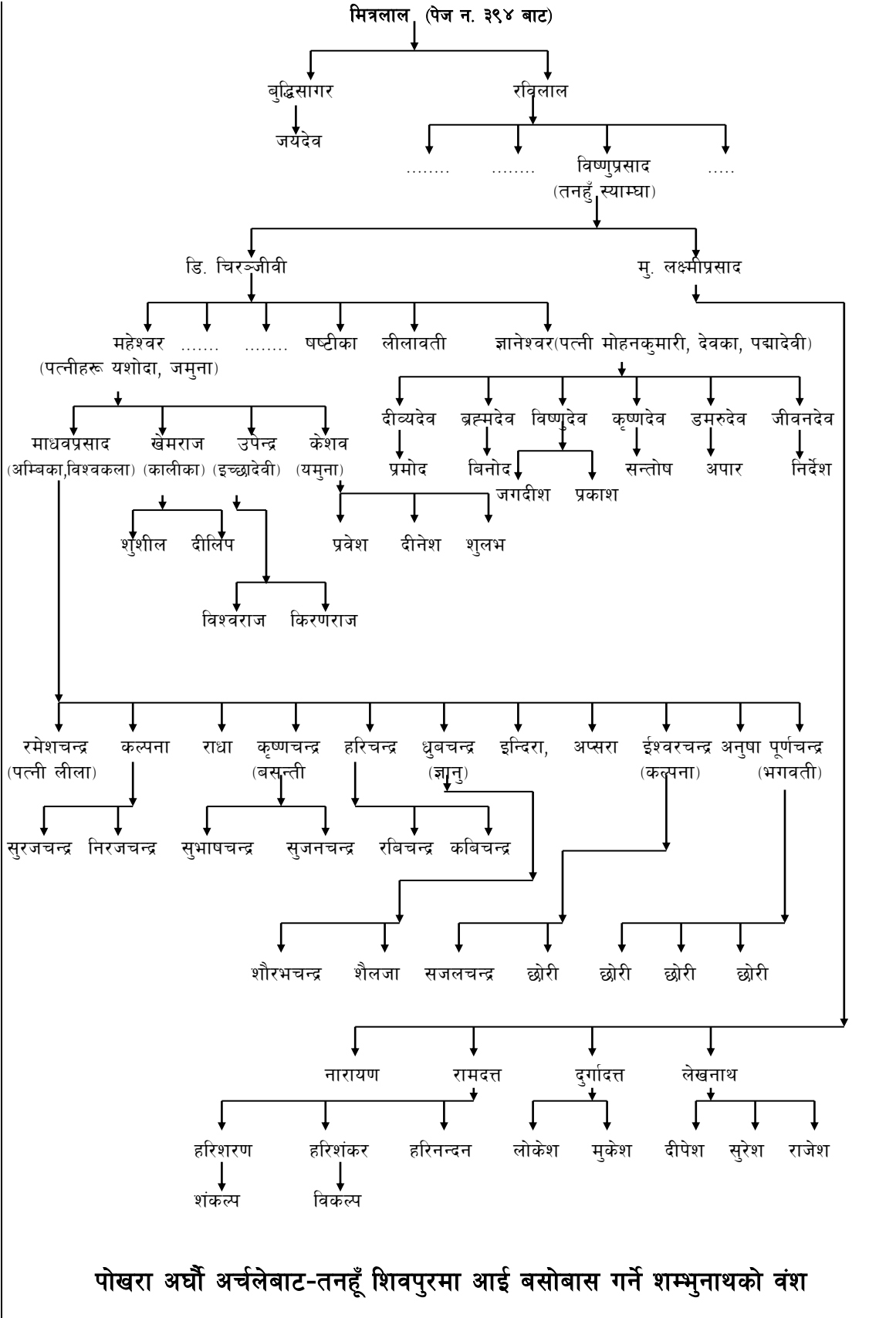

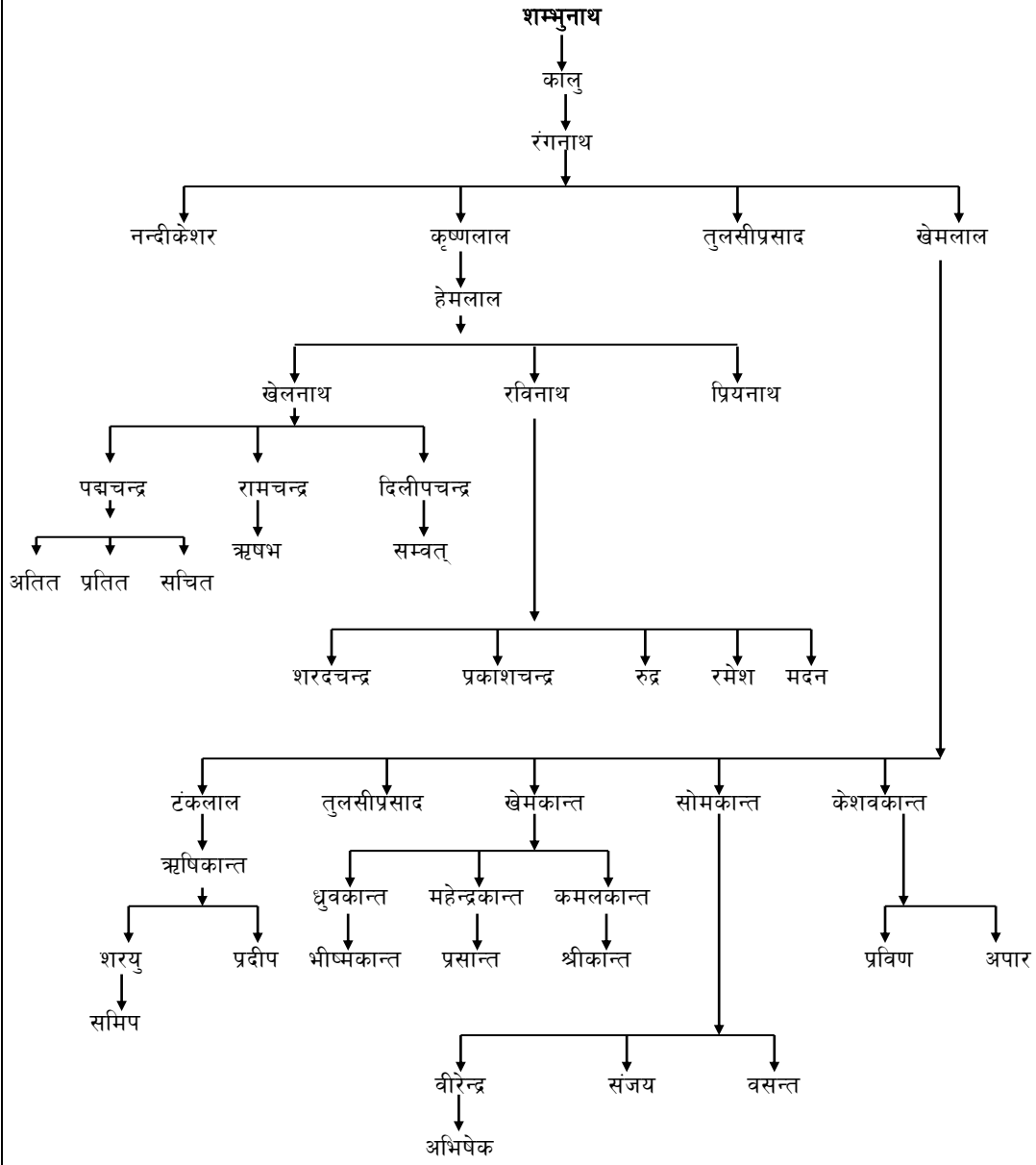

थप्नेण

थप्ने अर्को बंश

धादिङ्ग जिल्ला, भिमदुङ्गा-छत्रेदेउराली विर्ता पाउने र त्यहाँ बसोबास गर्ने पौड्यालवंश

*जयनारायण (जयनदत्त पाध्ये)

पुण्यखर पाध्ये गंगु पाध्ये

शिरपति नैनानन्द कृष्णनन्द (पेज नं. ७४८ मा)

धनपति कपिलामणि प्रजापति

कुवेरपाध्ये हरिकृष्ण

विशैपाध्ये

कुलानन्द

जोखुपाध्ये

देवनारायण

पुनैपाध्ये

लिलाम्बरपाध्ये

प्रमानन्द

मुसैपाध्ये

शिवनारायण

गोविन्द

विद्यापति

दशरथ

गजलाल

श्यामलाल

नारदपाध्ये

ऋषिपाध्ये

* कालुपाध्ये

बलिपाध्ये

रामभद्र

शंकर

जगन

घनश्याम

छविलाल

श्रीलाल (पेज नं. ७४७ मा)

रविलाल (नि.)

तुलाराम

हरिनन्द

तिलचन

नन्दलाल (पेज नं. ७४५ मा)

पशुपति (नि)

देवनारायण (पेज नं. ७४६ मा)

वरपति

भगिरथ

बृहस्पति

प्रागदत्त

रामनन्द (पेज नं. ७४४मा)

गणपति

वानरसी

गोविन्द

(पेज नं. ७४४मा)

पश्चिमबाट धादिङ्ग भिरदुङ्गा(भिमदुङ्गा), छत्रे देउराली, आएका *जयनारायण र उनका सन्ततीमा पुनै पाध्याका छोरा *कालु पाध्या आफ्ना बाबु पुनै पाध्याको मुत्यु पछि भाउजुसँग वेमेलता भै काठमाडौंमा आई जारिर खान थाले । यसै शिलशिलामा गोबध रोक्न त्यहाँबाट धनकुटा गए र त्यहाँबाट पनि चैनपुरमा गोबध रोक्न हाकिम भै गए । पछि त्यहीबाट दाहालकि छोरीसँग विवाह गरी तम्मर तरी ताप्लुङको हाडुदेवा बुडकुलुडमा गोठ पाली बसे । उनका छोरा श्रीलालले लिम्बुहरूसँग १६ आनामा थन्याई समेत खरीद गरी सोह्र घर बस्ती बसाई थरी मुखिया भै नेपाल मै बसे । यिनै श्रीलालको हस्त लिखित ग्रन्थबाट यो वंशावली तयार पारिएको छ ।

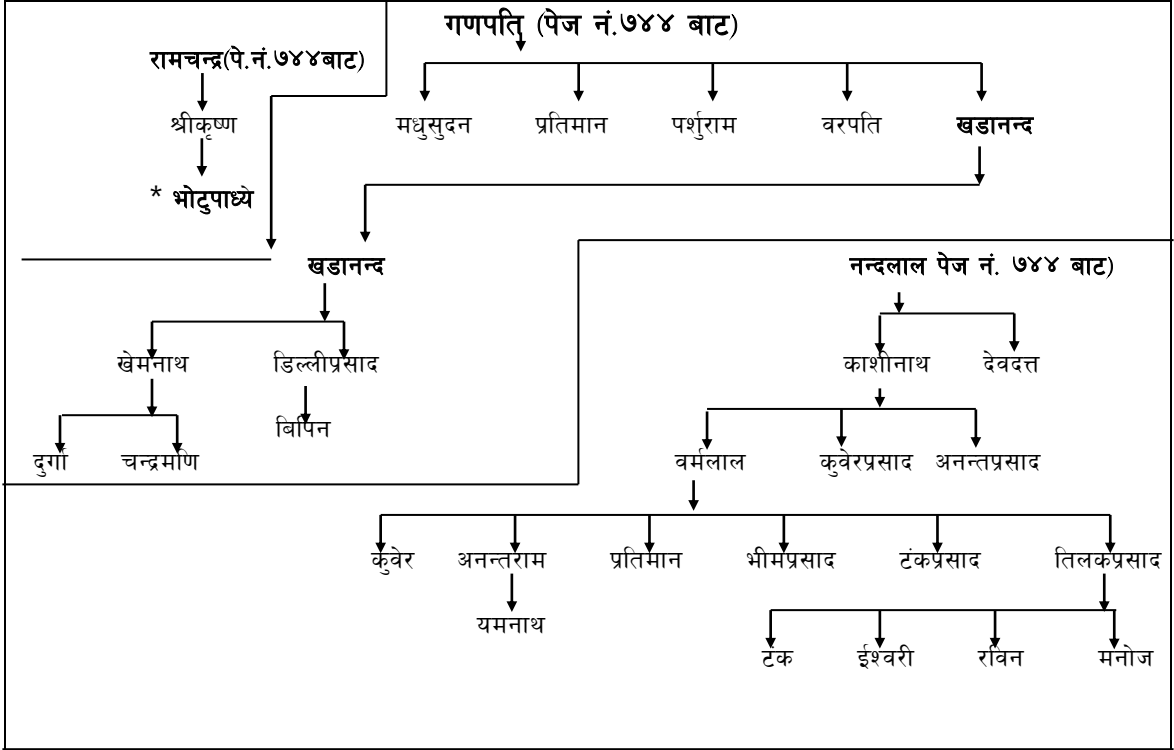

*नोट: भोटुपाध्या:- पृथ्वीनारायण शाहका पालादेखि रहेको नेपाल तिब्बत विच खोटाटक सम्बन्धि विवादमा प्रताप सिंह शाहको अढाइ वर्षे शासन कालमा सो समस्या सुल्झाउन नेपालको तर्फबाट प्रतिनिधि भै तिब्बतमा गएर खोटाटक को विवाद सुल्झाई सन्धी गरे । यिनका नाममा रहेको विभिन्न गुठी सम्बन्धि लालमोहर, सनद सवालहरू गुठी संस्थान भद्रकालीमा पाइन्छ । सो सम्बन्धि खोजी गर्नेहरूका लागि पा.व. नं. सोको पञ्जीका समेत बनेकोछ ।

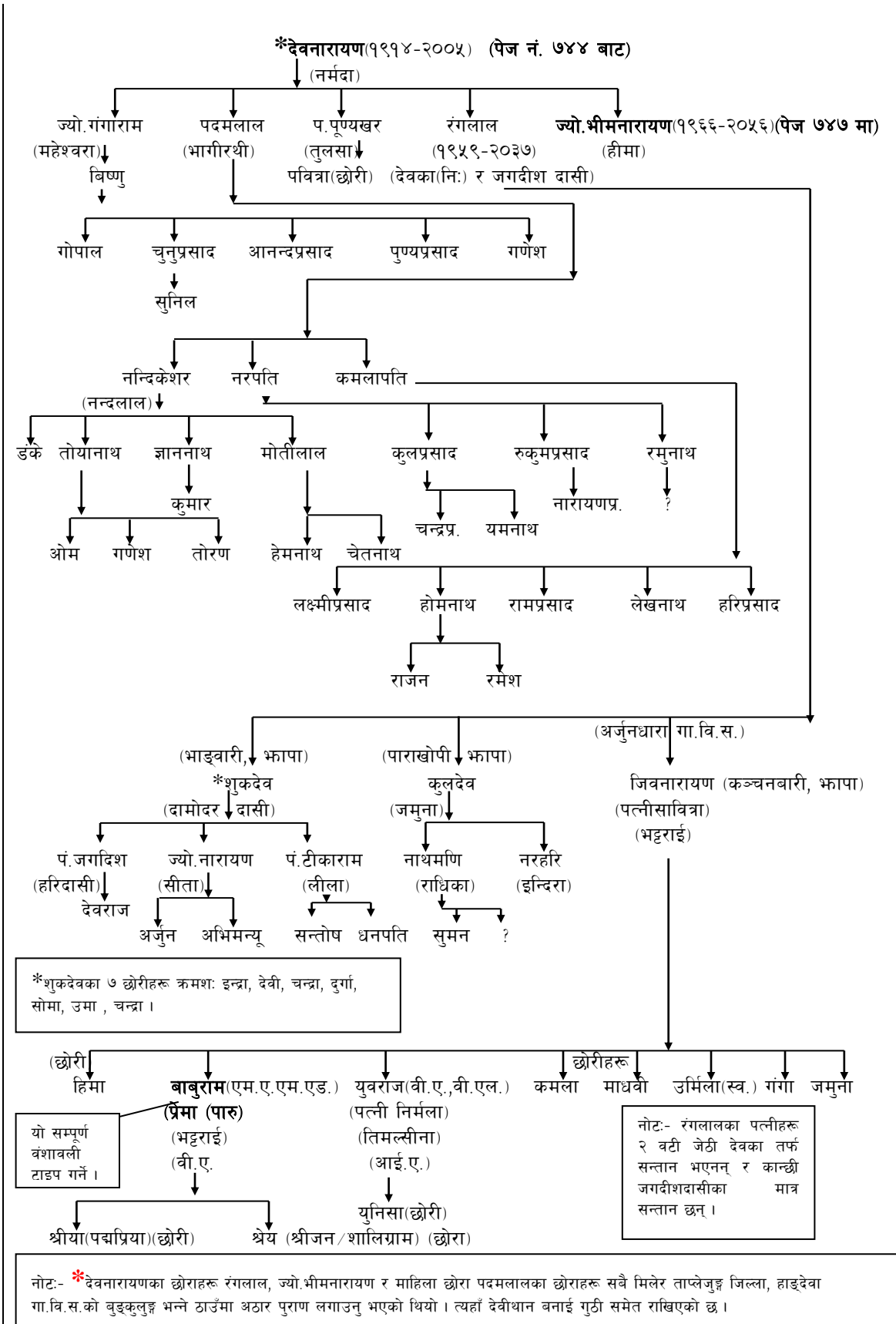

ज्यो.भीमनारायण (पेज नं. ७४६ बाट)

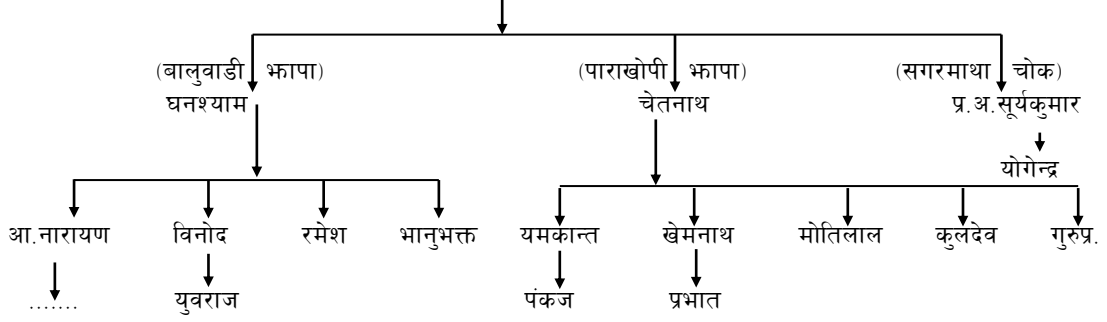

श्रीलाल (पेज नं. ७४४ बाट)

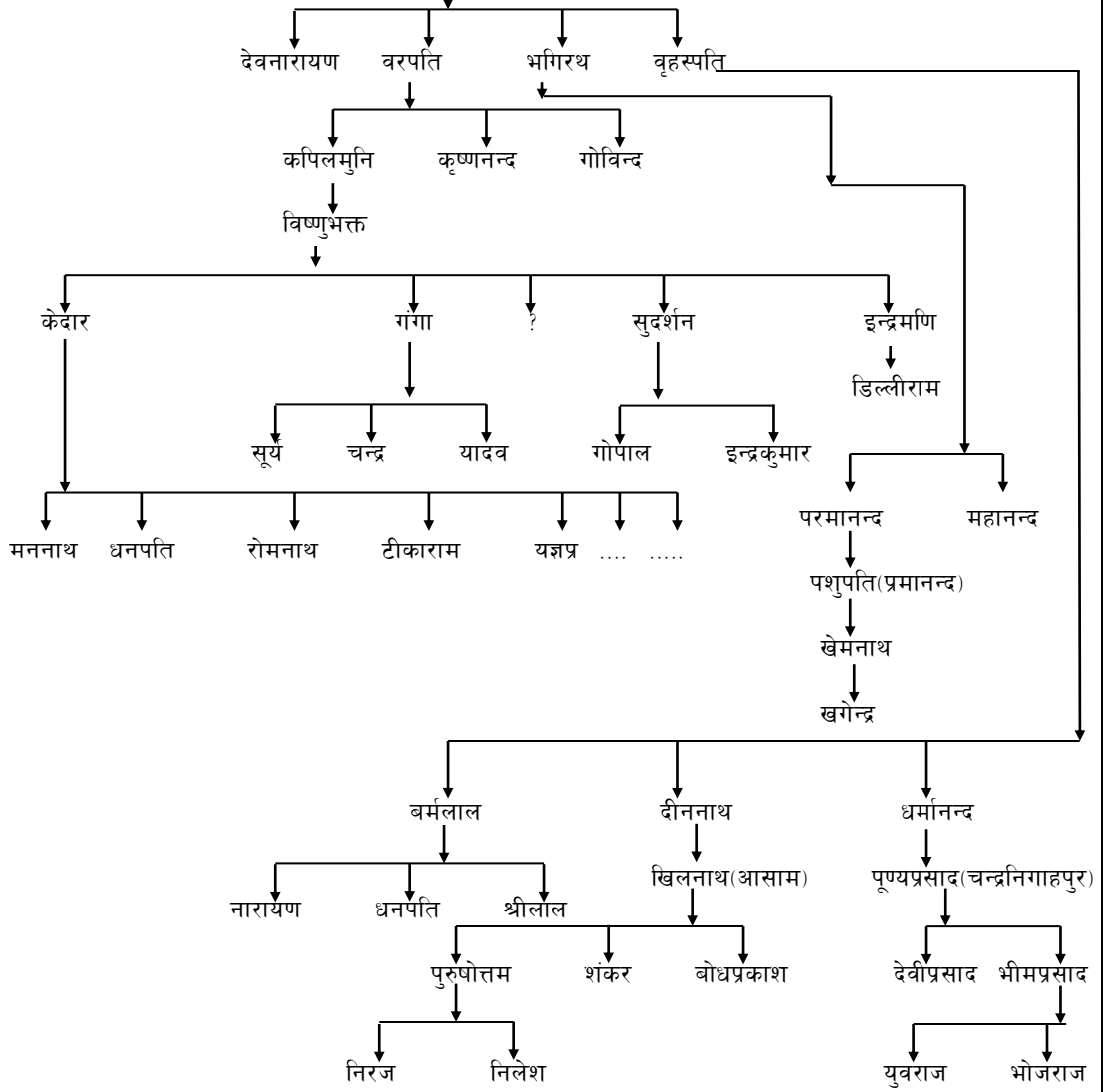

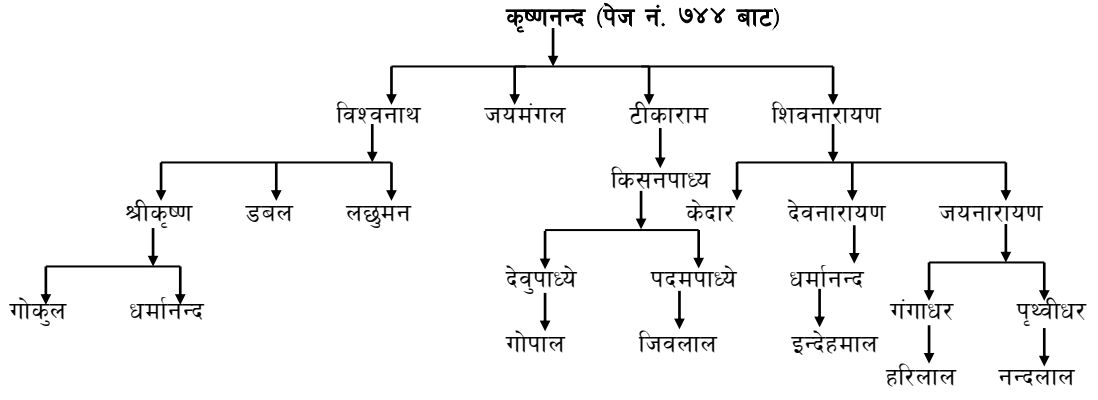

भक्तपुर, चाँगुका कुलदीपका छोरा निरञ्जनबाट प्राप्त वंशावली

स्रोत:- कुलदीप पौडेल/ध्रुवप्रसाद पौडेल
संकलक:- निरञ्जन पौडेल

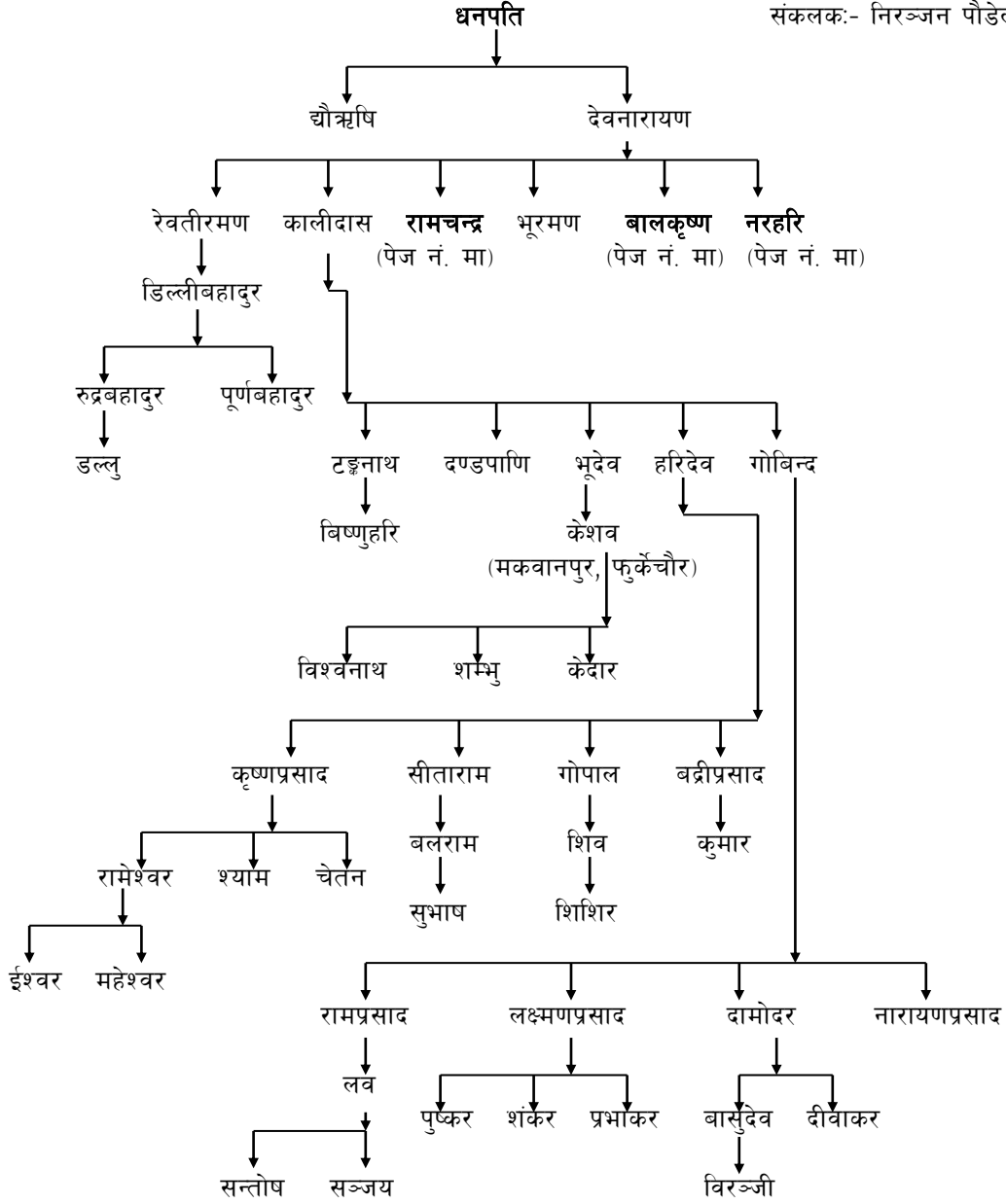

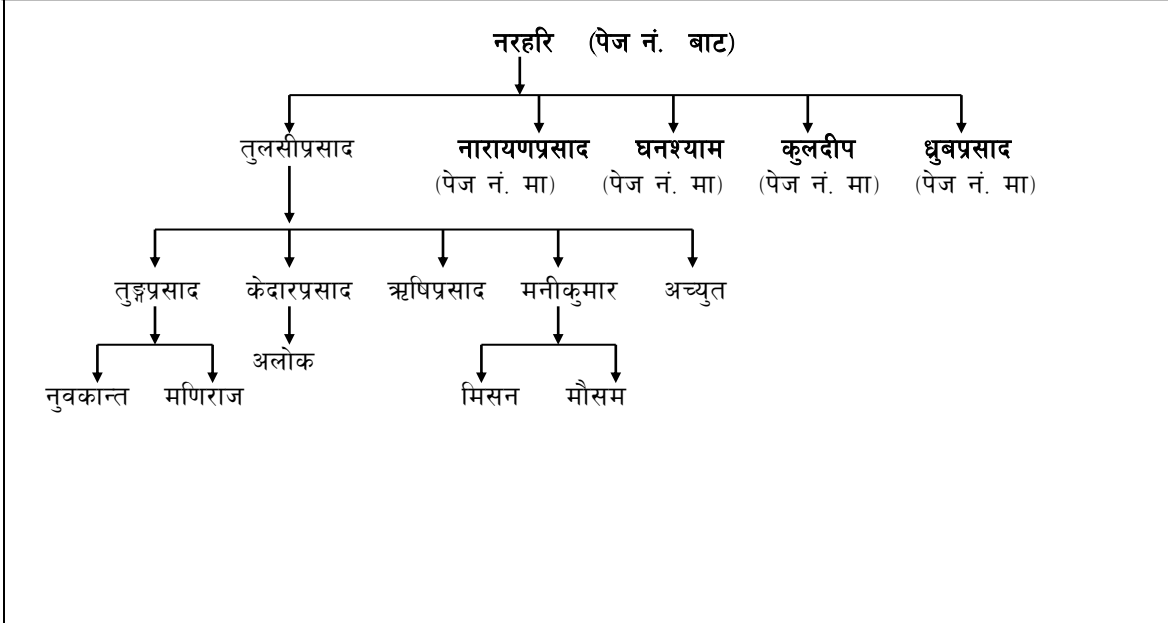
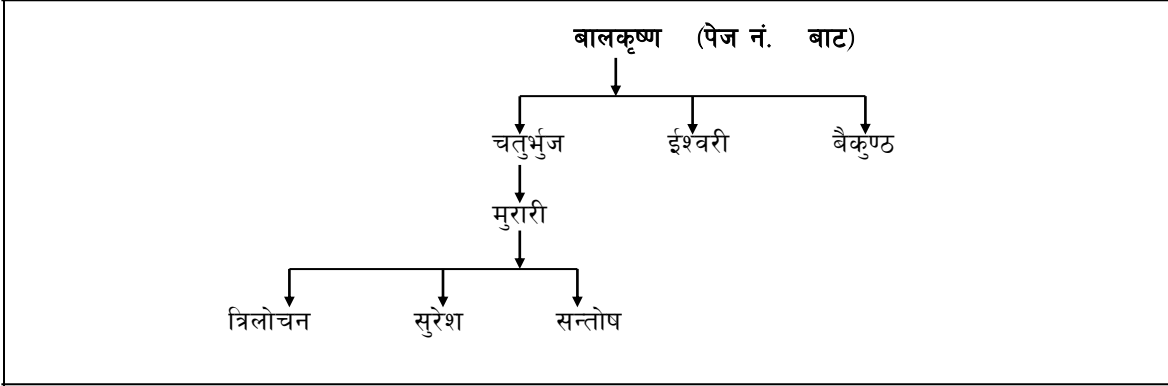
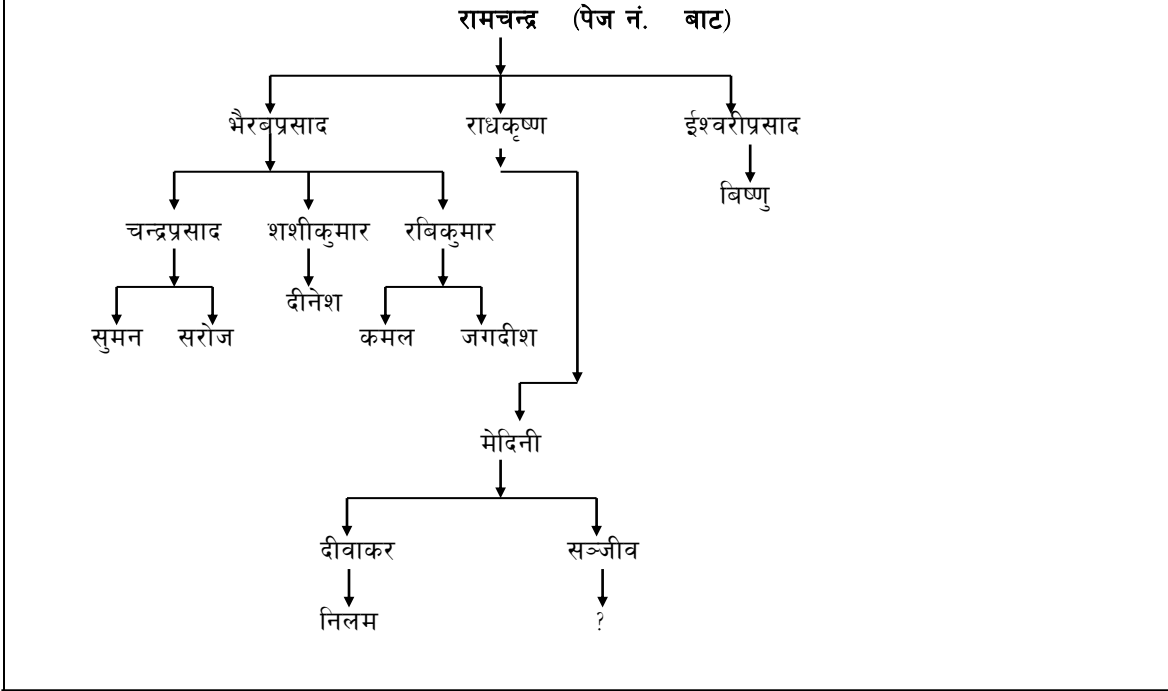

नारायणप्रसाद (पेज नं. बाट)

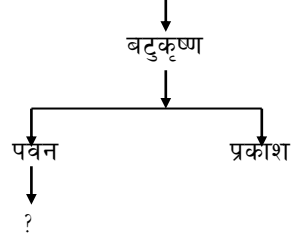

घनश्याम (पेज नं. बाट)

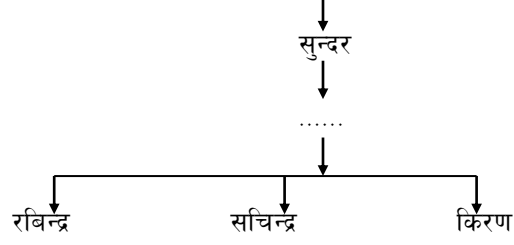

कुलदीप (पेज नं. बाट)

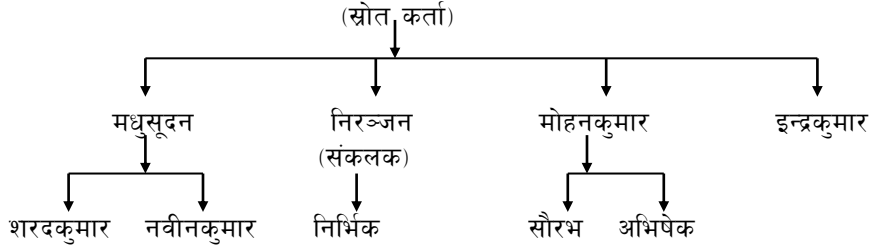

ध्रुवप्रसाद (पेज नं. बाट)

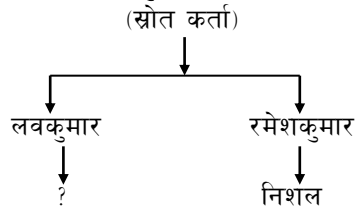

बागलुङ्ग बलेवा (छिस्ती) बाट आएका मानिएको बागलुङ्गटारी,
शेरा र रामरेखा निवासी पौडेल वंश

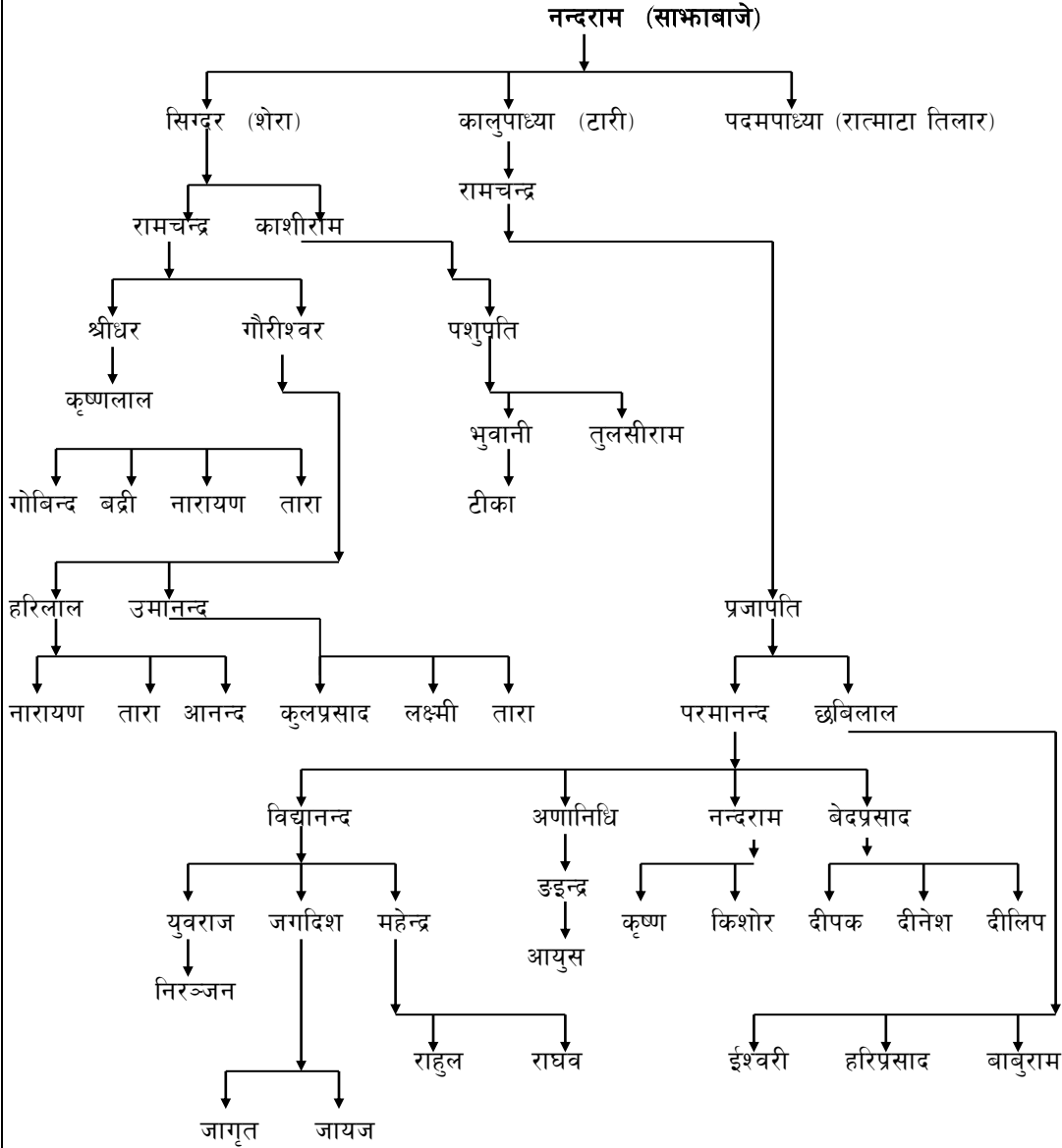

लुन्खु पर्वतबाट भ.न.पा.१३ कैलाशनगर बस्ने रत्नाखरको वंश

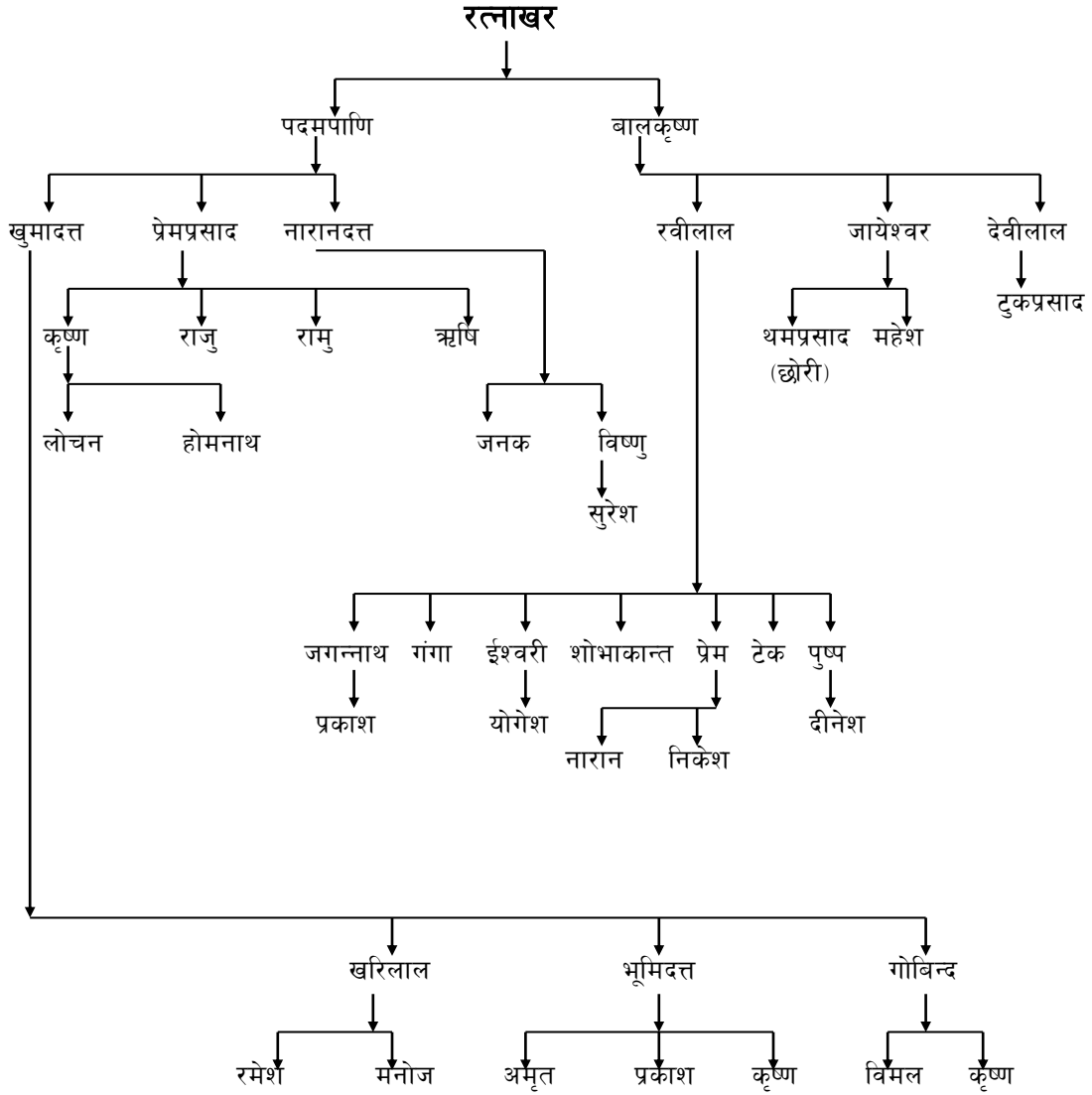

कास्की जिल्ला भरतपोखरी गा.वि.स. वडा नं. ६

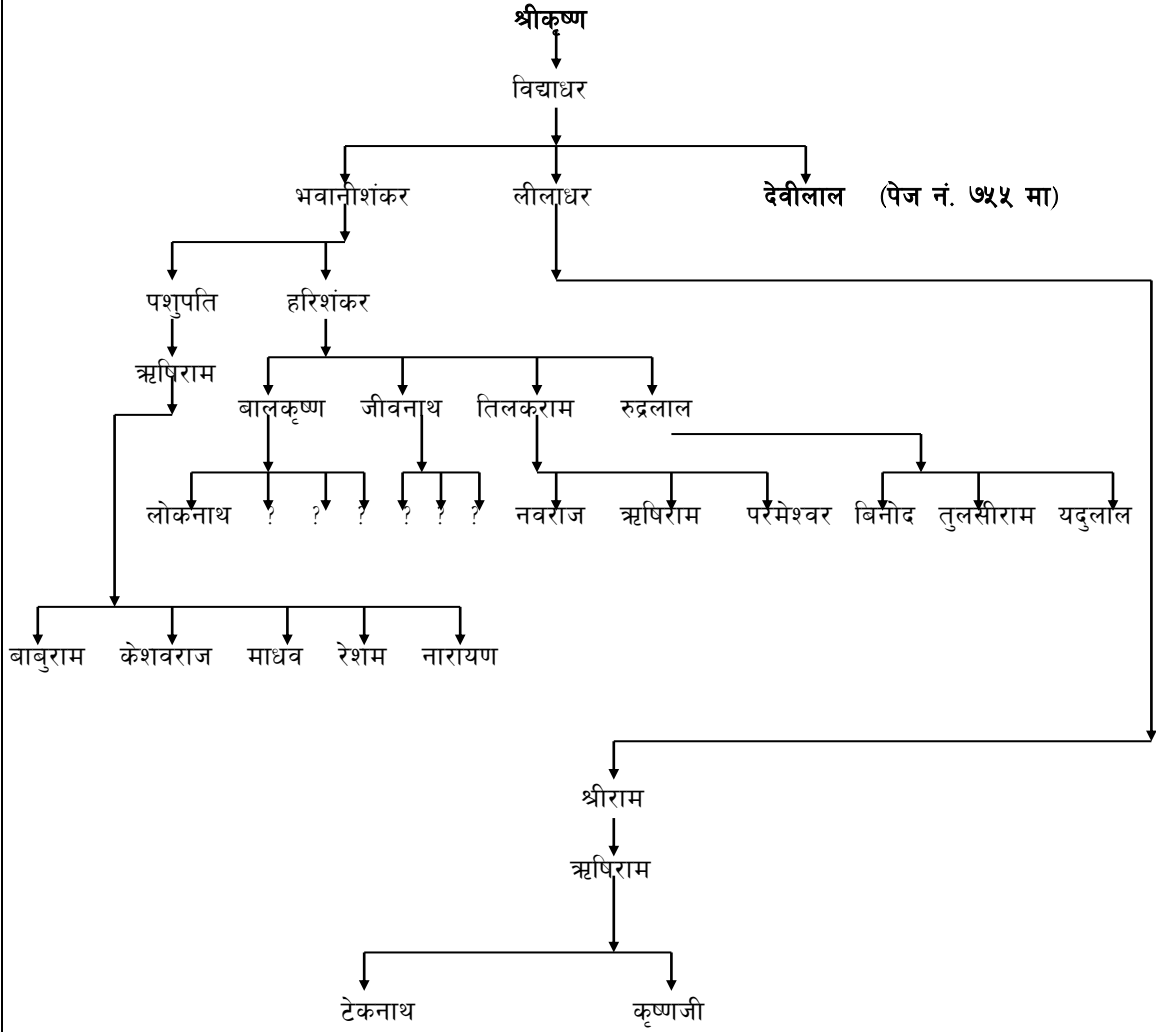

देवीलाल (पेज नं. ७५४ बाट)

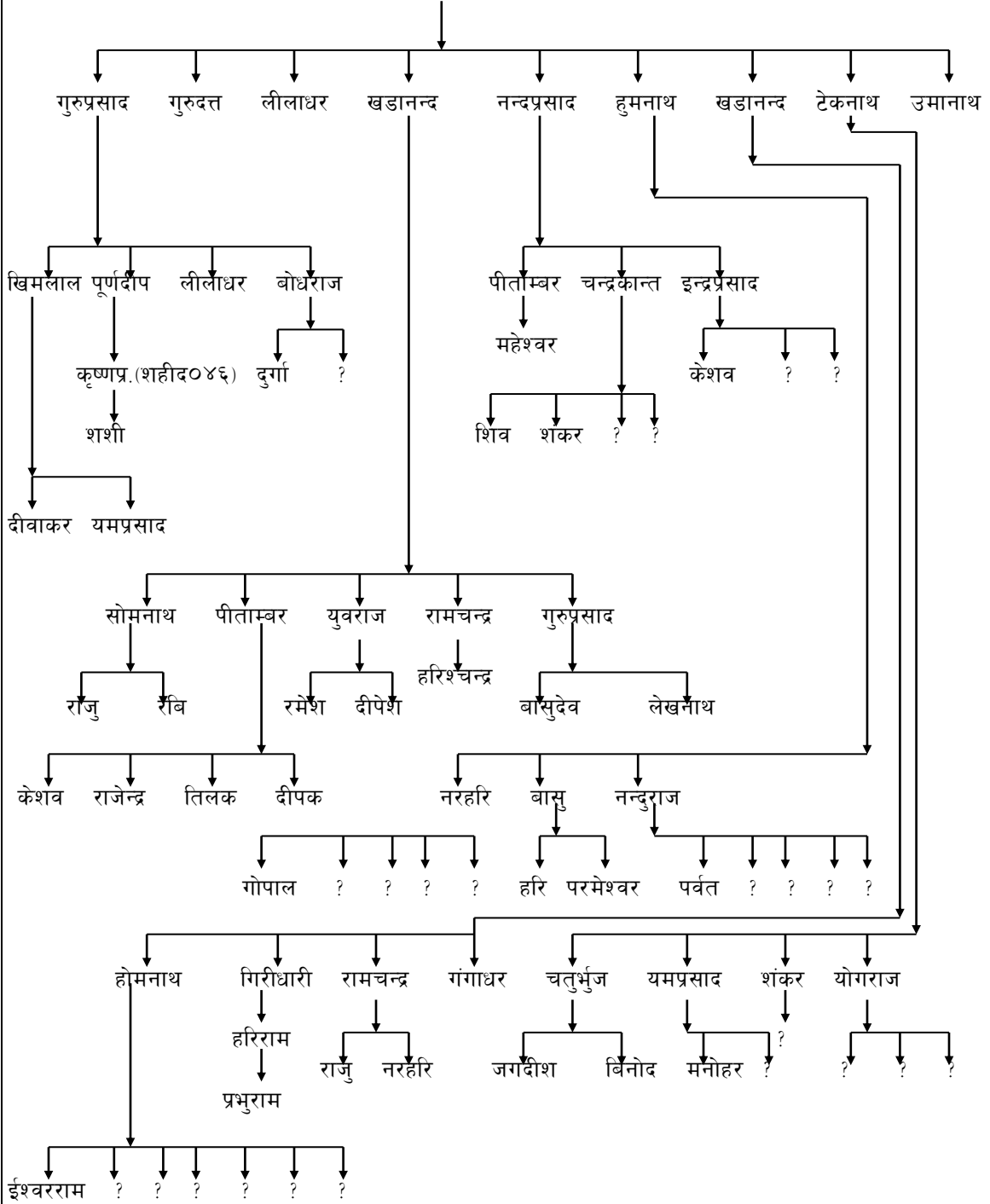

पोखरा - १४, चाउथे निवासी वन्धुहरूको वंशावली

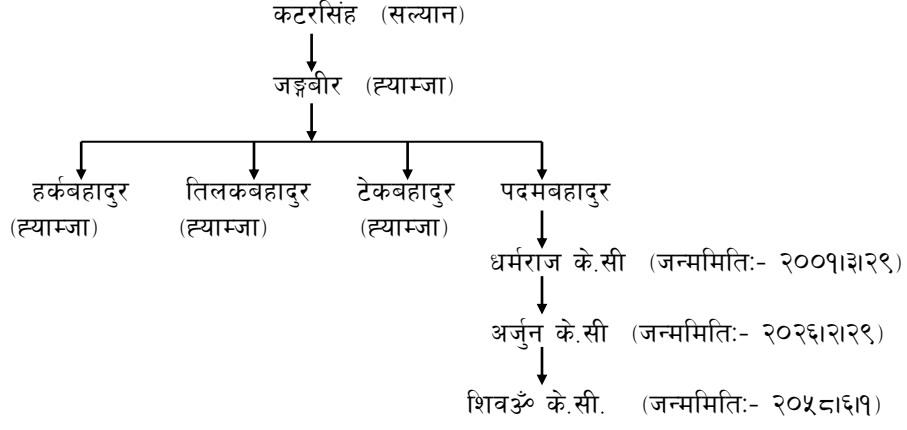

लक्ष्मीधर फलाहारीका नाती देवनाथको वंश

संकलक:- शंकरप्र. पौड्याल

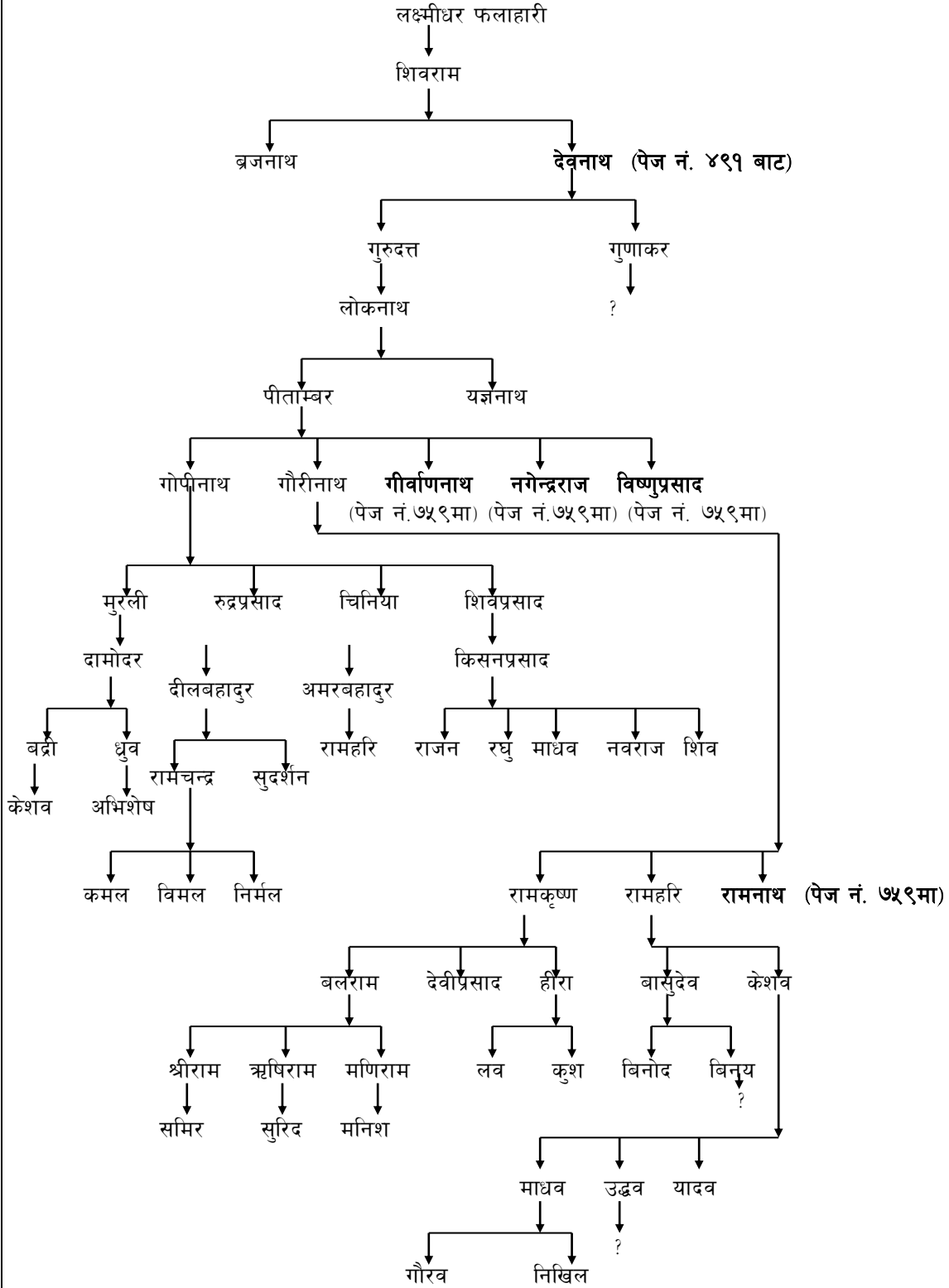

रामनाथ (पेज नं. ७५८ बाट)

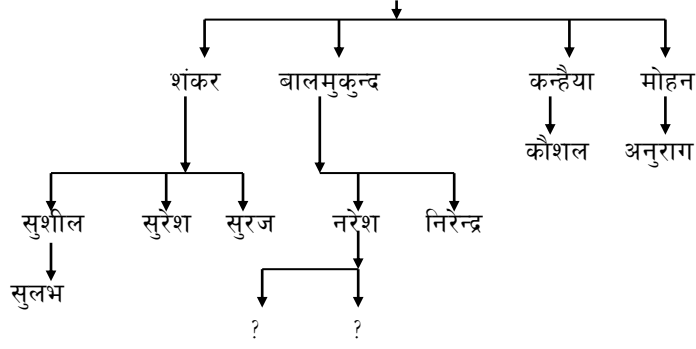

गीर्वाणनाथ (पेज नं. ७५९ बाट)

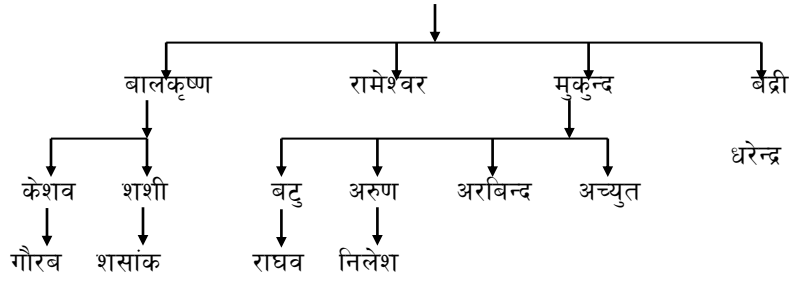

नगेन्द्रराज (पेज नं. ७५८ बाट)

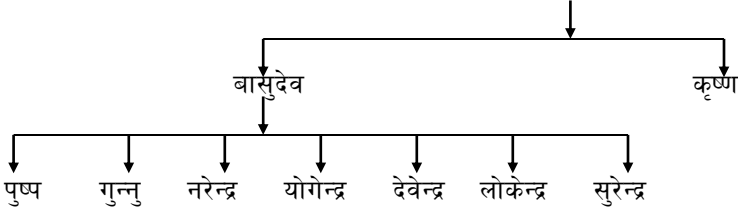

बिष्णुप्रसाद (पेज नं. ७५८ बाट)

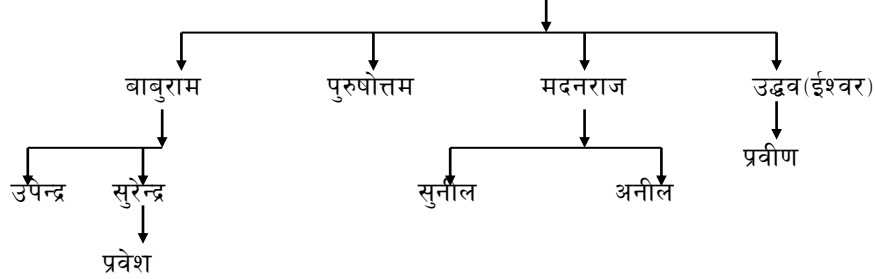

मूल स्थान:- स्याङ्जा नुवाकोट, उखुवारी गा.वि.स.

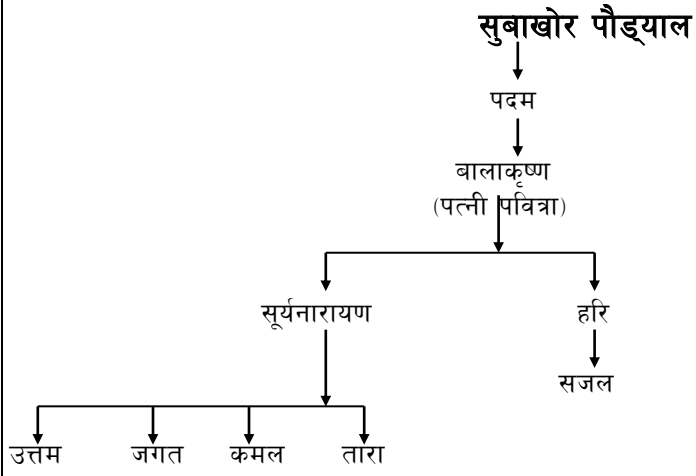

मरपल, रामरेखा तर्फका बन्धुहरू

रातमाटा तर्फका

संकलक:- एकप्रसाद पौडेल
बागलुङ्ग

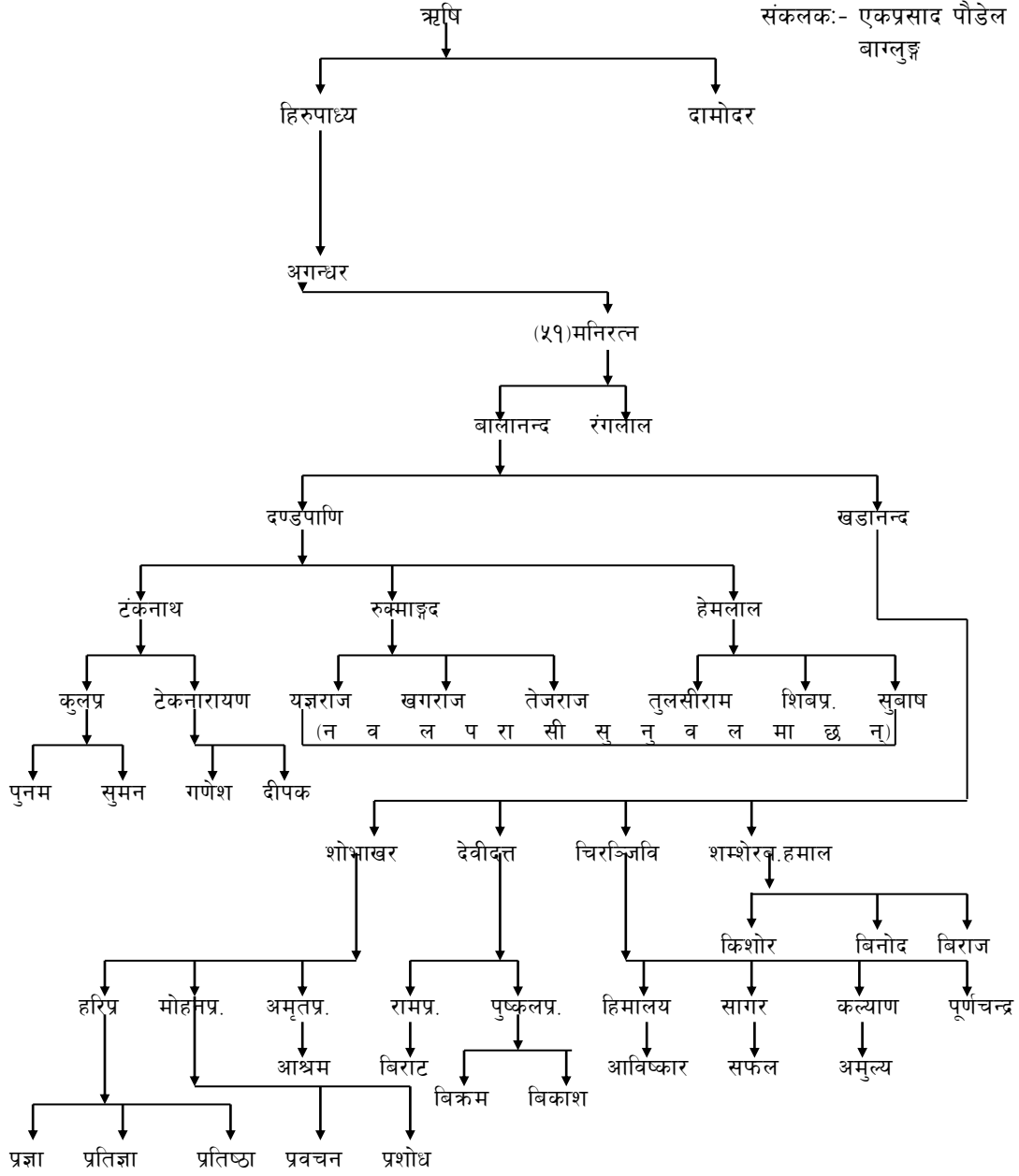

गंगादत्तको वंश

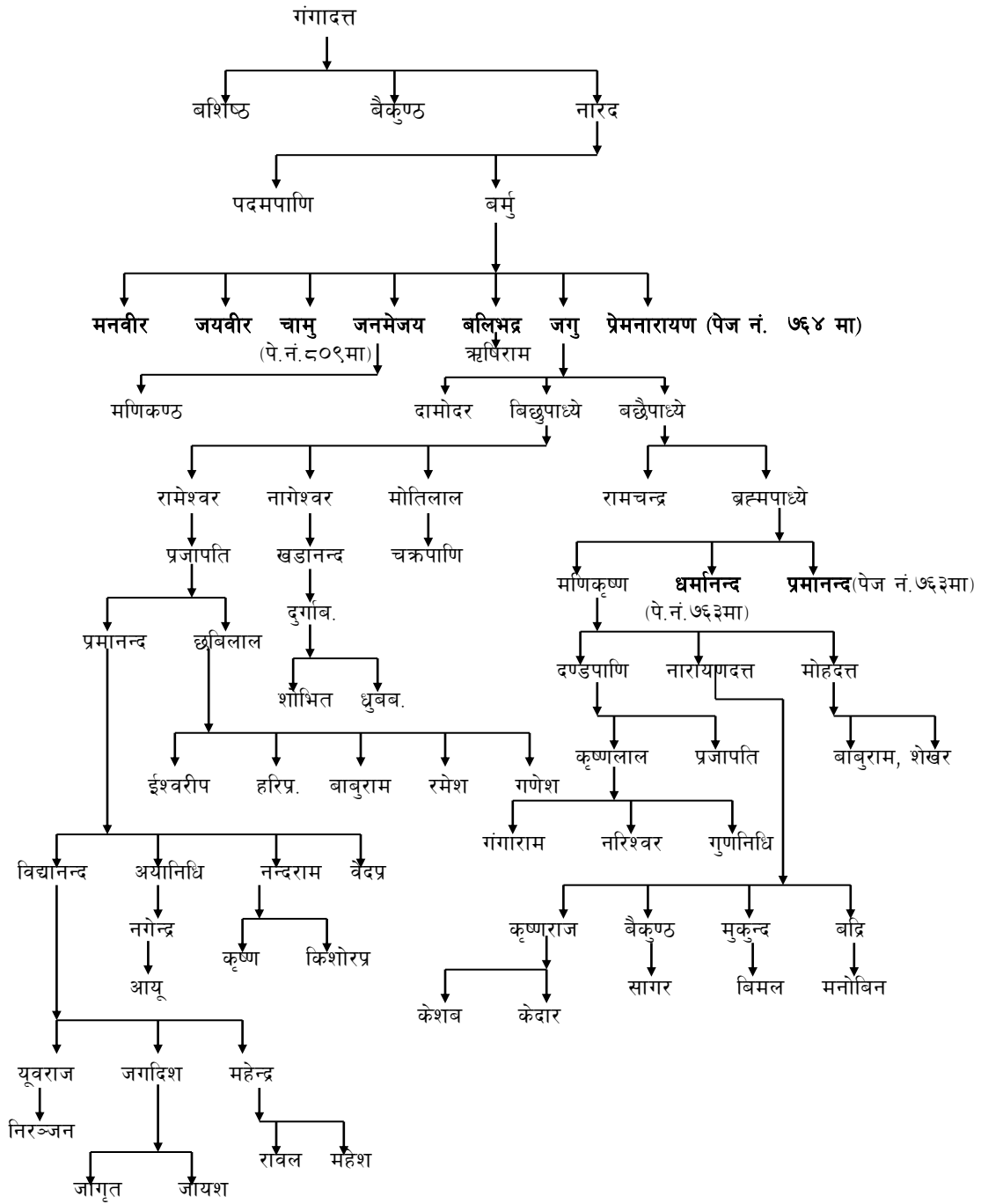

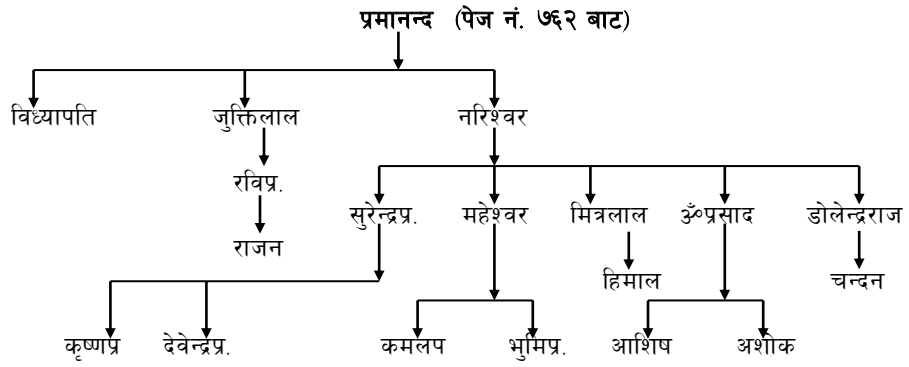
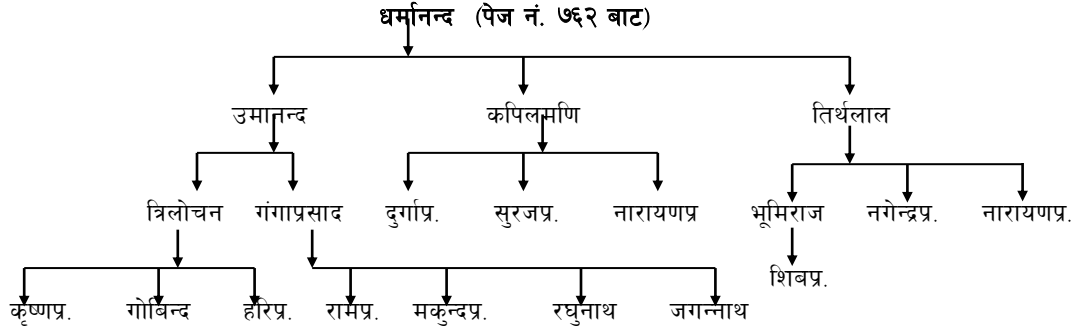

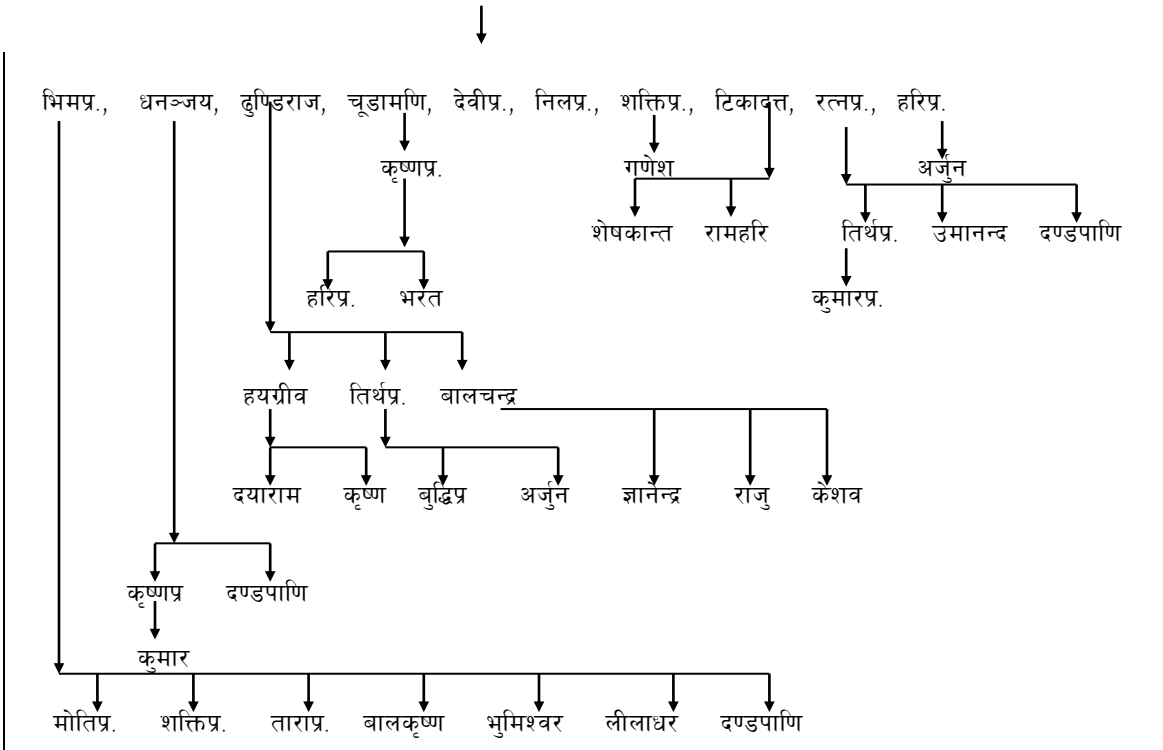

छबिलाल (पेज नं. ७६४ बाट)

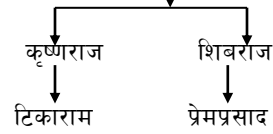

इन्द्रमणि (पेज नं. ७६४ बाट)

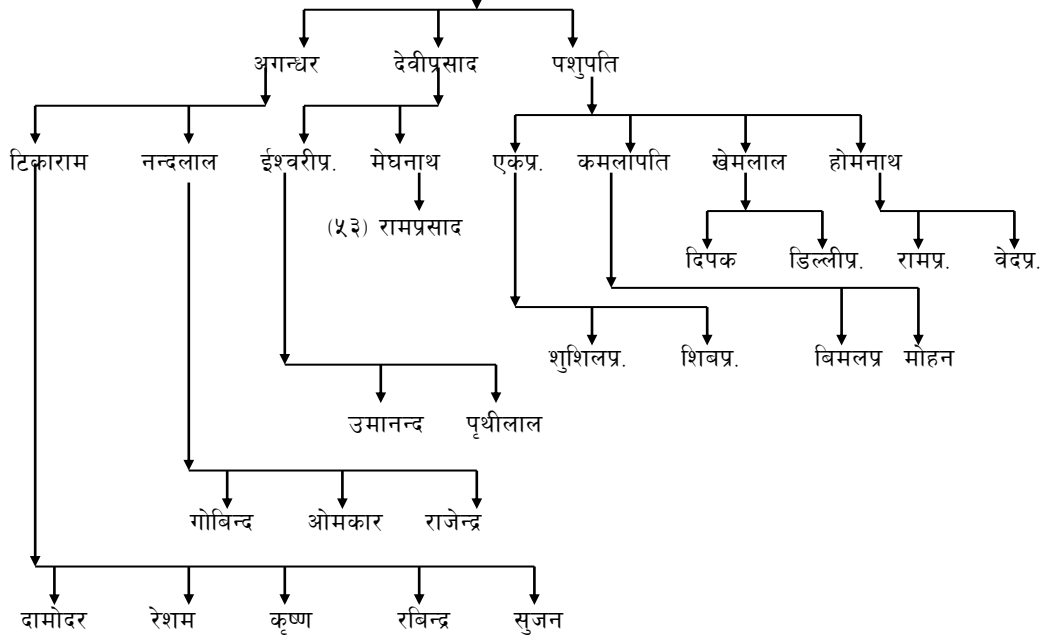

केशव (पेज नं. ७६४ बाट)

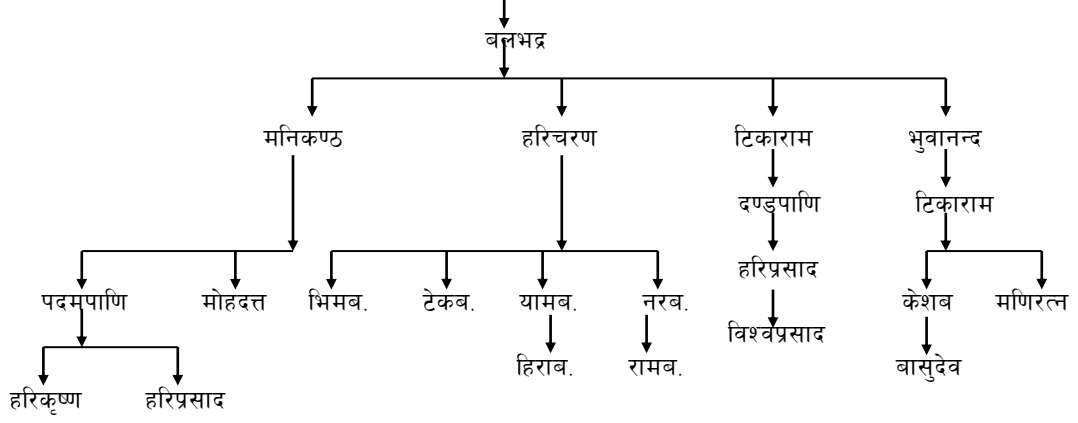

पर्वत मल्लाज तर्फ

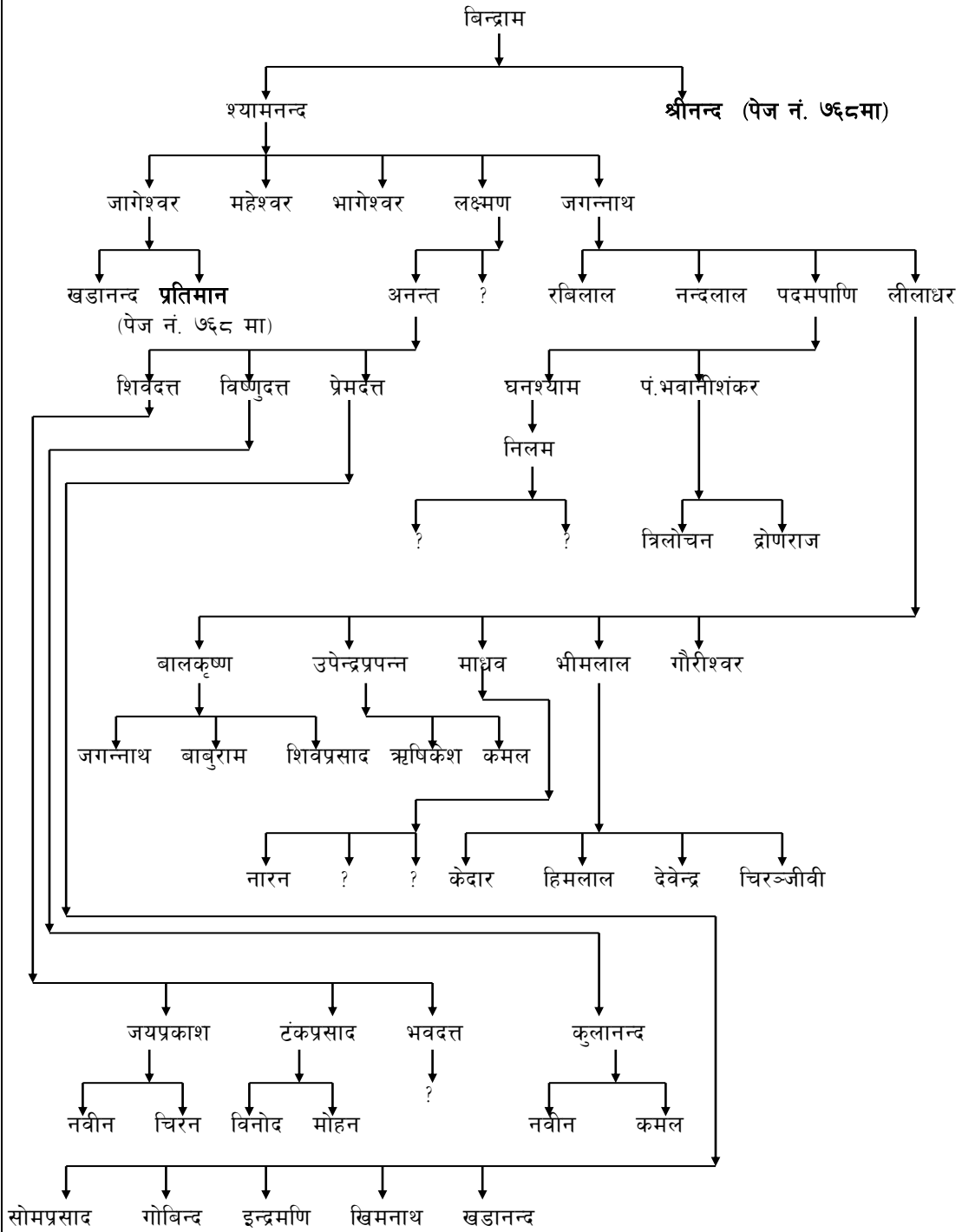

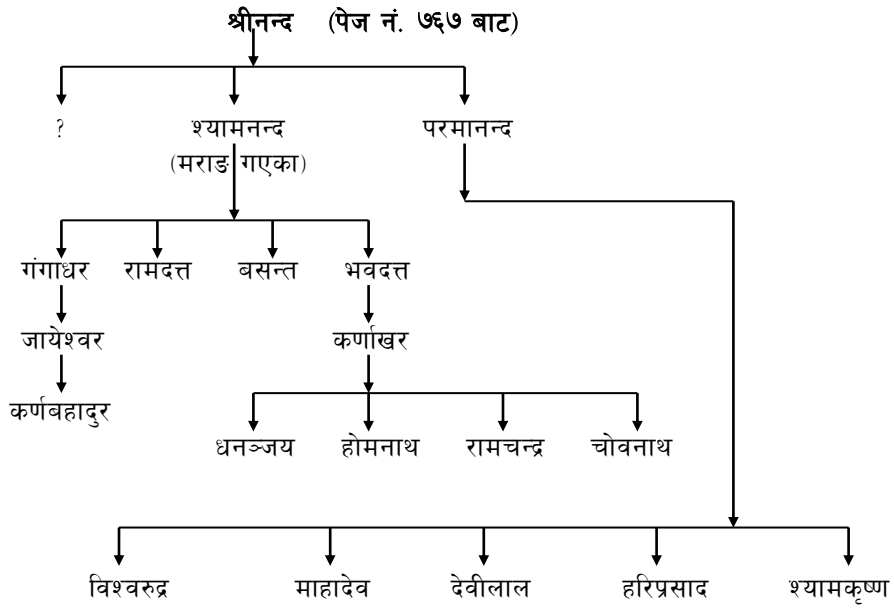
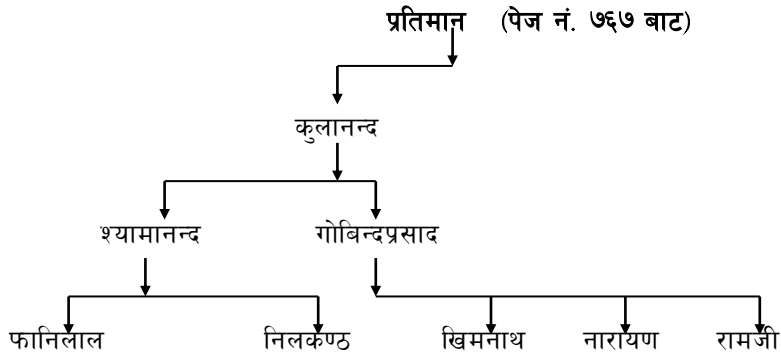

मल्लाज अन्यचौर

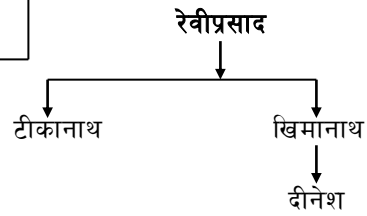
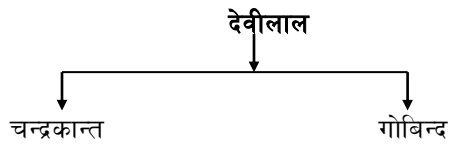
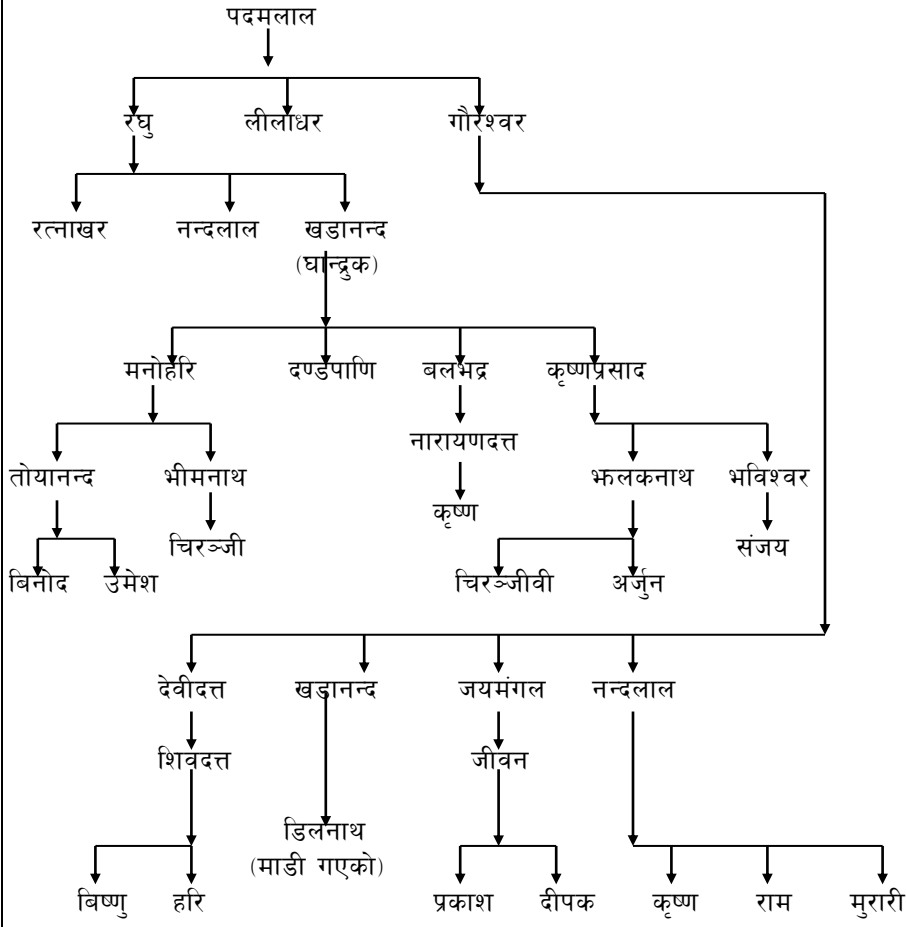

गौडाकोटबाट विभिन्न ठाउँमा बसोबास गरेका वर्मुको सन्तान

सन्तरामका छोरा ताराखरको वंश

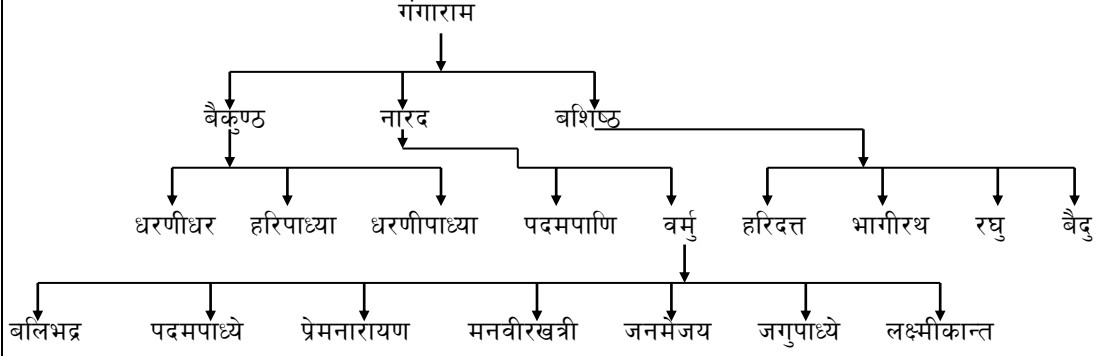

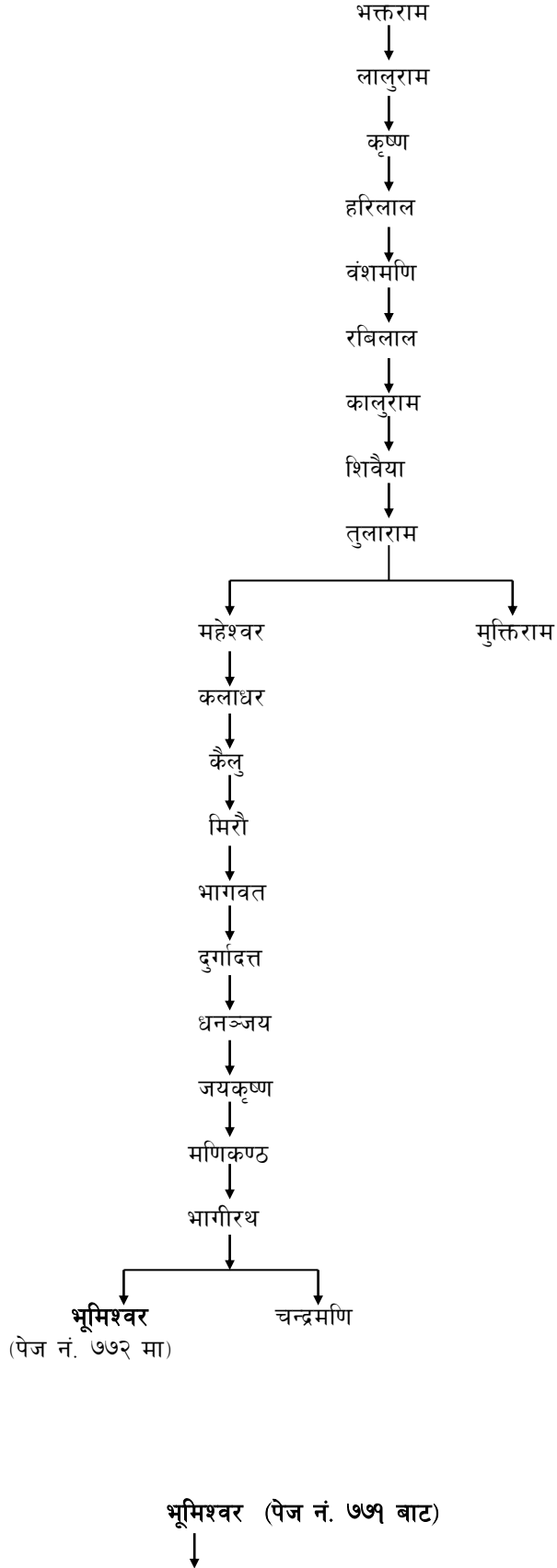

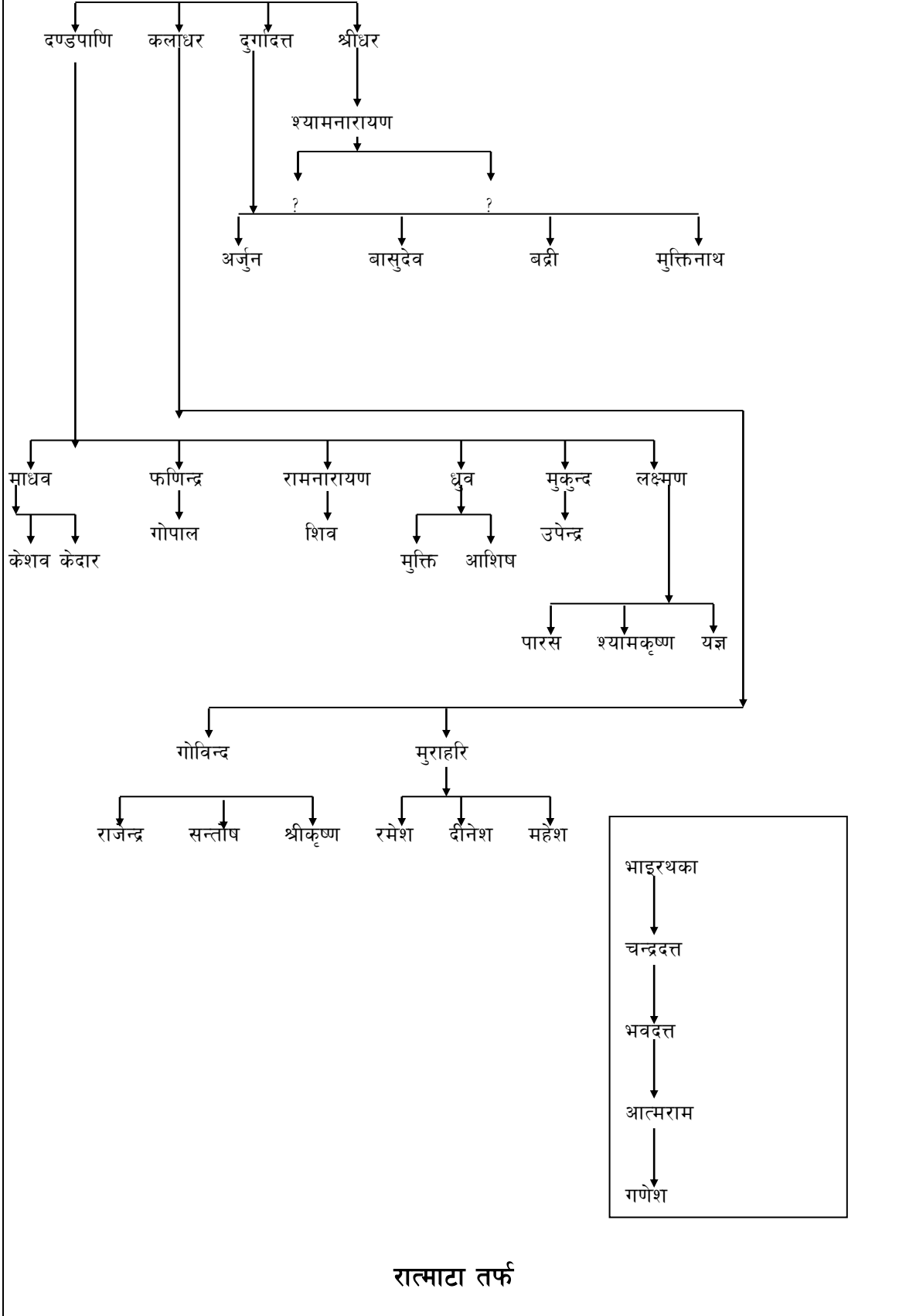

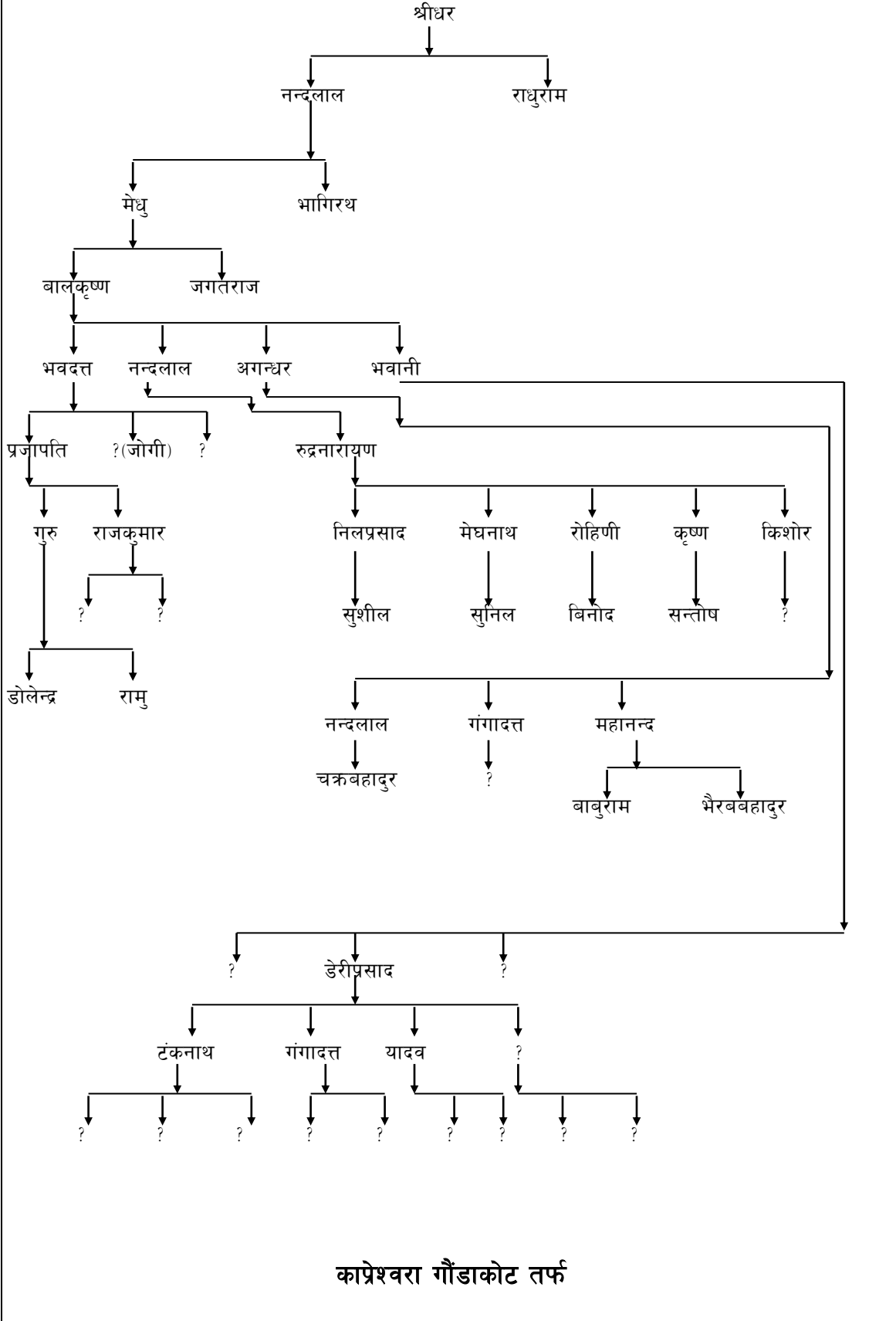

कापेश्वरा गौडाकोट तर्फ

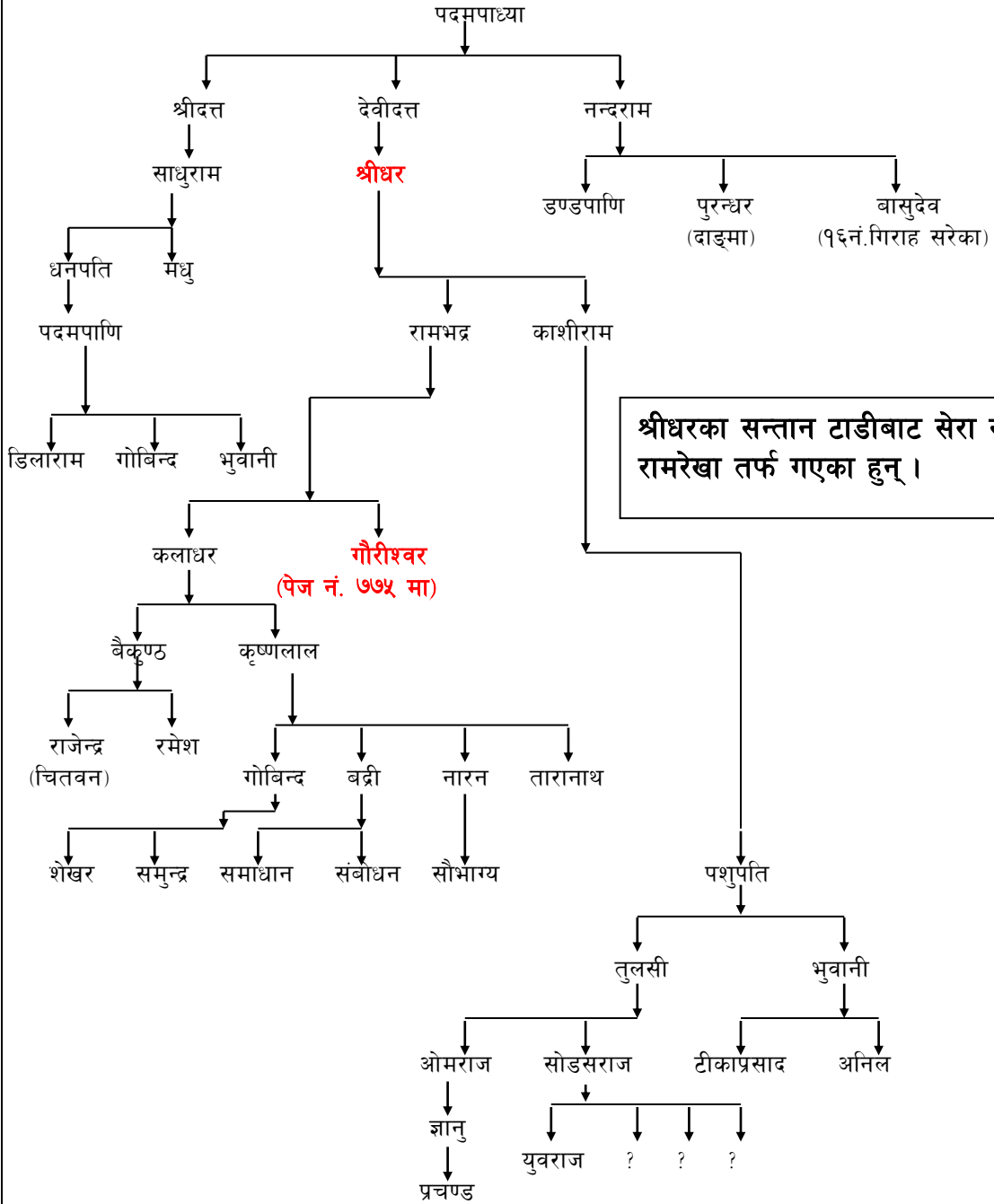

श्रीधरका सन्तान टाडीबाट सेरा र रामरेखा तर्फ गएका हुन् ।

गौरीश्वर (पेज नं. ७७४ बाट)

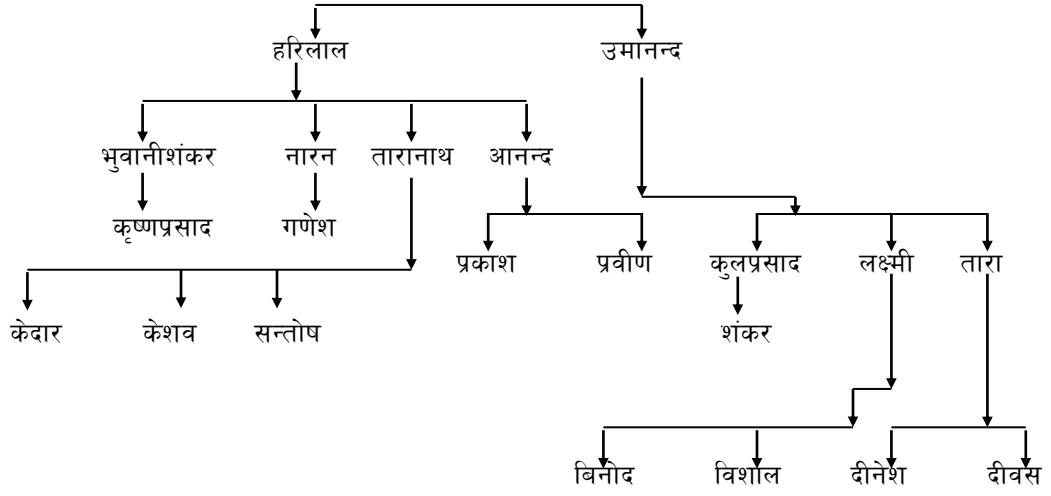

राताडाँडा तर्फ

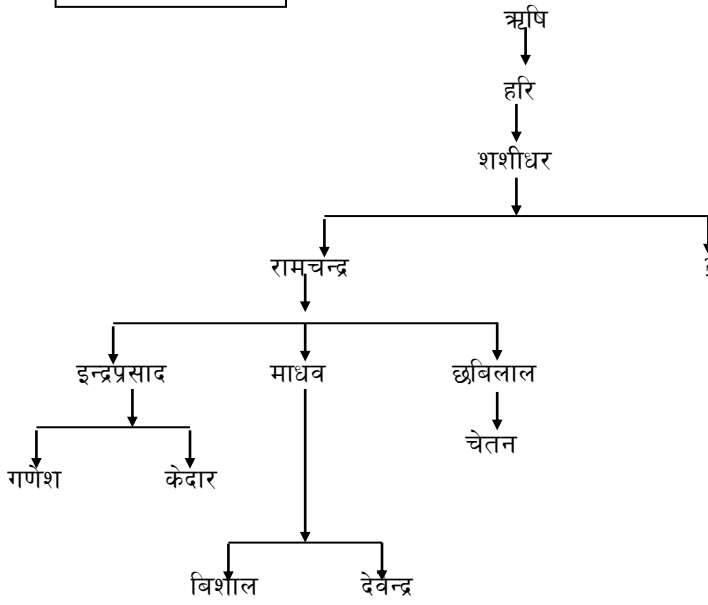

लहरेपीपल खाडा ओखरबोट तर्फको पुस्तावली

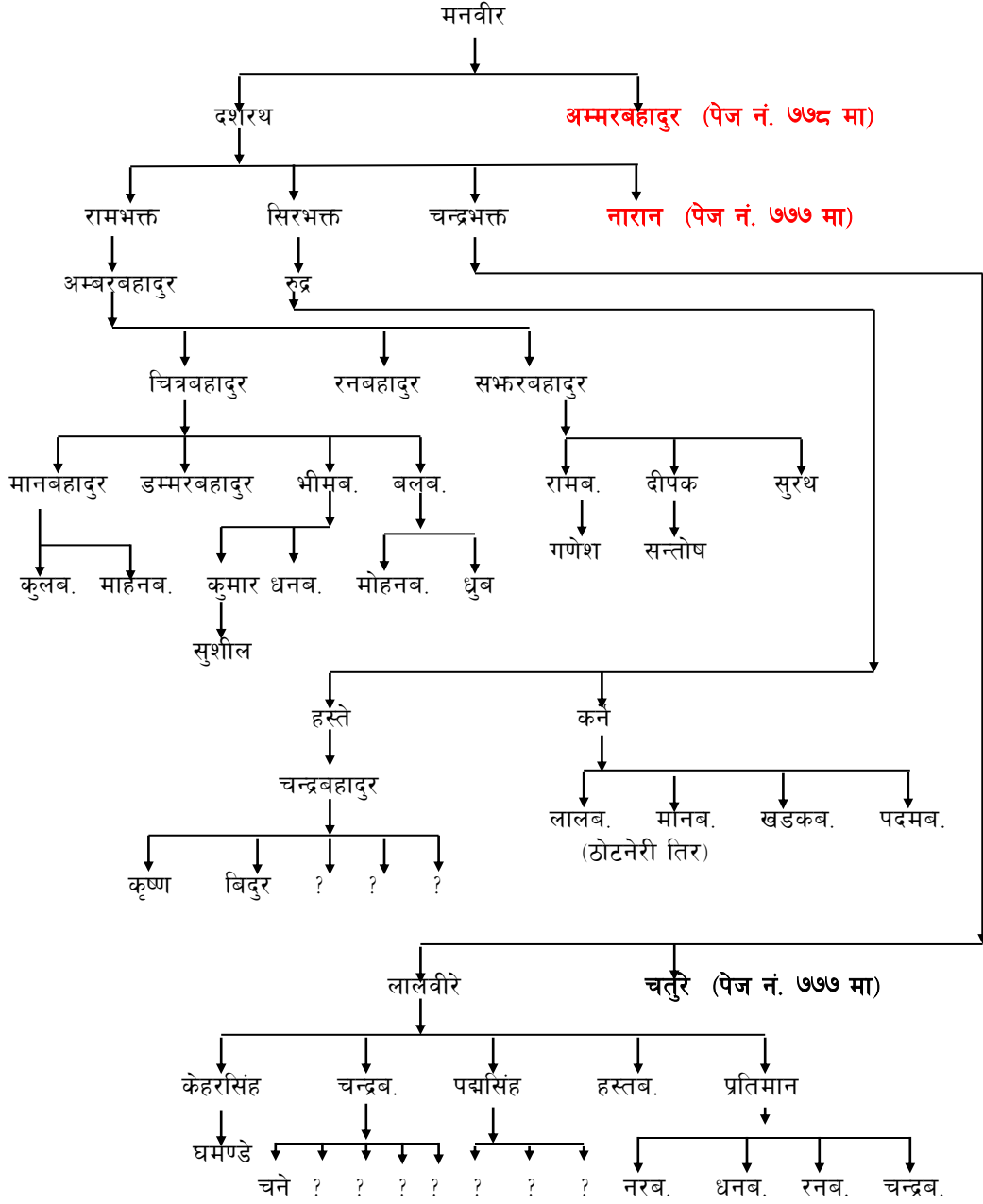

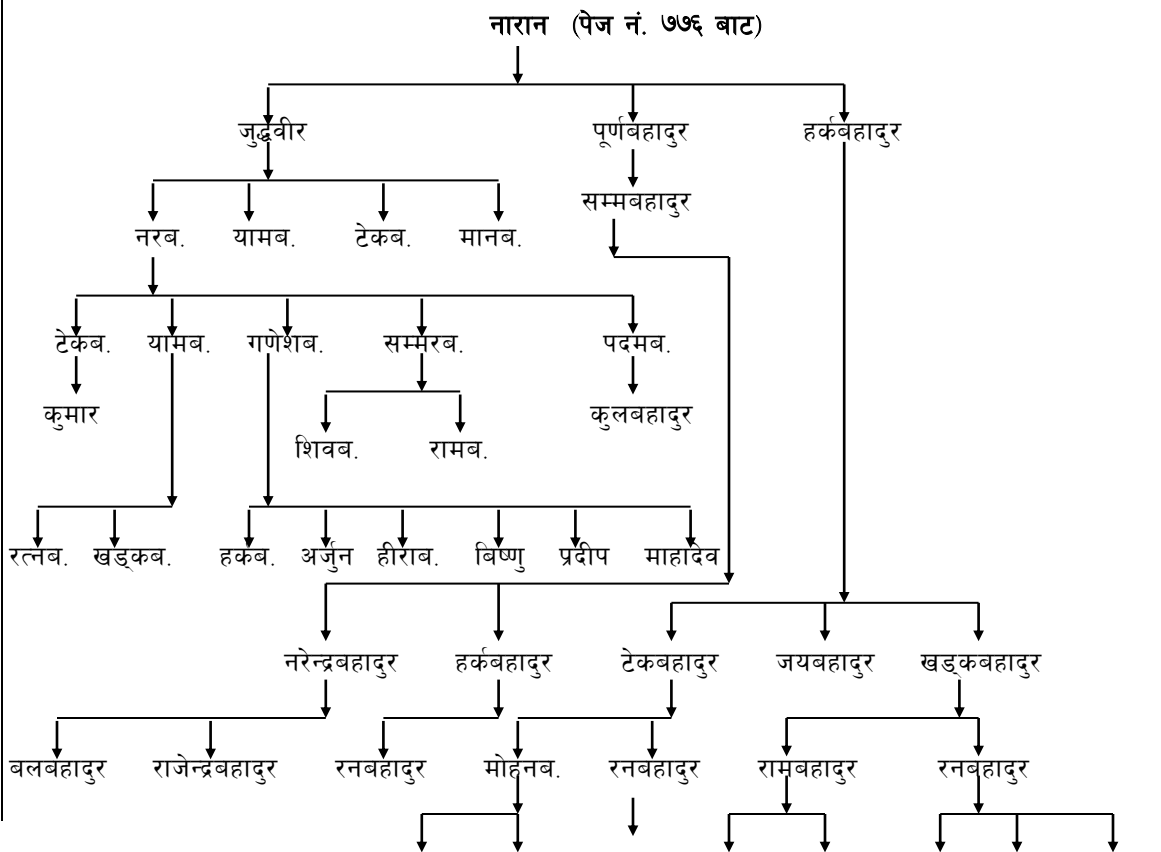
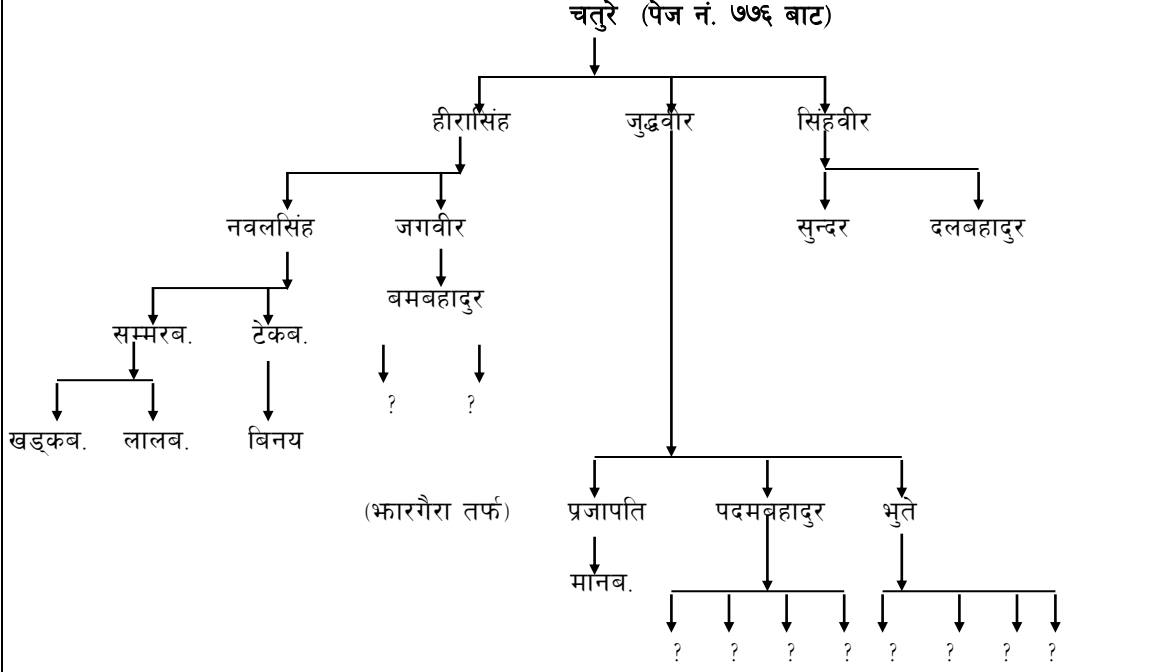

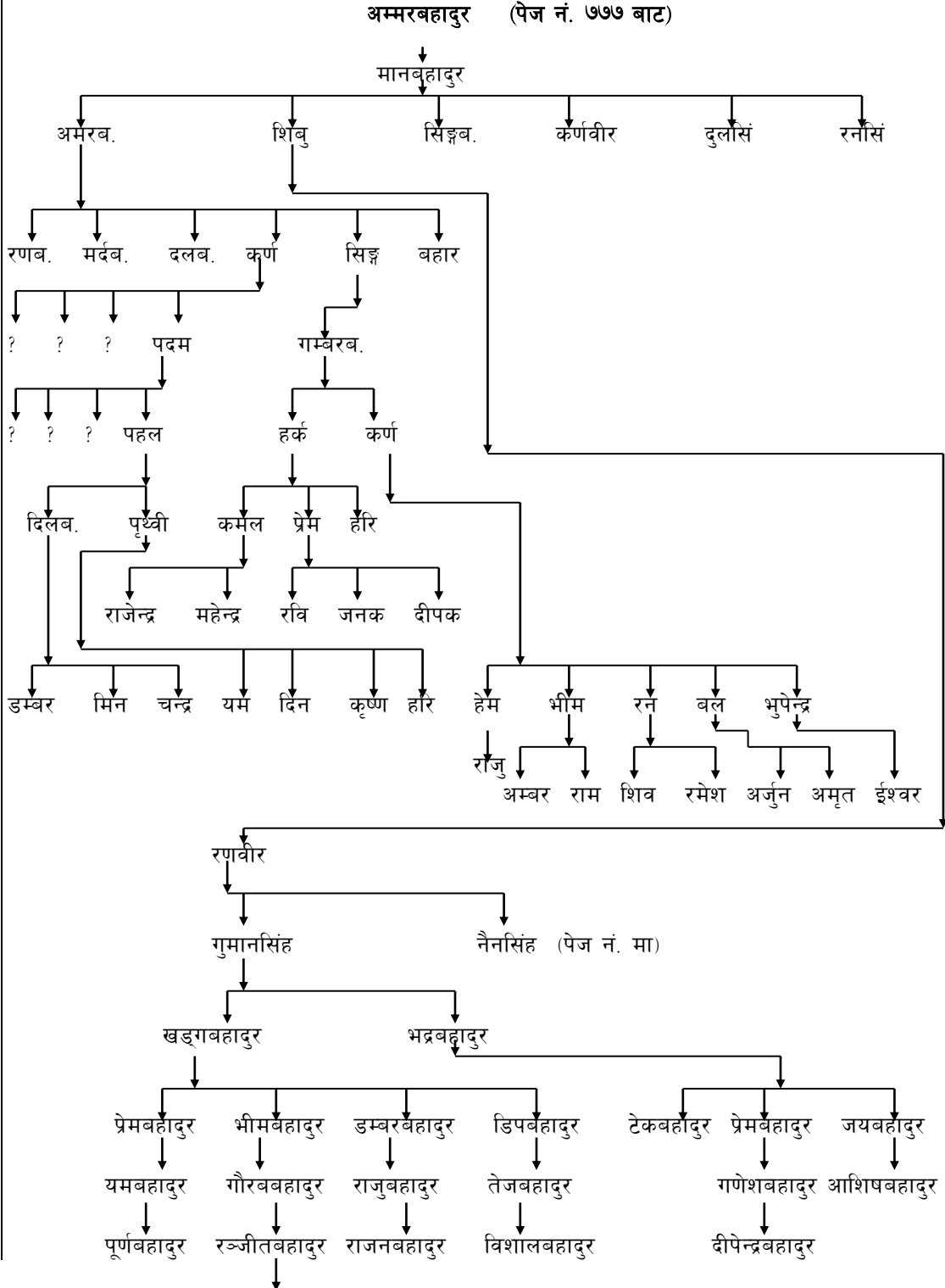

यमवहादुर

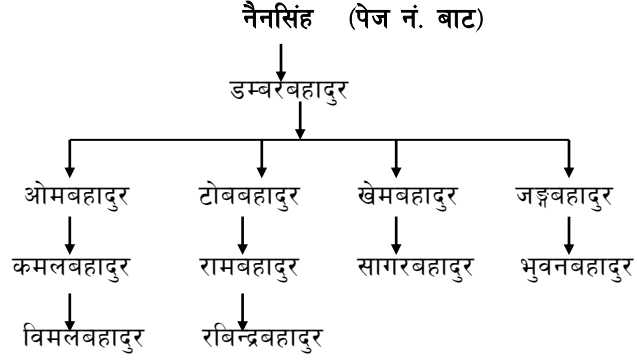

रात्माटा तर्फ

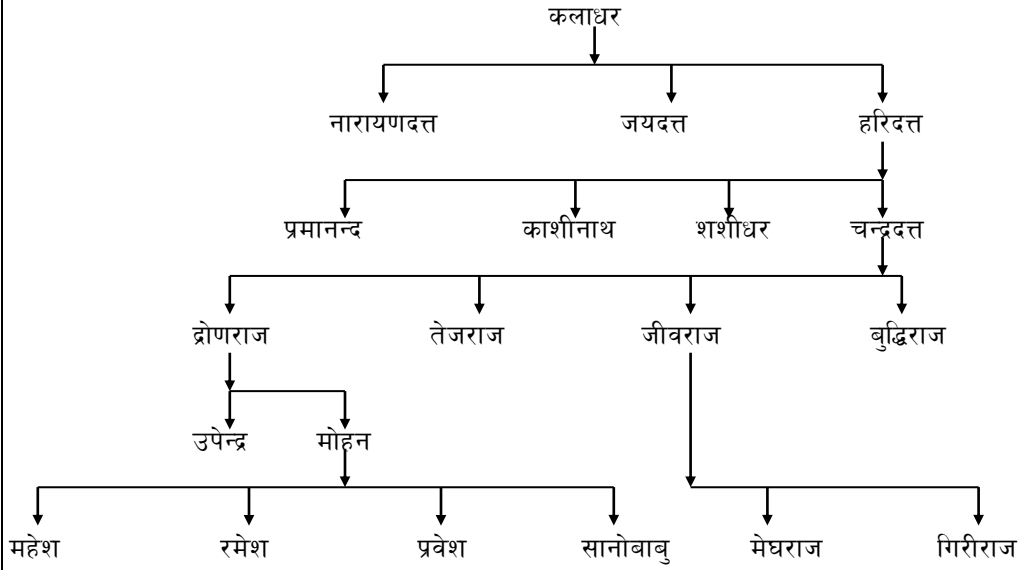

बाग्लुङ्ग नगरपालिका - १ का रामरेखा निवासी बन्धुहरू

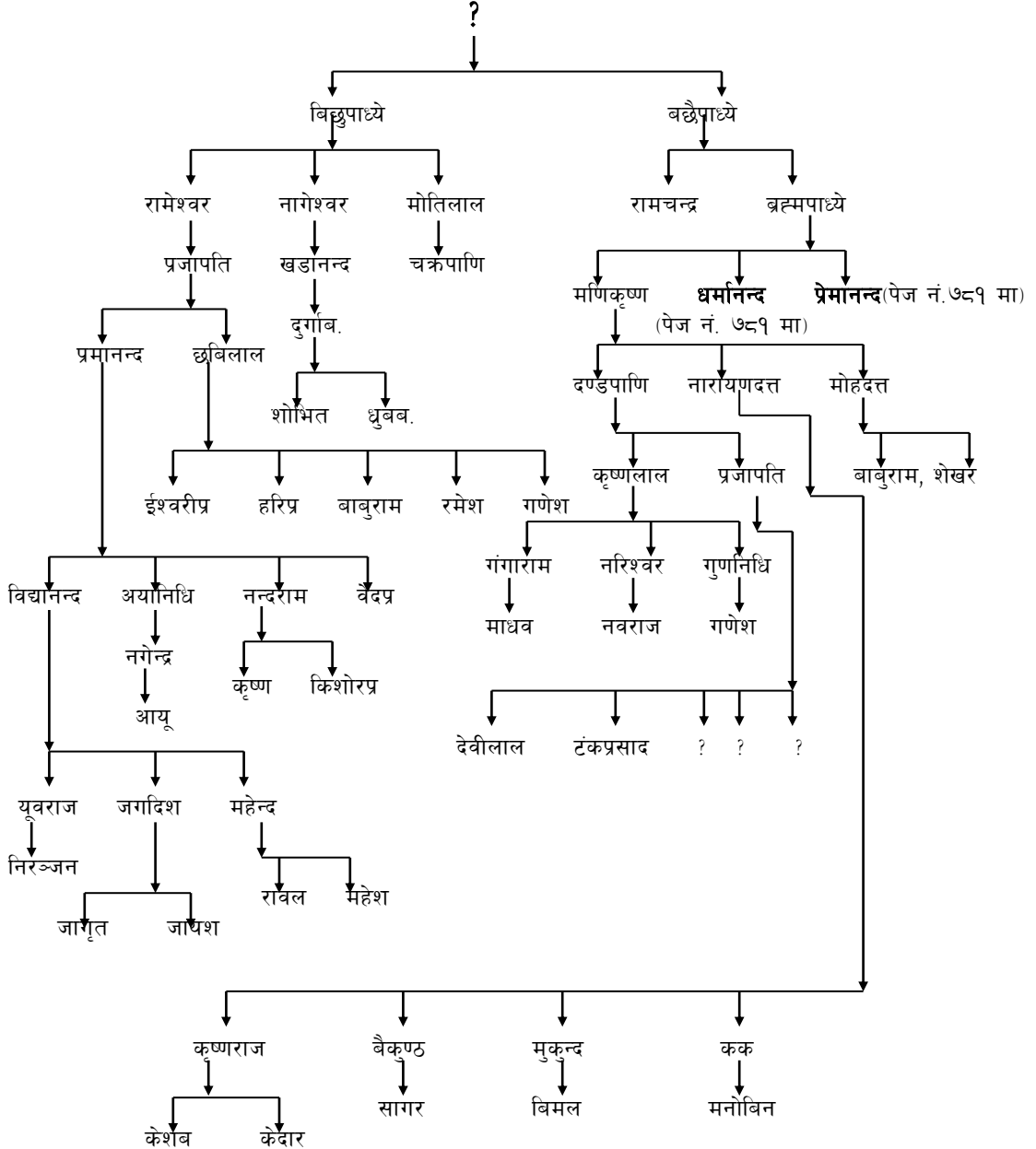

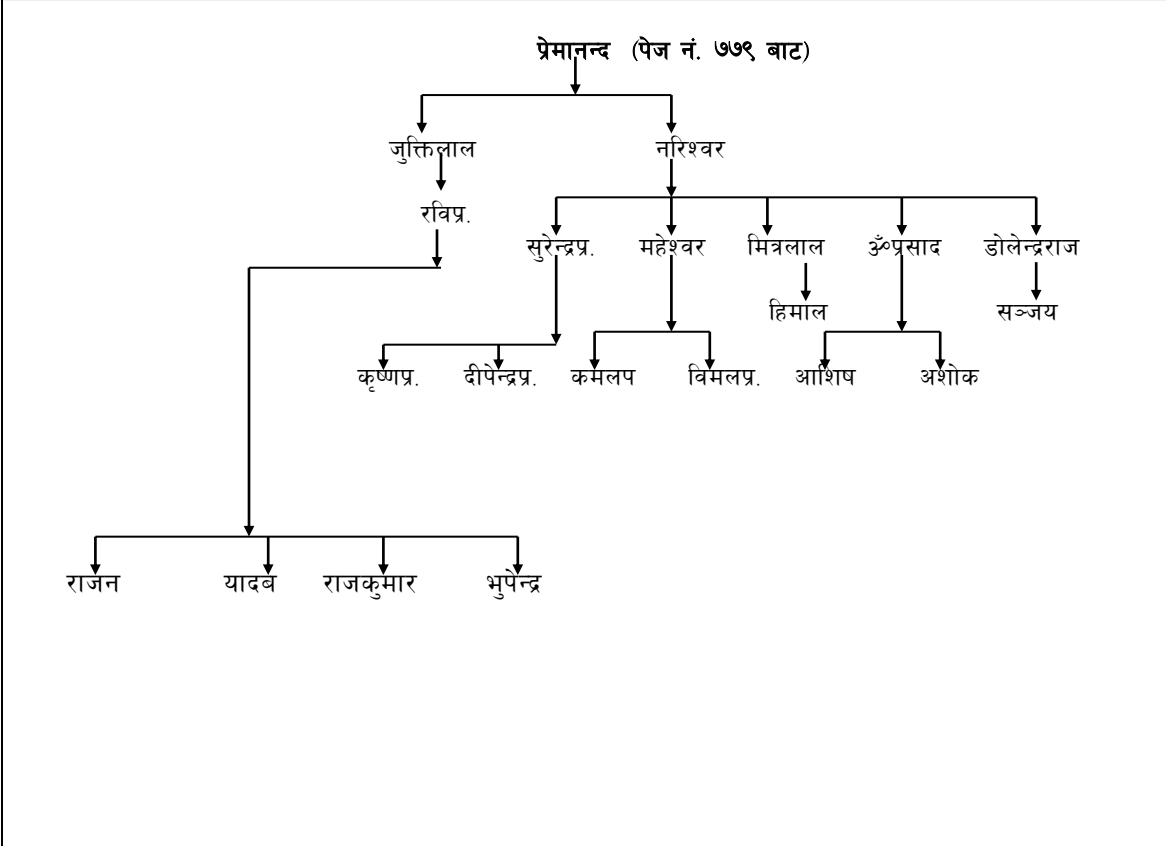
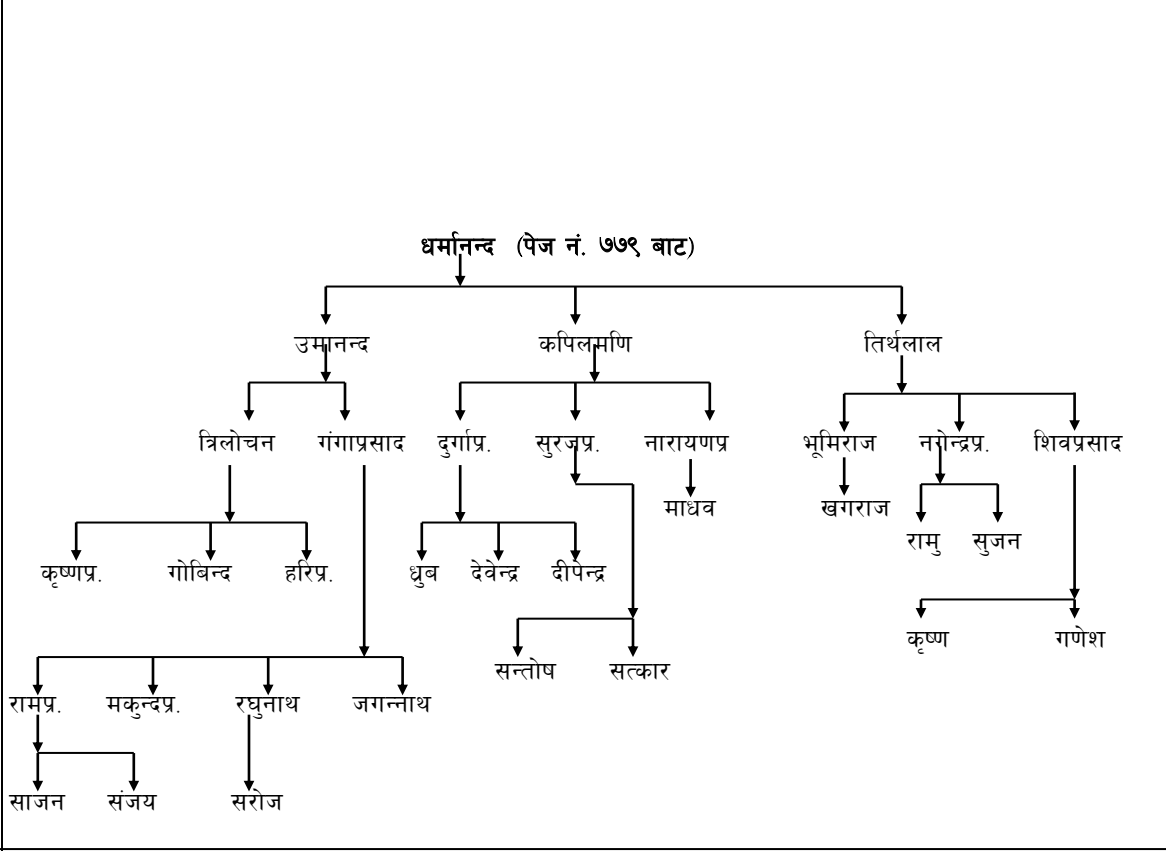

गौडाकोटबाट रामरेखा

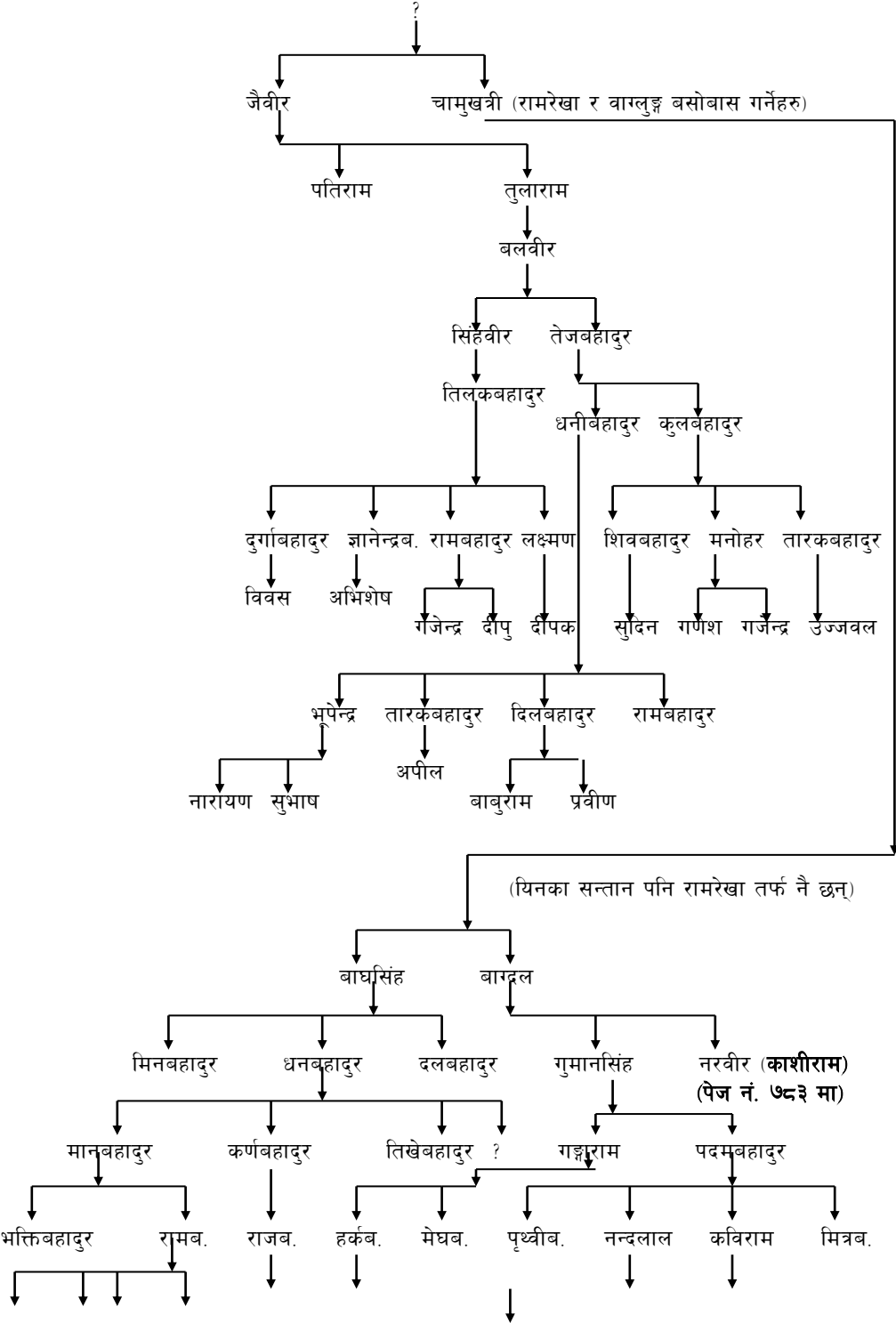

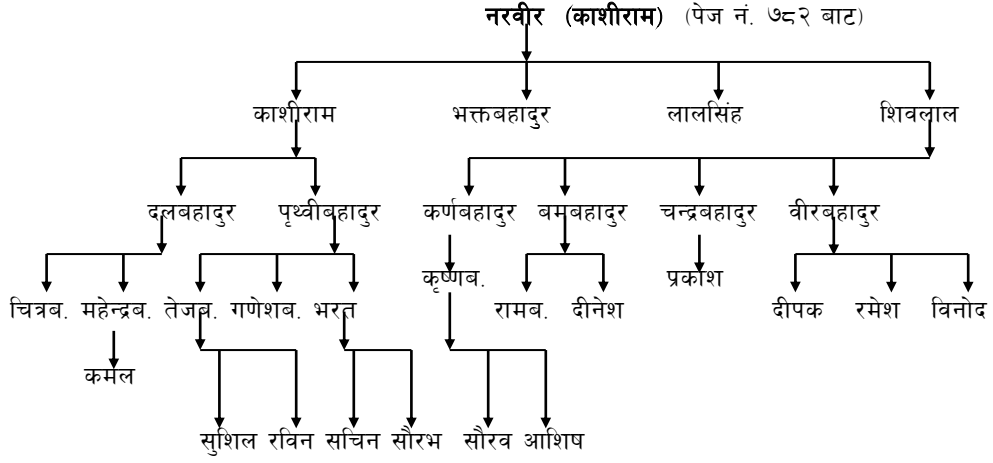
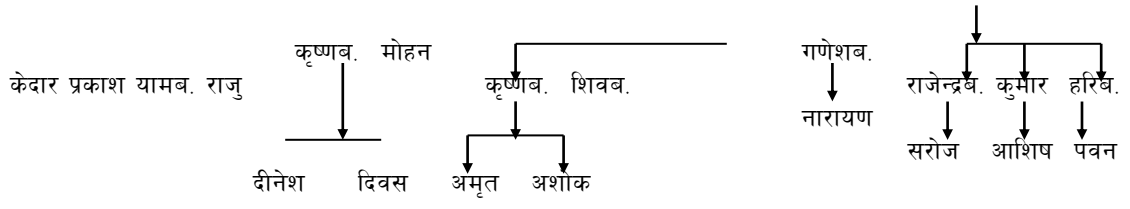

बाग्लुङ्ग भीमापोखराका पौडेल

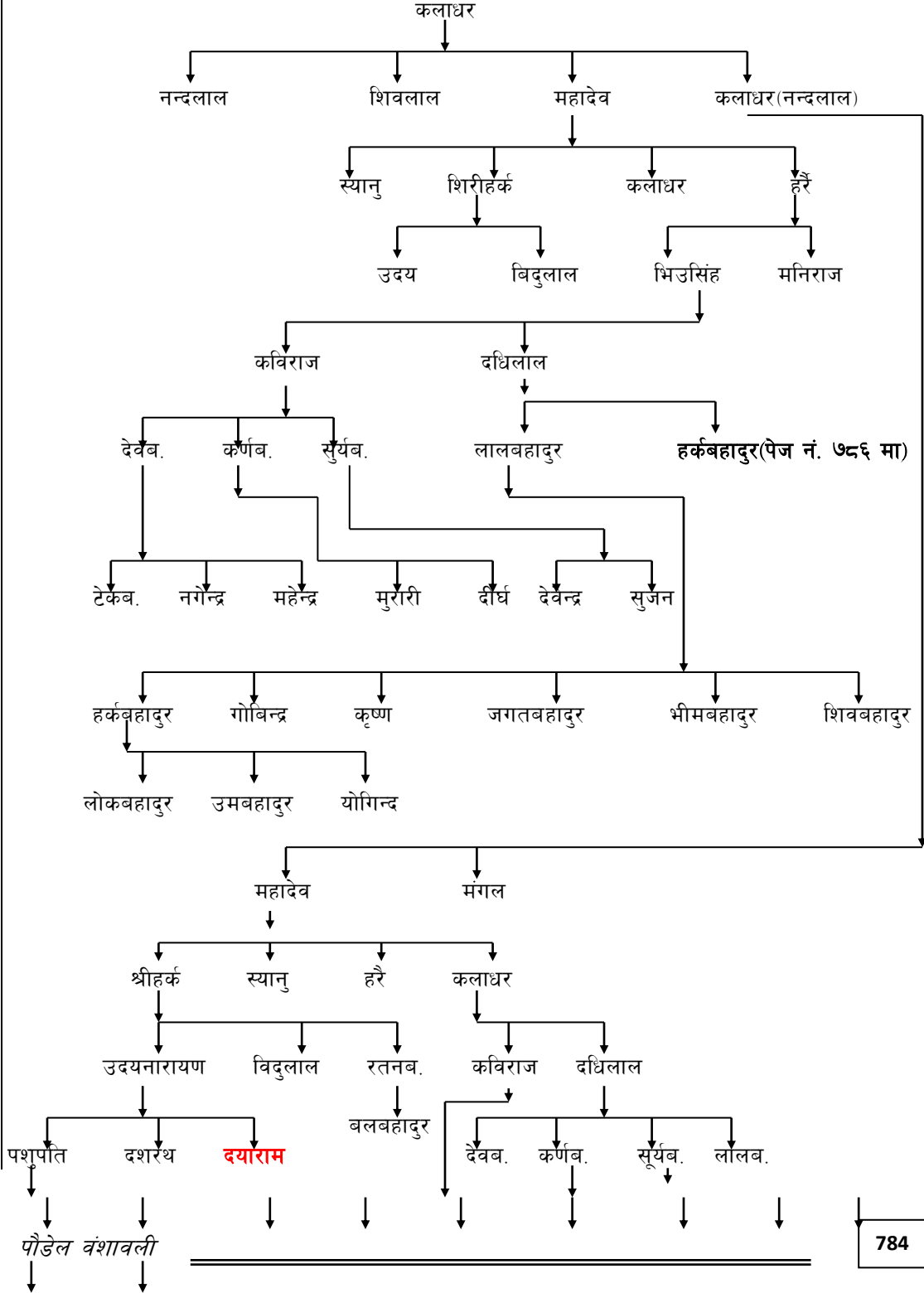

(पेज नं. ७८५ मा) (पेज नं. ७८५ मा)

रेशमलाल भद्रुपाध्य टेक नगेन्द्र महेन्द्र मनबहादुर दीर्घबहादुर देवेन्द्र सुजन
(पेज नं. ७८५ मा)
प्रमानन्द नरुबहादुर
कृष्णबहादुर

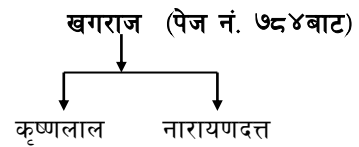
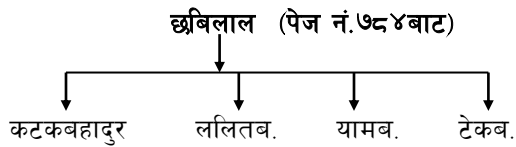
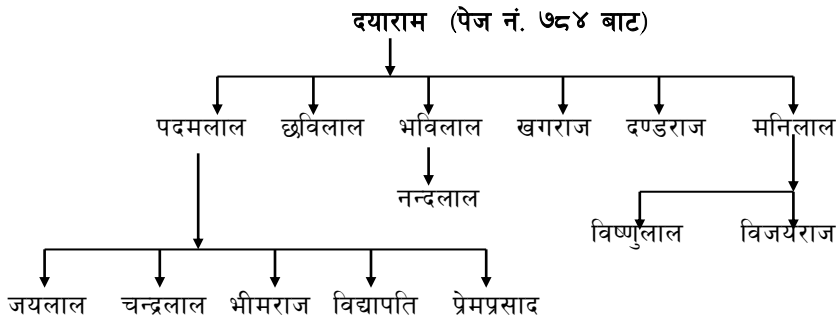
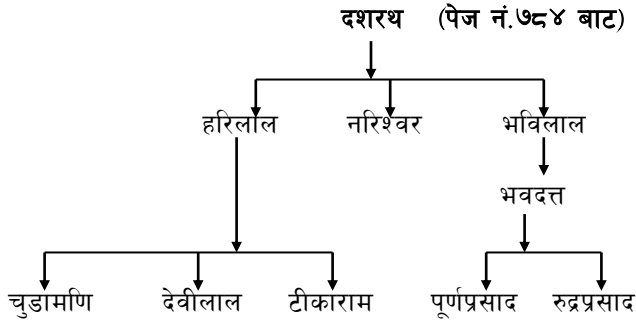
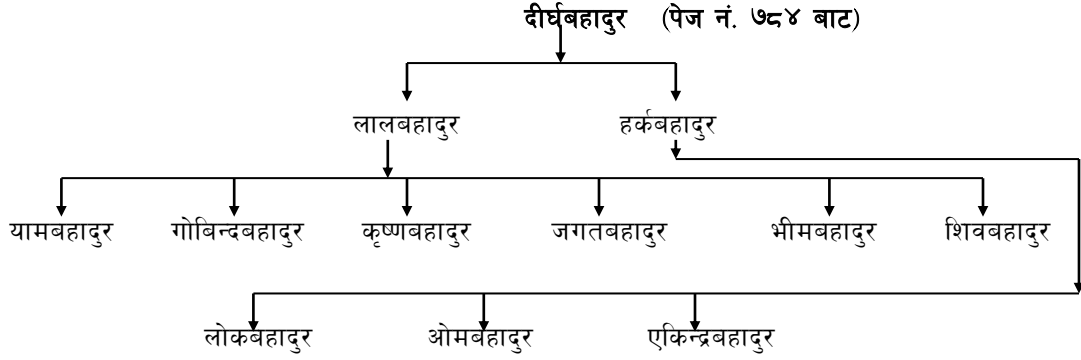

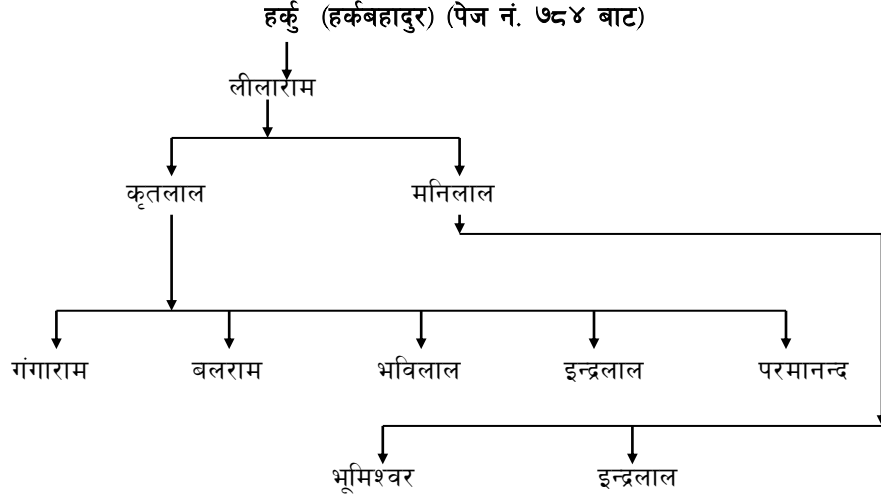

लहरे पीपल खाठा ओखरबोट तर्फ

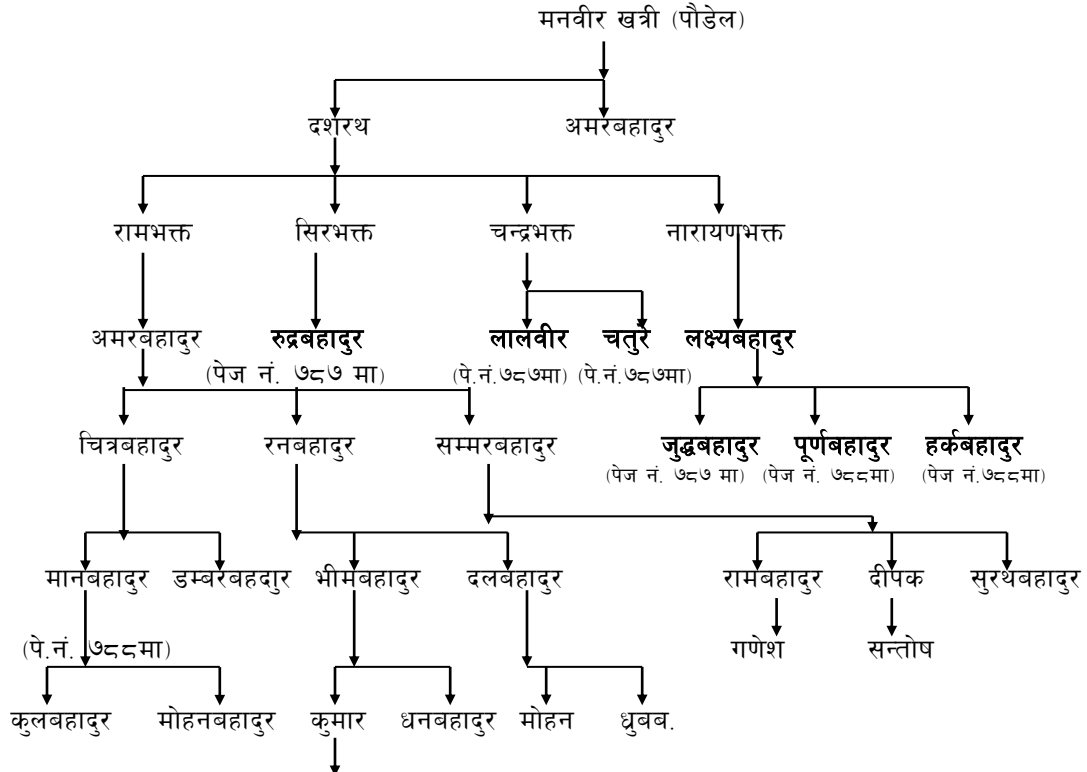

सुशील

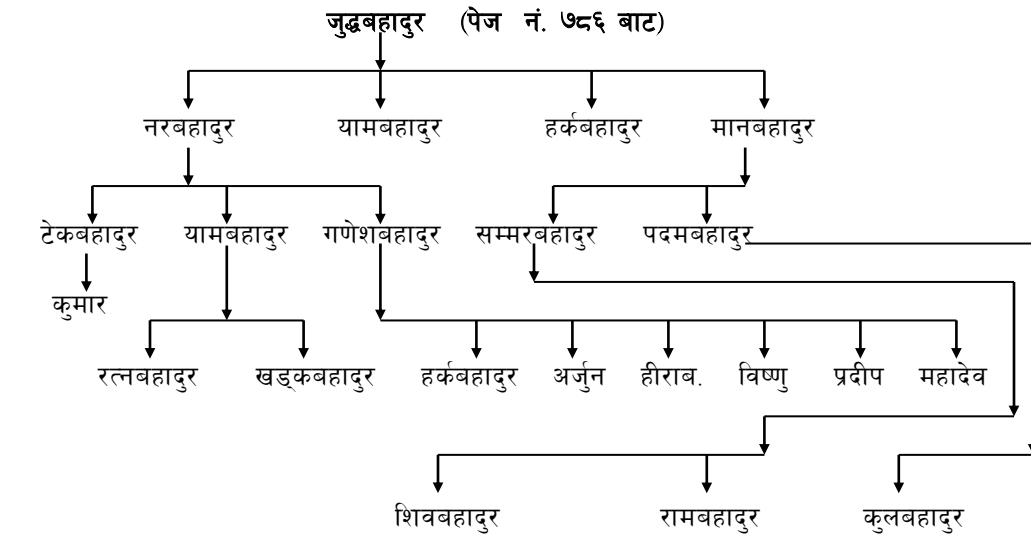
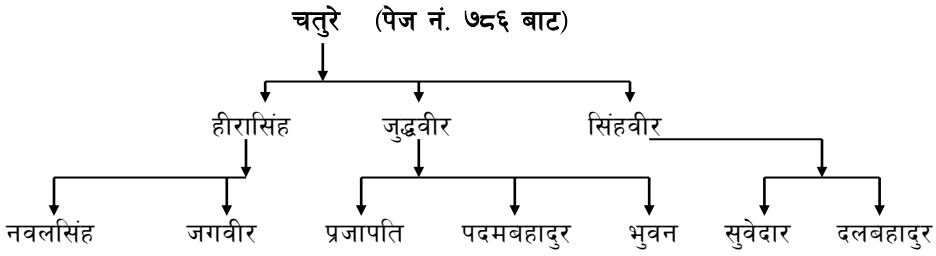
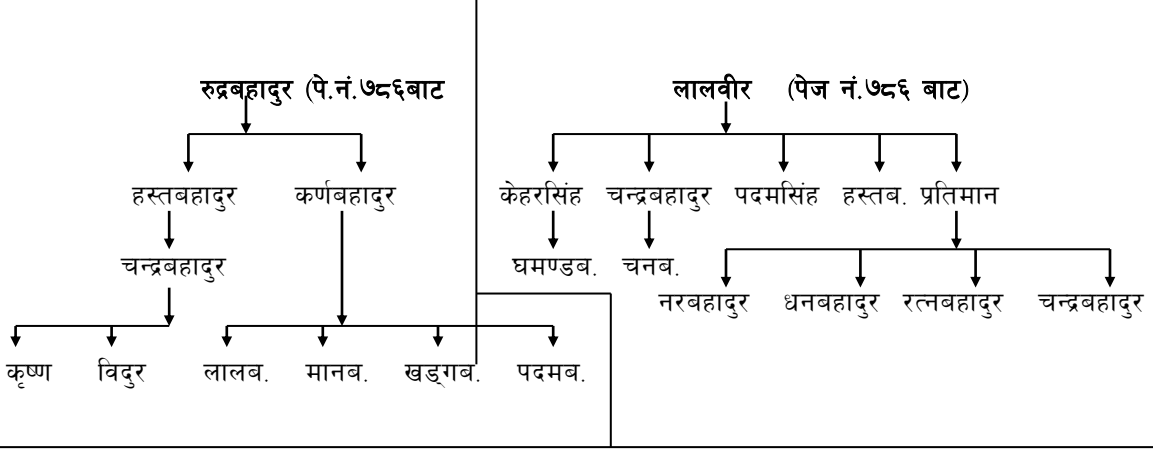

डम्बरव. मीनव. चन्द्रव. यमवहादुर डिलव. कृष्णव. हरिव.

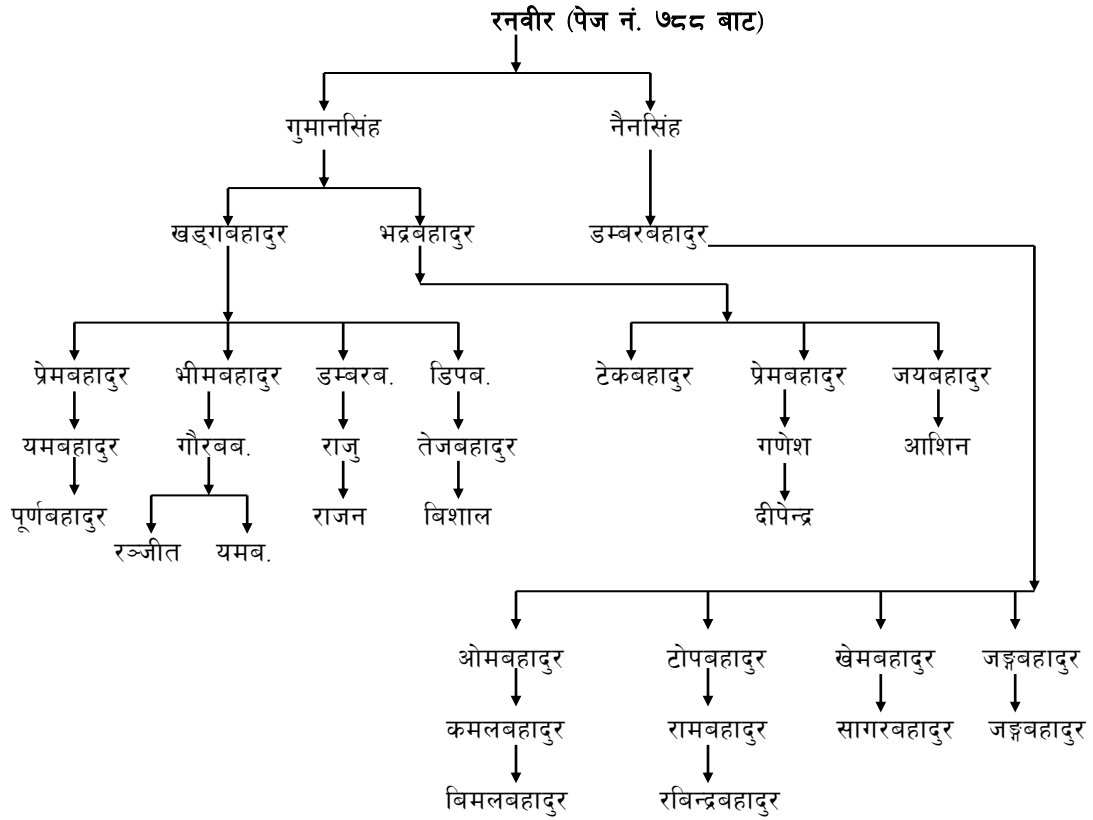
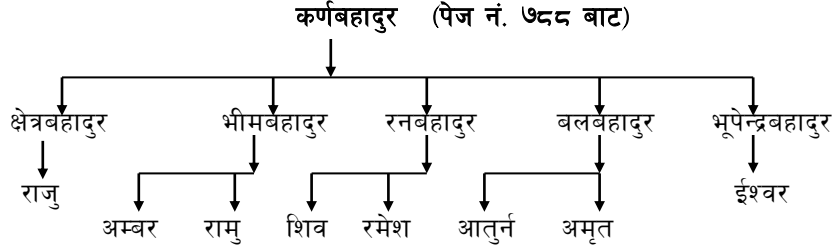

कुडुले फेदी तर्फको वंश

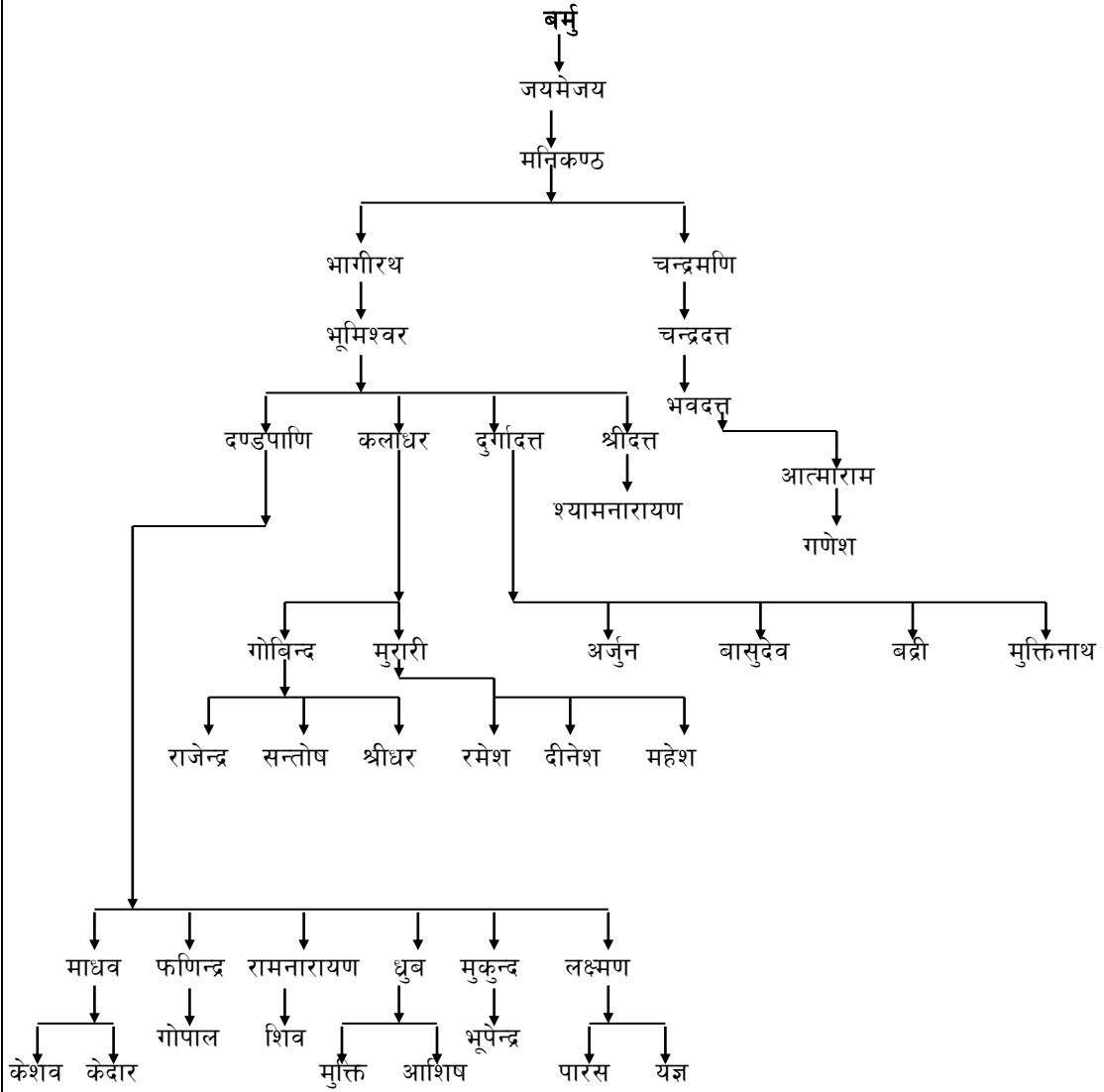

गंगारामका माहिला छोरा नारदका छोराहरू पदमपाणि र वर्मु मध्येका जेठा पदमपाणिका सन्तानहरू बाग्लुङ्गको जैदी गा.वि.स.को छिस्ती र हुतिसिर गा.वि.स. मा नै बसोबास गरी बसेकाछन् र का वर्मु धुल्लु छिस्तीबाट बसाई सरी सिम गौडाकोटमा आई बसेका थिए हाल बाग्लुङ्गको गौडाकोट, सिम, सालबोट, रामरेखा, भिरेपीपल, टारी, सेरा राताडाँडा, रातामाटा भित्ताखुरी, ढिंमीचौर, बञ्जारेटोल, सालघारी र बाग्लुङ्ग बजारमा बसेका छन् ।

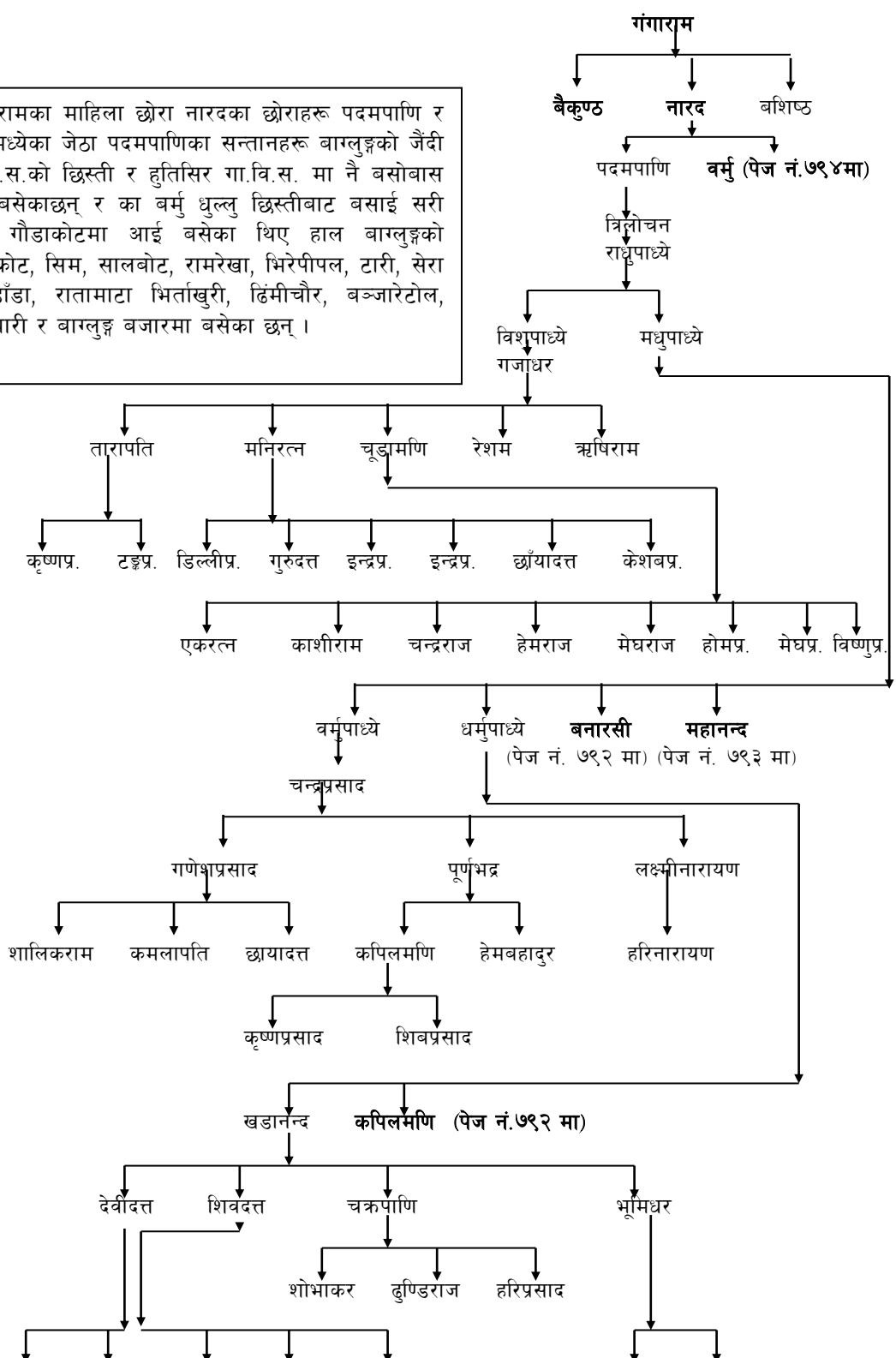

पौडेल वंशावली

गोविन्द भोजराज

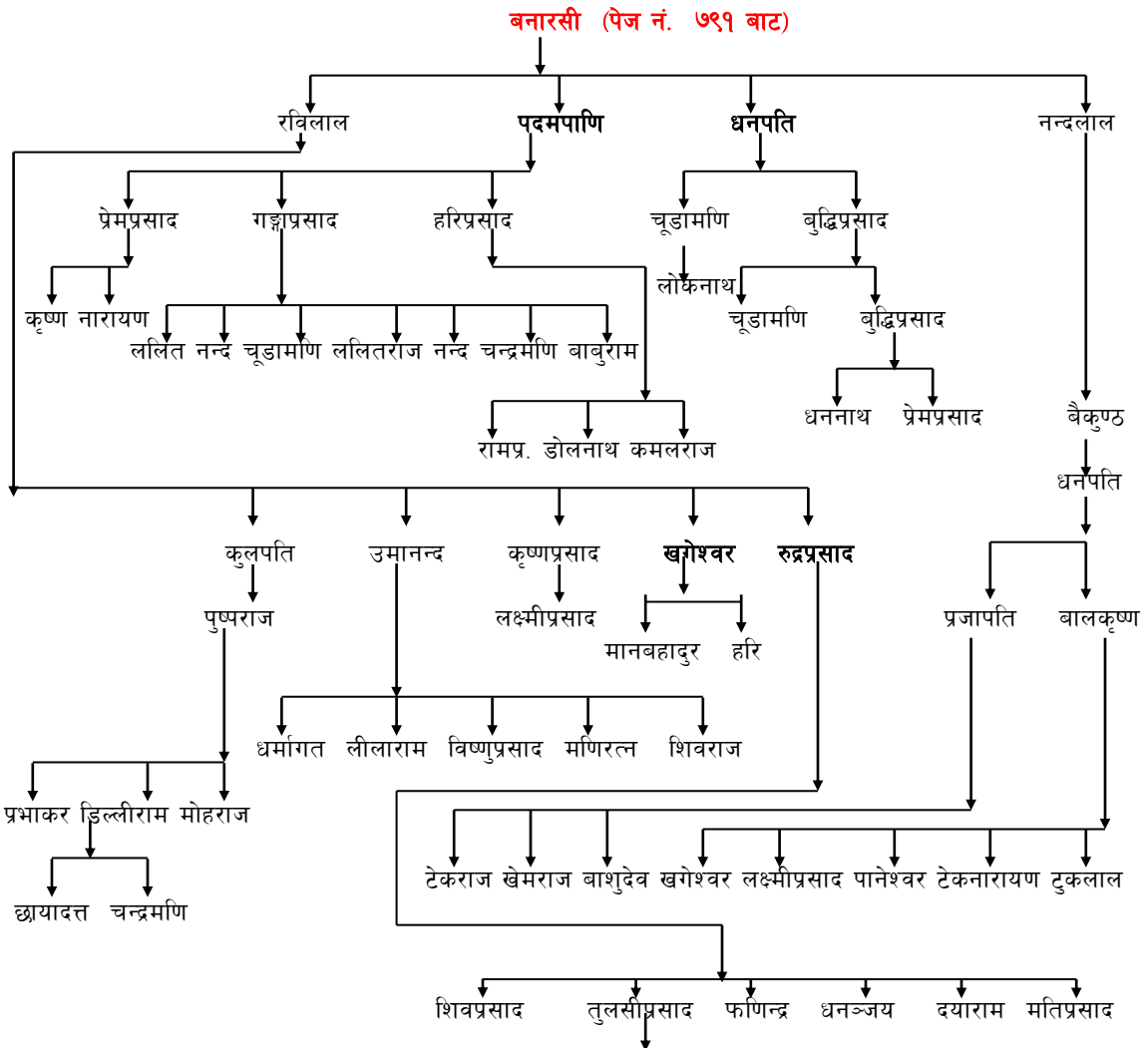
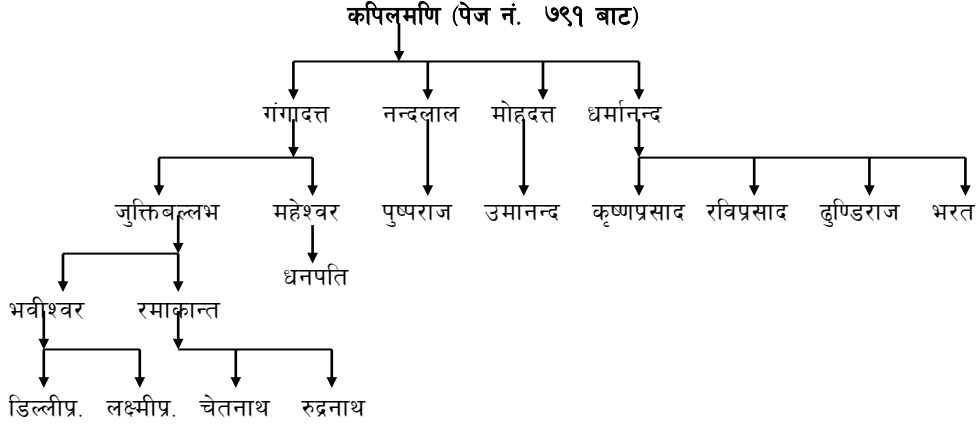

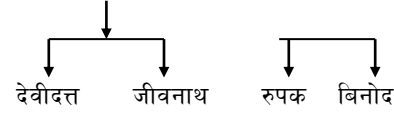

महानन्द (पेज नं. ७९१ बाट)

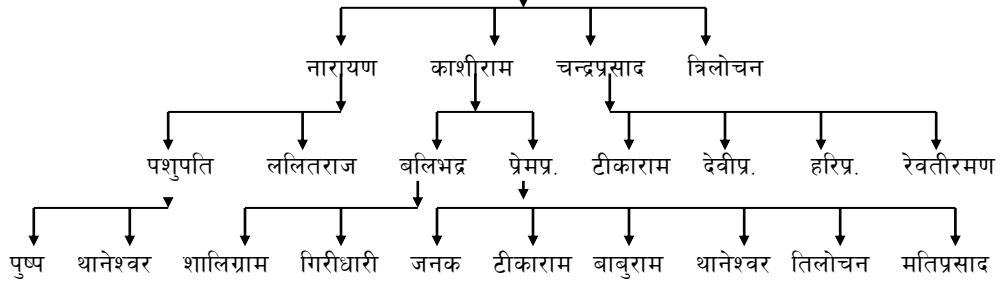

बर्मुपाध्ये (पेज नं. ७९१ बाट)

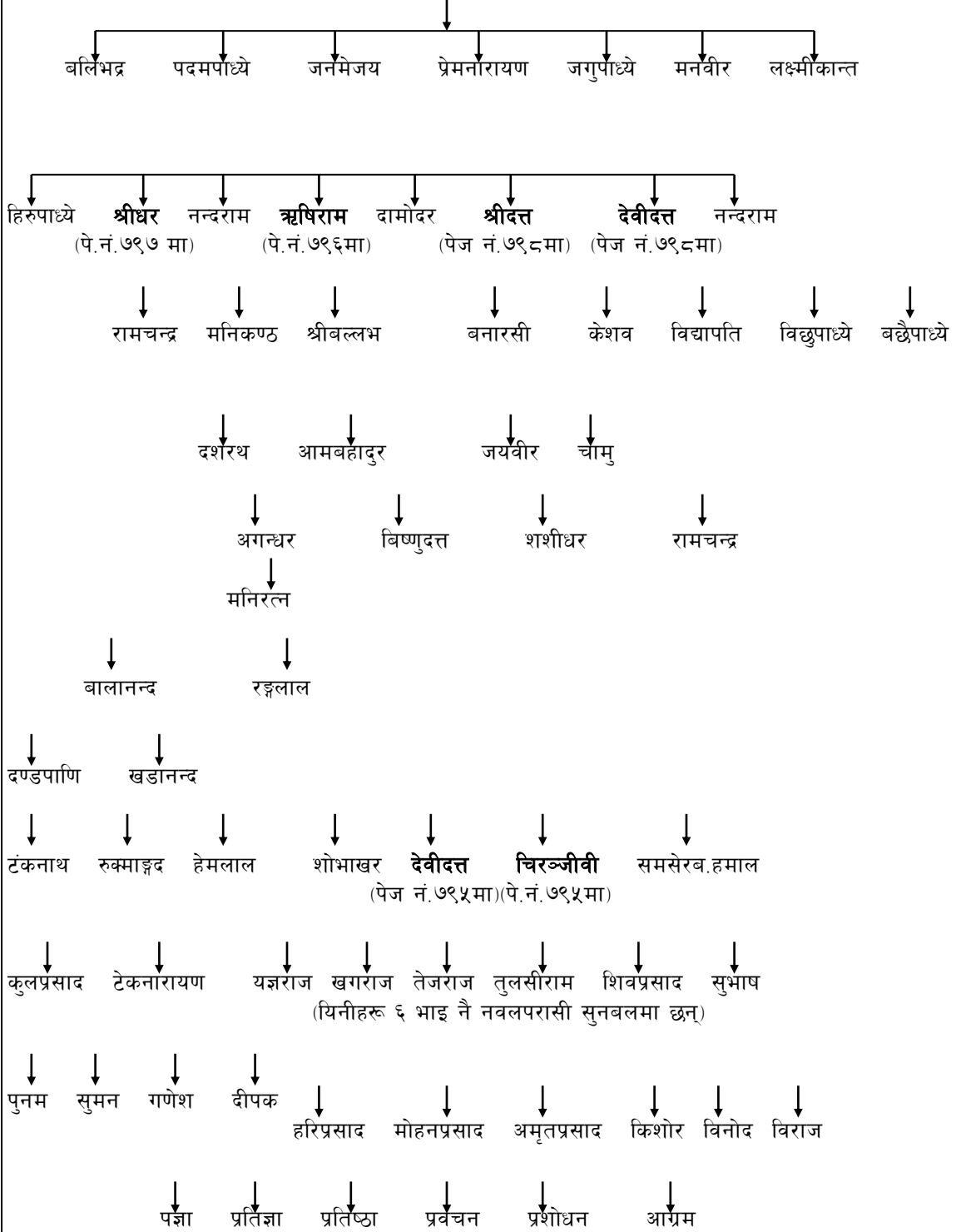

वंशावलि संकलकवाट काँड नमिलाई आएकोले यथावट राखेको छ ।

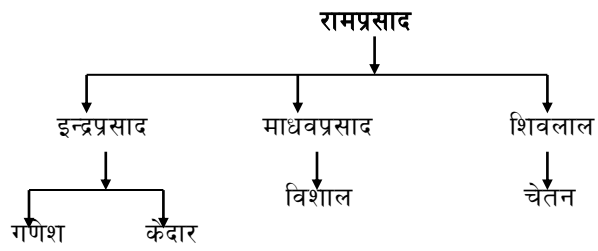
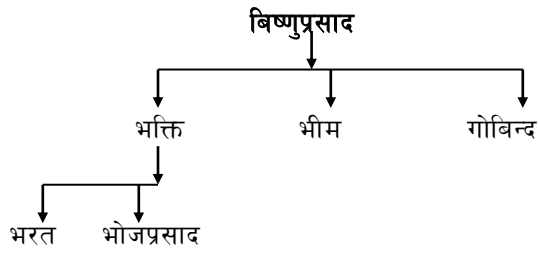
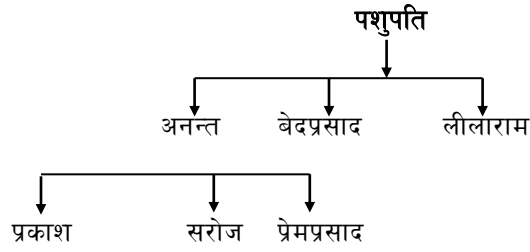
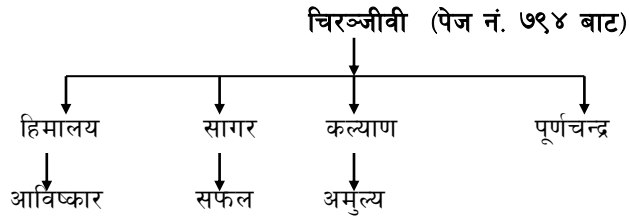
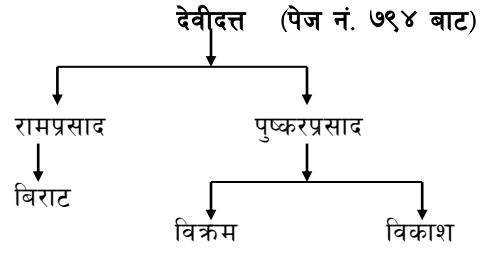

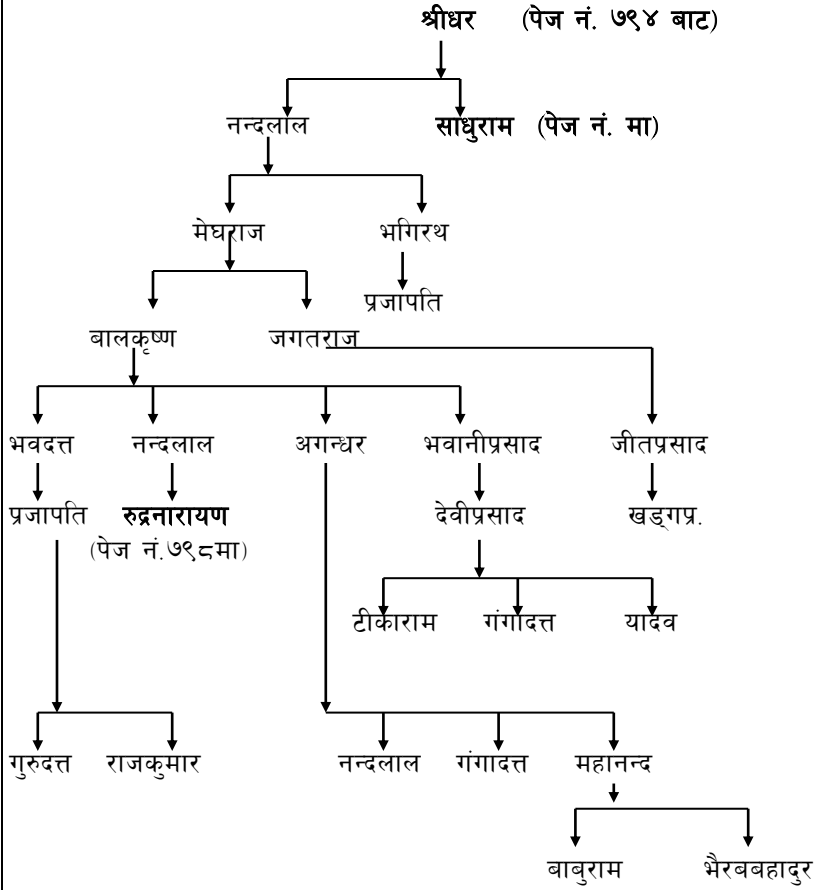
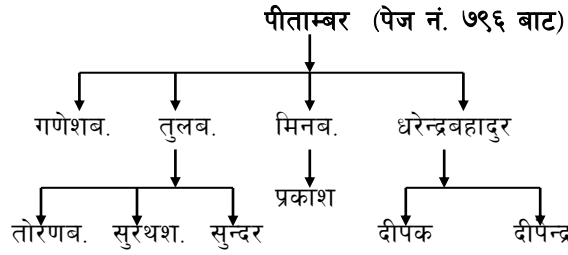
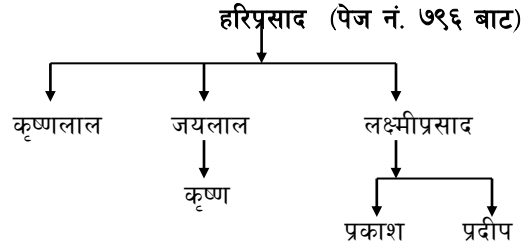

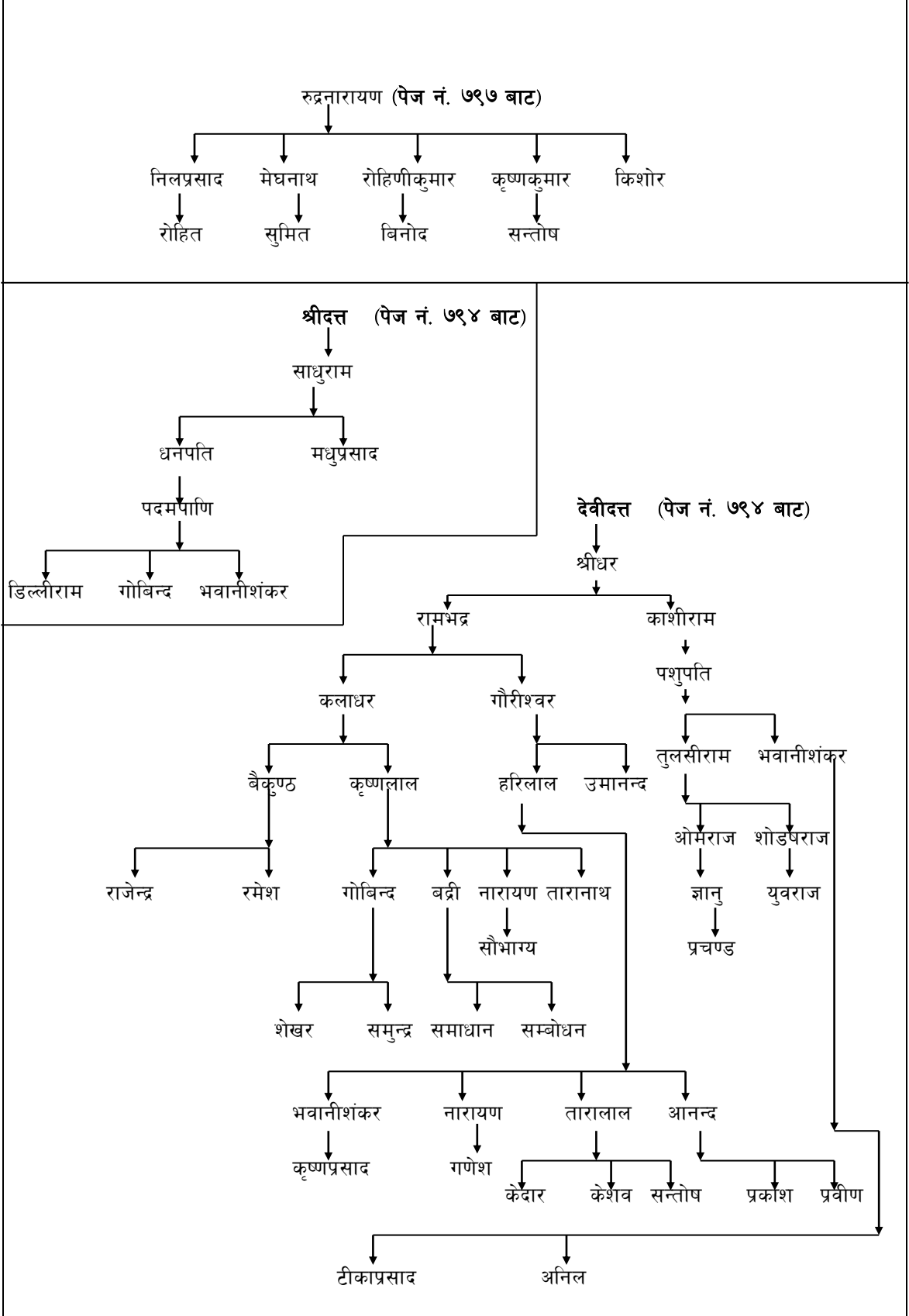

उमानन्द (पेज नं. बाट)

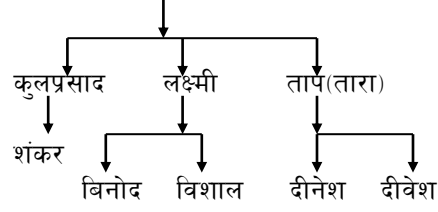

नन्दराम (पेज नं. बाट)

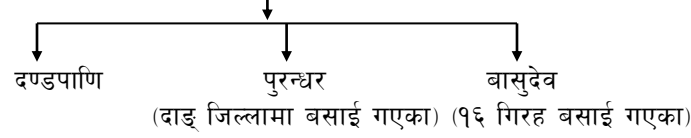

रामचन्द्र (पेज नं. बाट)

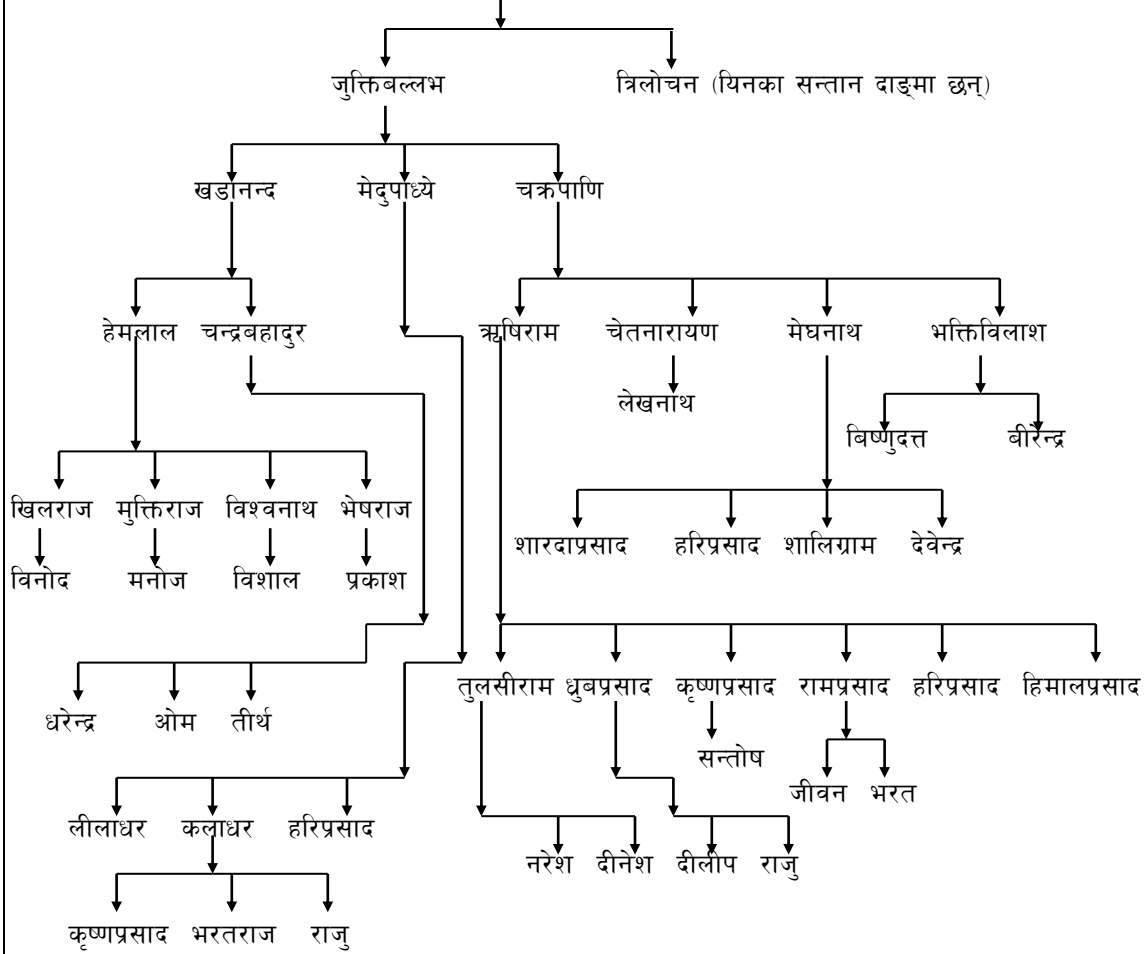

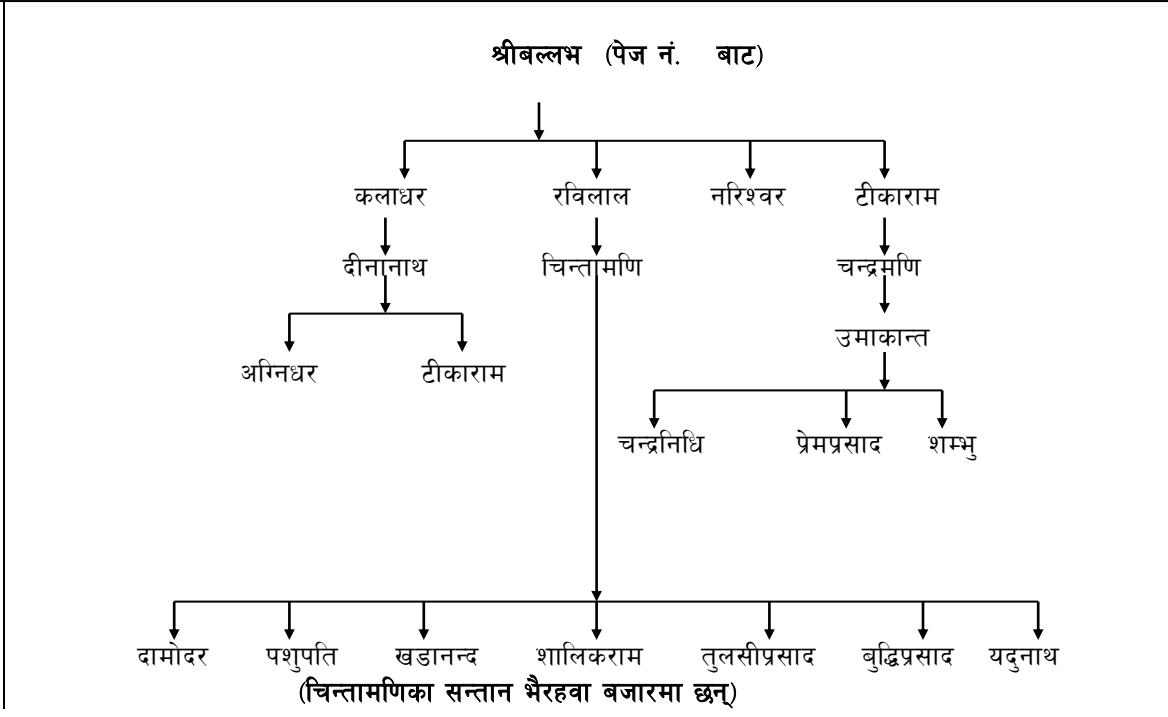
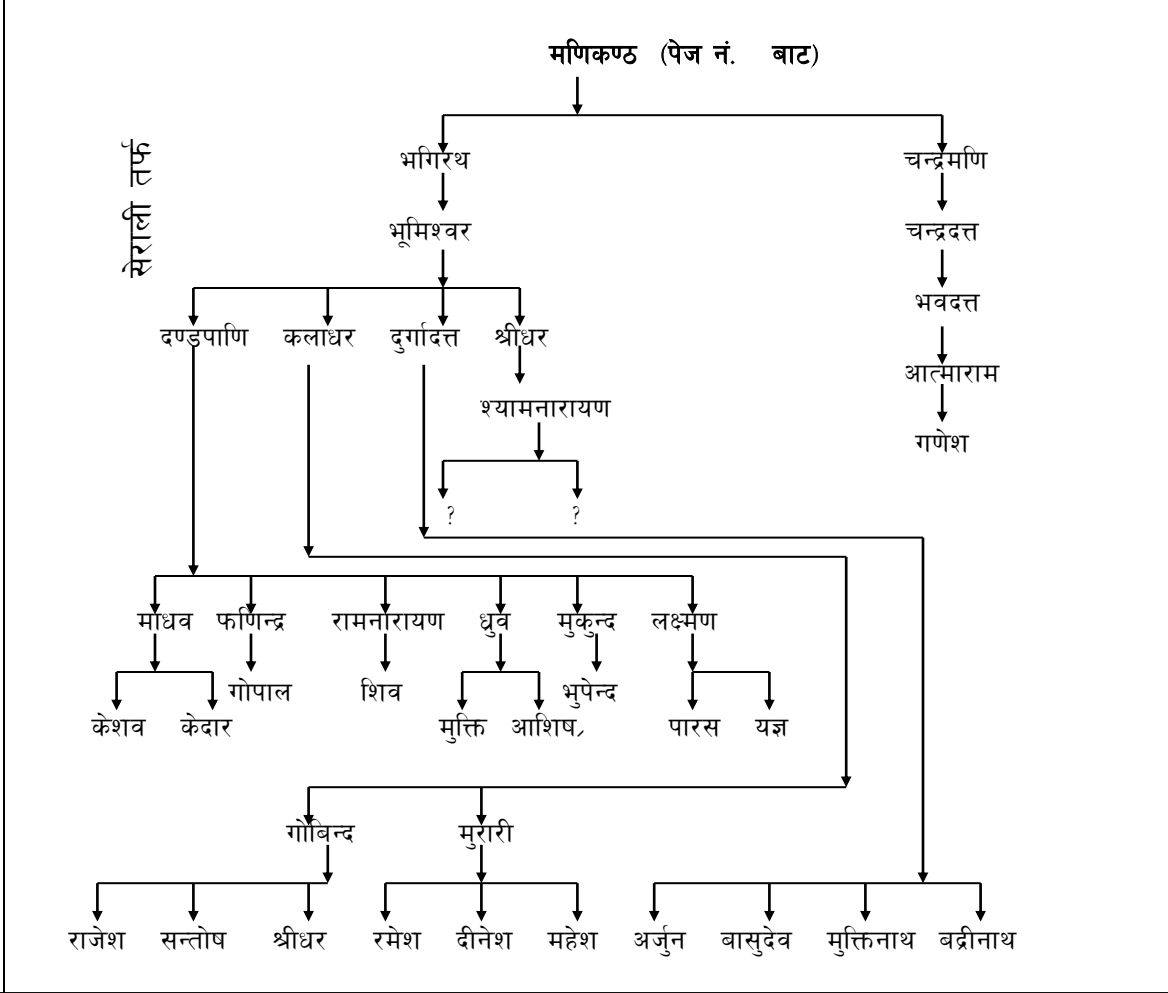

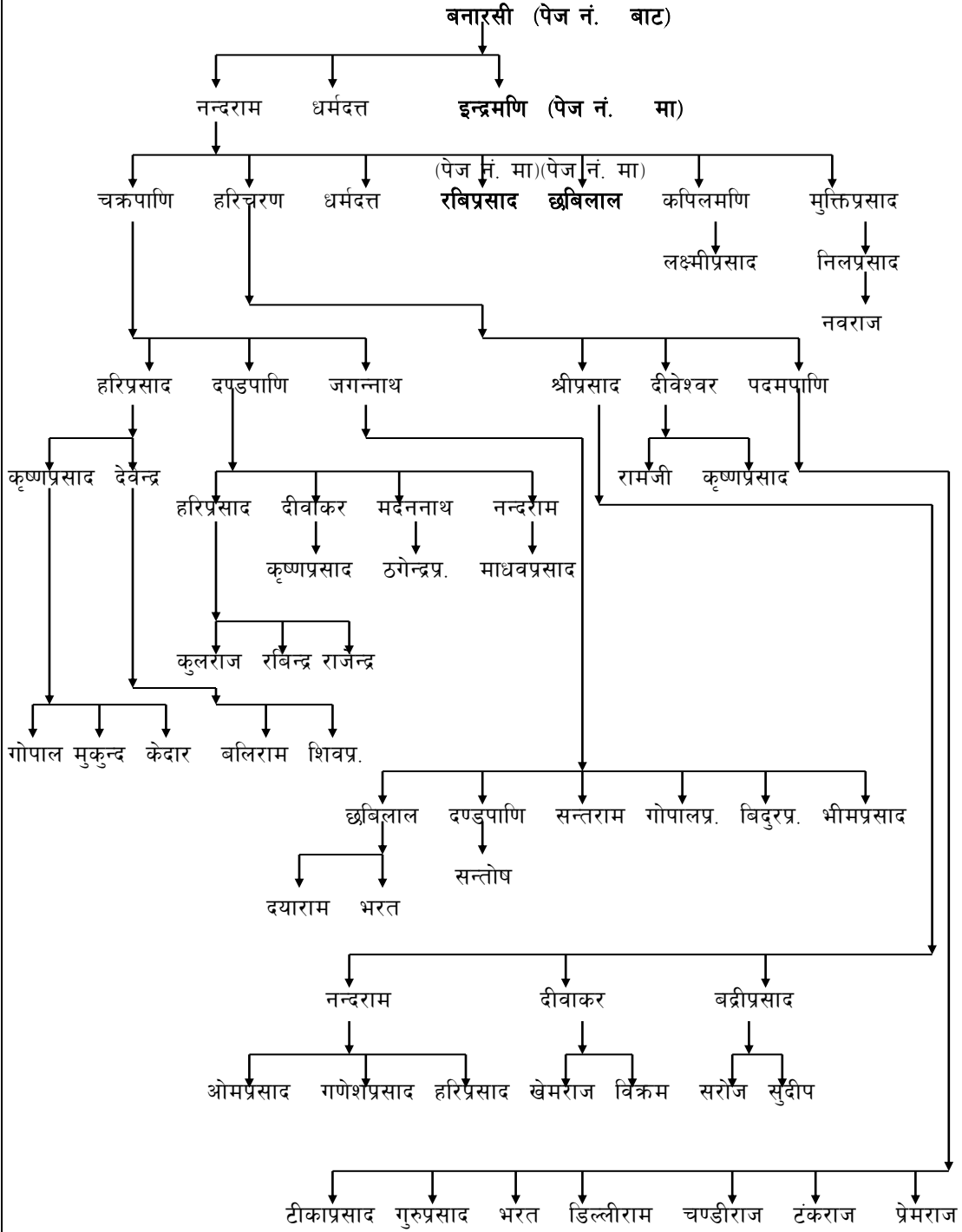

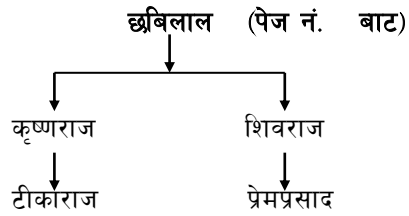
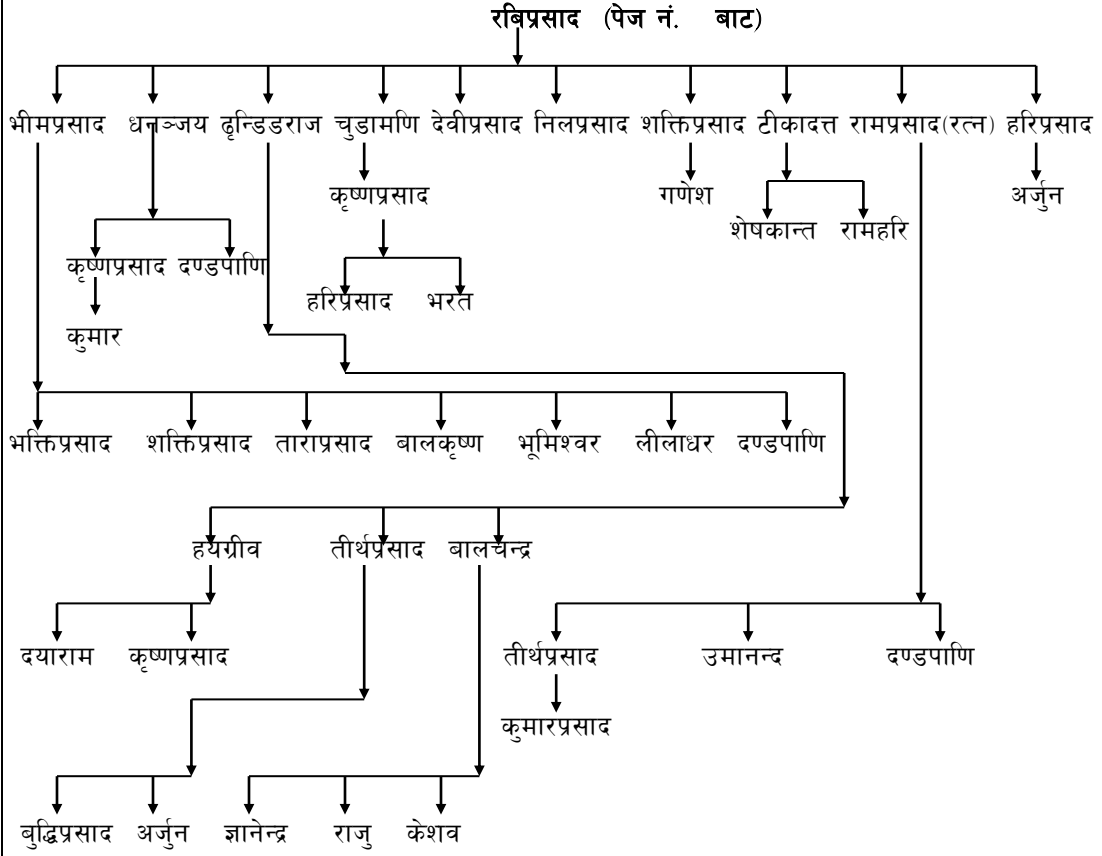

५०. इन्द्रमणि (पेज नं. बाट)

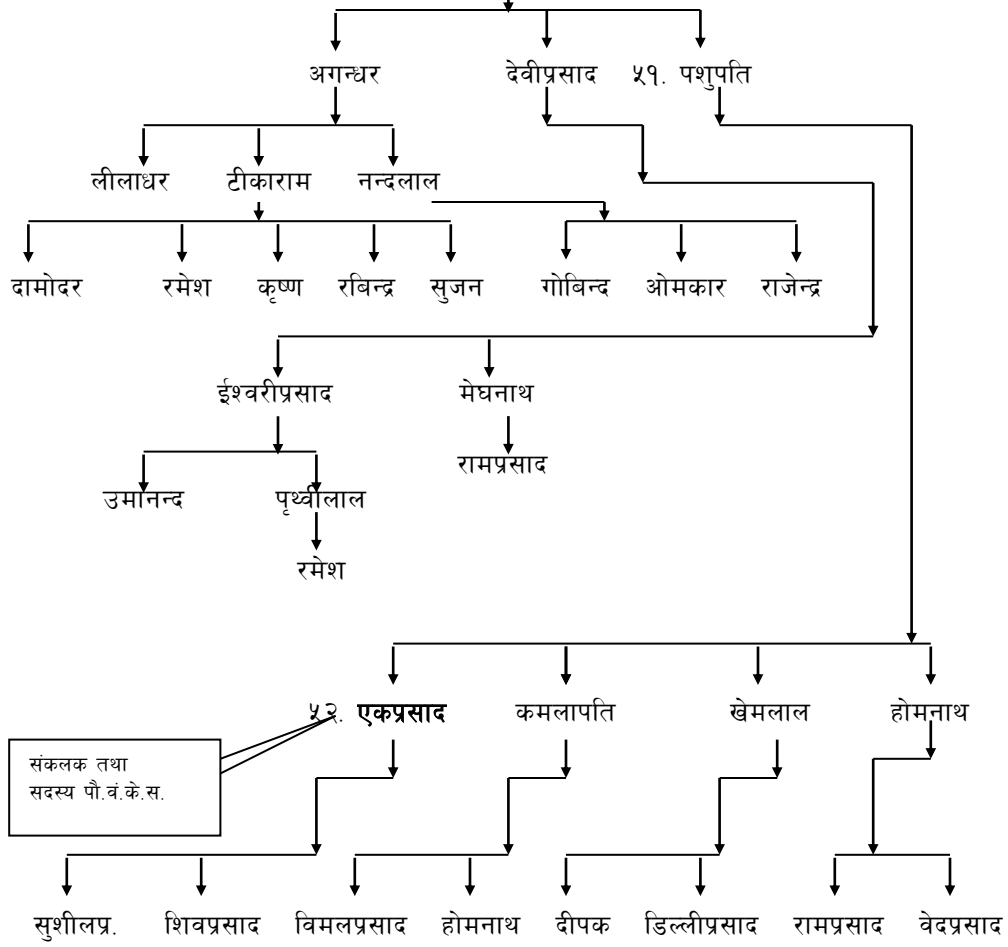

४९. केशवपाध्या (पेज नं. बाट)

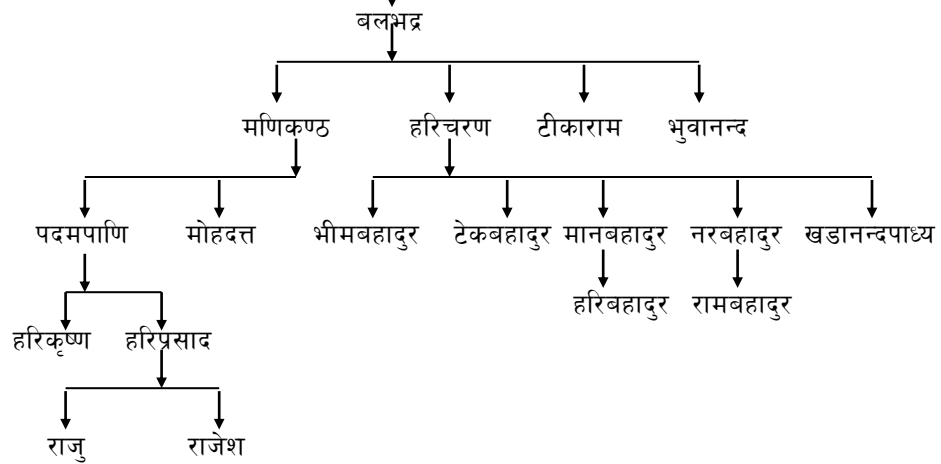

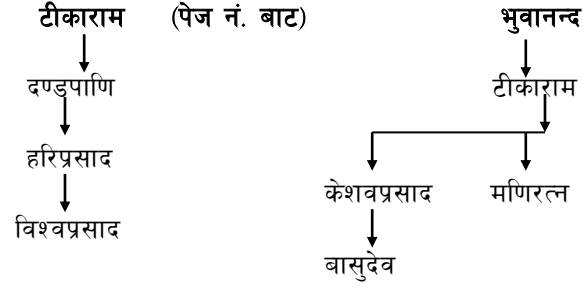

बंशुका वंशज बलभद्रका नाती हिरुपाध्येका छोरा रामचन्द्रको वंश

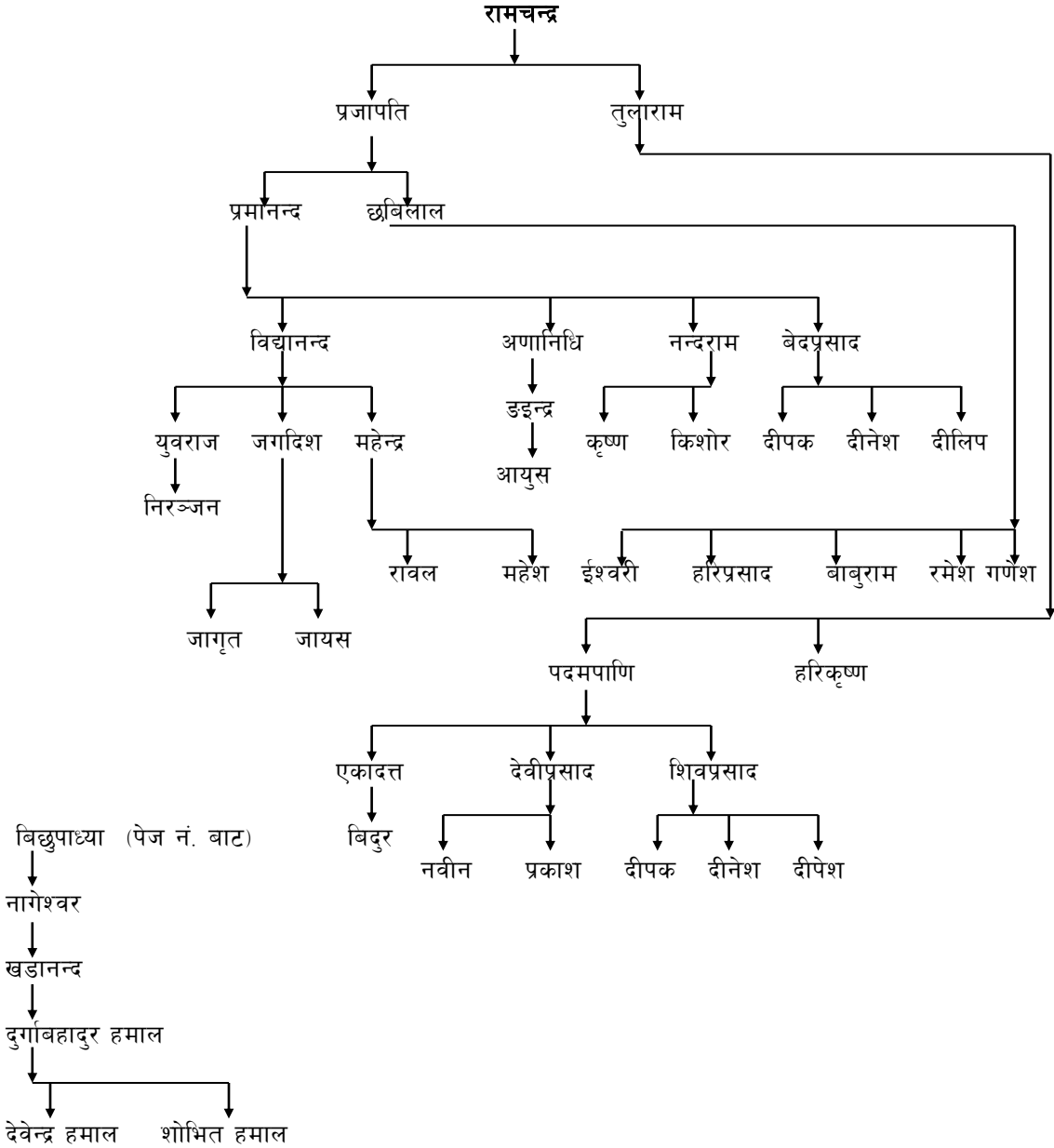

४९. बछैपाध्या (पेज नं. बाट)

लहरे पीपल खोडा ओखरबोट तर्फ

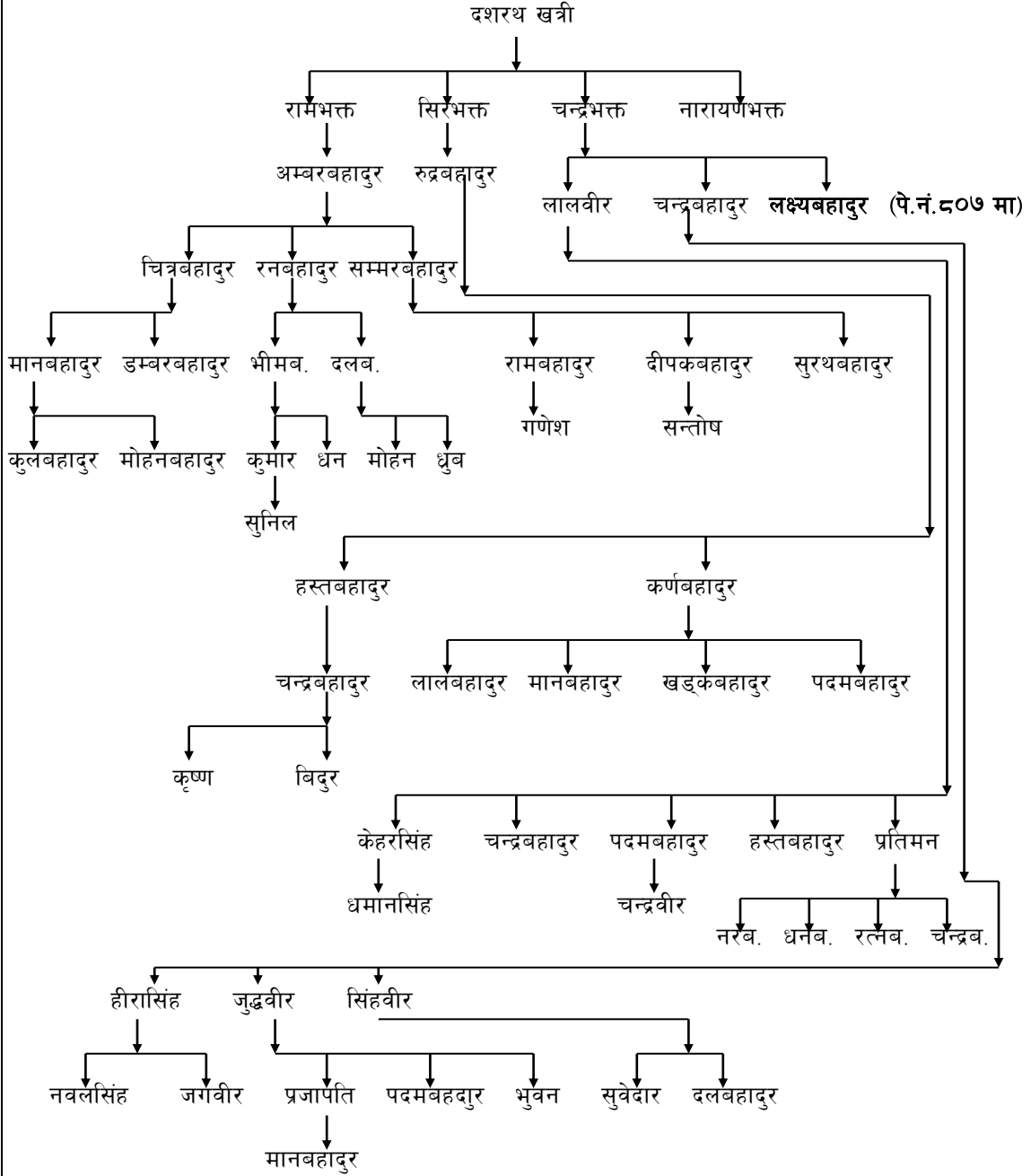

लक्ष्यबहादुर (पेज नं. ८०६ बाट)

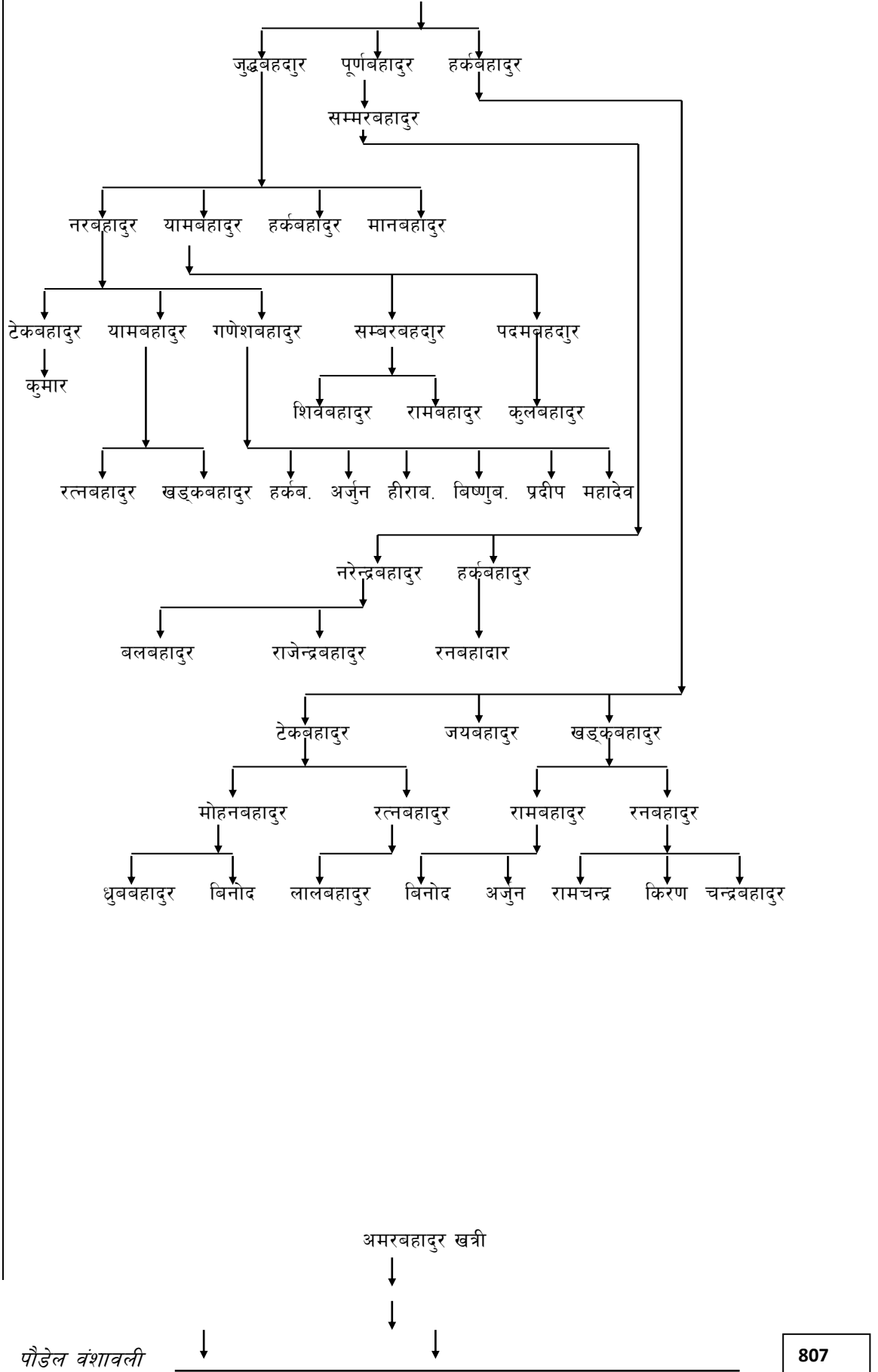

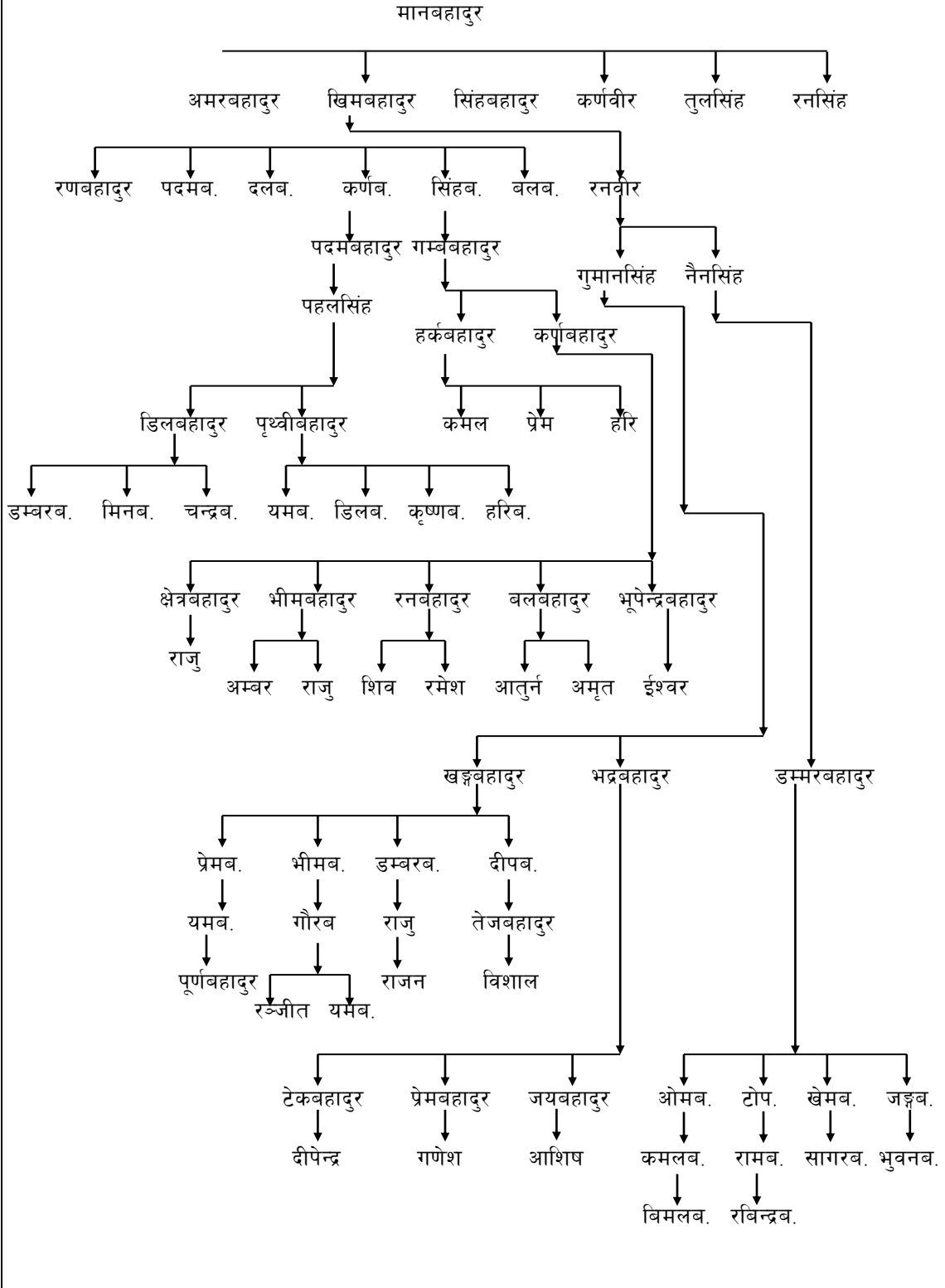

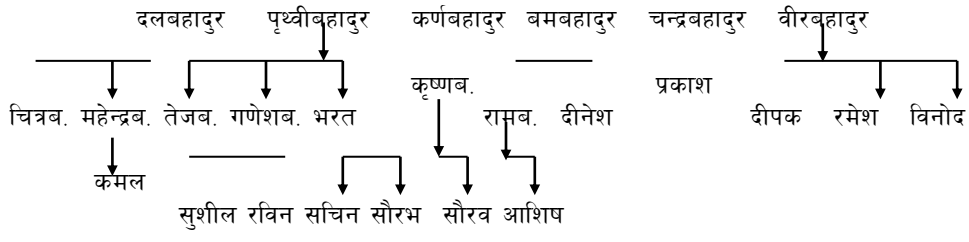

कास्कीको हेम्जाबाट बाग्लुङ्ग गएका जयनारायका दुई भाइ छोराहरू भिमापोखरा निवासी
वन्धुहरू

४८. जयनारायण

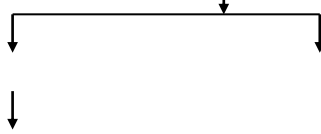

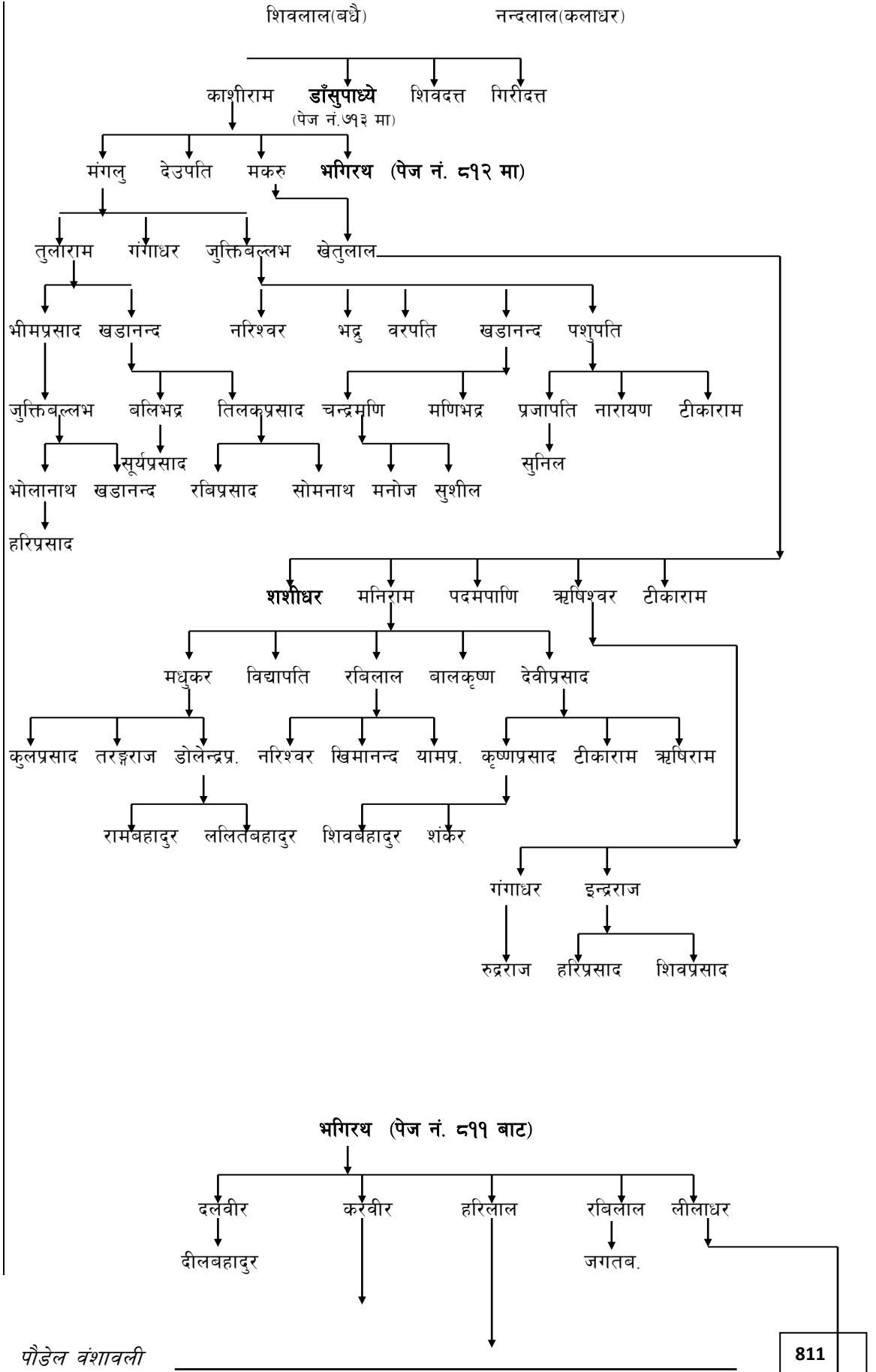

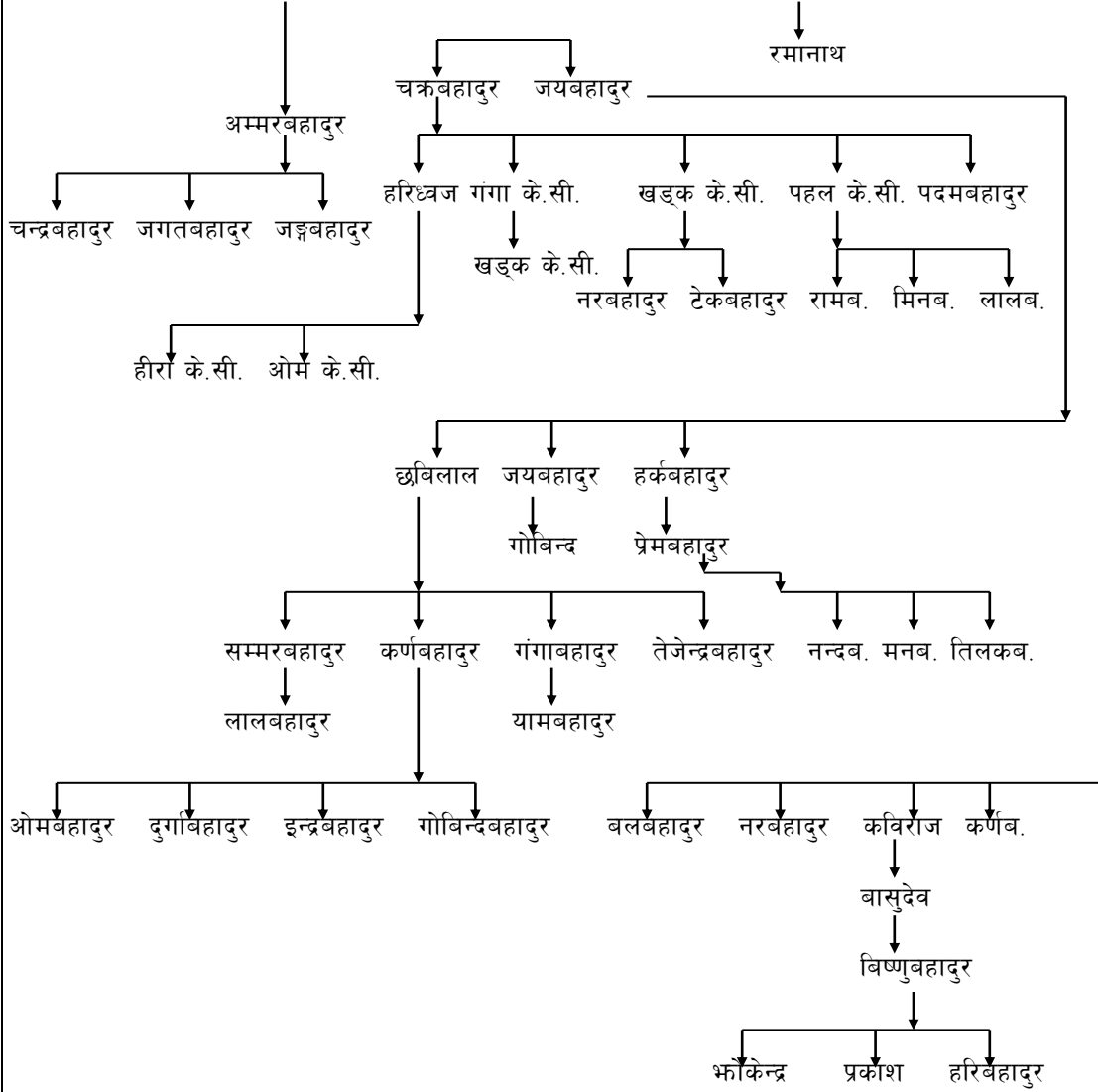

डाँसुपाध्य (पेज नं. ७११ बाट)

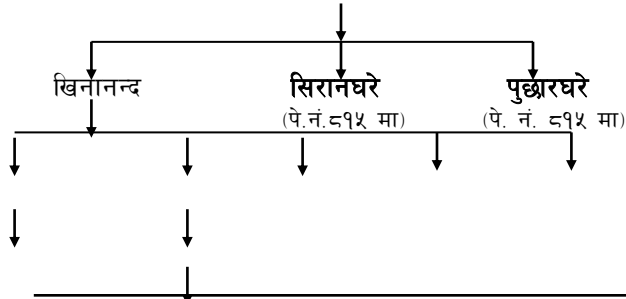

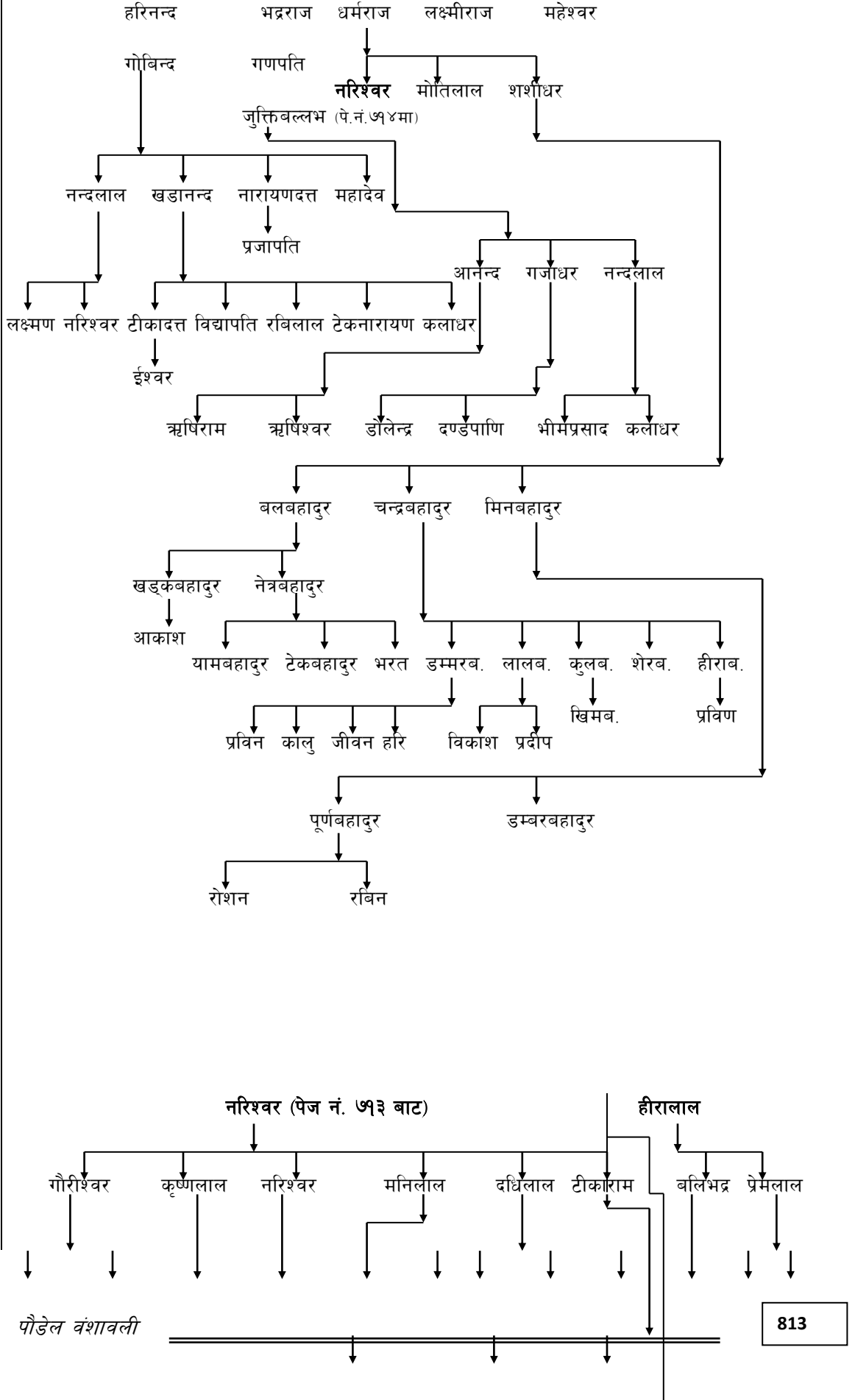

टीकाराम भीमप्र. काशीराम रेशमलाल बाबुराम कृष्ण हरि सानु कालु विनोद हरि कृष्ण

टीकाराम प्रमानन्द गणेश

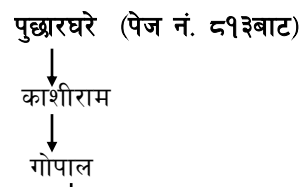
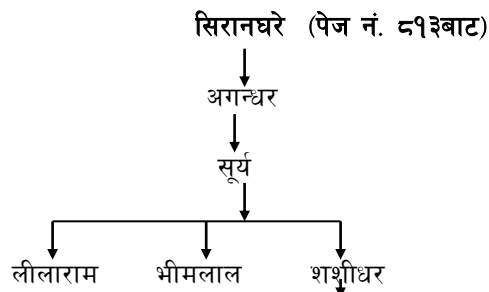
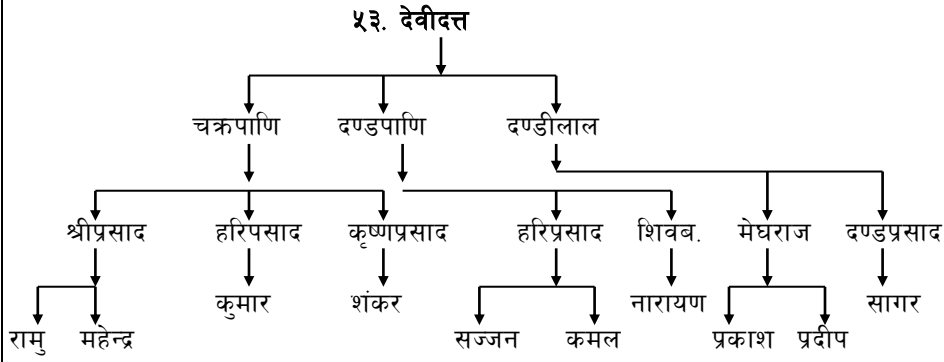
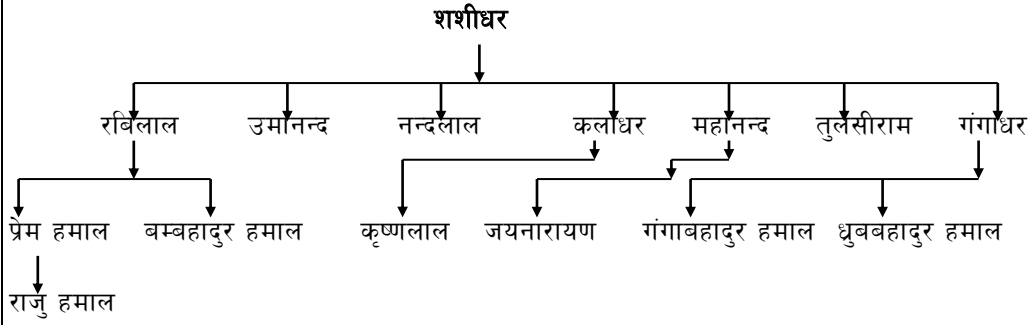

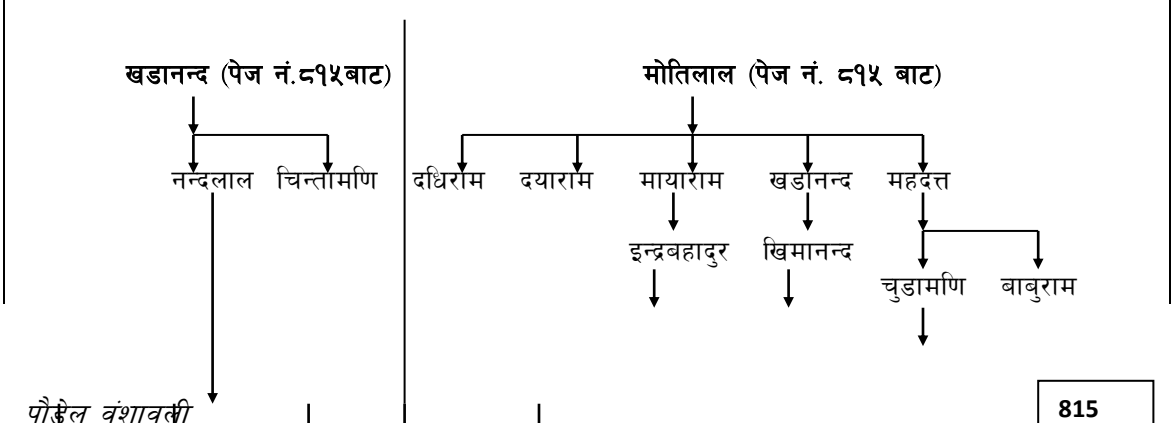
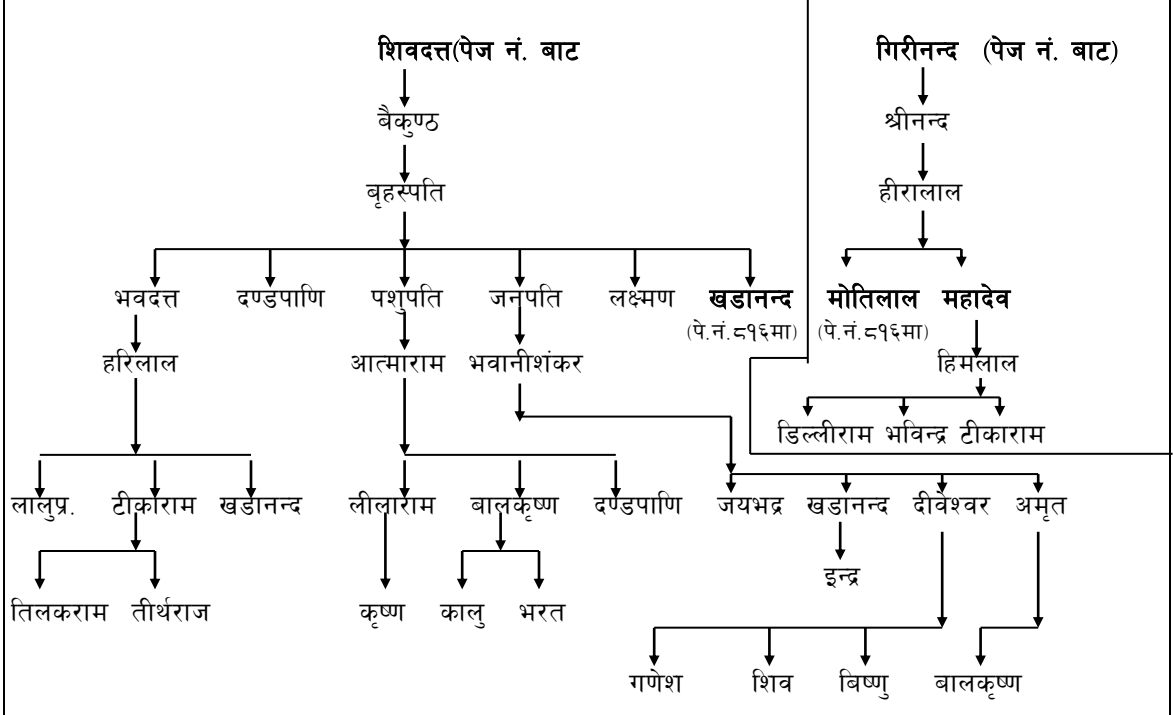
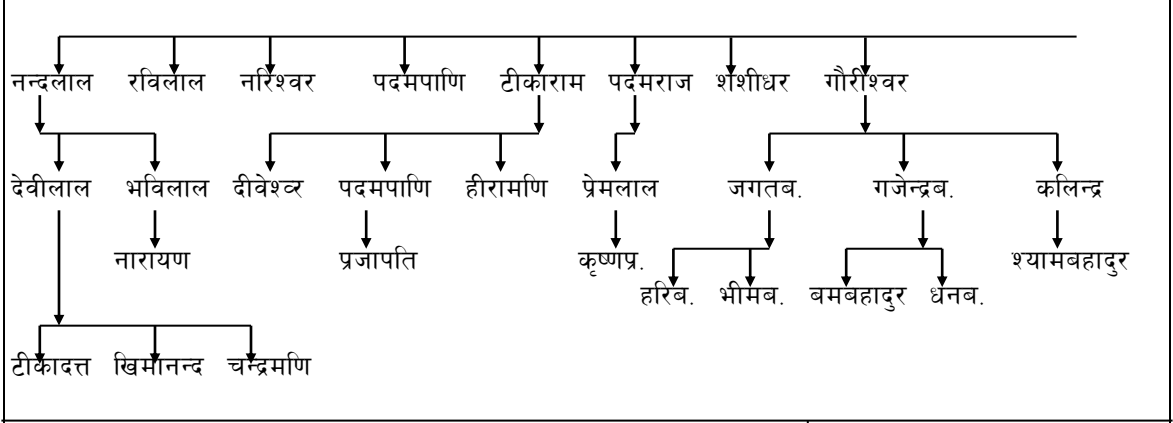
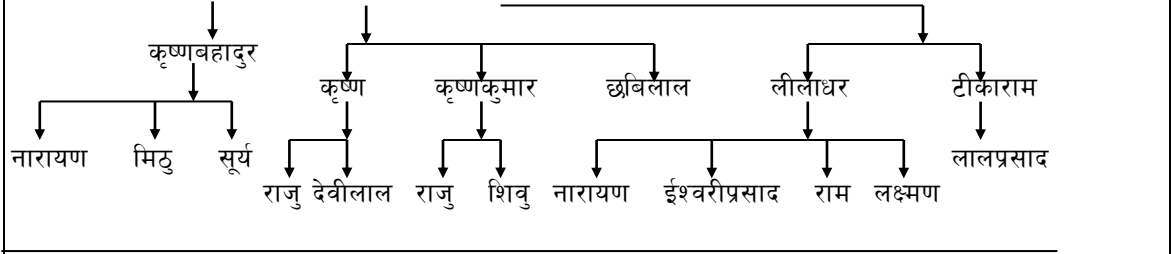

मोतिलाल दण्डपाणि मोतिलाल नारायण दिल्लीराज

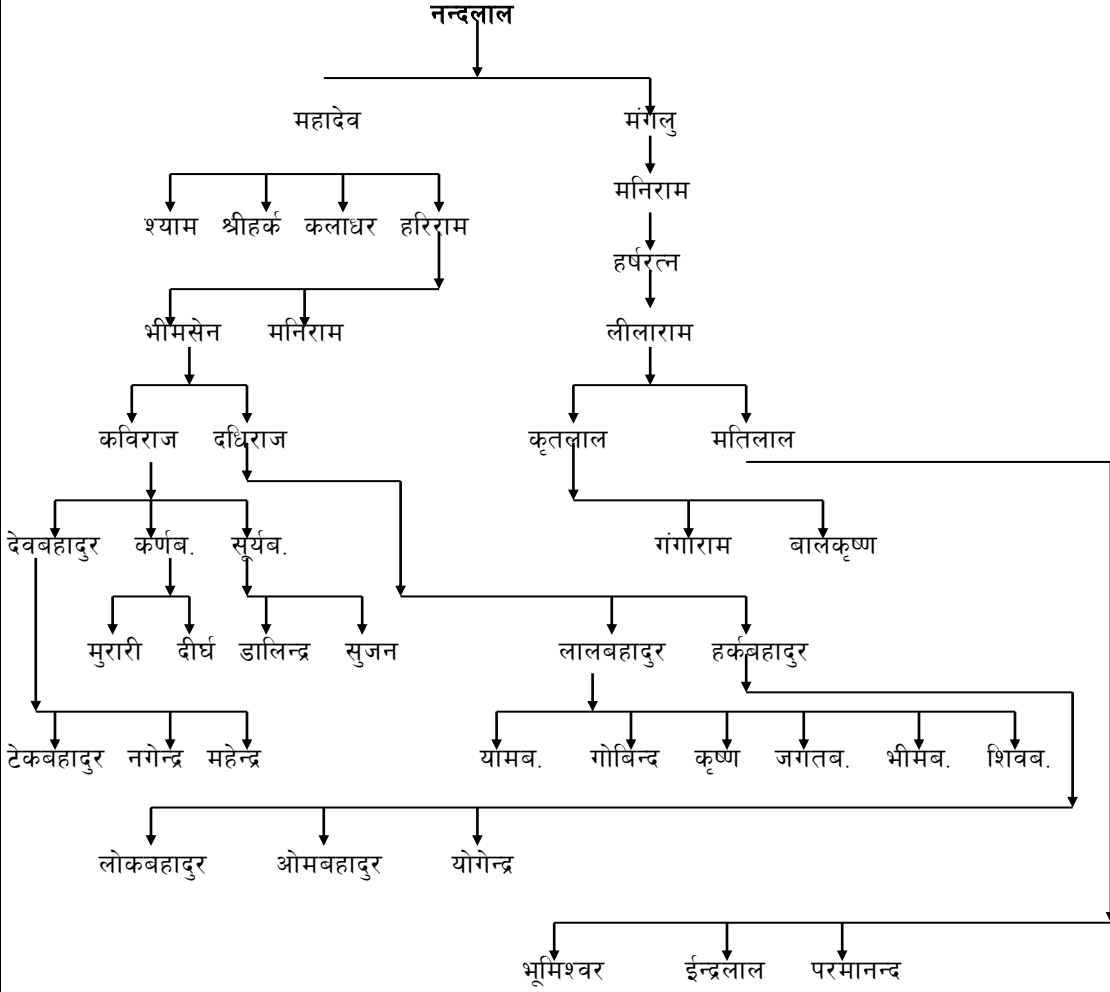

बागलुङ्गको भिल्डाङ्खुरी ओखारी तर्फ
४८. जगु

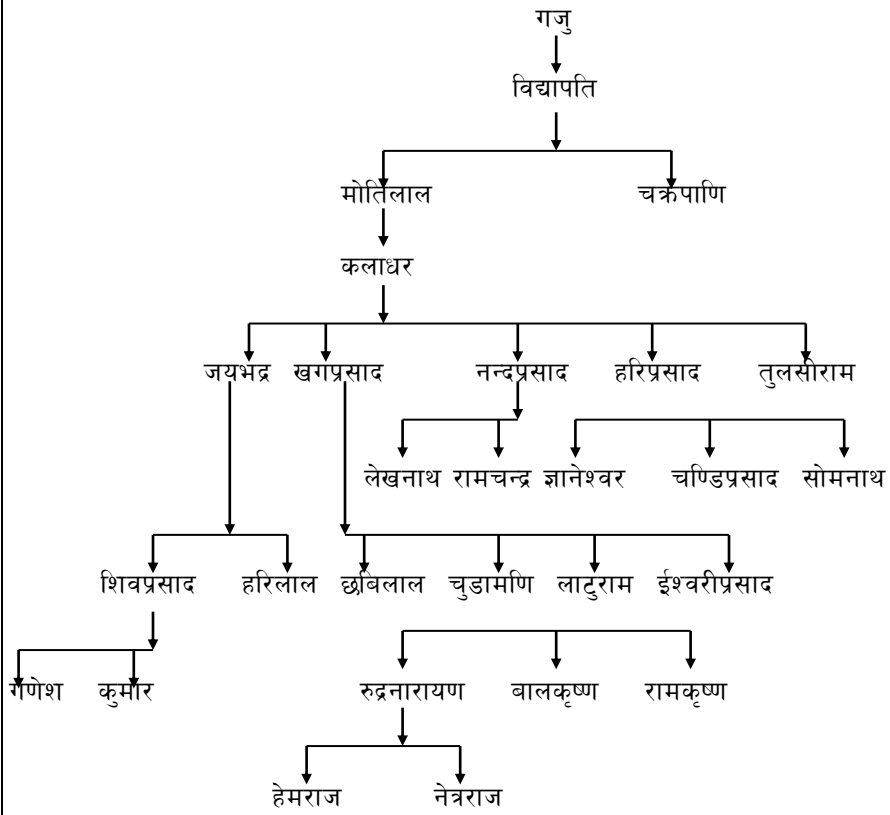

मल्लाज माभकोट वडा नं. ४ र लेखकोट गा.वि.स.मा बसोबास गर्ने बन्धुहरू

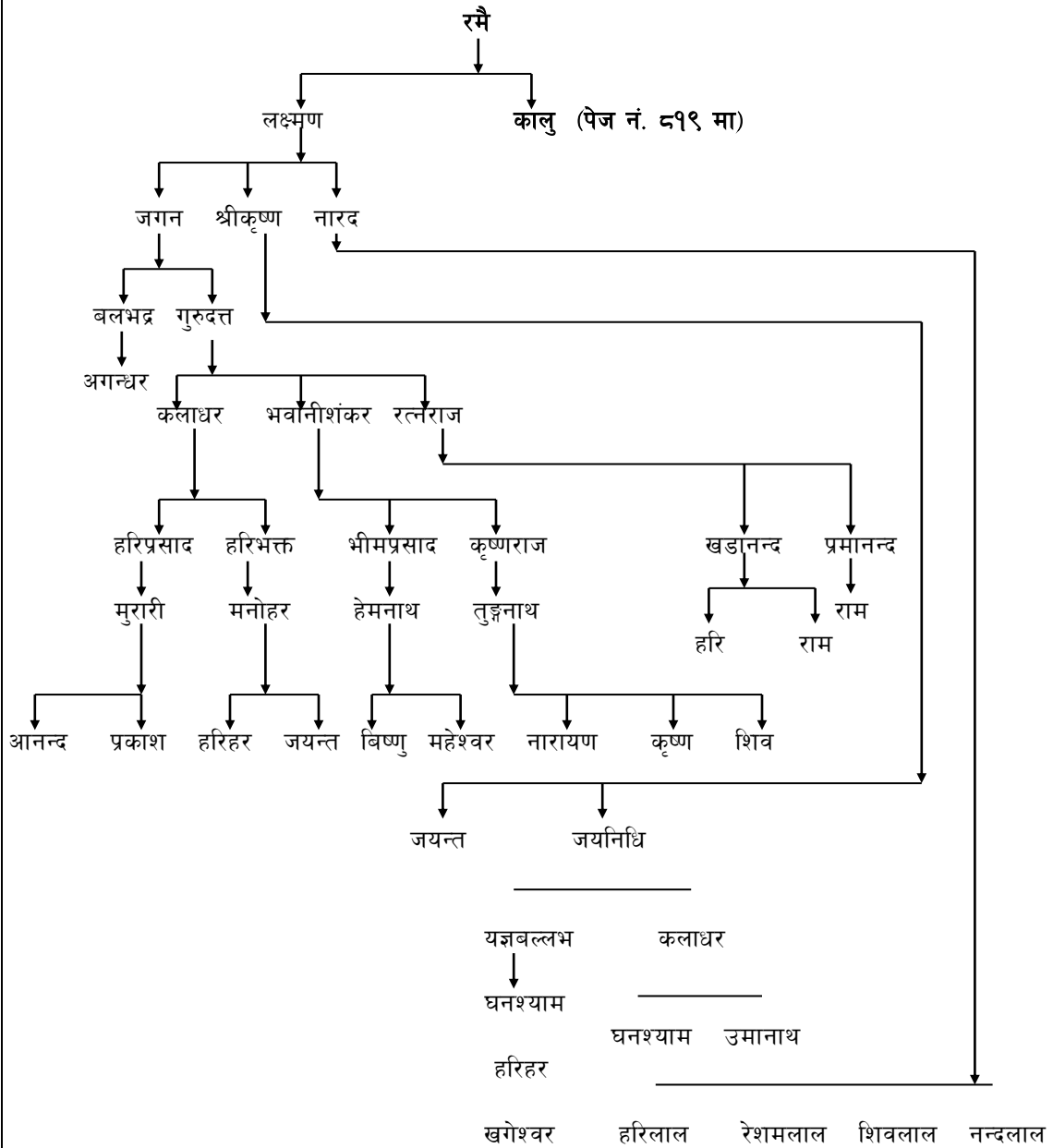

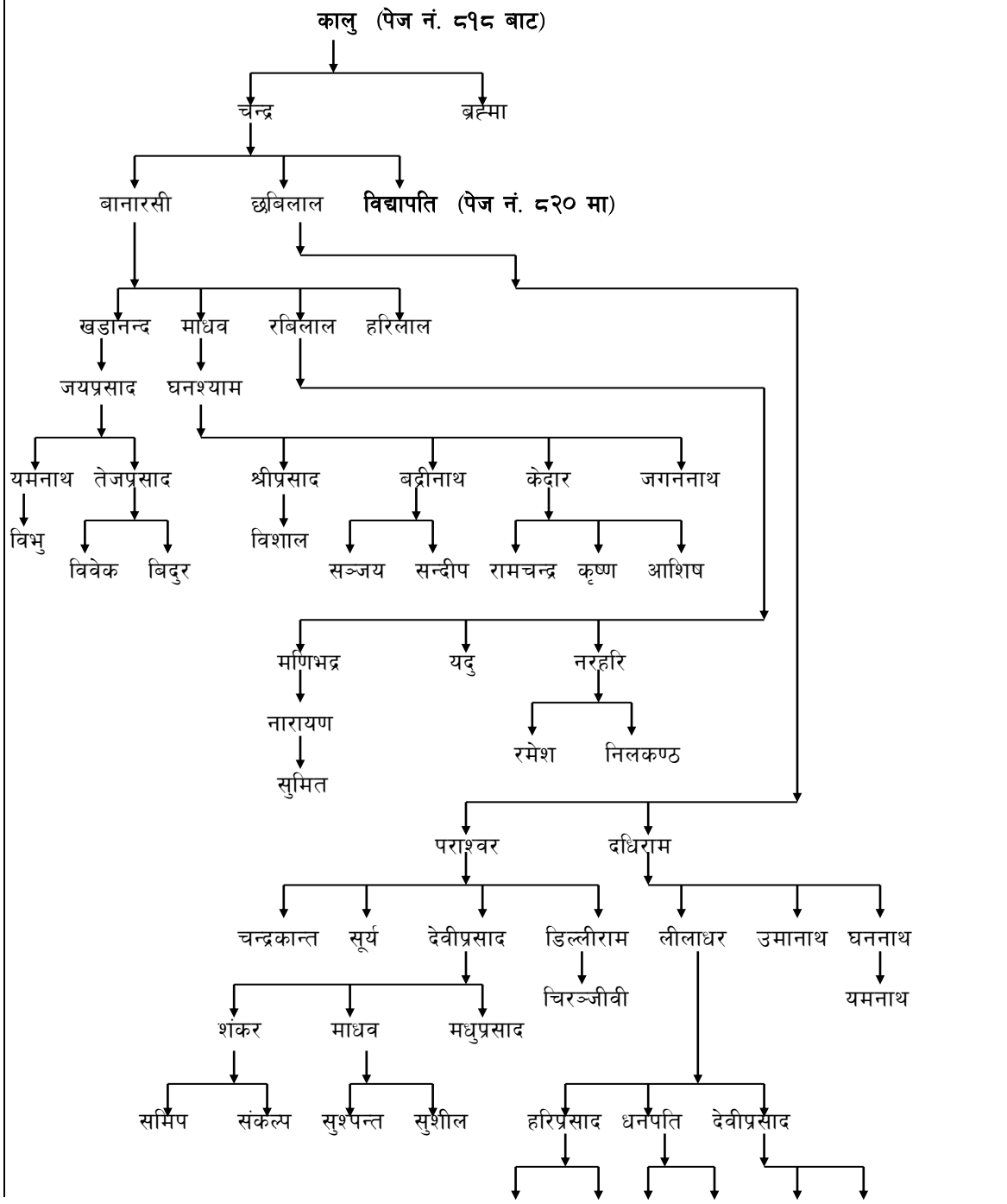
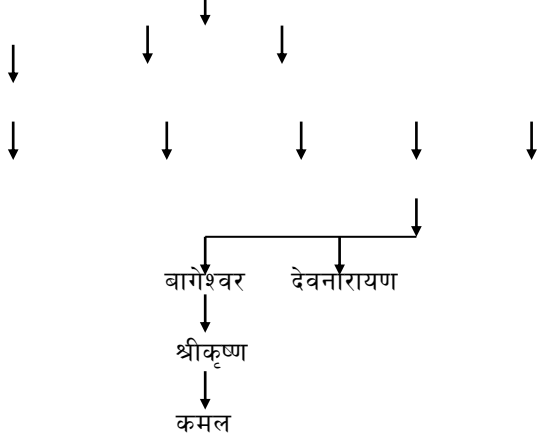

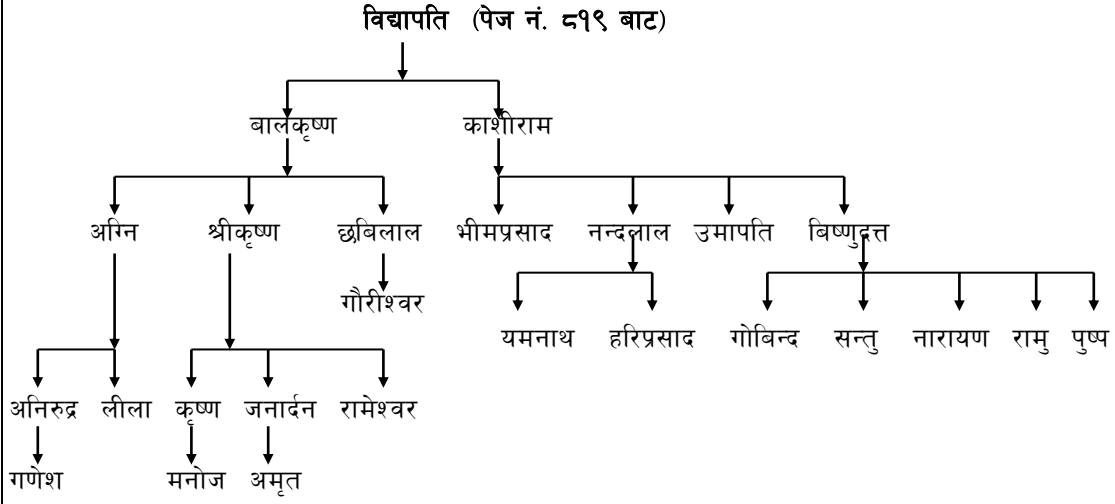

म्याग्दी सिङ्गा वडा नं. ६ बस्ने नन्दलालको वंश

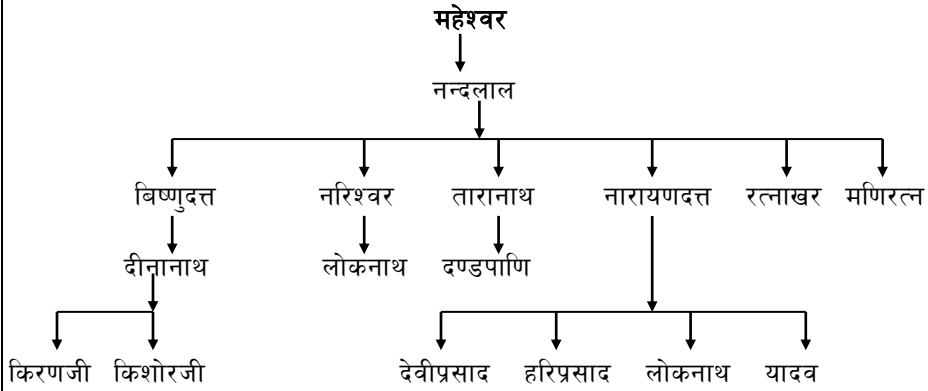

बागलुङ्ग टारी तर्फनिवासी वन्धुहरू

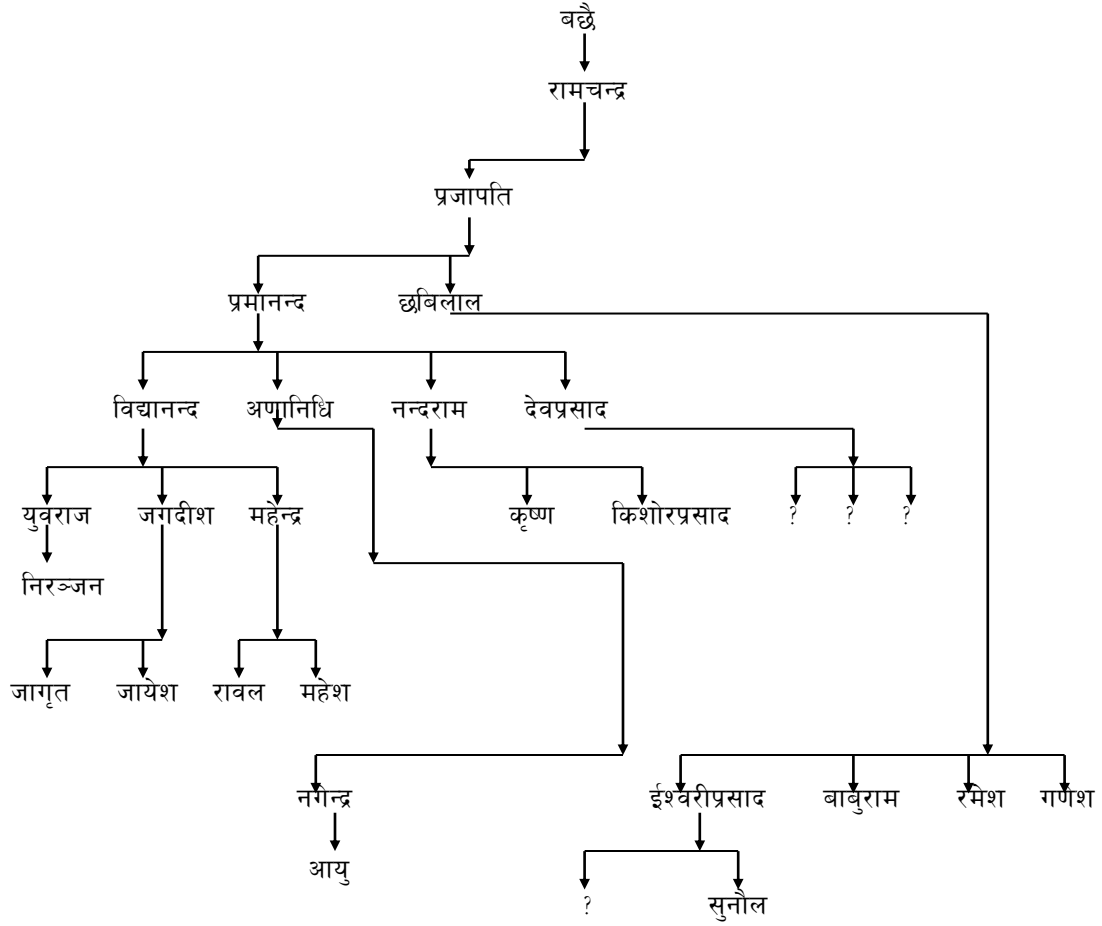

रुम्टा सालघारी तर्फका

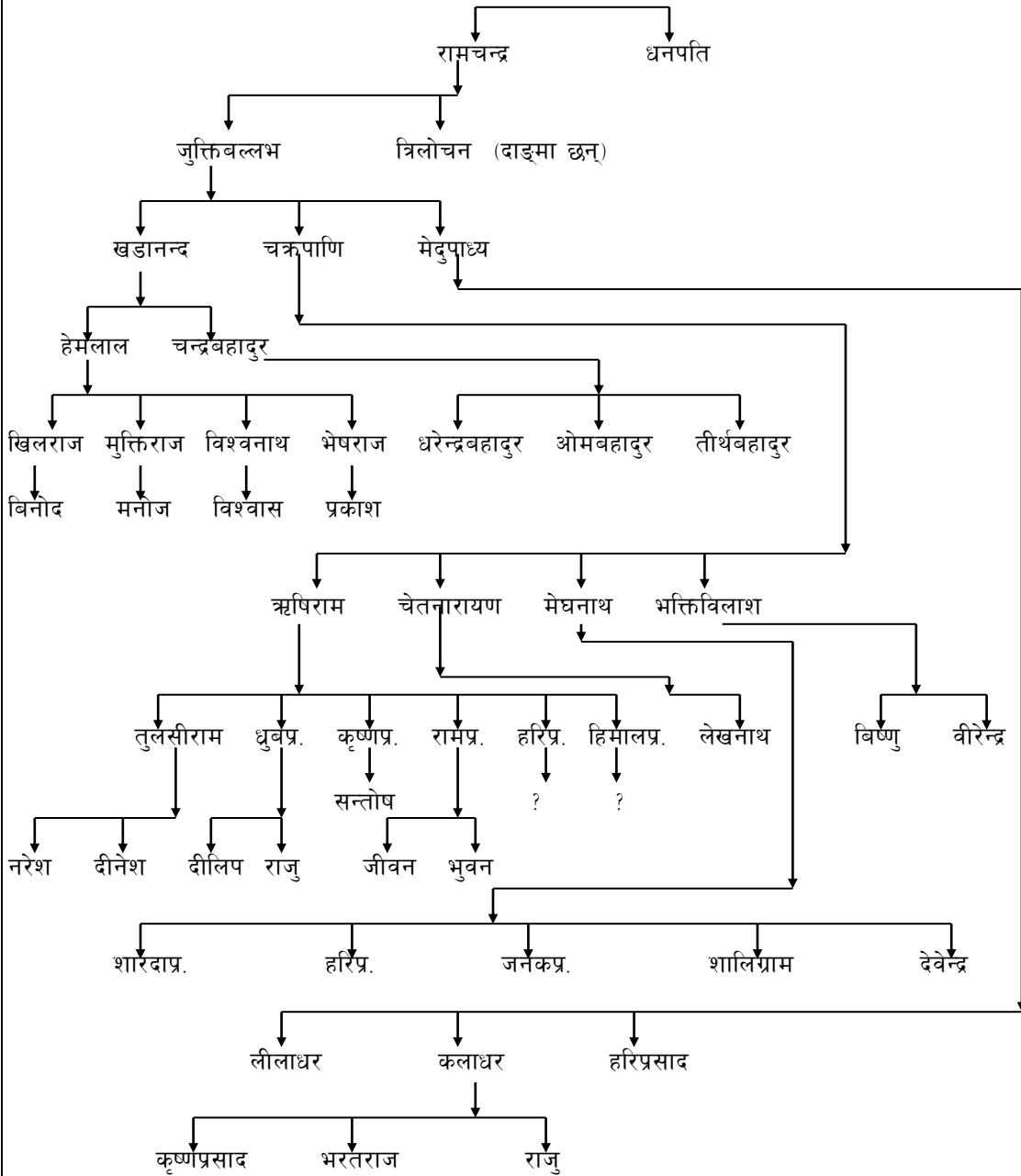

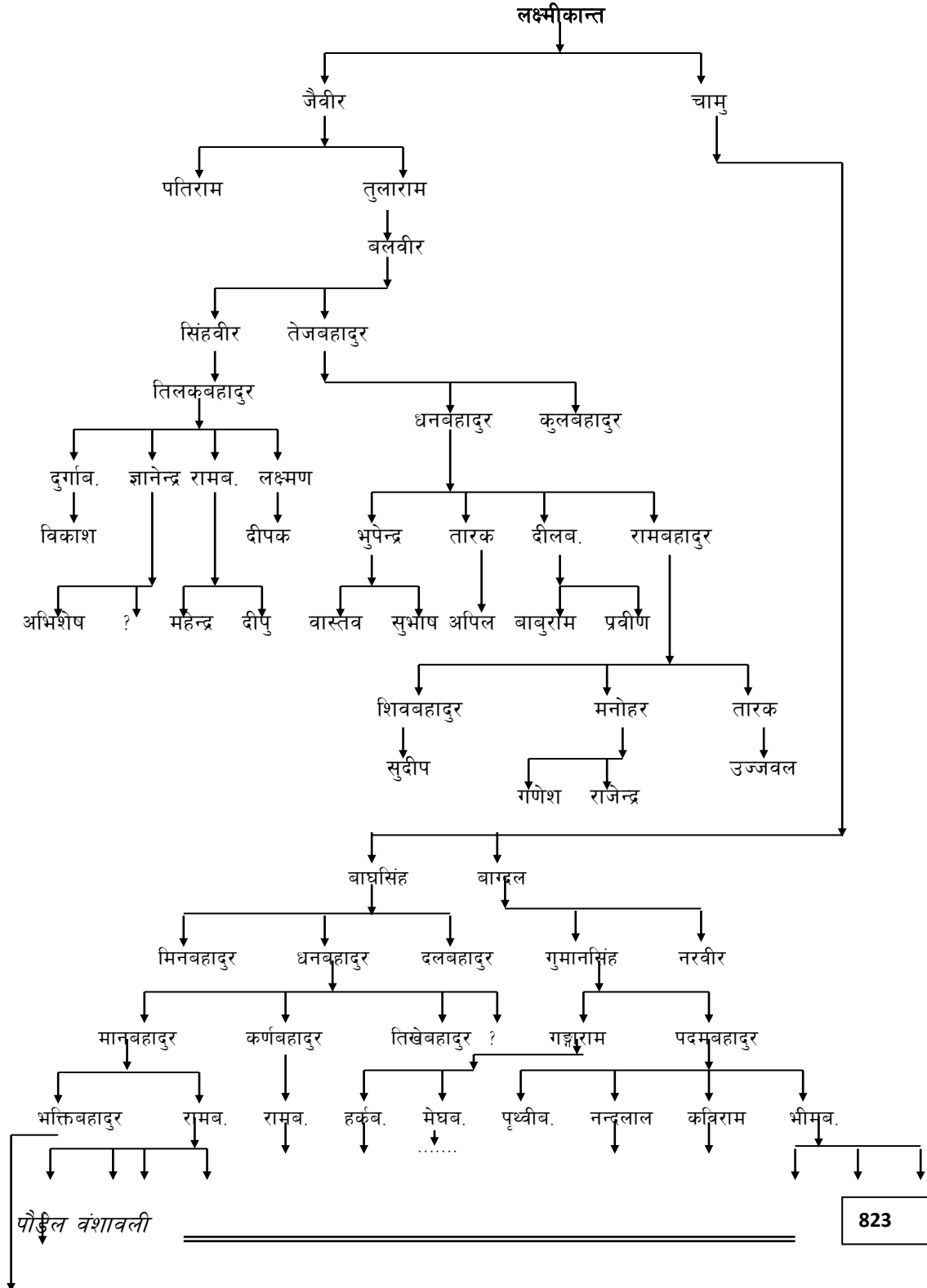

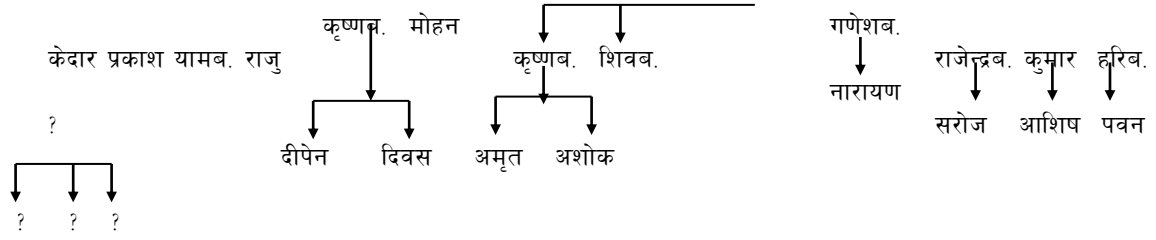

प्यूठान निवासी पौड्याल वन्धुहरू

प्यूठानमा पौड्यालहरूको पुरानो बसोबास चुजा बर्वोट हो । त्यहाँबाट जजमान गर्ने शिशिलामा गई दिवाड, देवीस्थान बांगेशाल, चौरपानी लुङ आदि ठाउँमा पनि बसोबास भएको हो ।

बडादशैमा दाँखाकोटको खड्गदेवताको पूजा आजा गर्दा हवन गर्न चिदीखोलाका गुठियार राउतहरूले बर्वोटबाट पौड्याल ब्राह्मणहरूलाई ल्याई कामकाज गर्दथे । पछि पोखरेल(उप्रेत) हरू आई आरनेटा पौवागुठीमा बसोबास गरेपछि बर्वोटका पौड्यालले ब्राह्मणले तिम्रो गाउँको नजिकमा ब्रह्मण आई बसेका छन् । वहाँहरूबाट काम चलाउ हामी टाढा छौं भ्याउन गाढो पर्छ, भनेकाले पोखरेल परिवारले पूजा हवन आदि गर्न लागेका हुन् । पछि गुठियार नै आफु बने । साथै जजमानीको आफ्नो एकलौटी हक कायम गराएका हुन् । पोखरेलको अर्को भाइ वादीकोटमा बसोबास गरेका हुन् ।

यसरी सर्सर्ती हेर्दा सुवेदी, रिजाल, गौतम, आचार्य, वैद्य, पुडासैनी र पण्डित आदि बाहुन पनि पोखरेलहरू भन्दा पछि आएको देखिन्छ ।

प्यूठानमा सर्वप्रथम बसोबास गर्ने ब्राह्मण पौड्याल परिवार नै हो । कौडिल्य गोत्र आचार्य, सुवेदी र पण्डित जुम्लाबाट आएका हुन् भने रिजाल र गौतम रुकुमको रिजार गोतामकोटबाट आएका हुन् । वैद्य(पोखरेल) गर्ग गोली आचार्य र पोखरेल कहाँ कताबाट आएका हुन् एकिन छैन । नेपालमा पौड्यालहरूको पुरानो बसोबास गण्डकी अञ्चल हो । प्यूठानमा पुडासैनीहरू कोशी अञ्चलबाट आएका हुन् ।

शीतलप्रसाद पौड्याल प्यूठान दिवाडबाट तत्कालीन सल्यान जिल्लाको उजा स्यूजा (हाल दाङ जिल्ला) भन्ने ठाउँमा गई बसोबास गरेका । निजका तीनभाइ छोरा मध्ये जेठा बलभद्र 'टोड्यार' प्यूठानमा बसोबास गरेका । कान्छा छोरा काशीराम 'सल्याबोट' प्यूठानमा बसोबास गरेका र महिला कृष्णदेव बाबुसँग उजा स्यूजामा बसोबास गरेका । पछि हिउँदै सिजनमा दाङ सुनपुरमा बस्ने र वर्षे सिजनमा औलोको डरले कोट उजा स्यूजामा बस्ने गरेका । कृष्णदेवका दुई भाइ छोरा मध्ये कान्छा घनश्याम पौड्याललाई प्यूठान उदयपुर राजाले राजगुरु बनाउन कृष्णदेवसँग अनुरोध गरी ल्याई राजगुरु बनाएका । हाल तिनका सन्तान पनि दाङ र बर्दियामा बसोबास गरेका छन् । जेठा हरिप्रसाद पौड्याल बाबुसँगै बसोबास गरेका । हरिप्रसादको दुई श्रीमतीबाट आठ भाइ छोरा मध्ये भवानीदास पौड्यालका सन्तान दाङ, सुनपुर, रामपुर, रभेना आदि ठाउँमा बसोबास गरी आएका छन् । बेनीप्रसाद, नैनेश्वर, भागीराम, धनेश्वरका सन्तान कहाँ कता बसोबास छ खोजको विषय छ । कान्छा रुद्रमणि पौड्यालका तीनभाइ छोरा मध्ये जेठा दीनमणि पौड्याल, कान्छा शंकर पौड्यालका सन्तानको दाङमा नै बसोबास भएको । महिला भेउलालका सन्तानले प्यूठान घुर्चोने र देउखुरीमा बसोबास गरेका । साँहिला शिवप्रसाद पौड्यालको (लीलाधर पौड्याल) छोरा जन्मेपछि श्रीमतीको मृत्यु भएको हुँदा तत्काल ब्राह्मणी विवाह गर्न नसकी छोरा लीलाधरलाई अर्घाखाँची धुर्कोट मावलीमा रेखदेख गर्न छाडी आफु गण्डकी रिडीमा गई बस्ने विचार गरी दाङबाट प्रस्थान गरे । धुर्कोट जानको लागि प्यूठानको बाटो भई जाँदा क्वाडी ठाडीनिर क्वाडीमा मुखिया तालुकदार भलादमीसँग भेट भई कुराकानी हुँदा निज शिवप्रसाद ज्योतिष शास्त्र जान्ने भएकाले सबैको अनुरोधमा केही दिनको लागि

क्वाडीमा बसे । निजको आनीवानी विद्वानता आदि गुणहरूदेखि मुखिया वालाराम पोखरले आफ्नी छोरी कुन्तासँग विवाह गरी दिई आवश्यक जग्गा समेत उपलब्ध गराइएकोले क्वाडीमा नै बसोबास गरे । हाल धेरैजसो क्वाडीमा नै बसोबास गरी आएका छन् भने विजयनगर, काठमाडौं, बर्दिया र बाँके जिल्लामा पनि बसोबास छ ।

प्रस्तुत छ वंशवृक्ष

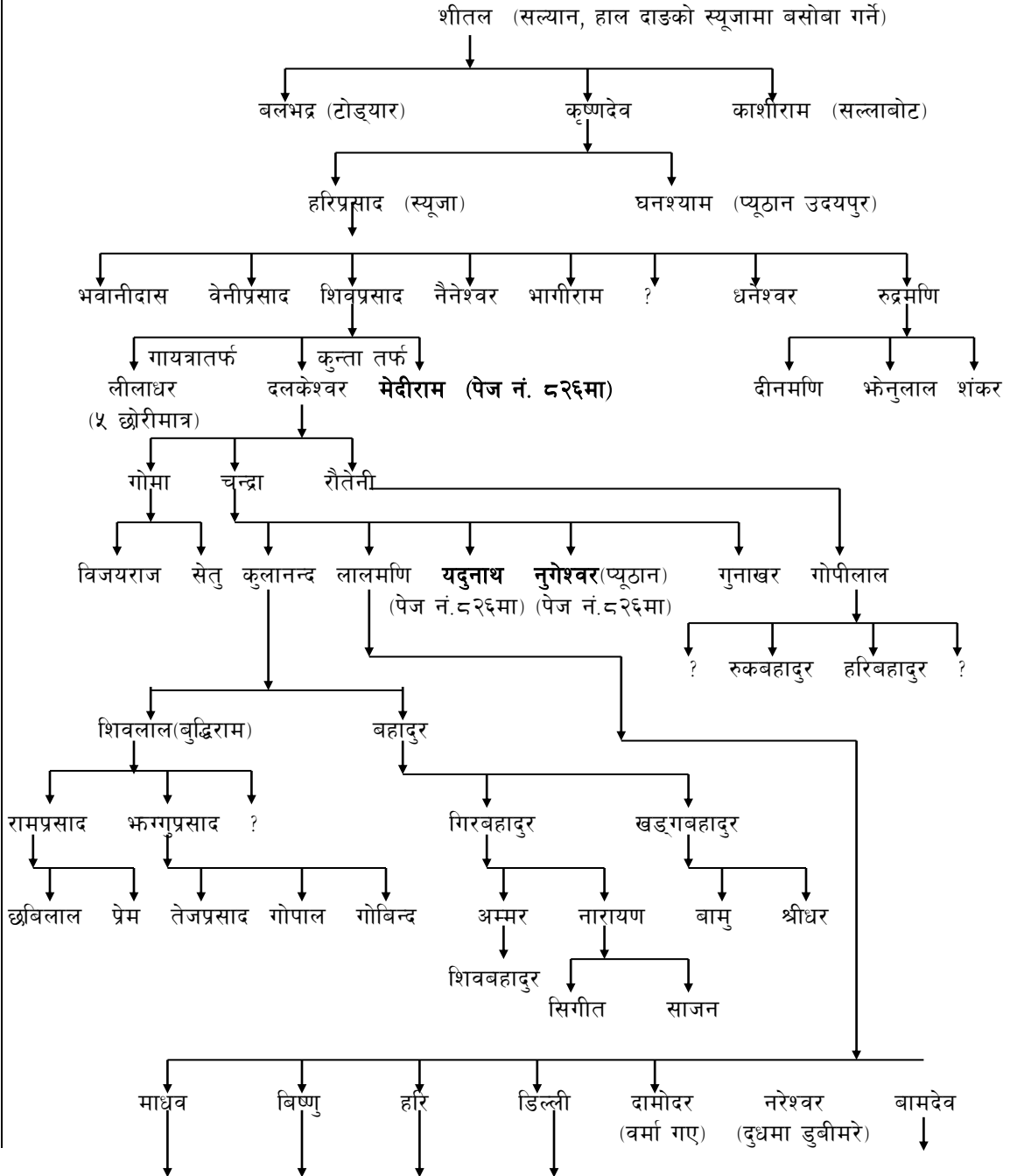

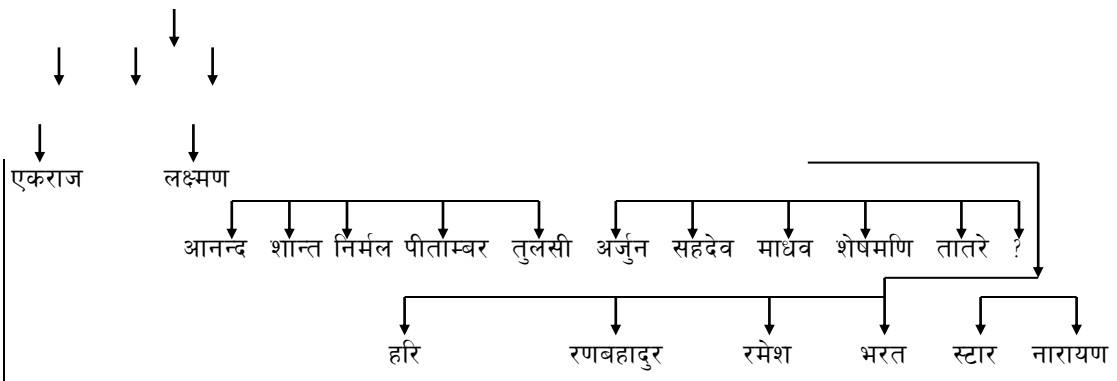

लक्ष्मीदासका छोरा वंश

दामोदर (पूर्व १ नम्बर काभ्रे कानपुरमा विर्ता पाई पोखराबाट कानपुर गएका)

↓
कालीदास

↓
कल्याणदास

↓
नैनानन्द

↓
प्रयागदत्त

↓
डिल्लीराम

↓

↓

↓

↓

↓

↓

↓

↓

↓

↓

↓

↓

↓

↓

↓

↓

↓

↓

↓

↓

↓

↓

↓

↓

↓

↓

देवमणि

↓

विद्यापति

(पलातिबाट जल्कनी गएका)

↓

गौरा घरे

↓

जयनारायण

↓

पशुपति

↓

दुगाप्रसाद

↓

बाबुवाहन

जगन्नाथ

तुलसीराम
(टेकानपुर माजिरुम्टा)

ब्रह्मलाल

(पलातीबाट घुमाङ्ग गएका)

शुकदेव

↓

धञ्जुपाध्ये

रङ्गनाथ (पेज नं. ८२९ मा)
(घुमाङ्गबाट राम्चे गएका)

विरुपाध्ये

पृथुपाध्ये (पेज नं. ८२९ मा)

कृष्णानन्द

नैनानन्द

↓

लक्ष्मण

समन्त
(पेज नं. ८२९ मा)

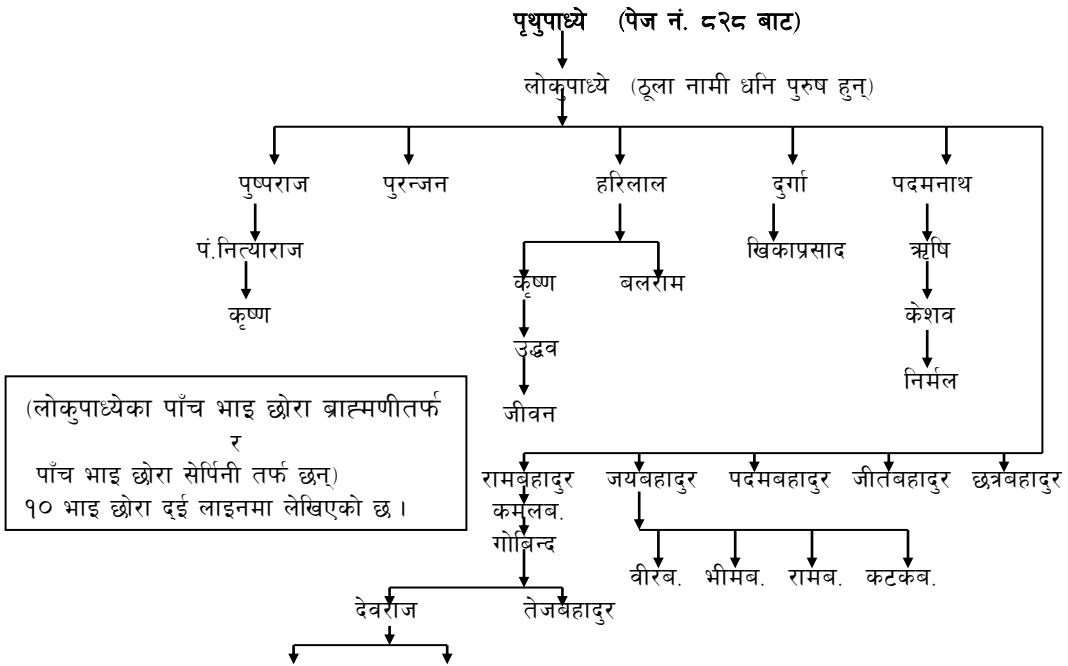
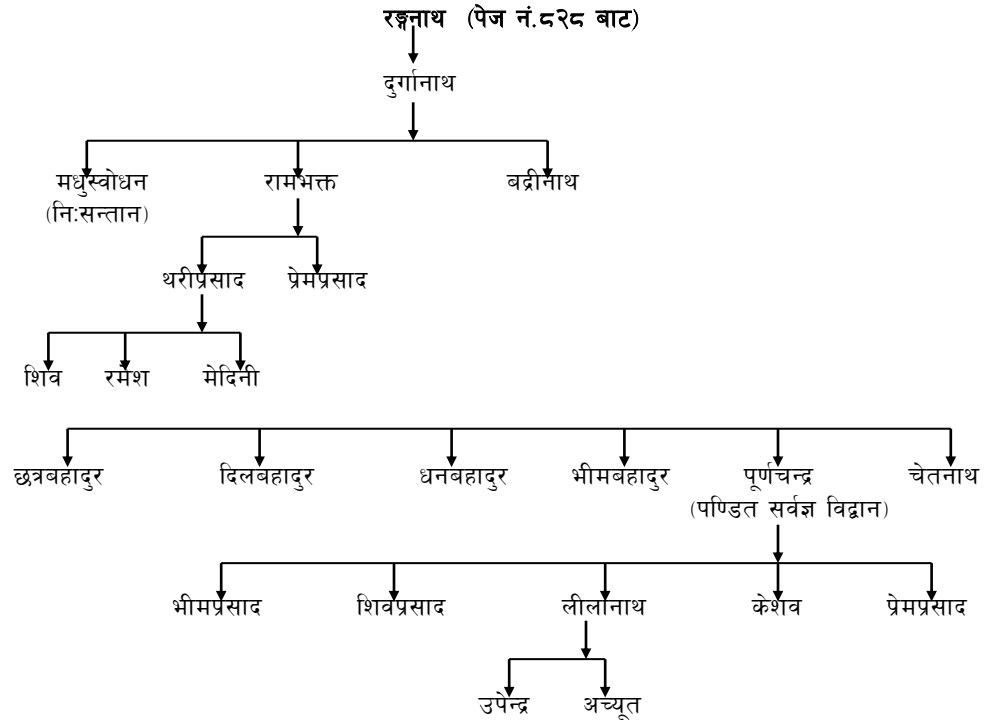

(लोकपाध्येका पाँच भाइ छोरा ब्राह्मणीतर्फ र पाँच भाइ छोरा सर्पिनी तर्फ छन्) १० भाइ छोरा दई लाइनमा लेखिएको छ ।

ईश्वर केदार

समन्त (पेज नं. ८२८ बाट)

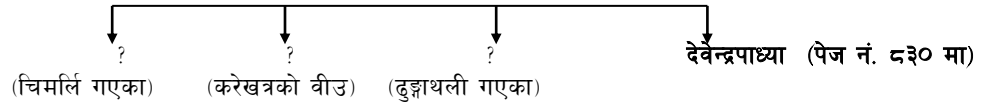

देवेन्द्रपाध्ये (पत्नि विष्णुमाया सती गएकी थिइन्) (पेज नं. ८२९ बाट)

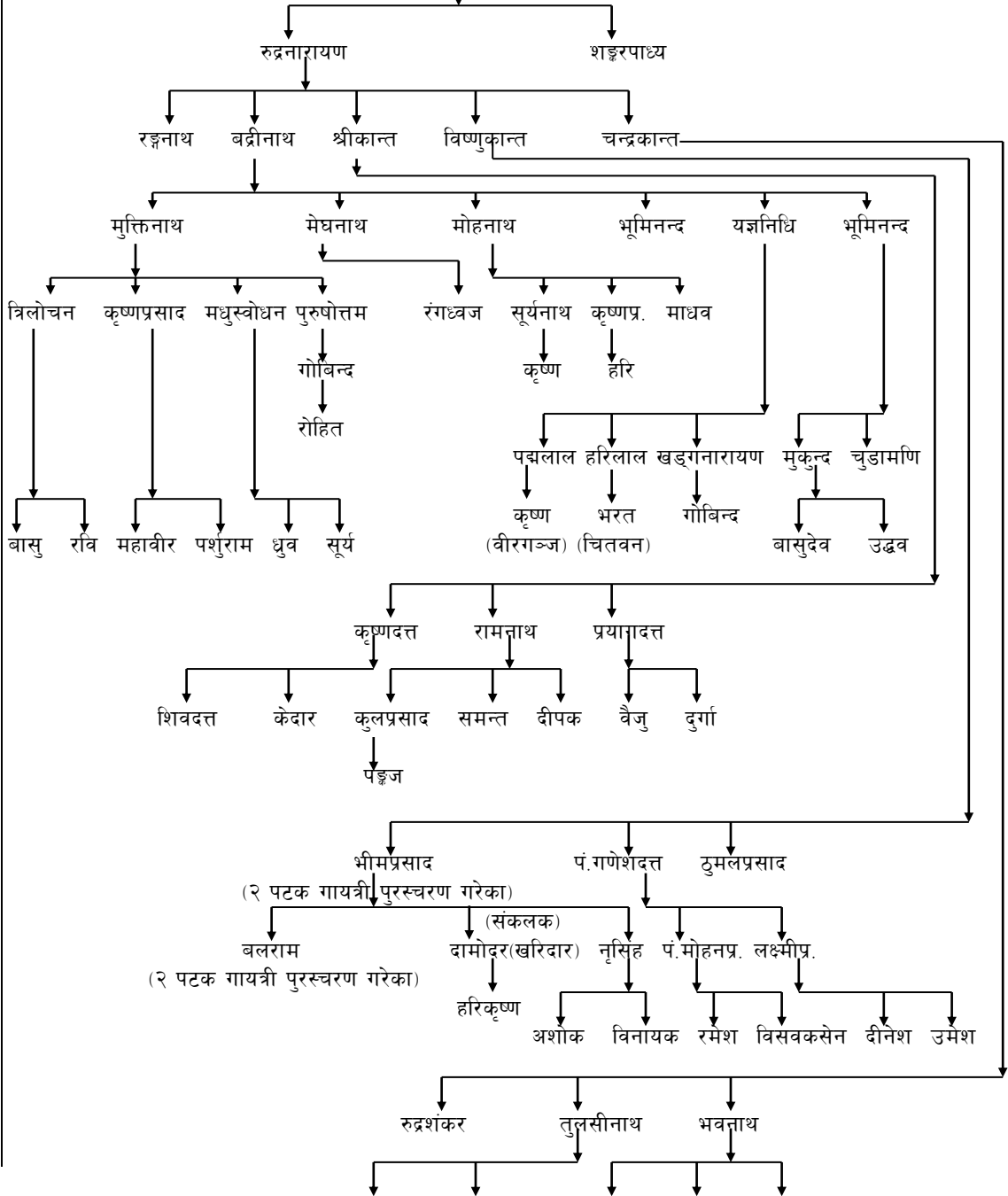

**कास्की पाउँदुरका केही वन्धुहरू
मास्तोक तर्फको माइलाको वंश**

स्रोत तथा संकलन तारानाथ शर्मा पौड्याल
सहयोगी रामचन्द्र पौडेल

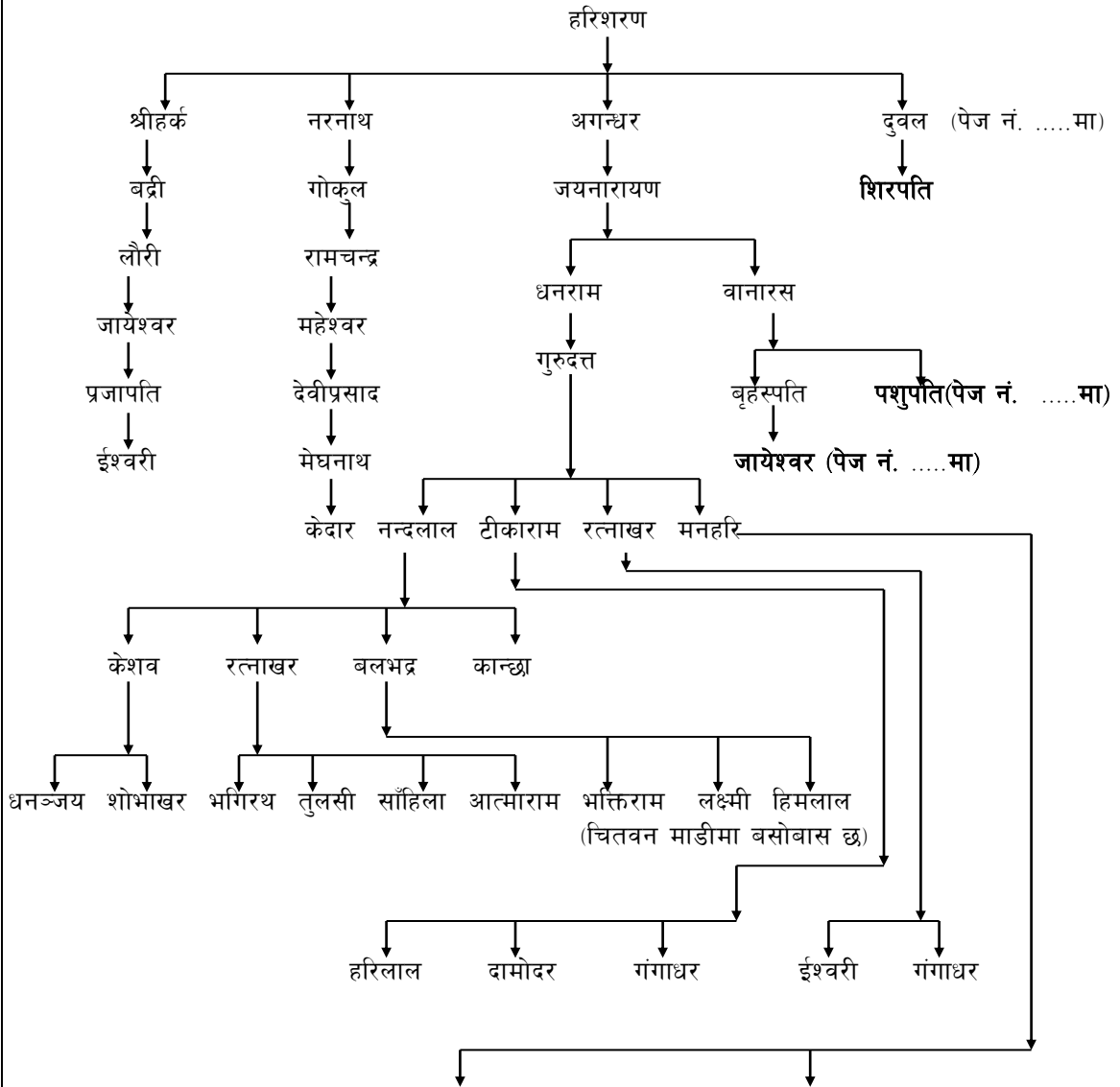

धनपति

सानो गंगाधर

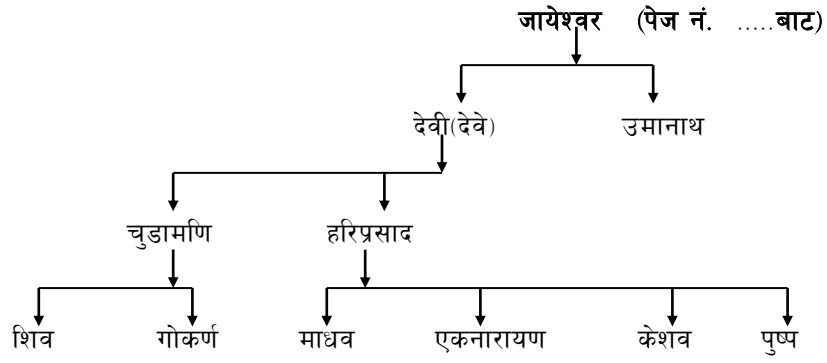

पशुपति (पेज नं. बाट)

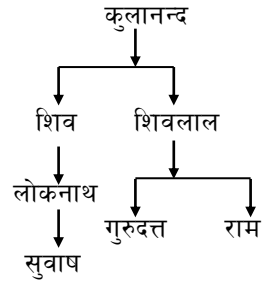

दुवल (पेज नं. बाट)

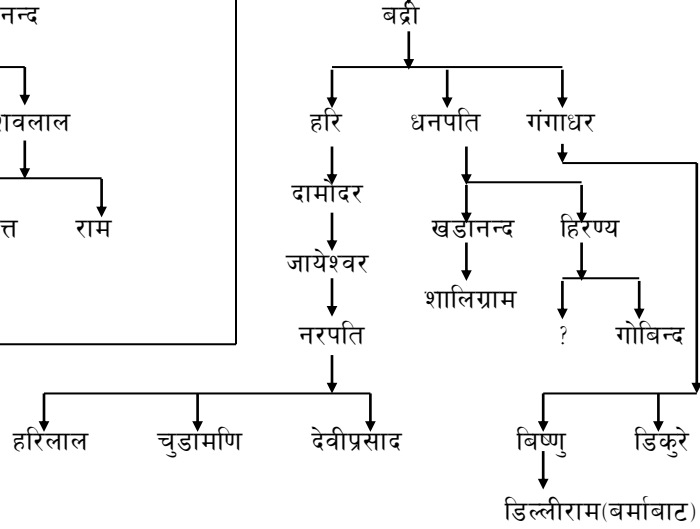

कास्की पोखरा डहरमुनी तर्फको माइलाको वंश

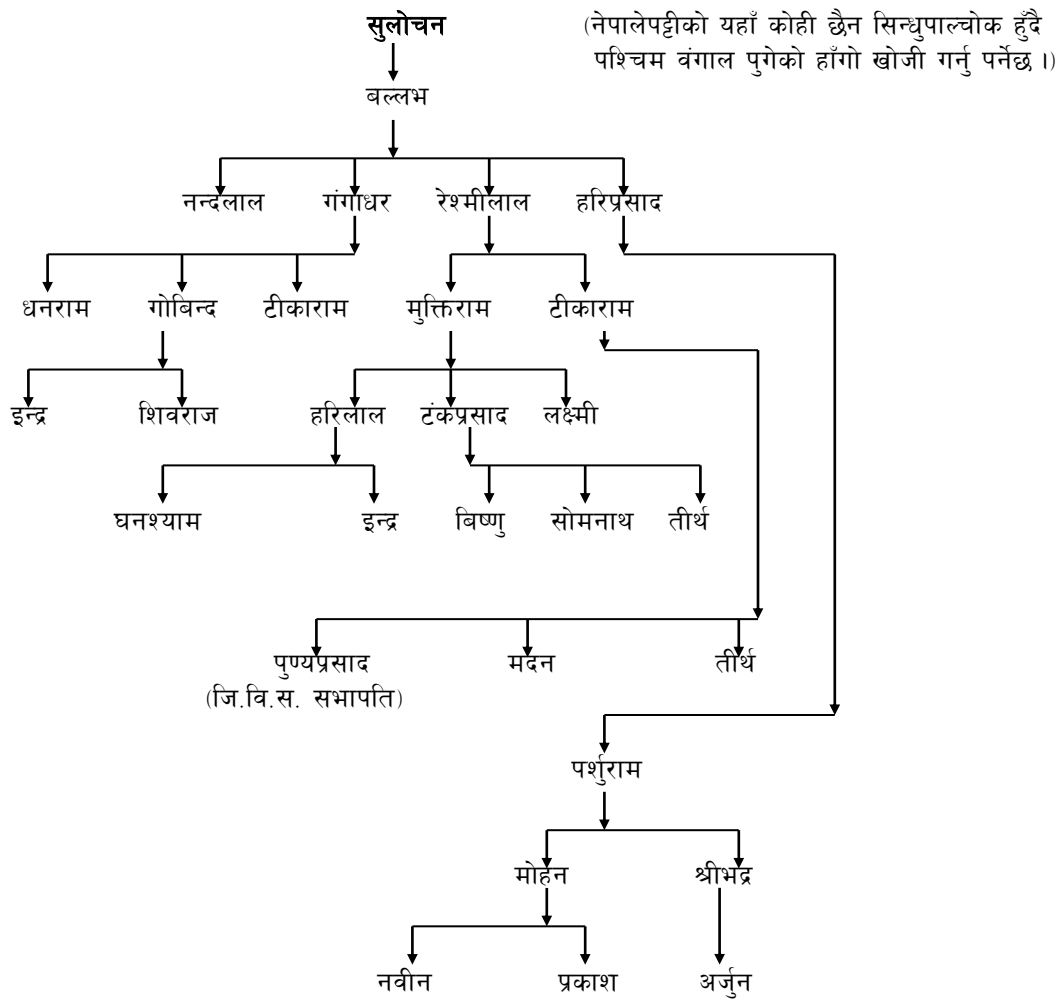

मूल वंशमा नजोडिएको वंशावली

टिमु्रपानी तर्फ र लतरेहरि तर्फको वंश

संकलक:-तारानाथ शर्मा पौ.
(पोखरा)

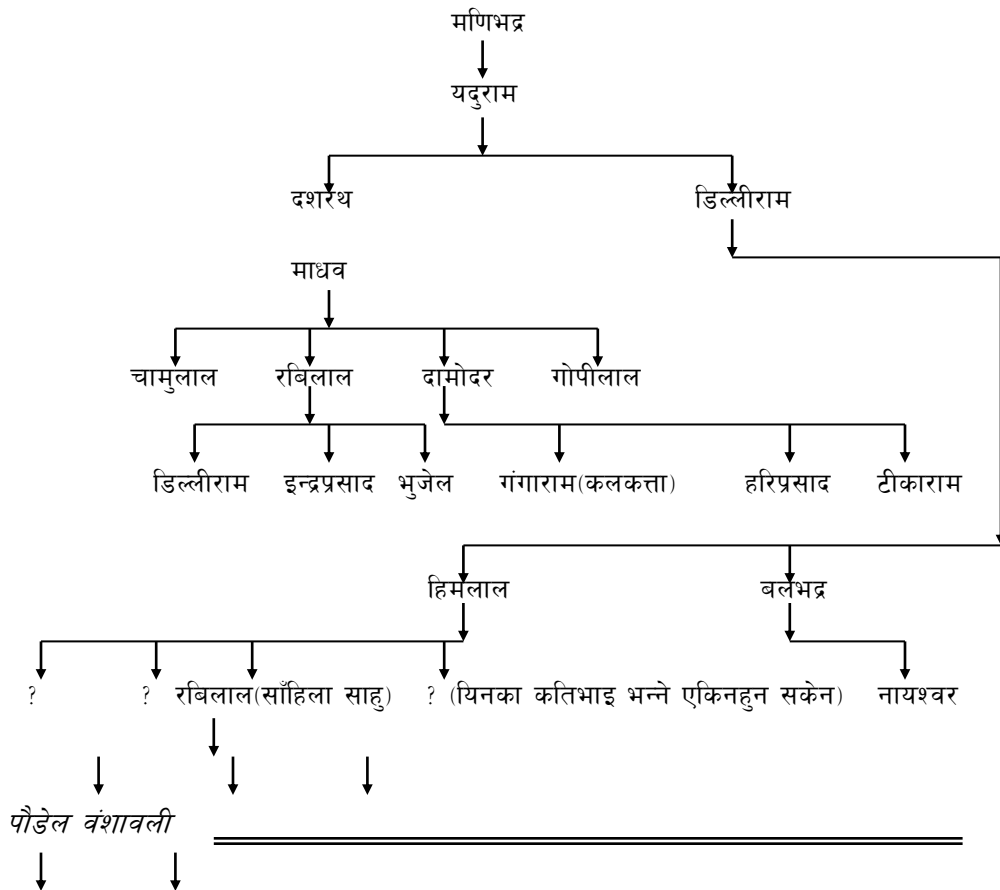
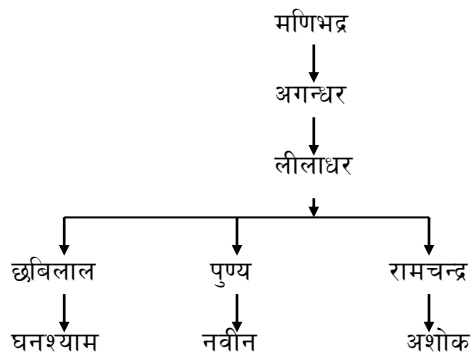

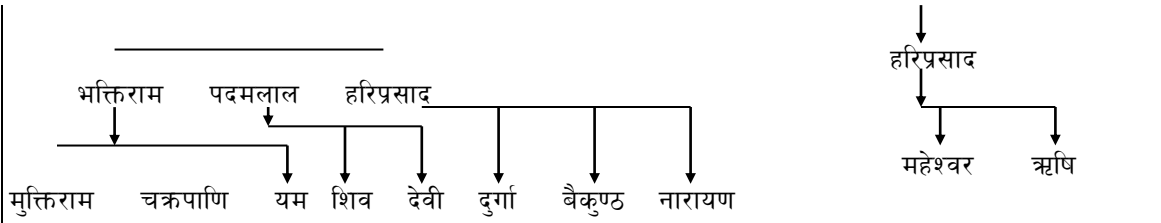

जेठा टिमुरस्वारा तर्फको वंश

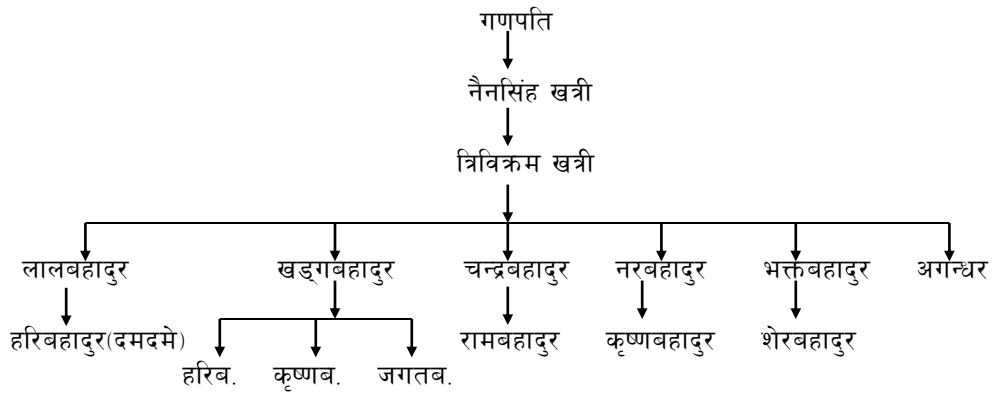

काफले मसिना तर्फको वंश

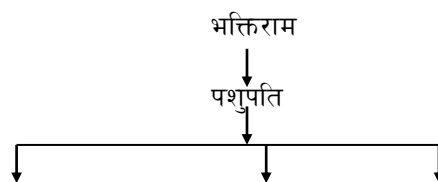

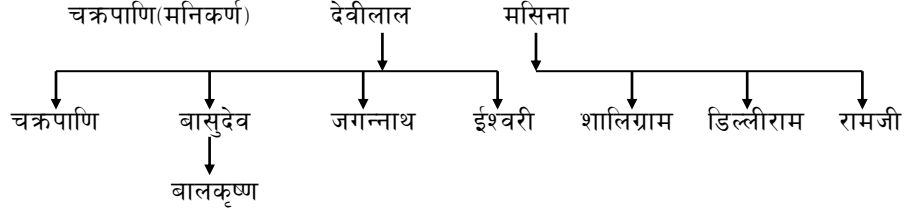

पधेरामाथि तर्फका बन्धुहरूको वंश

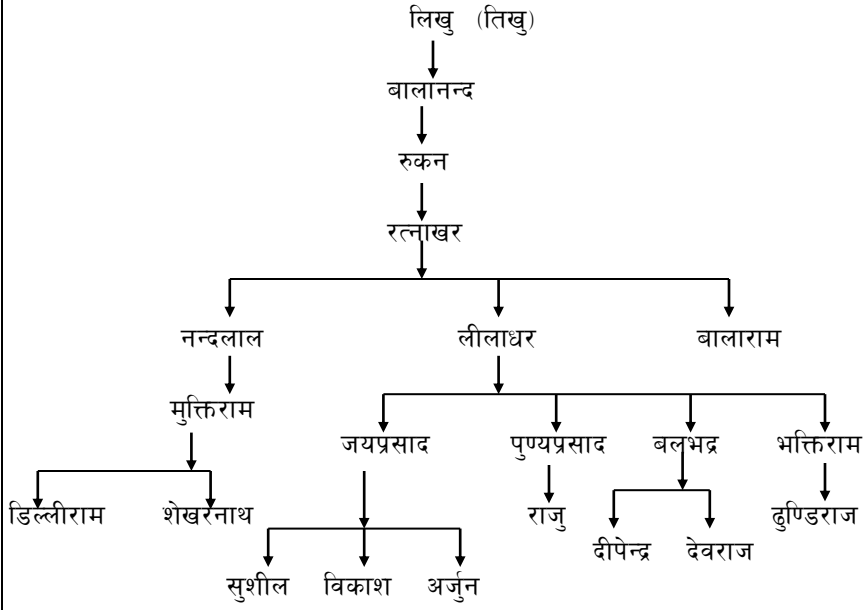

कोट पुछार घर तर्फको वंश

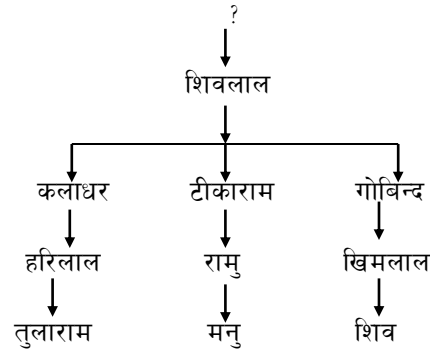

चुहुनी पहरा कोटालेतर्फका धनपतिको वंश

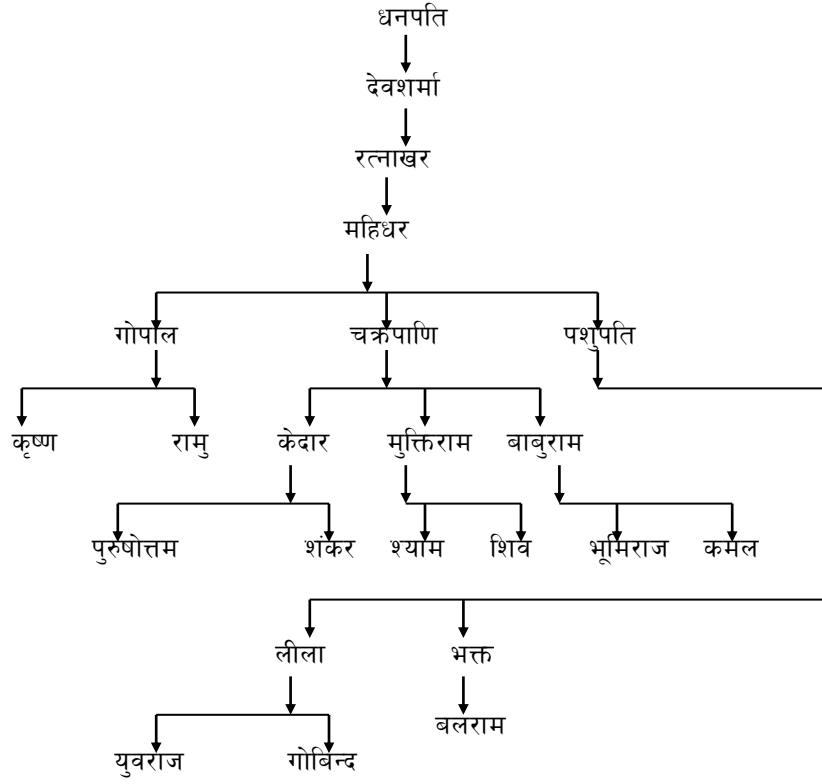

भुवनवारी तर्फ रतनपाध्याको वंश

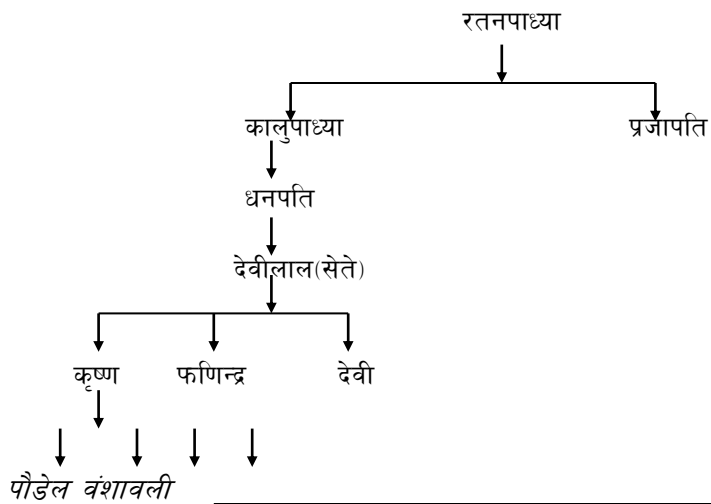

शिव ? ? ?

पाउँदुरकोट तर्फको मंगलको वंश

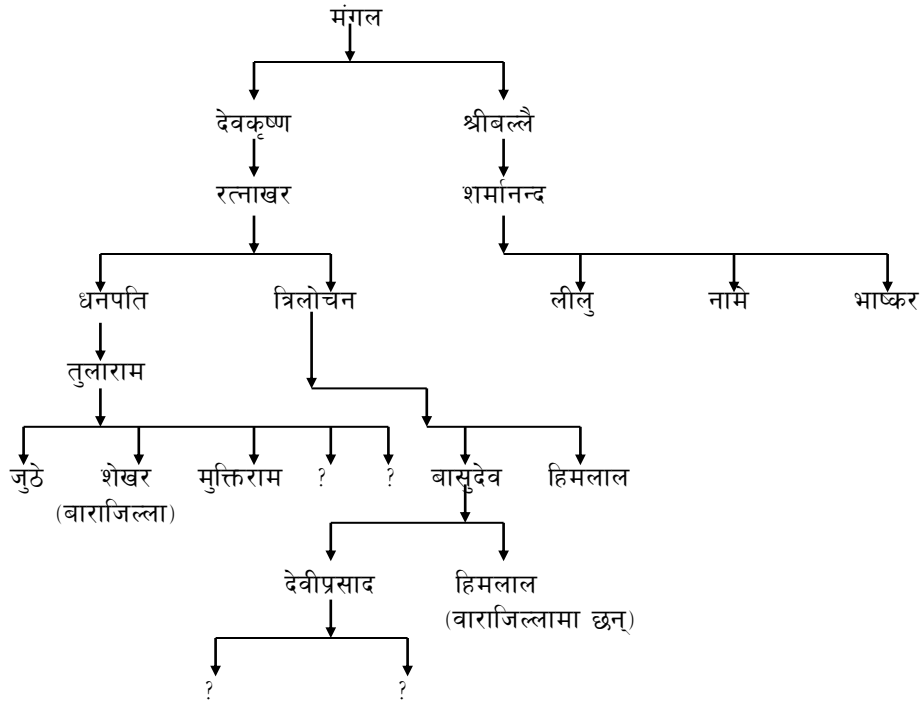

चौराघर तर्फको परमेश्वरको वंश

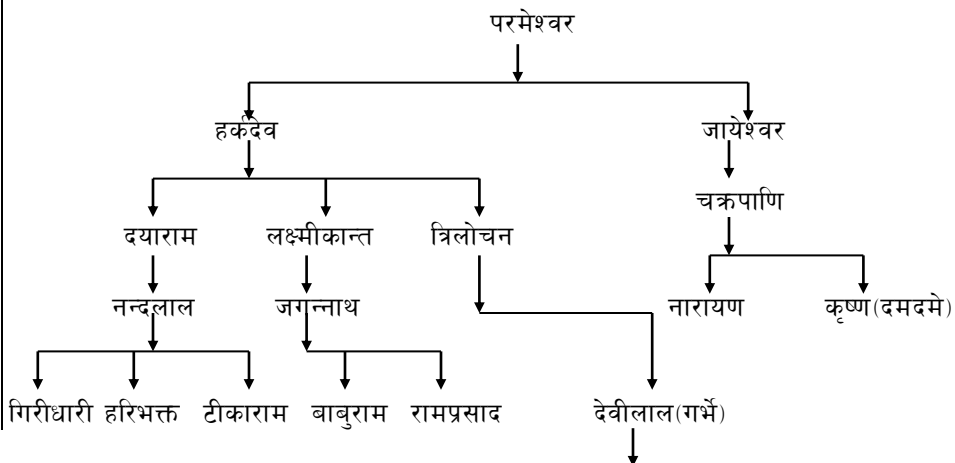

पाउँदुर बस्ने बलीका कान्छा छोरा रविलालको वंश
भतेरे तर्फ

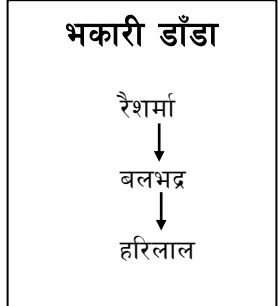
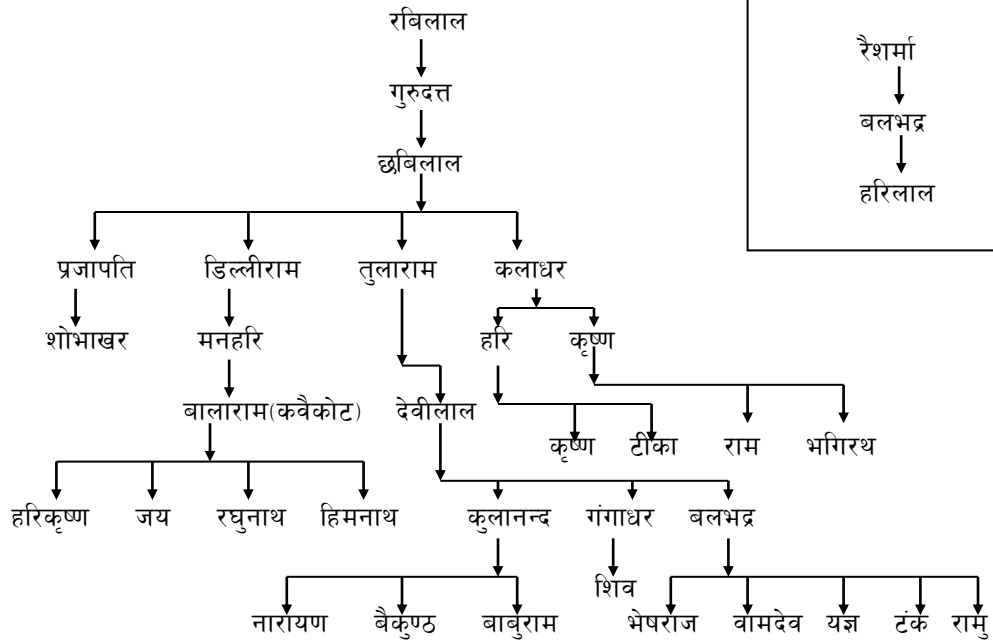

ठूला चौरी तर्फका रविलालका छोरा विश्वामित्रको वंश

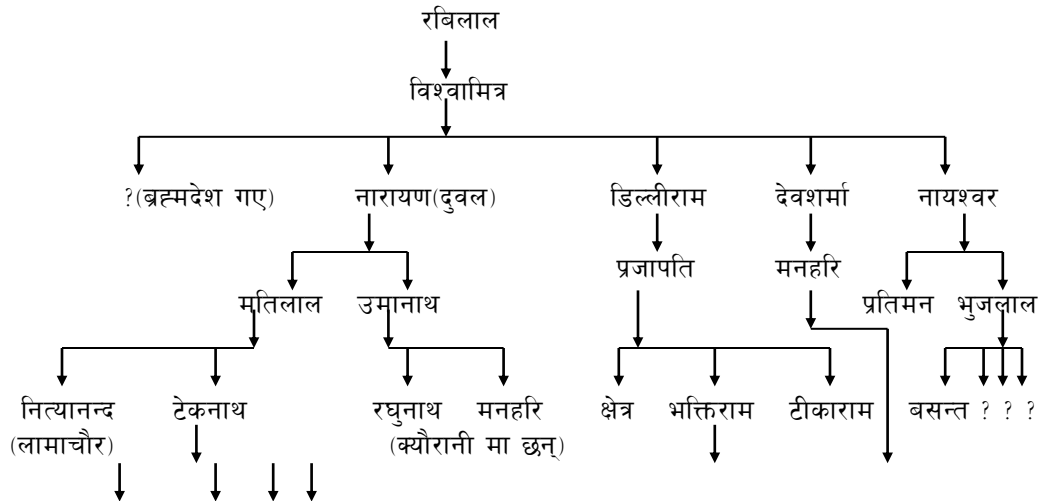

दीपक गौतम ? ?

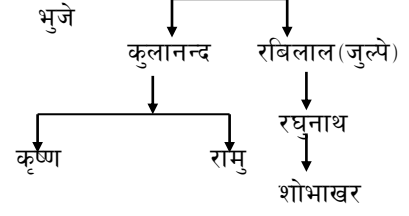

पुजाहार तर्फका नारदको वंश

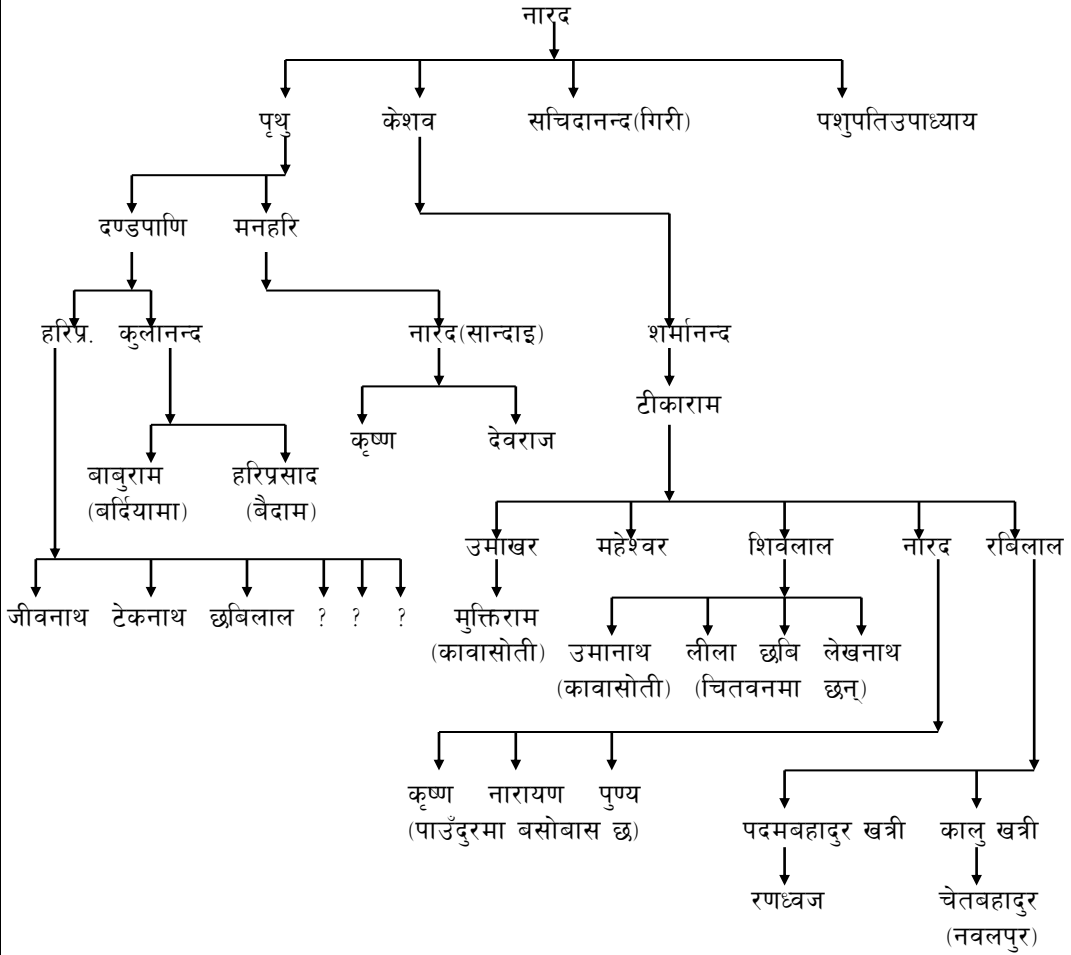

उघाउने घरे तर्फका दुर्गादासको वंश

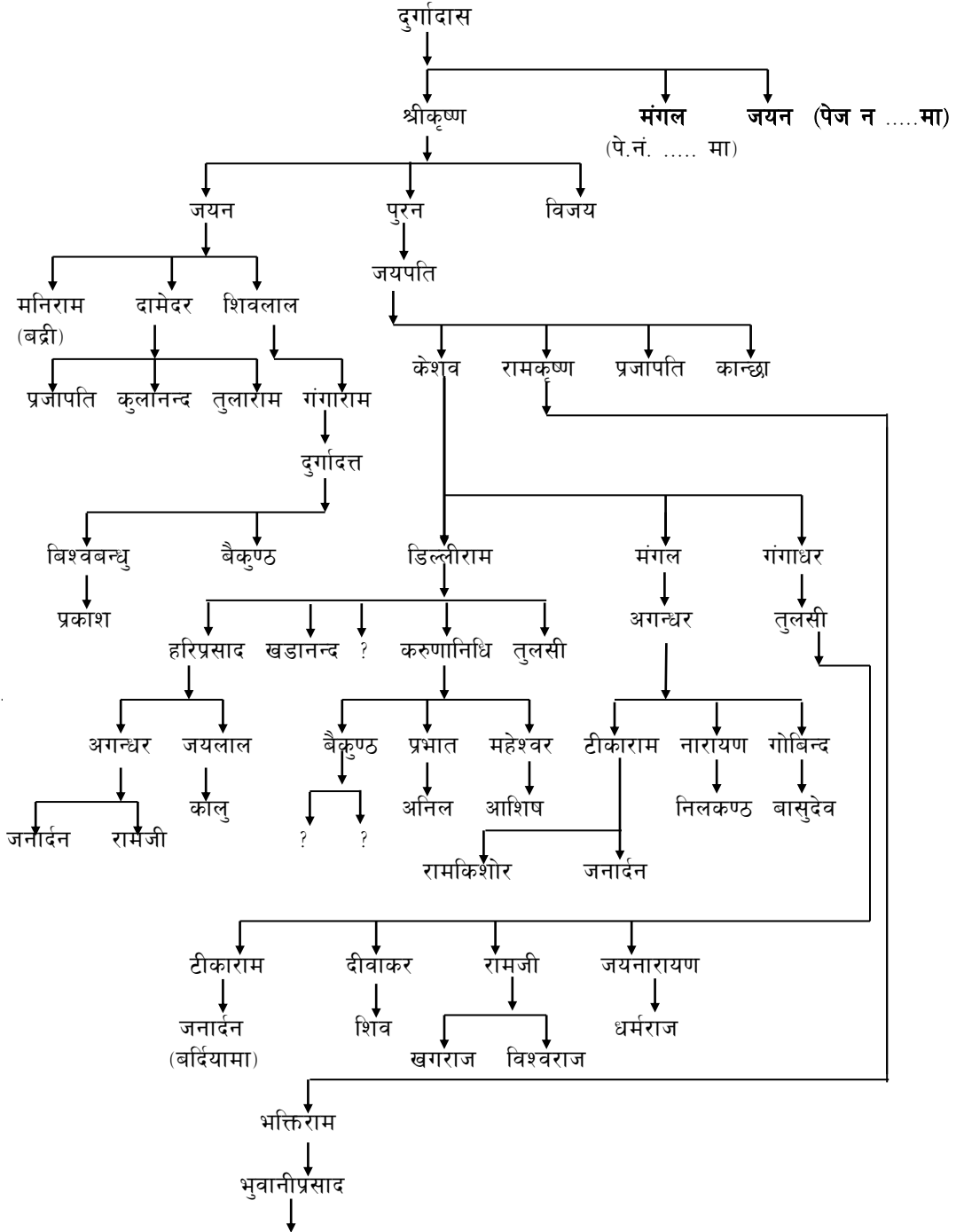

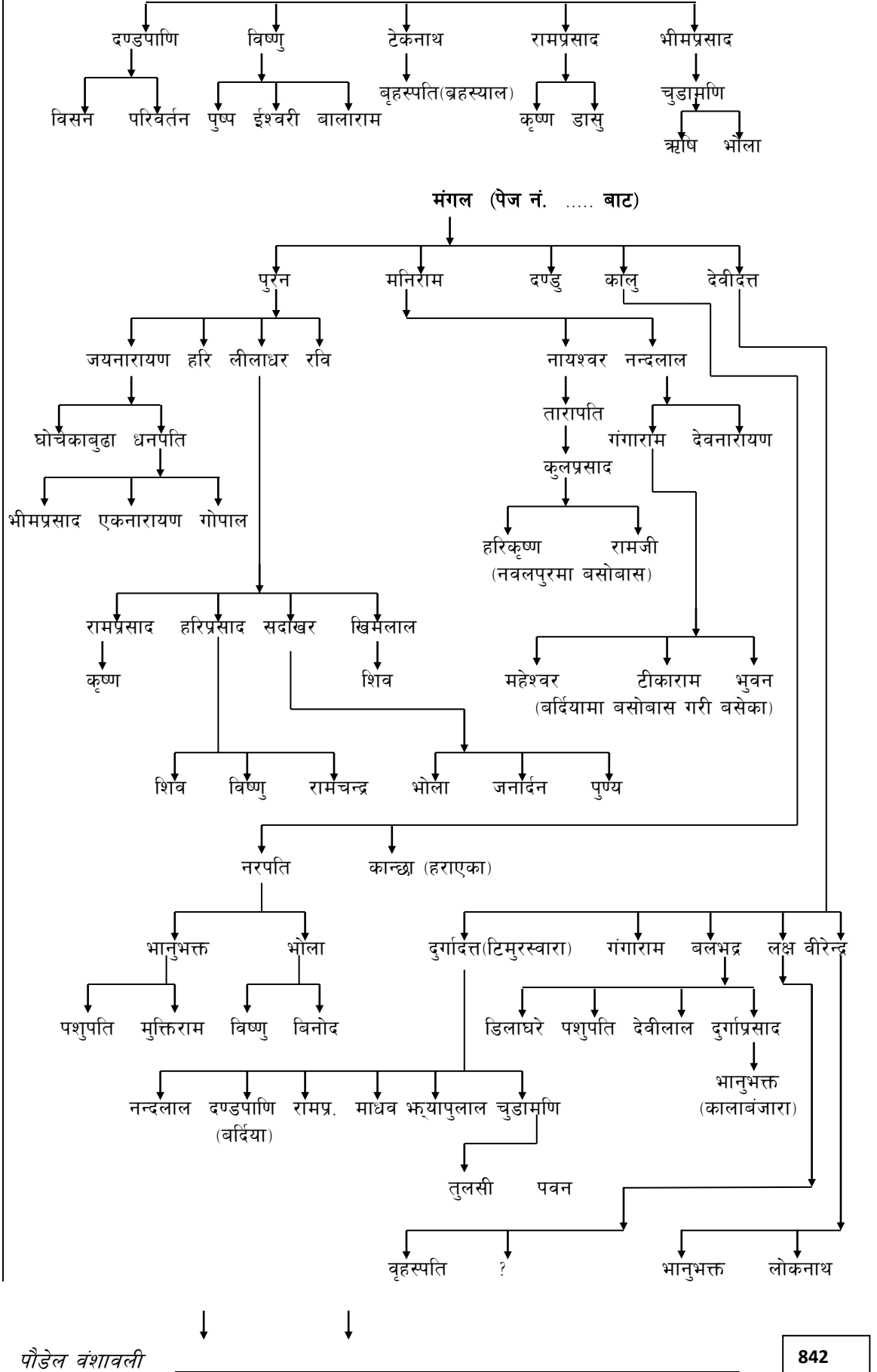

(छिने डाँडामा छन्)

ठूले लीलाधर(नवलपरासी)

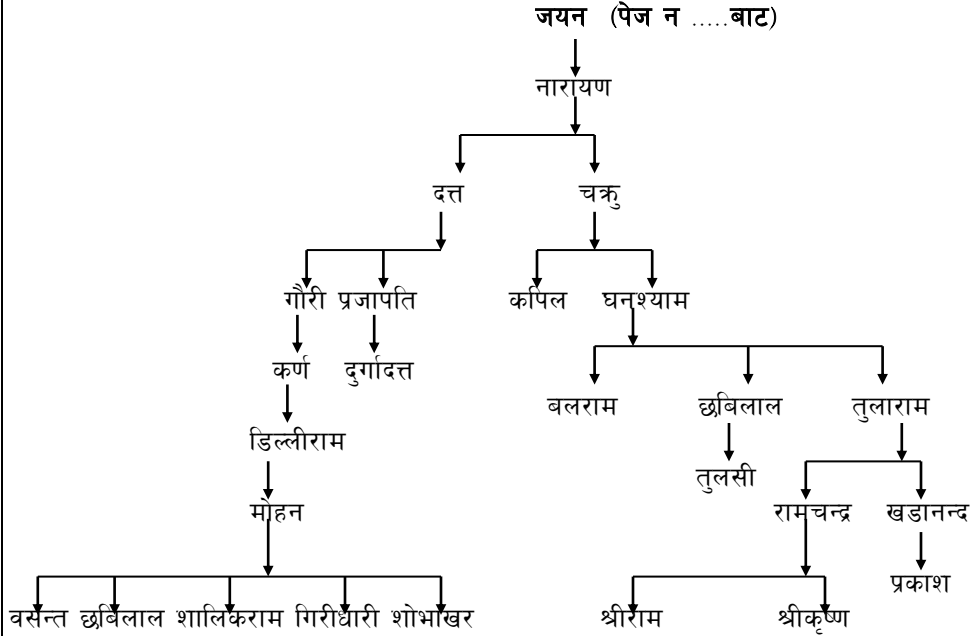

सैपु विर्ता प्राप्त गर्ने ऋषिपाध्यको वंशज सैपुबाट ताप्लेजुङ्ग गएको र निजका सन्तान नुवाकोट आएको र नुवाकोटबाट प्राप्त वंशावली अनुसार

विष्णुकान्तको वंश

संकलक:- अर्जुनप्रसाद पौड्याल
जोरपाटी - २, काठमाडौं

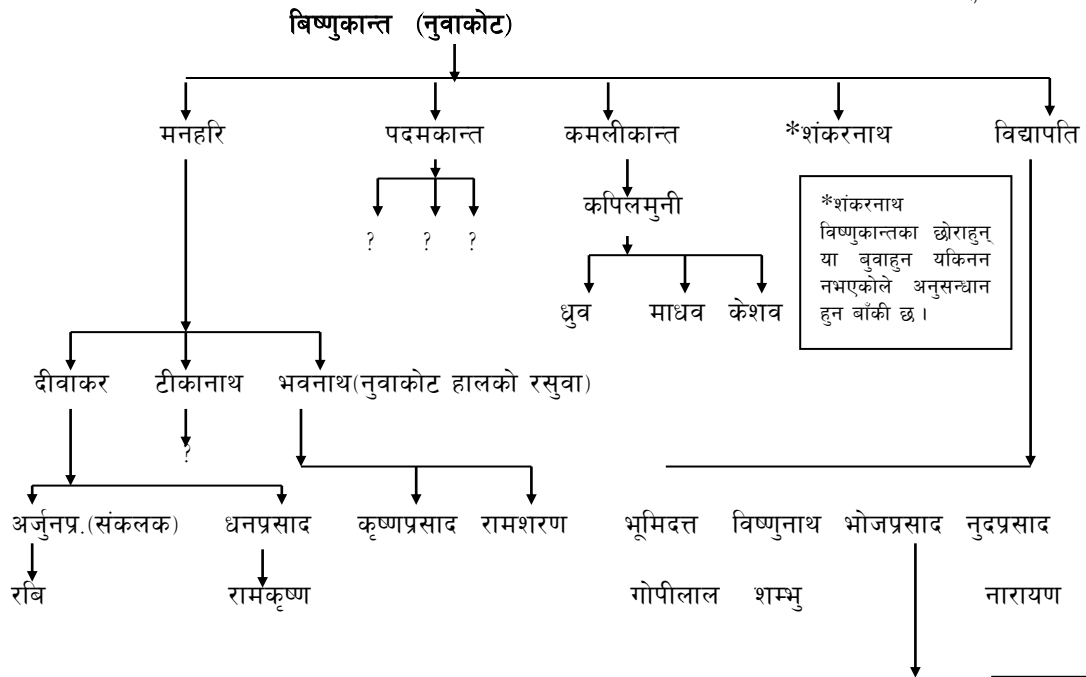

(जोरपाटी-२, काठमाडौं)

आठौं दश ब्राह्मणहरूको अवस्थल मानसरोवर क्षेत्रा पारी यजुर्वेदी पन्था अलिनीशाखा संस्कृत भाषा होमादीकर्म देवनगरी लिपी हाम्रा जिजु कास्की पोखराविर्ता प्राप्त गर्ने **हरिराम** को वंश

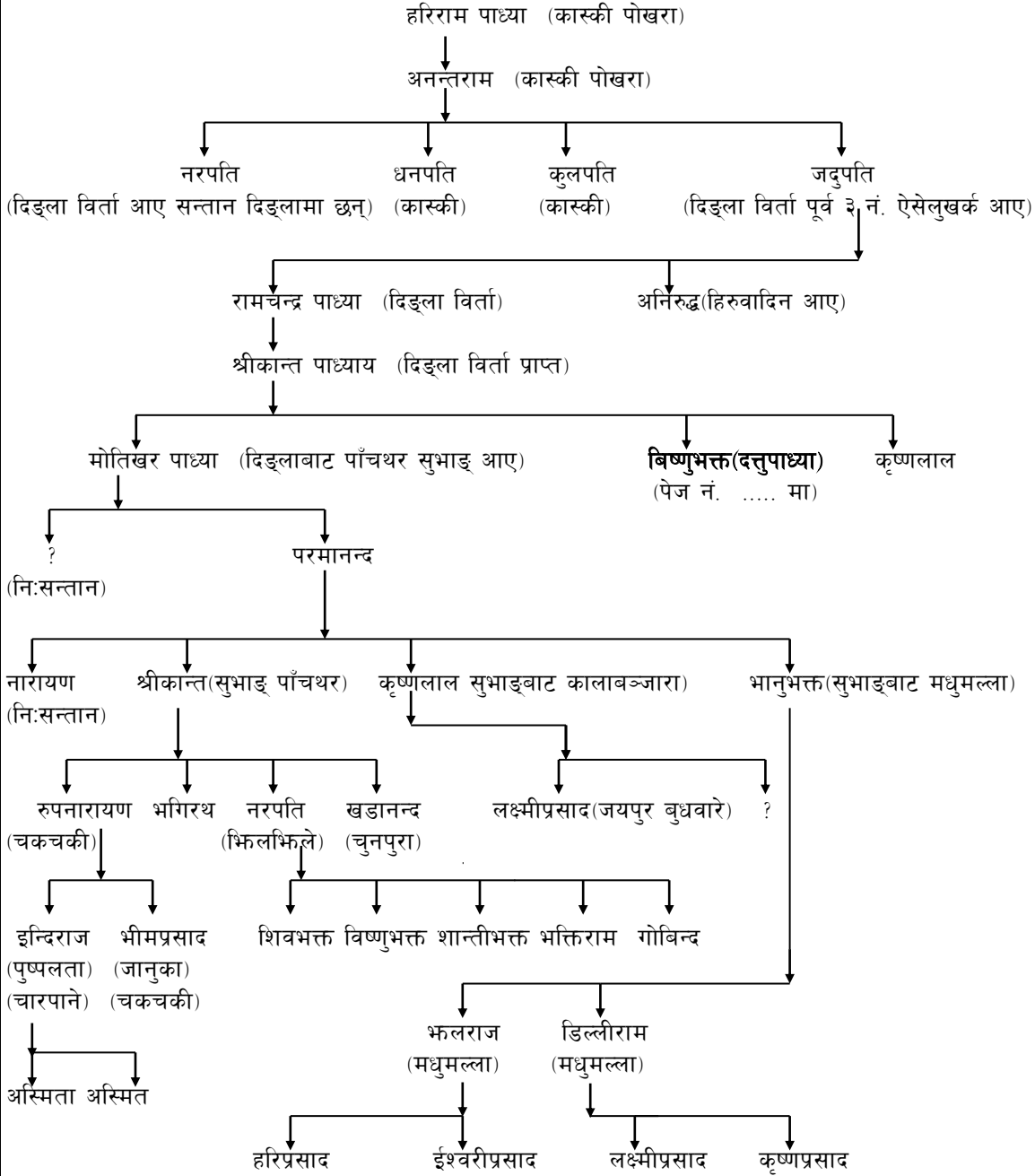

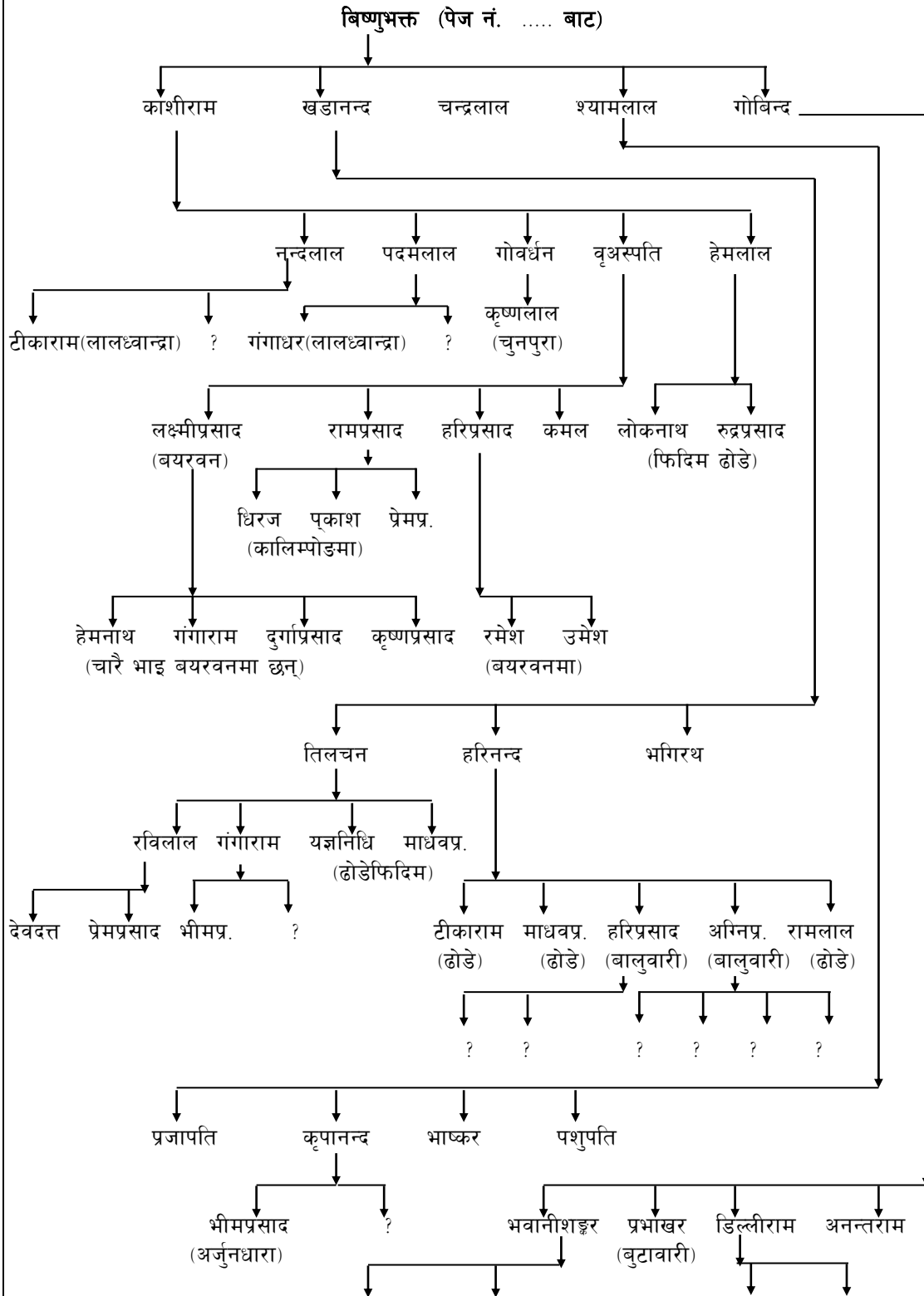

ताप्लेजुङ्ग फुलवारी गा.वि.स. निवासी ब्रह्मलालको वंश

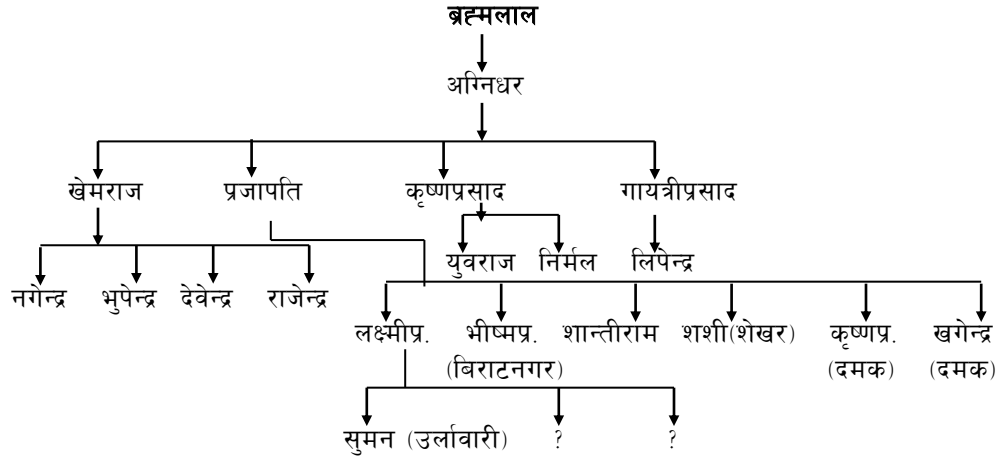

वंश नजोडिएको जदुपतिको वंश

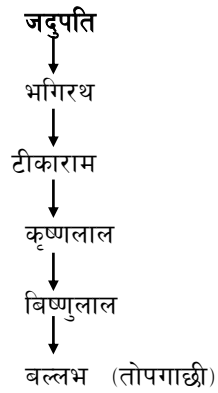

म्याग्दीको ताकम धरापानीबाट वामदेव पर्वतको राम्जा देउराली आई बसोबास गरे

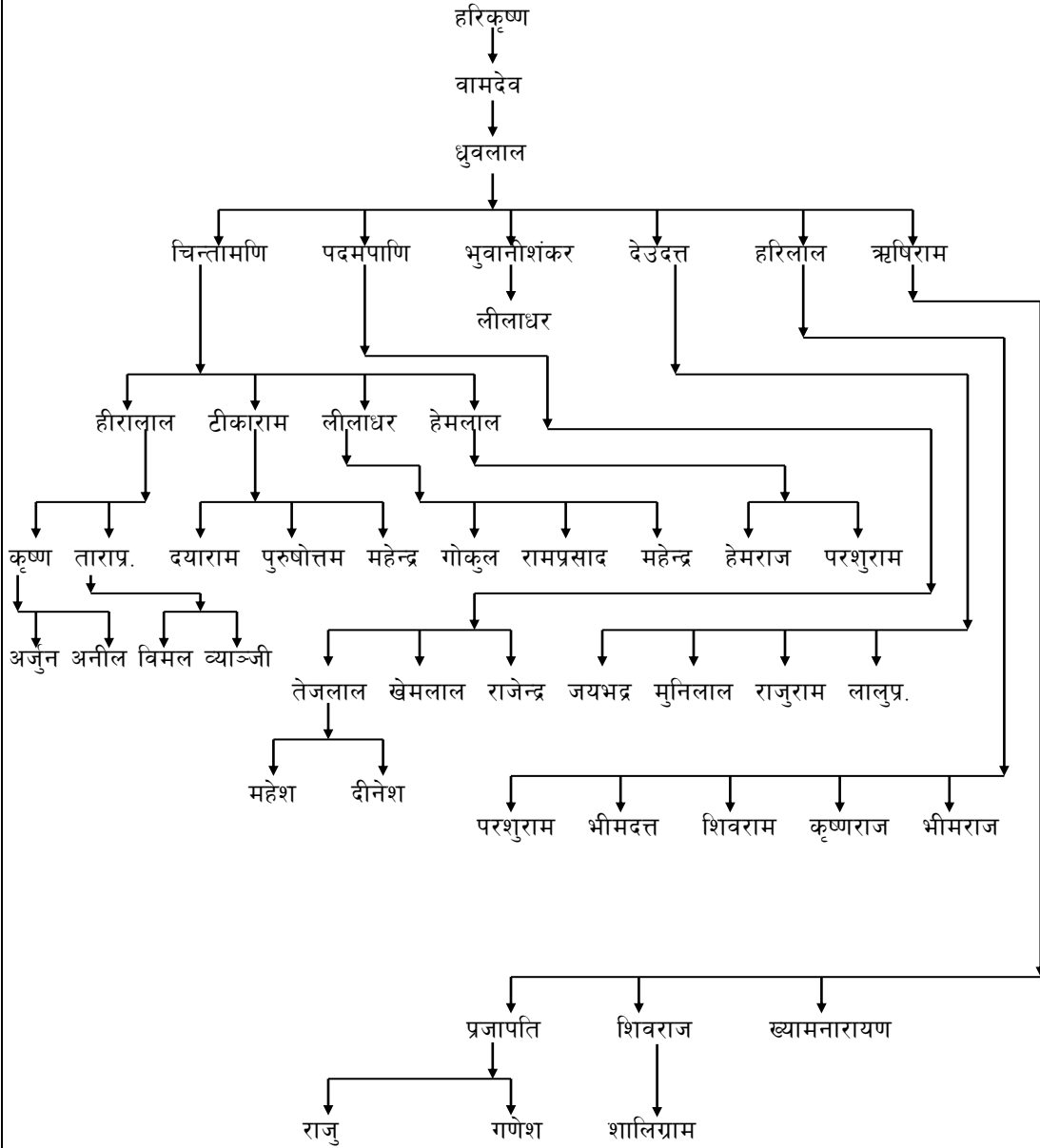

नोट: देउदत्त र प्रजापतिको सन्तानहरू जिल्ला नवलपरासीको महाशंकर गा.वि.स.को बेलाहानीमा बसेका छन् ।
 कृष्णराम श्योज सरादीखोलाबाट म्याग्दीको ताकम धारापानी गएका थिए र वामदेव ताकम धारापानीबाट पर्वतको राम्जा देउराली आदि बसेका थिए ।

रामदास (मूल पुरुष)

स्रोत:- दीनानाथ पौडेल/माधव प्र. पौडेल

सम्पर्क ठेगाना:- ६२/३२ हिमशिखर मार्ग शान्तिनगर
मिनभवन, वानेश्वर
संकलक:- राजेशकुमार पौडेल/ सन्तोष पौडेल
सम्पर्क नं. ४८४५०३ घर घर ६३२९५८
(मिनभवन) (नमुना वस्ती गट्टाघर)

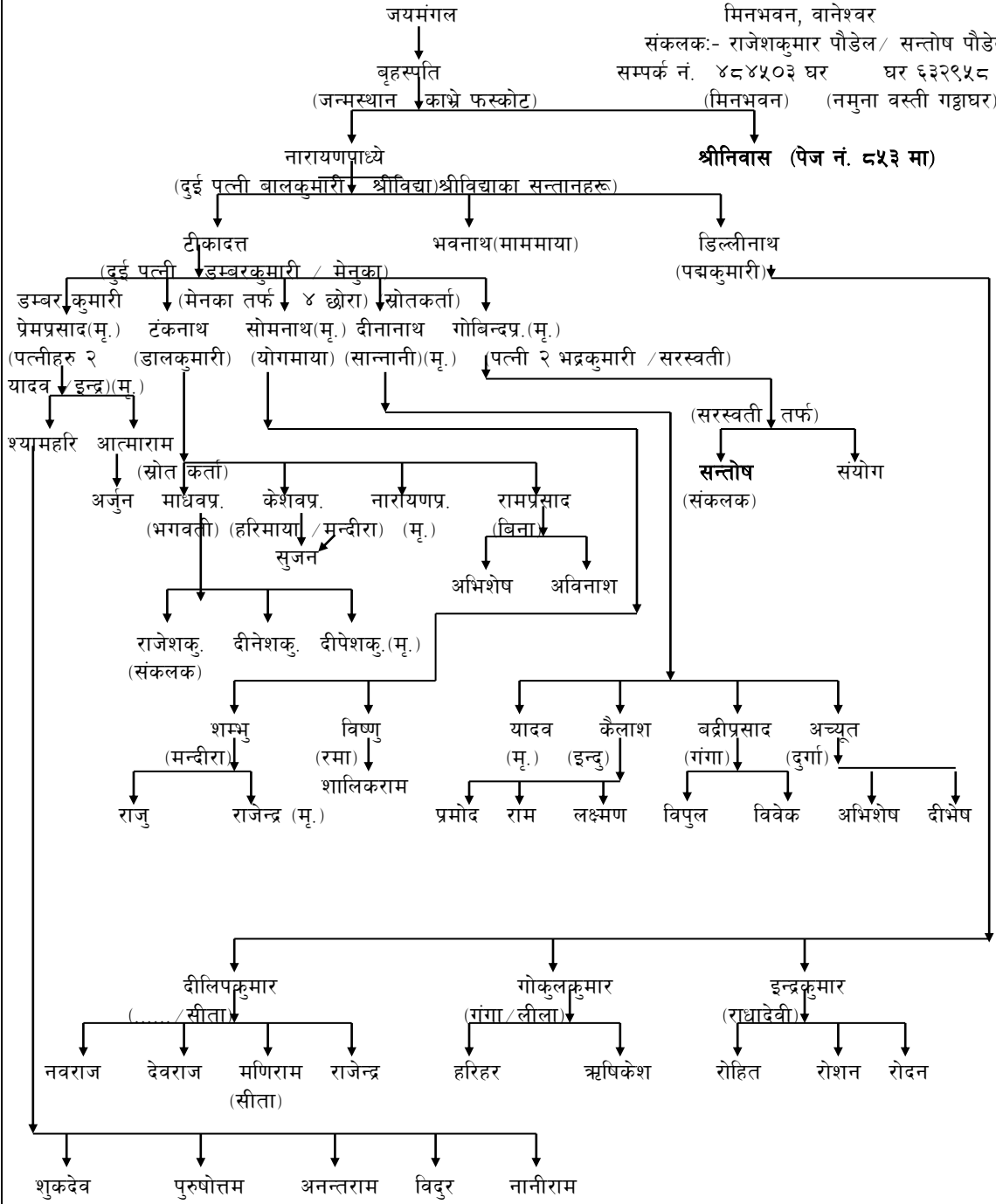

श्रीनिवास (पेज नं. मा)

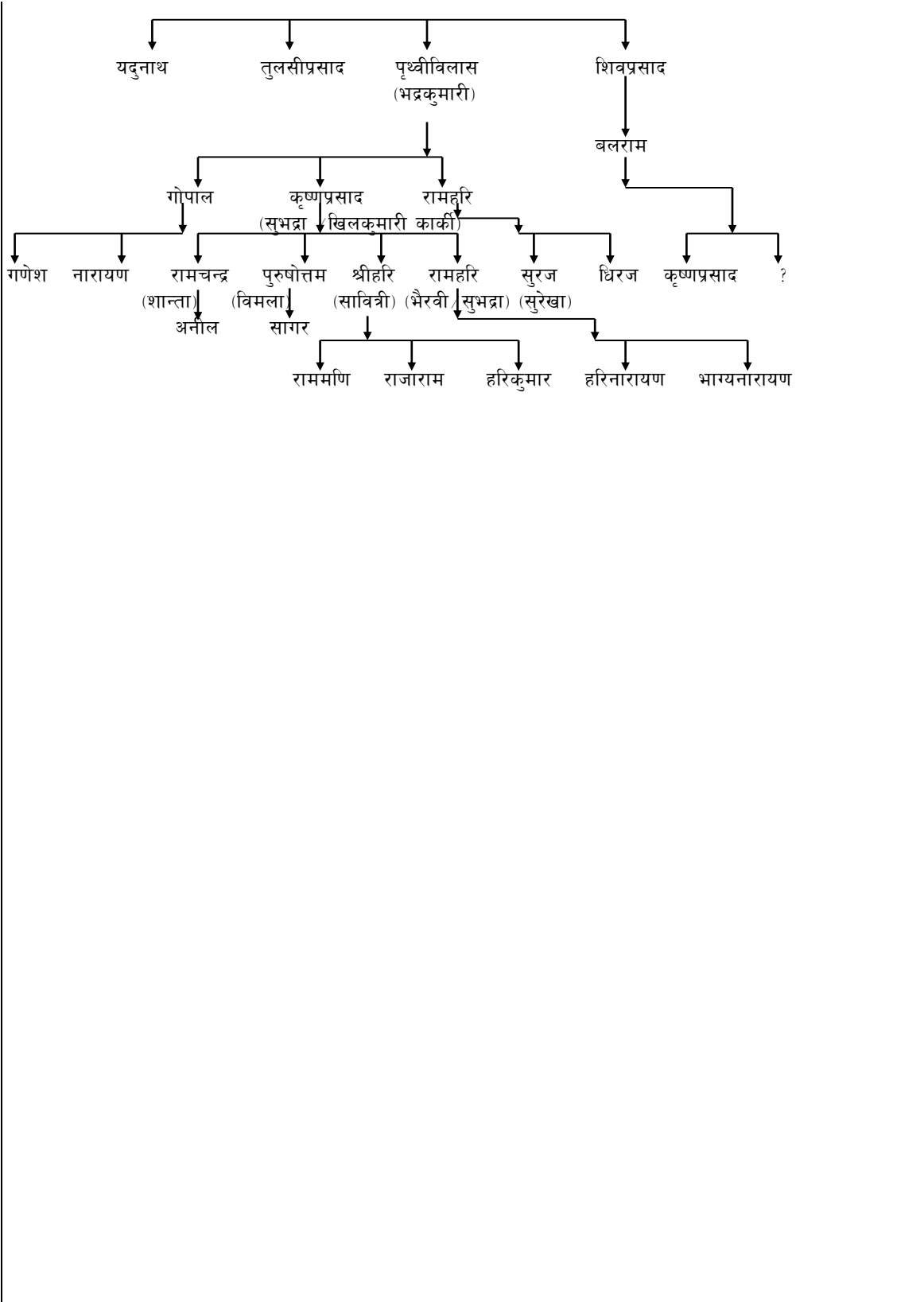

सरादि कमेरेबाट स्याङ्जा पुतली बजार आउने पौड्यालको

वंशावली संकलक: दुर्गा नारायण पौड्यालमालपोत
अधिकृत पुतली बजार, न.म.पा.-८ स्याङ्जा

वालुपाध्याय

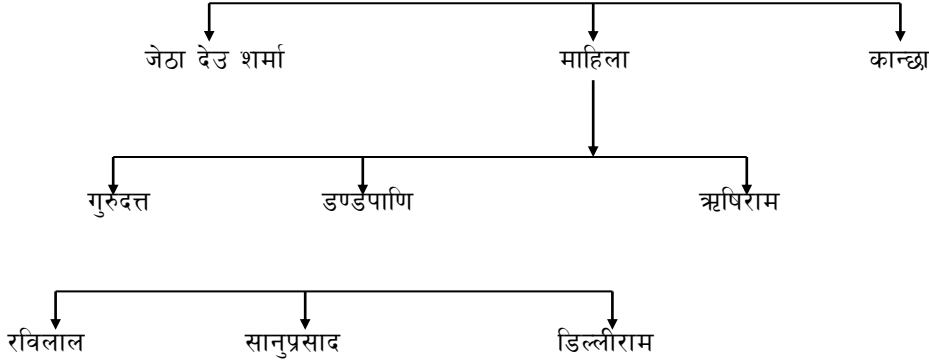

श्री प्रसाद भरत प्रसाद चिन्तामणि
दुर्गा पौड्याल खेम पौड्याल मन प्रसाद पौड्याल चुडामनी पौड्याल
नवराज नविन रविन राहुल विजय
विष्णु प्रसाद कृष्ण प्रसाद किशोर पौड्याल
छोरा दुई भाई शिशावर केउरानि, नवलपरासिमा

संकलक: गोविन्द शर्मा
पौड्याल उप-प्राध्यापक
(प ना क्याम्पस)

वाग्लुङ घुल्लुबाट पर्वत विहादी वर्राचौर आएका पौड्यालको वंशावलि

त्रिलोचन पौड्याल प्रजापति पौड्याल चुडामनि पौड्याल परुषोत्तम पौड्याल तोयानाथ शर्मा यम शर्मा
गणेश शर्मा रघुनाथ शर्मा लाल्जी शर्मा मुकुन्द शर्मा विनोद शर्मा प्रकाश शर्मा विष्णु शर्मा घनश्याम शर्मा
रामचन्द्र पौड्याल छवि शर्मा सागर शर्मा राजन शर्मा राजेश शर्मा गोविन्द शर्मा पौड्याल राम शर्मा
पौड्याल रक्षा शर्मा प्रतिक्षा शर्मा समिक्षा शर्मा सहस शर्मा

संकलक:- ज्यो. लीलाधर पौड्याल

स्याङ्जा गल्याम रापुका पौडेलहरुको वंशावली

उदय भाईकै पूर्णभद्र धुल्लुबाट आरुचौर आउनुभएको निजका छोरा ६ भाई मध्येकै नम्दुपौडेल आरुचौरबाट
रंगेठाटी चिनापानि भई उनका छोरा मुक्तीराम गल्याम आउनु भएको यसमा अन्य विवरण यथार्थलाई
अनुसन्धान भैरहेको छ। प्राप्त भए अनुसार समावेश गरिनेछ।

हरिनारायण नाम्दु हिमलाल मुक्तीराम भास्कर भ्यापु माधव देविदत्त मित्रलाल जयपति पदमलाल देविदत्त
भगदत्त वेद प्रसाद कृष्णा जागेश्वर बुद्धि सागर दुर्गा प्रसाद लिलाधर हरि प्रसाद नरहरि मोति प्रसाद
प्रेमनारायण चुणमणि ख्यामनारायण खडानन्द श्रीधर वालकृष्ण भगवान तुलसीराम गंगाधर कुलप्रसाद
देविलाल प्रेम प्रसाद चेतनाथ वालचन्द्र दयाराम भरत नारान प्रकाश

भाष्करका माईला छोराका छोराहरु देविदत्त र भगदत्त पोखरा-१७ विरौटामा, साहिला देविदत्तका छोरा
जागेश्वर जागेश्वरका छोरा लिलाधर एक भाई पोखरा-१७ छोपाटनमा, काईला मित्रलालका छोराहरु हरिप्रसाद
र नरहरि २ भाईको पनि पोखरा-१७ छोरेपाटन र भाईको पनि छोरेपाटनमा र कान्छा जयपतिका छोरा पं. ज्यो.
लिलाधर पौडेलको पनि पोखरा-९ पृथ्वी चोक र नयाँ बजार-८मा घर बसोबासहरु छन्। हाल बसोबास छ।

कास्की पोखराबाट खोटाङ्ग दिक्तेल चुइचुम्बा बालाङ जाने बाजे अमृत सिंहको वंश

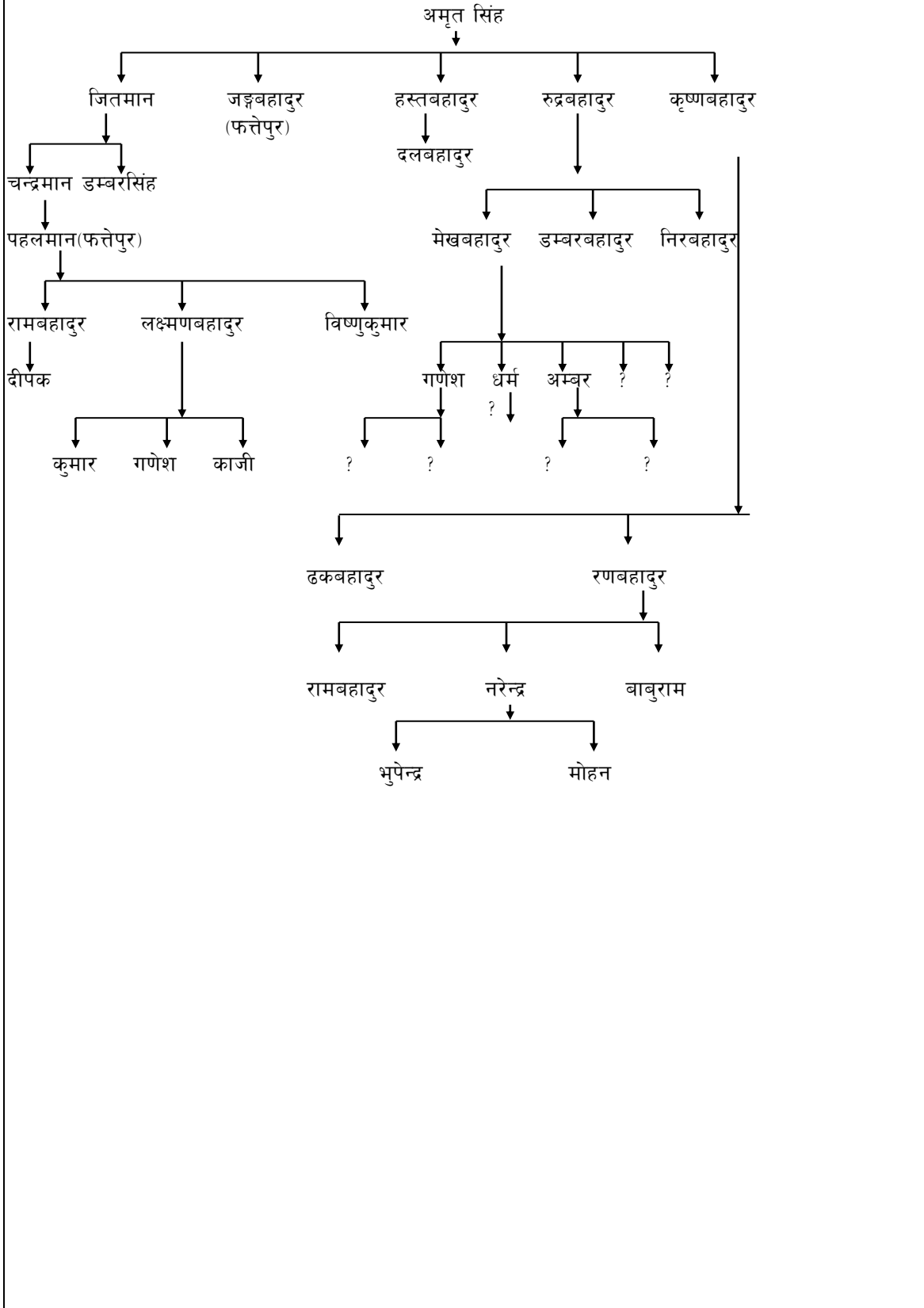

फरिङ्ग सिस्नेरीका पौडेल सन्तति

संकलक: दुर्गा नाथ शर्मा, केशवनाथ पौडेल

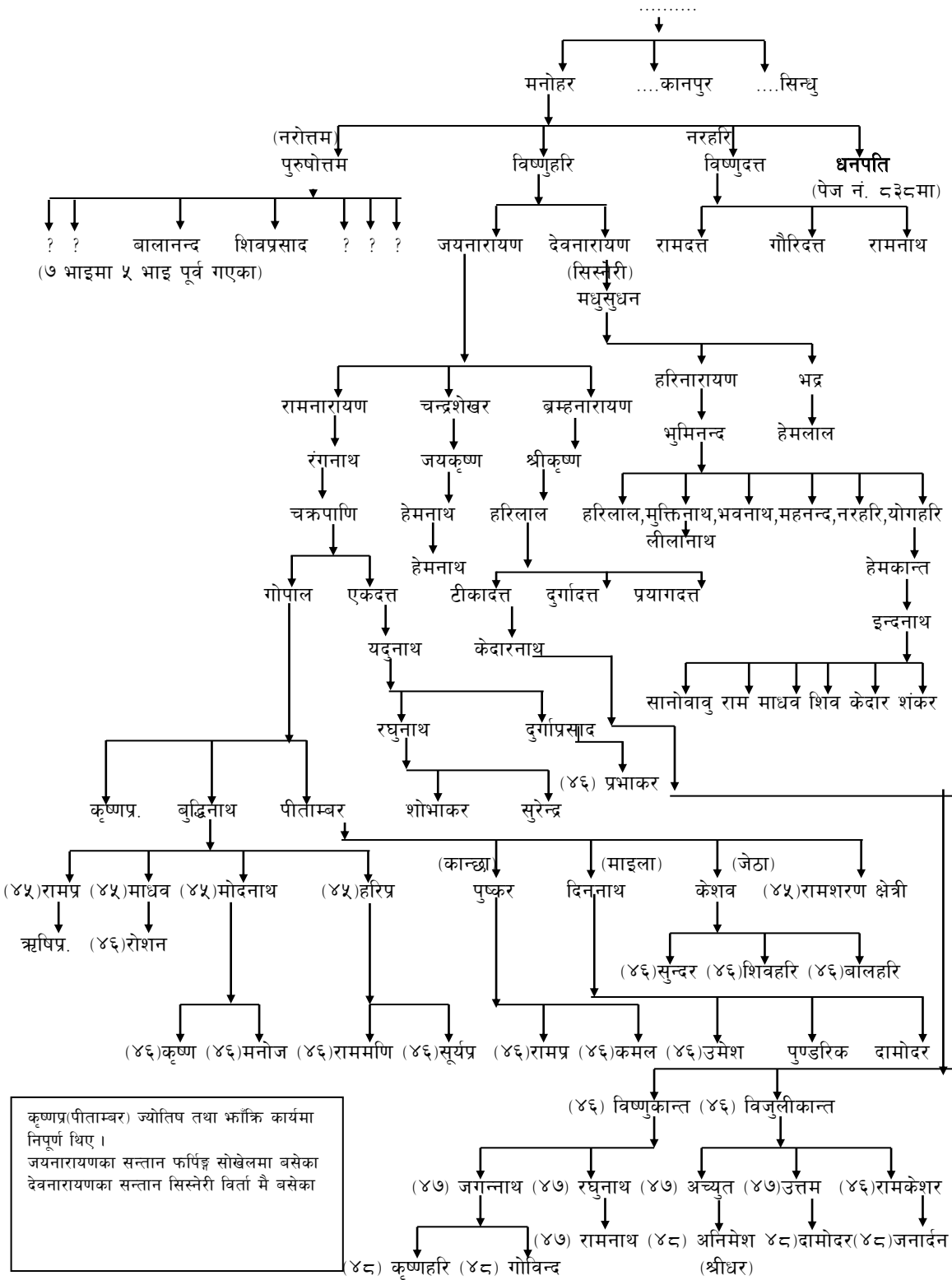

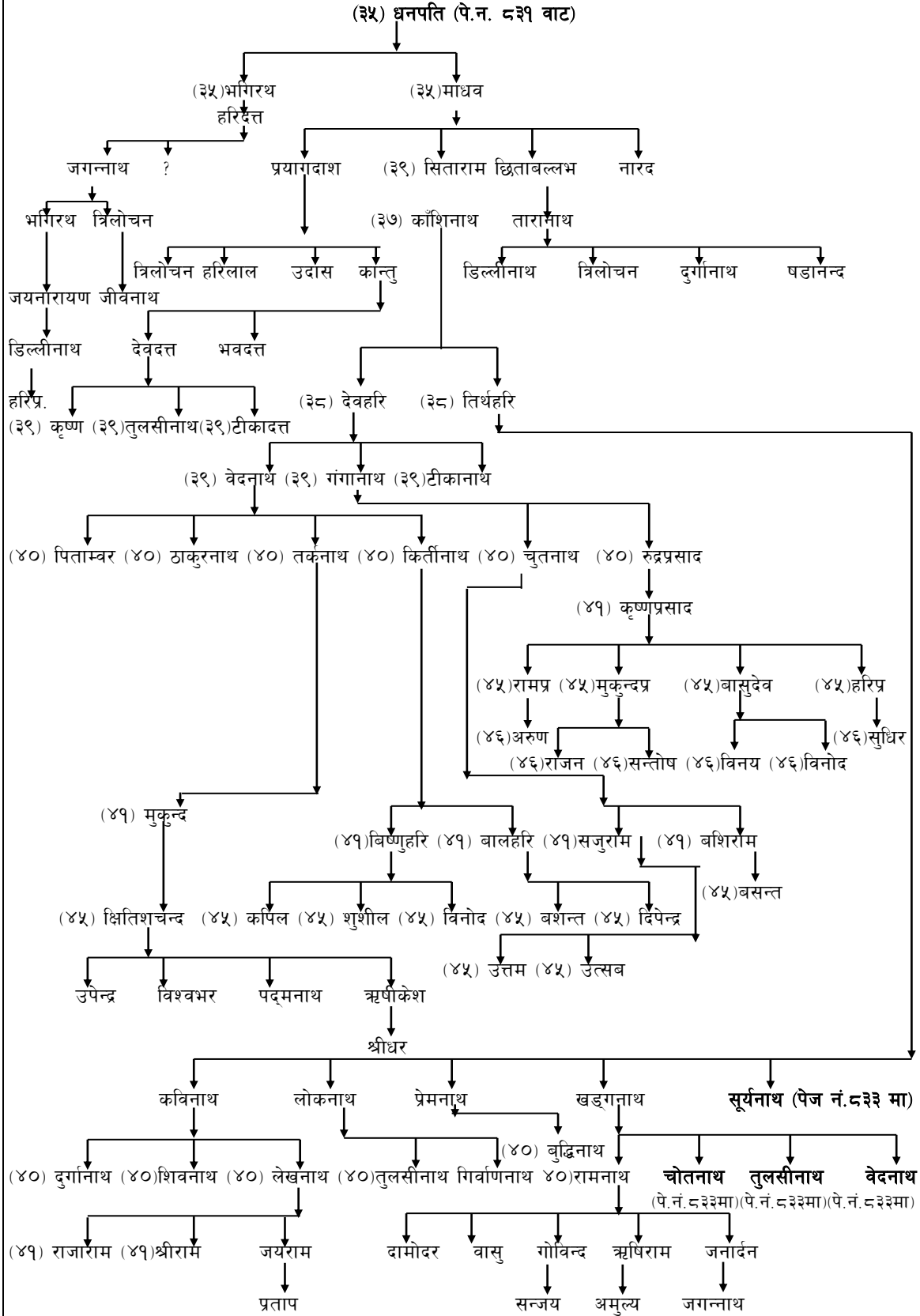

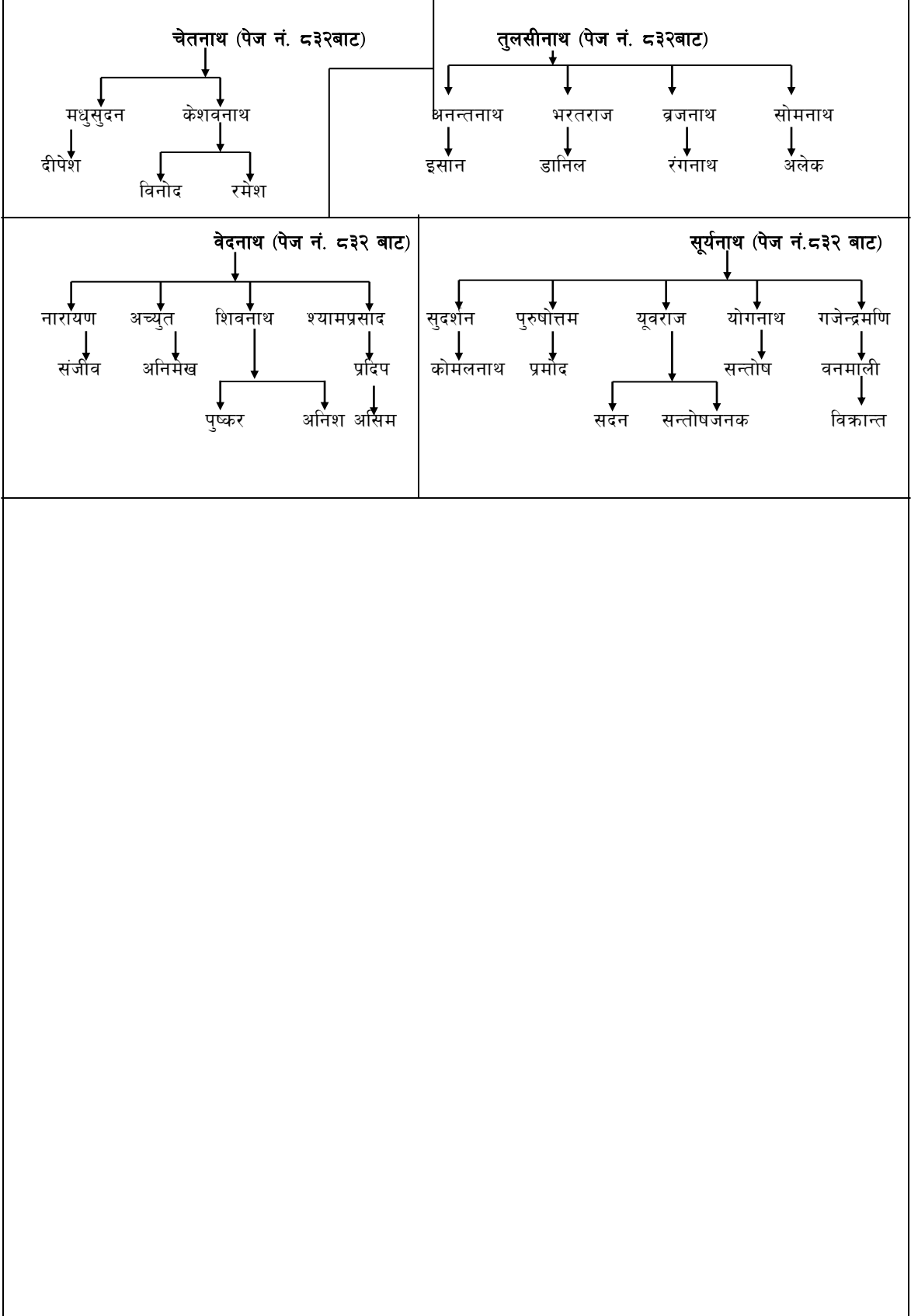

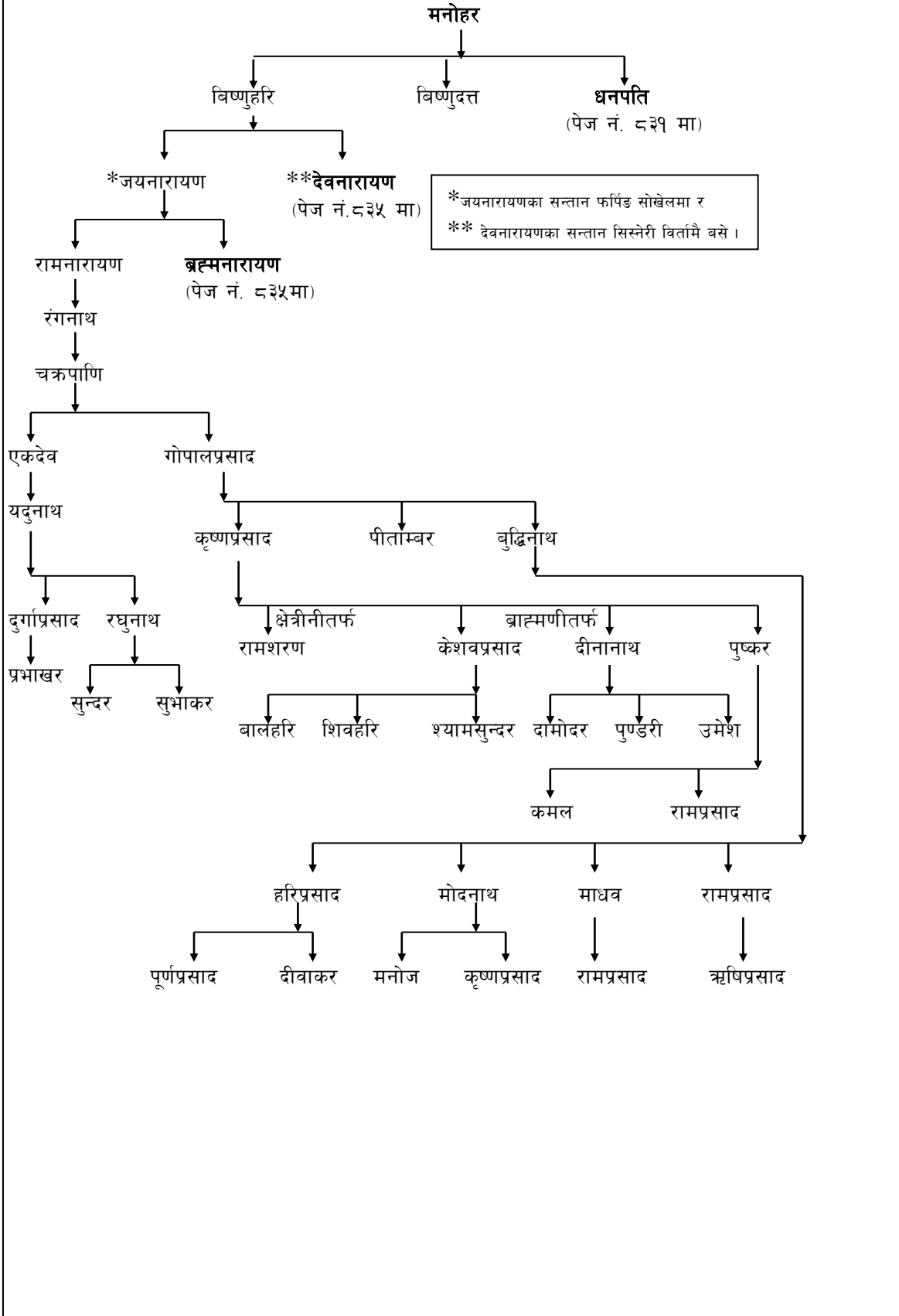

ब्रह्मनारायण (पेज नं. ८३४ बाट)

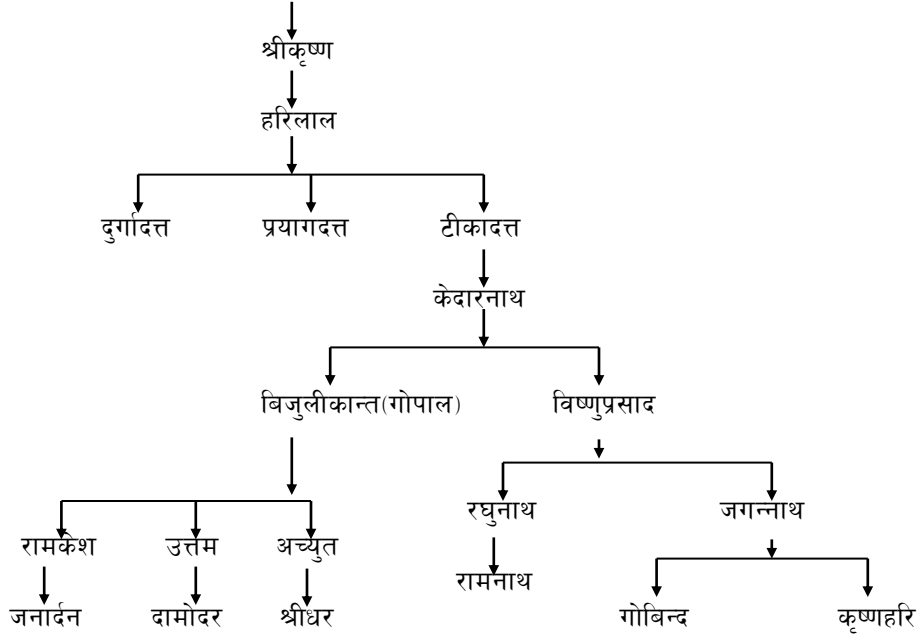

देवनारायण (पेज नं. ८३४ बाट) (यिनका सन्तान सिस्नेरीमा)

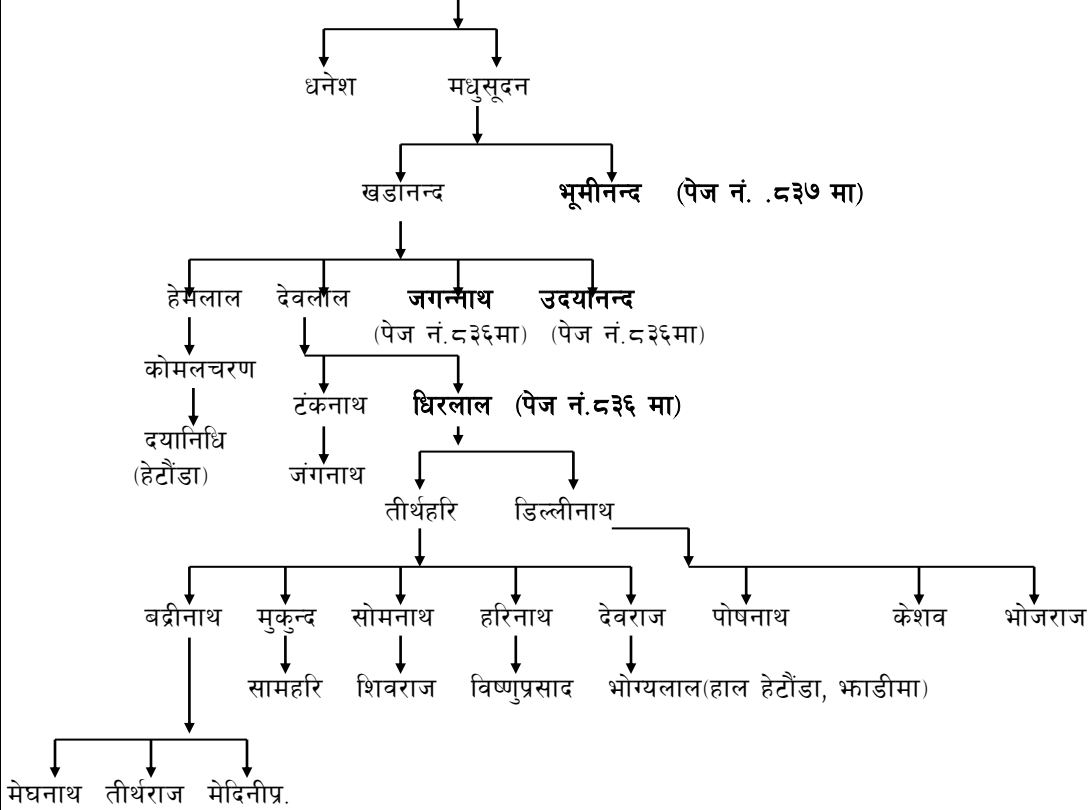

धीरलाल (पेज नं. ८३५ बाट)

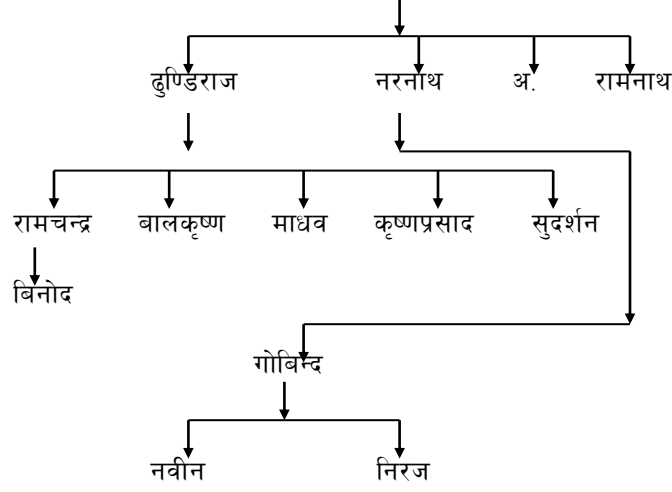

जगन्नाथ (पेज नं. ८३५ बाट)

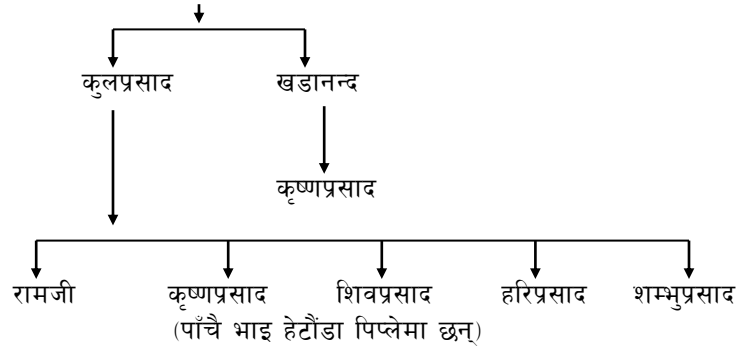

उदयानन्द (पेज नं. ८३५ बाट)

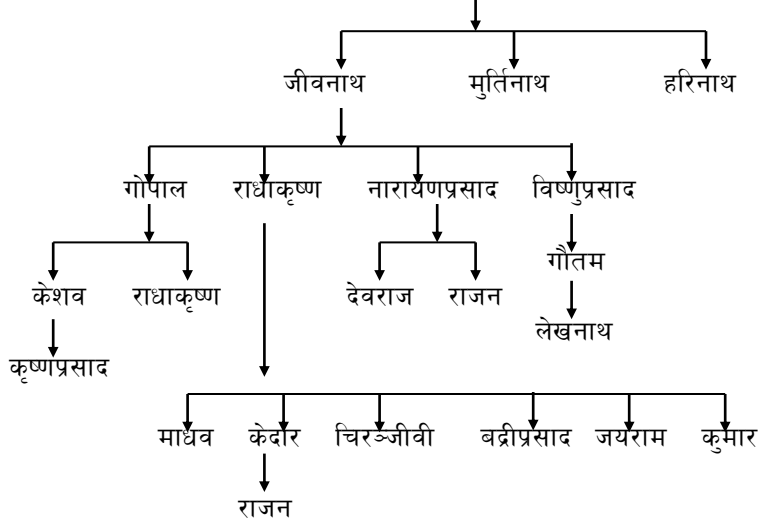

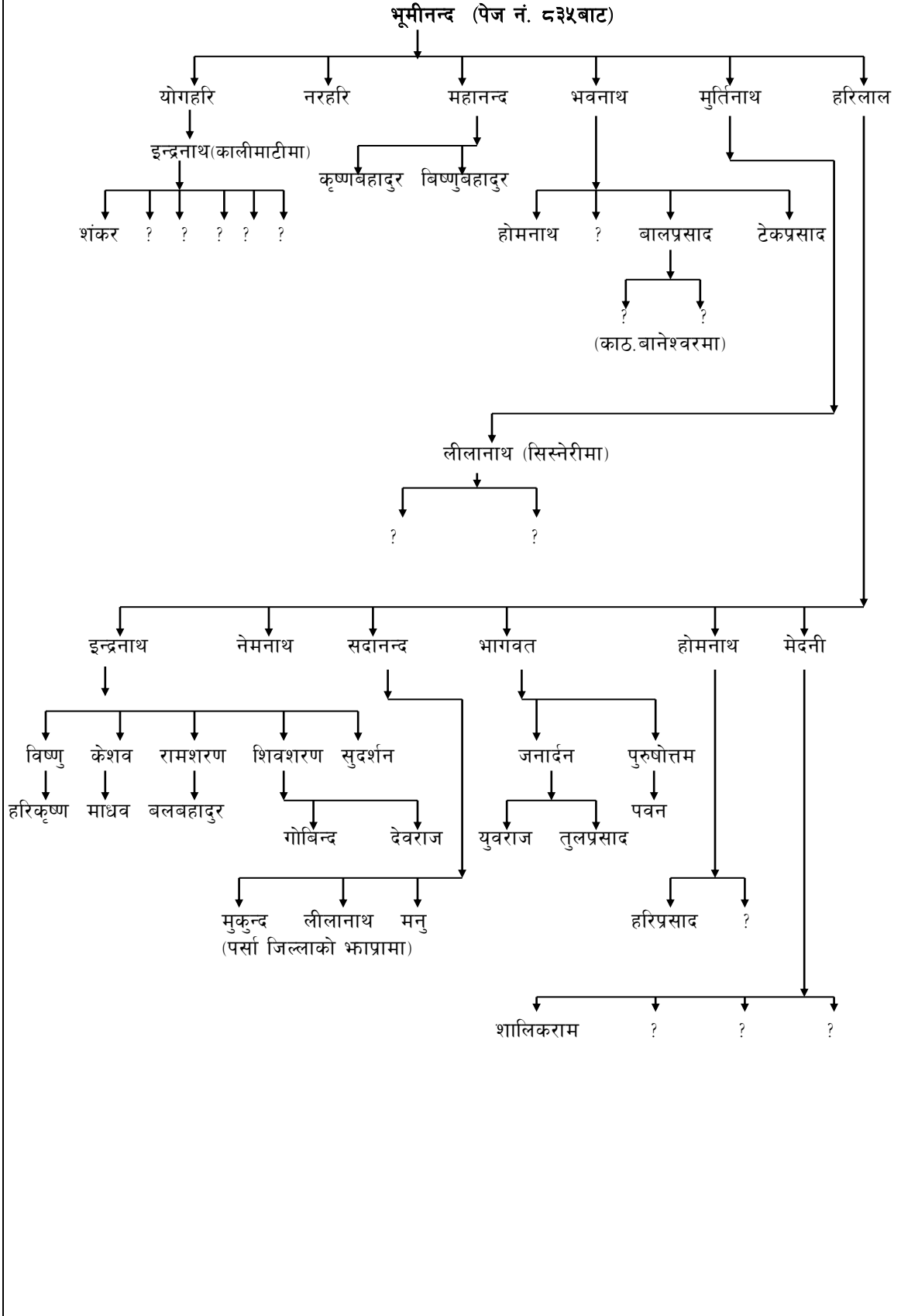

मनोहरका छोरा धनपतिको वंश

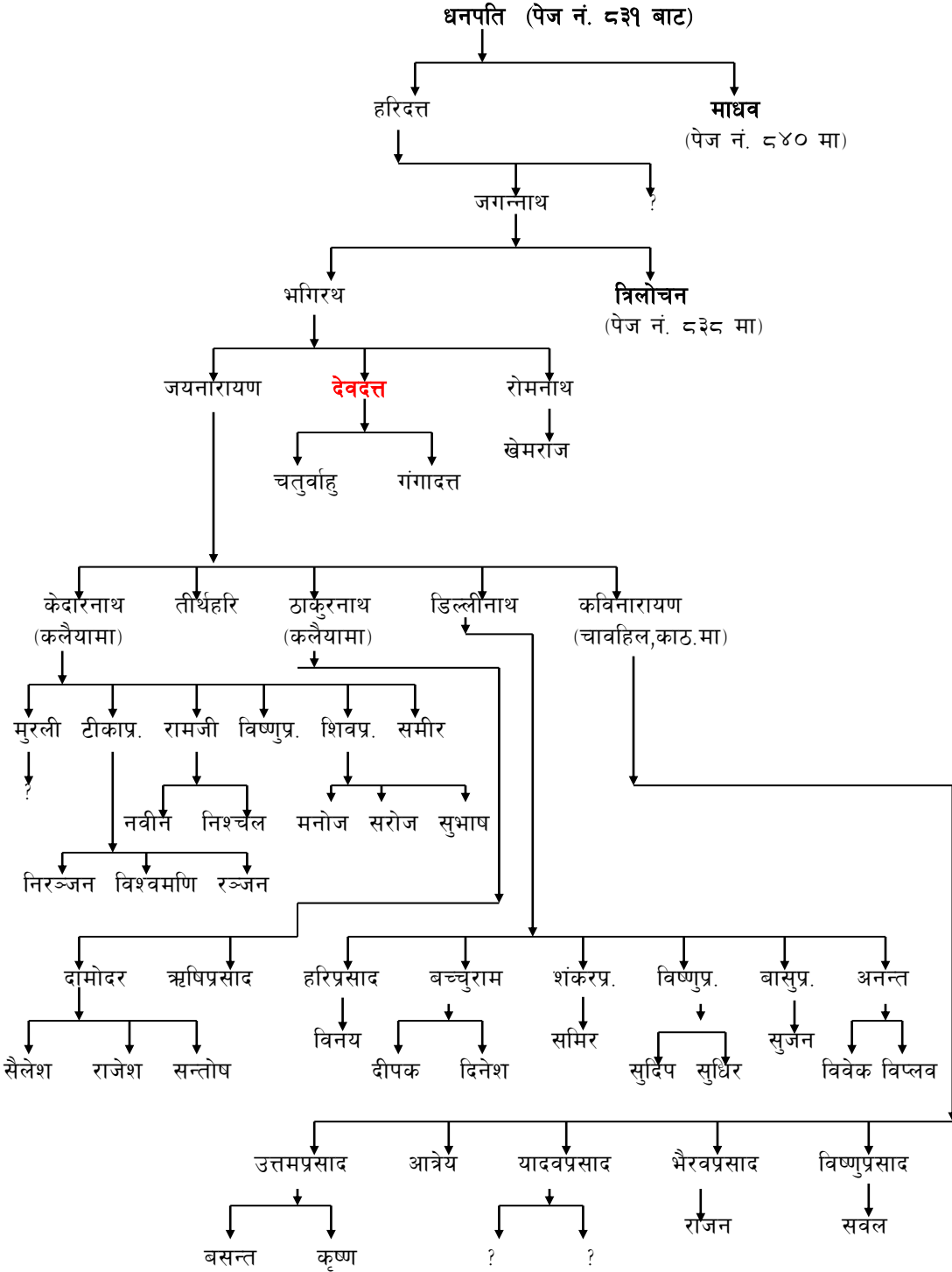

त्रिलोचन (पेज नं. .८३८बाट)

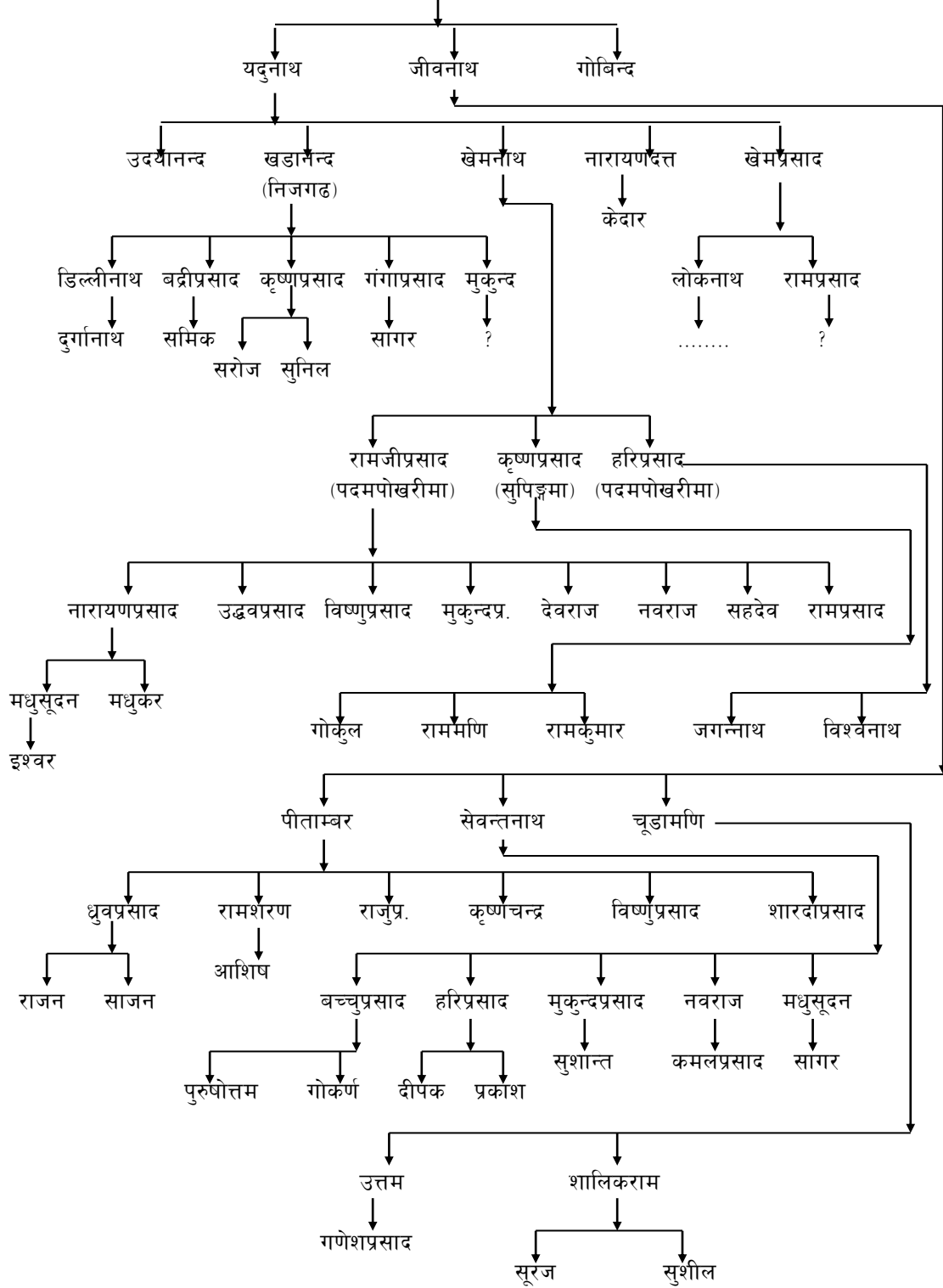

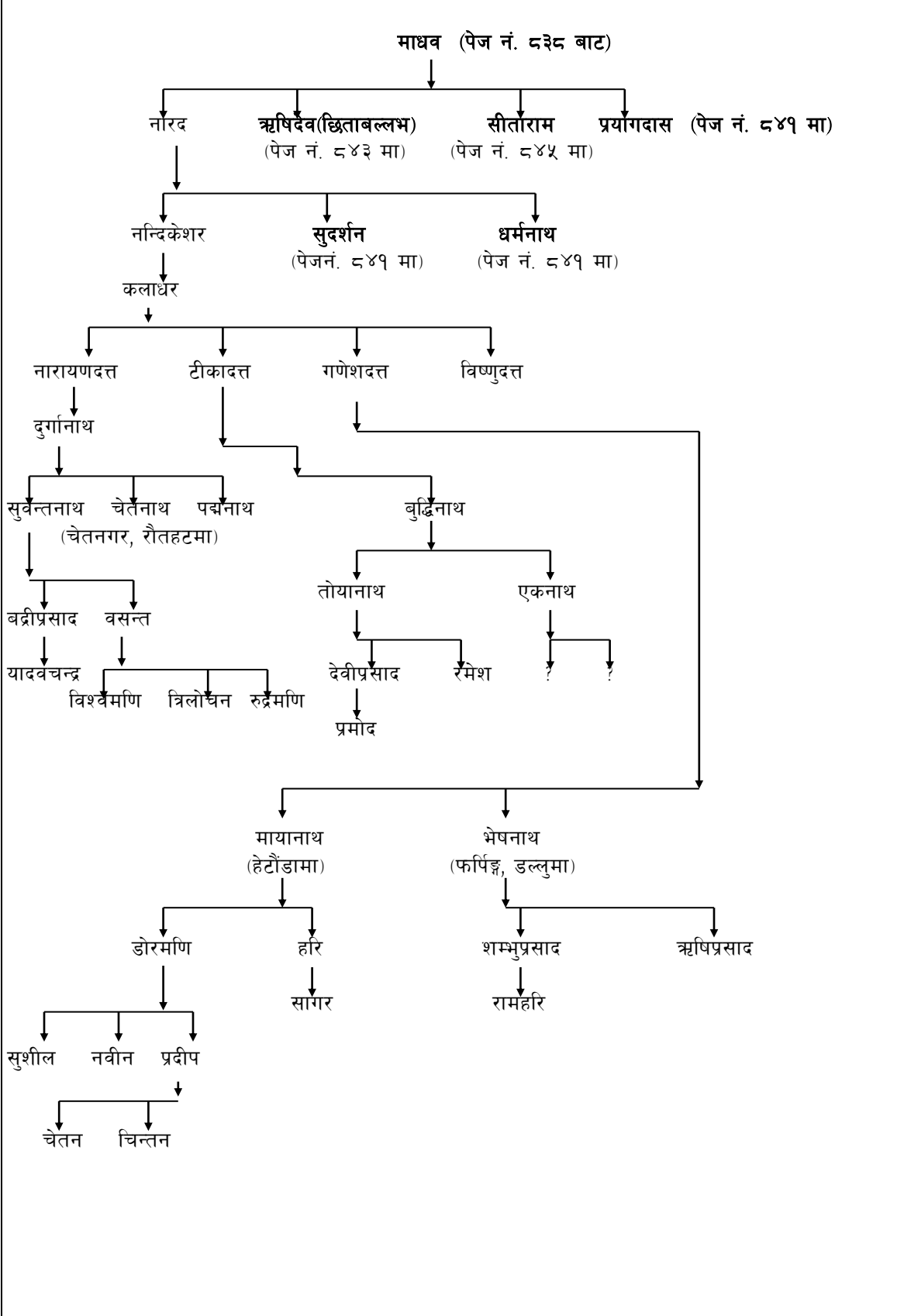

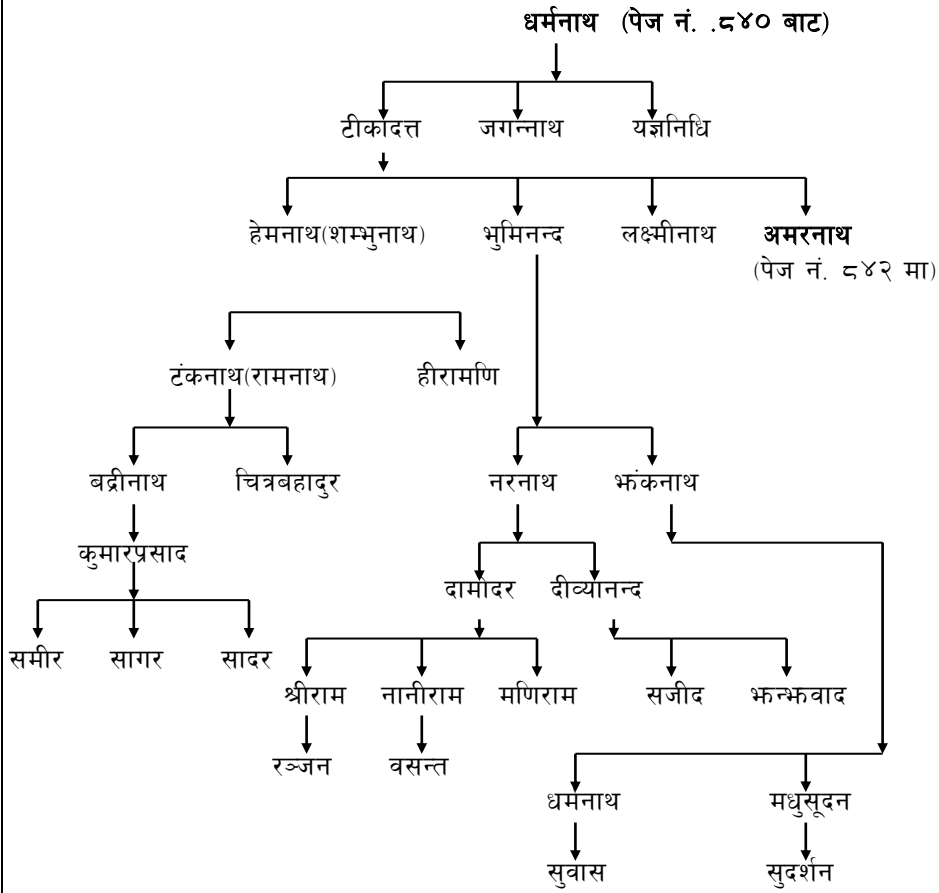
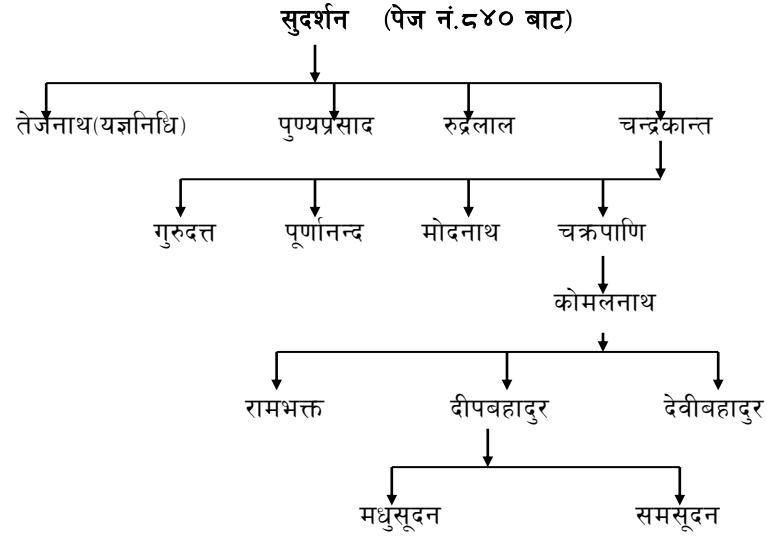

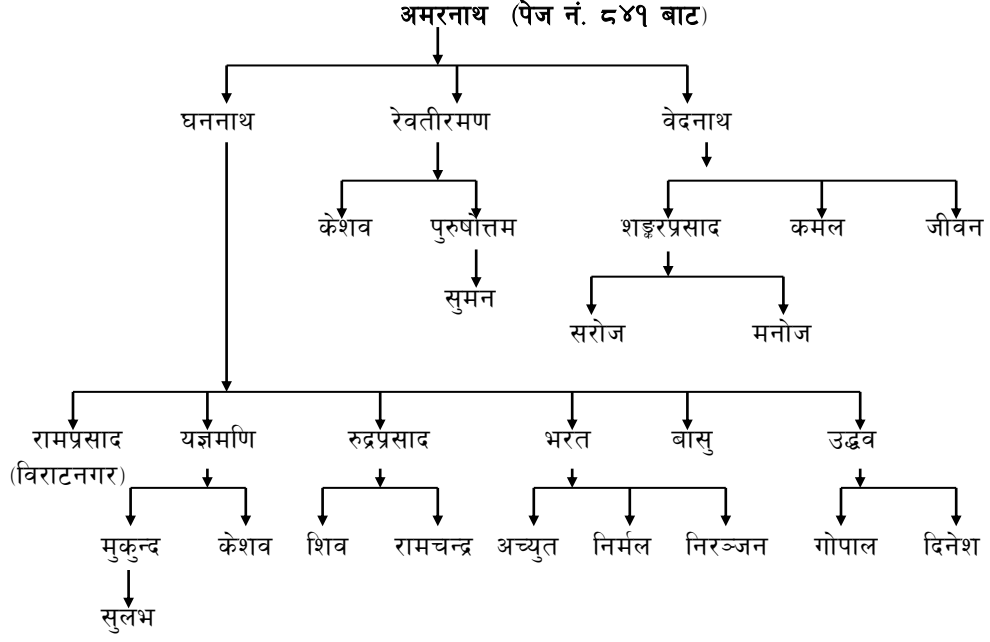

ऋषिदेव(छिन्ताबल्लभ) (पेज नं. ८४० बाट)

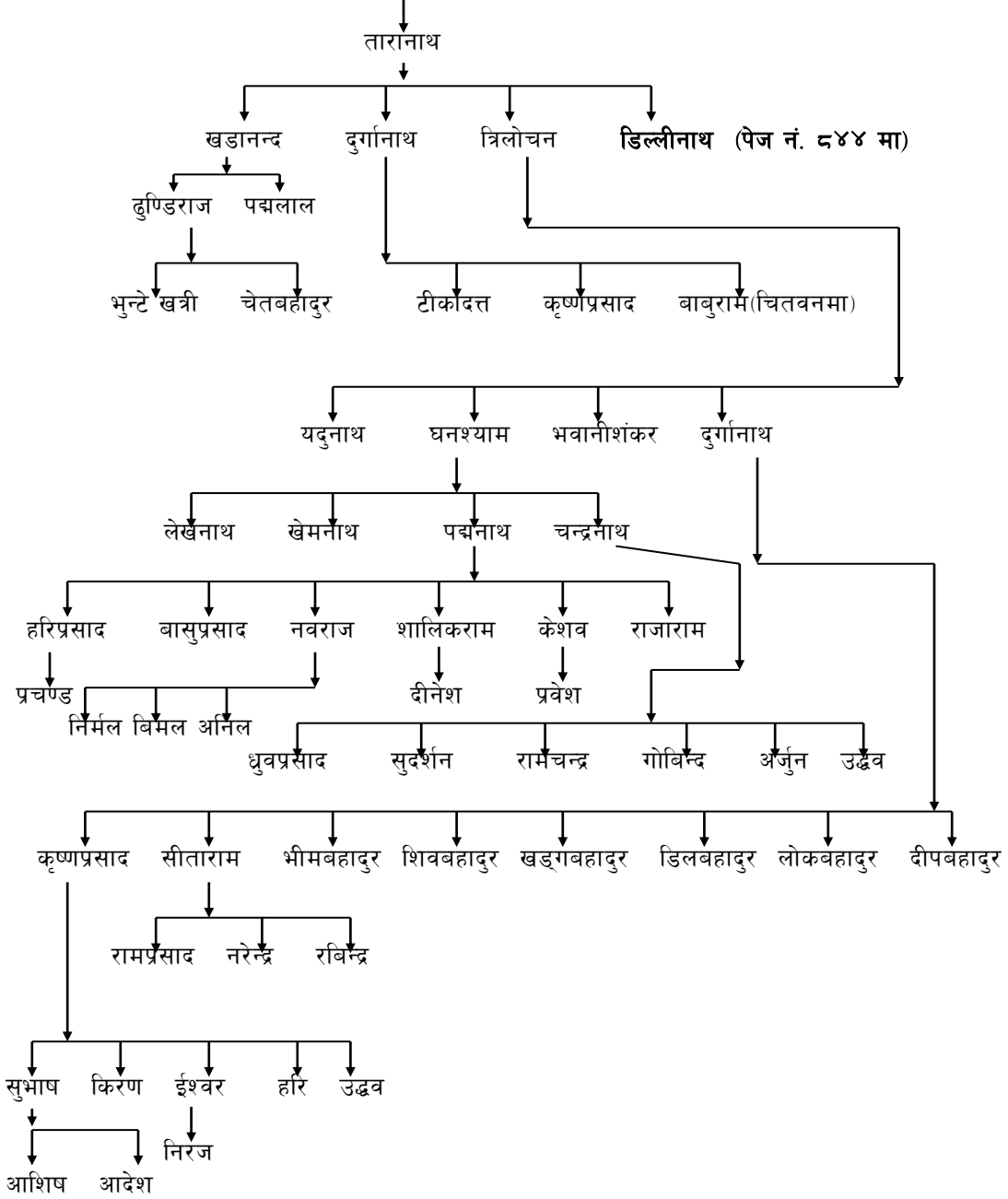

डिल्लीनाथ (पेज नं. ८४३ बाट)

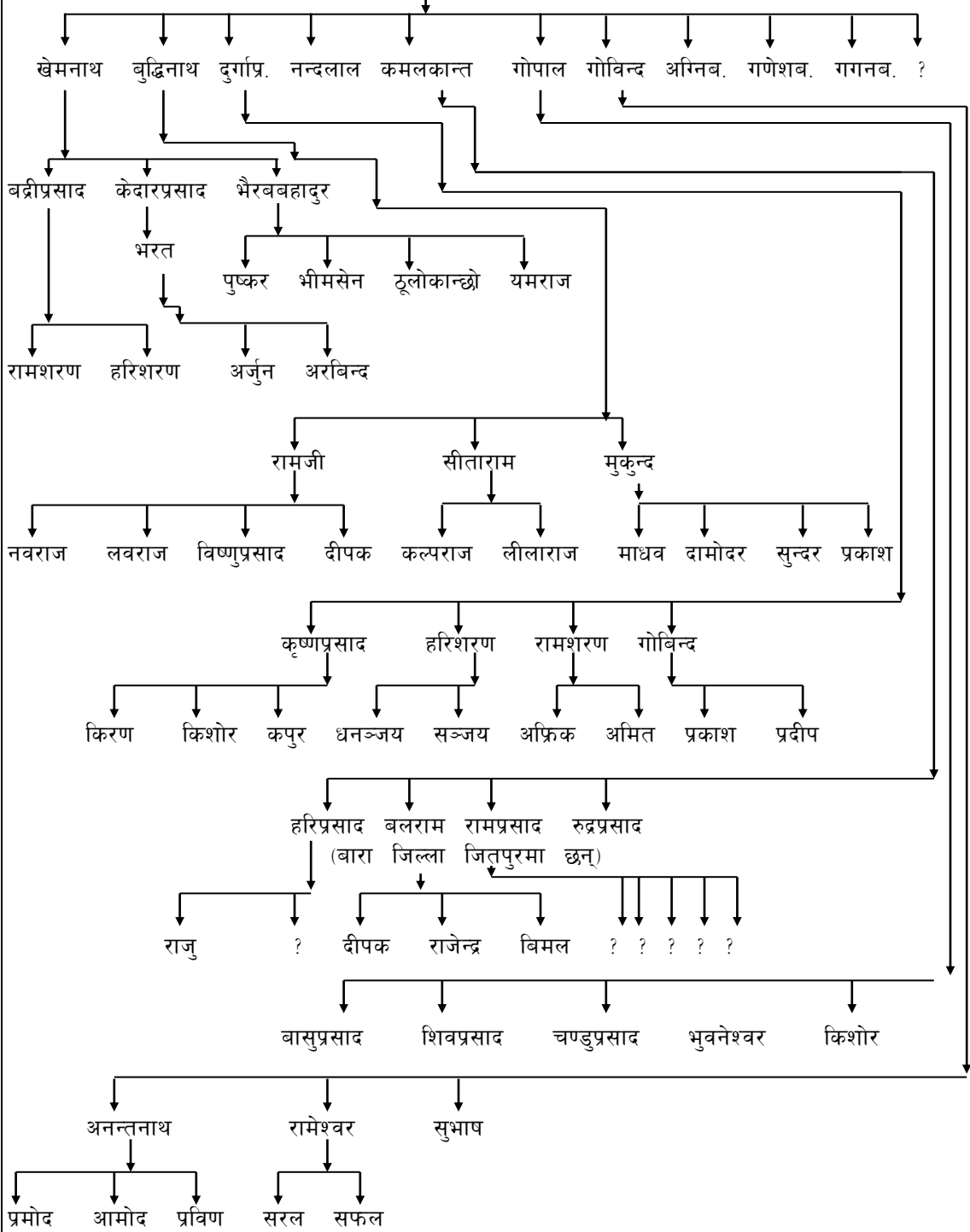

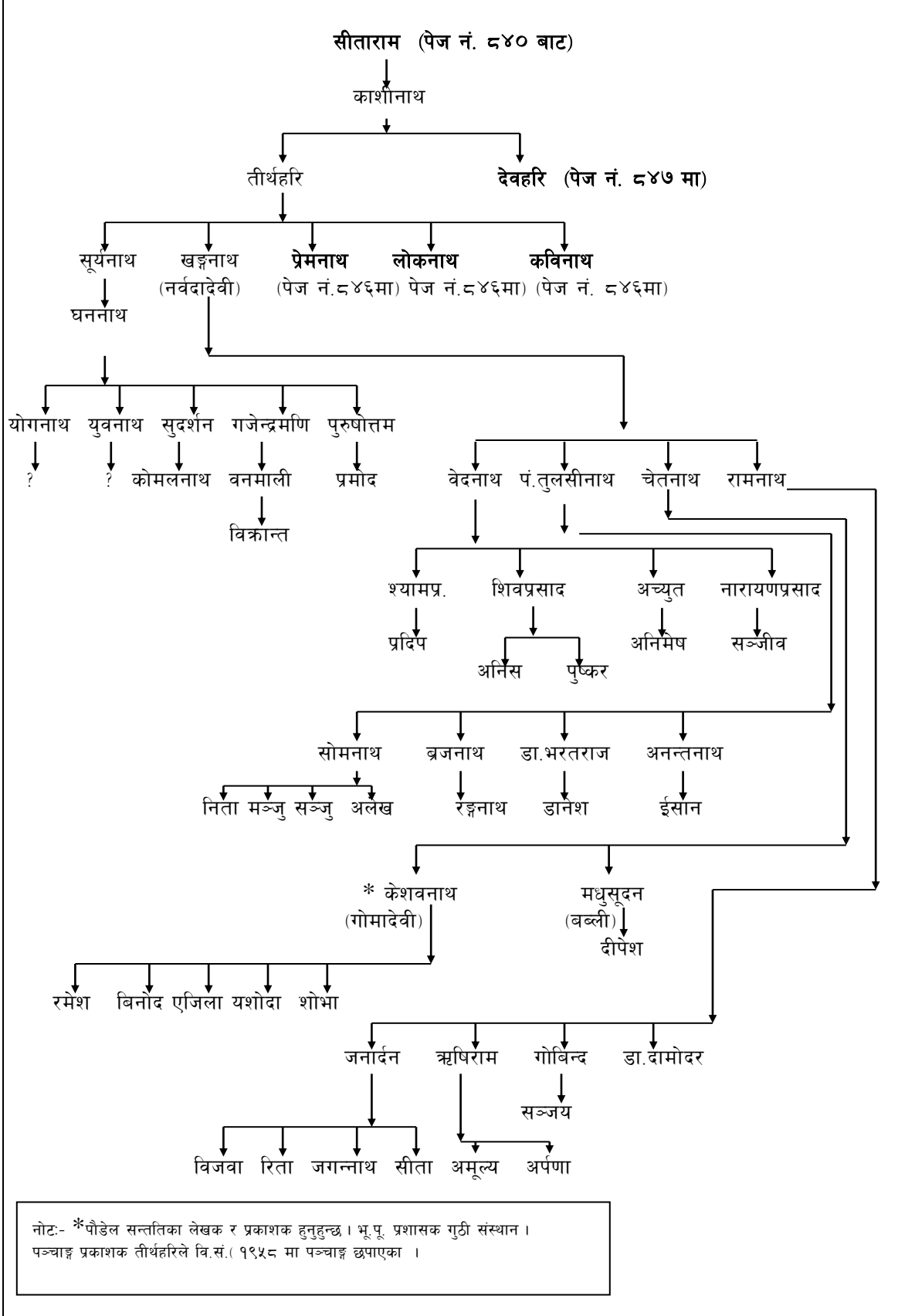

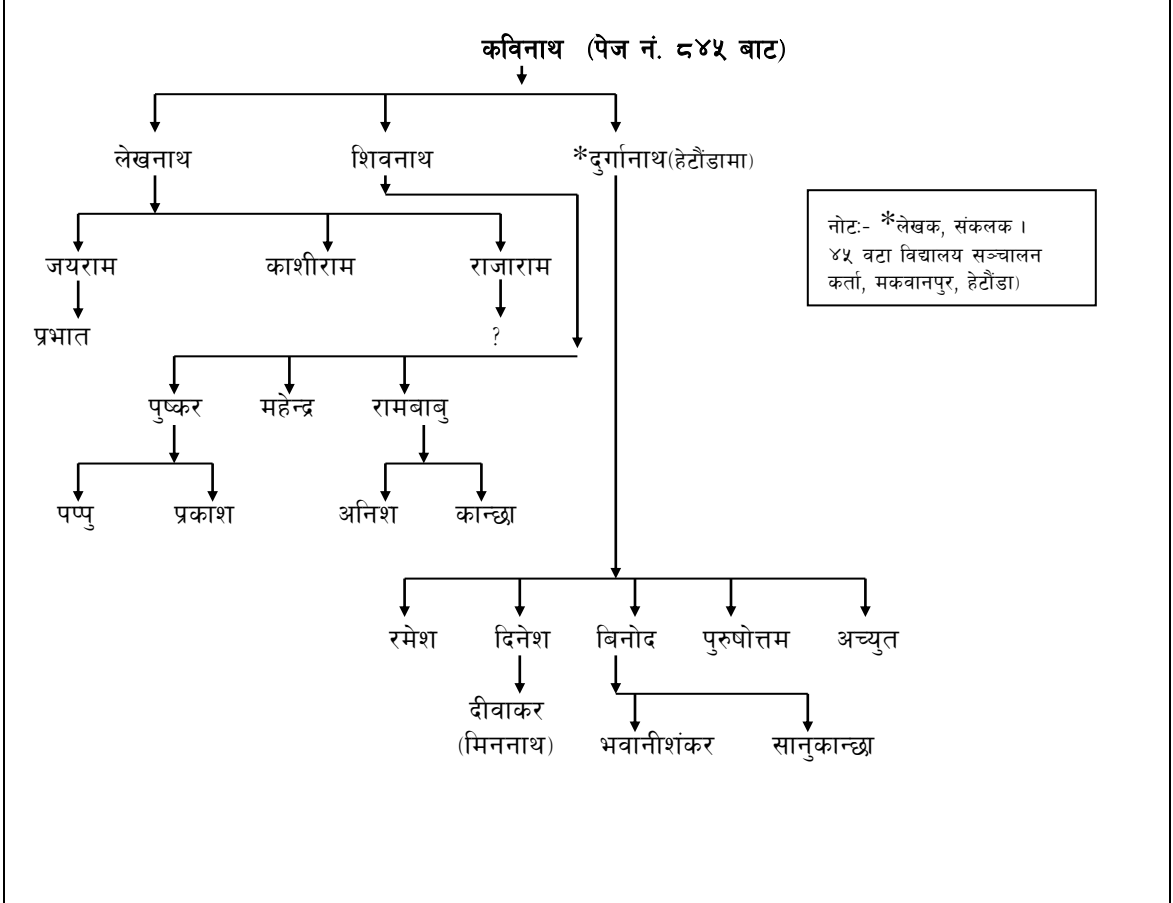
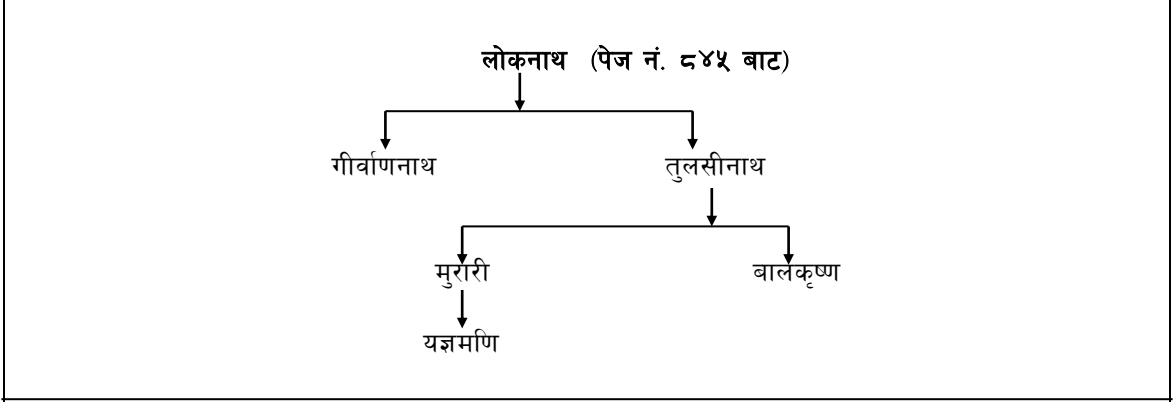
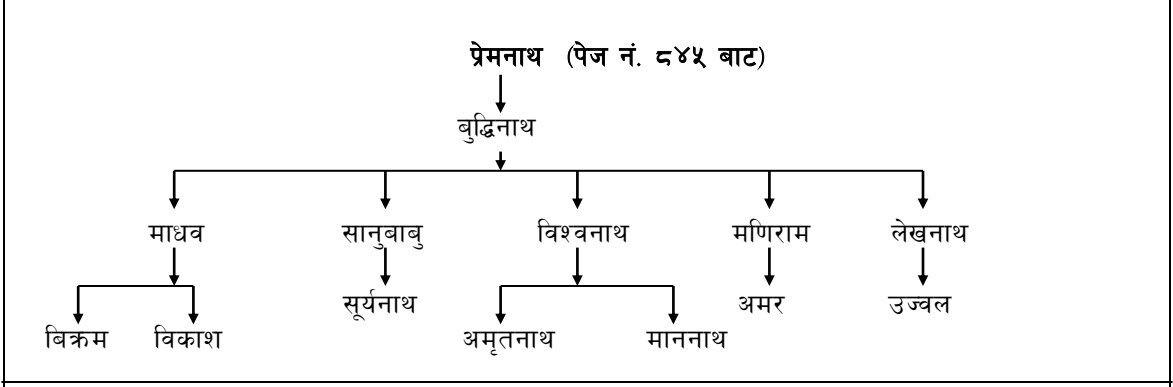

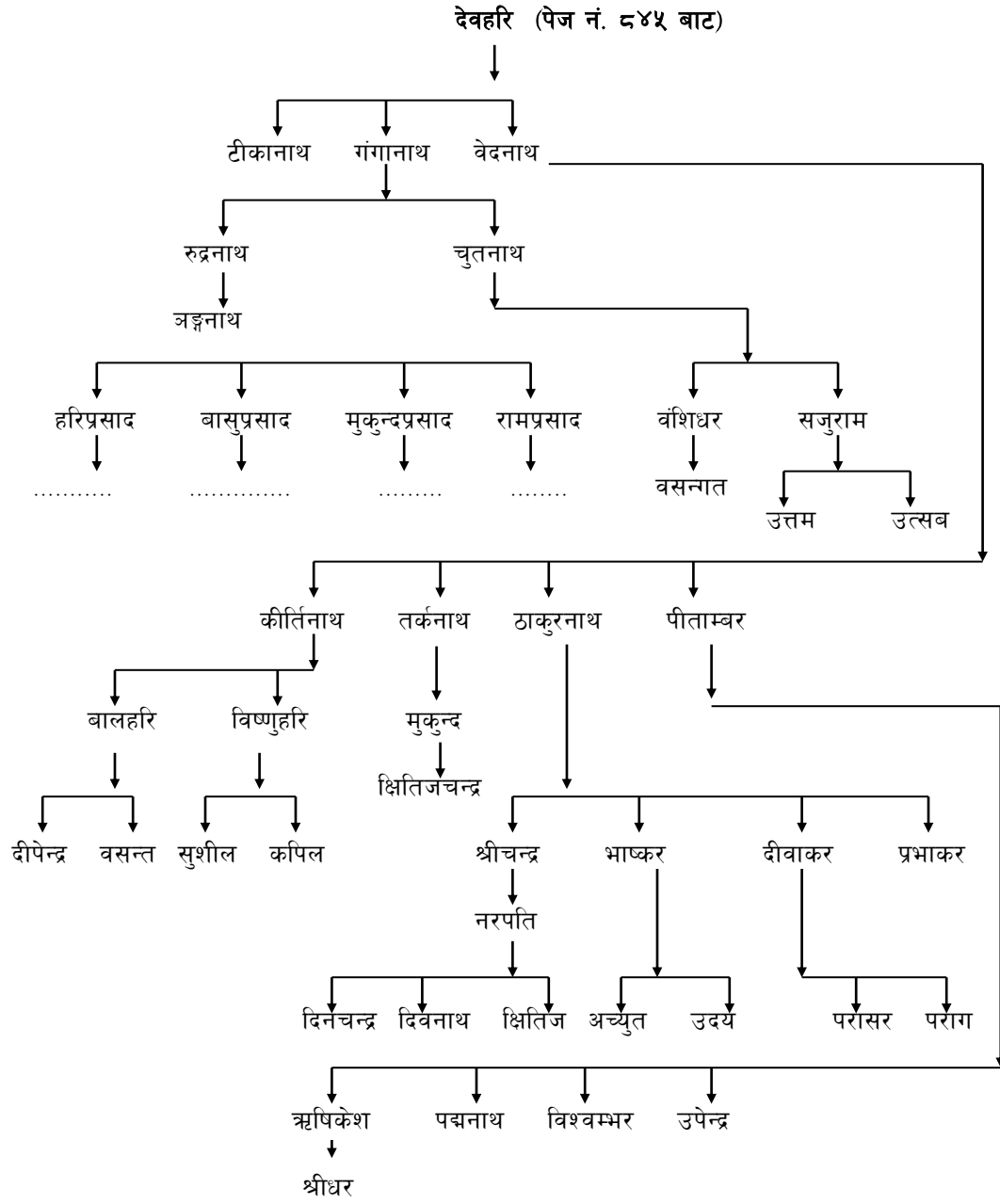

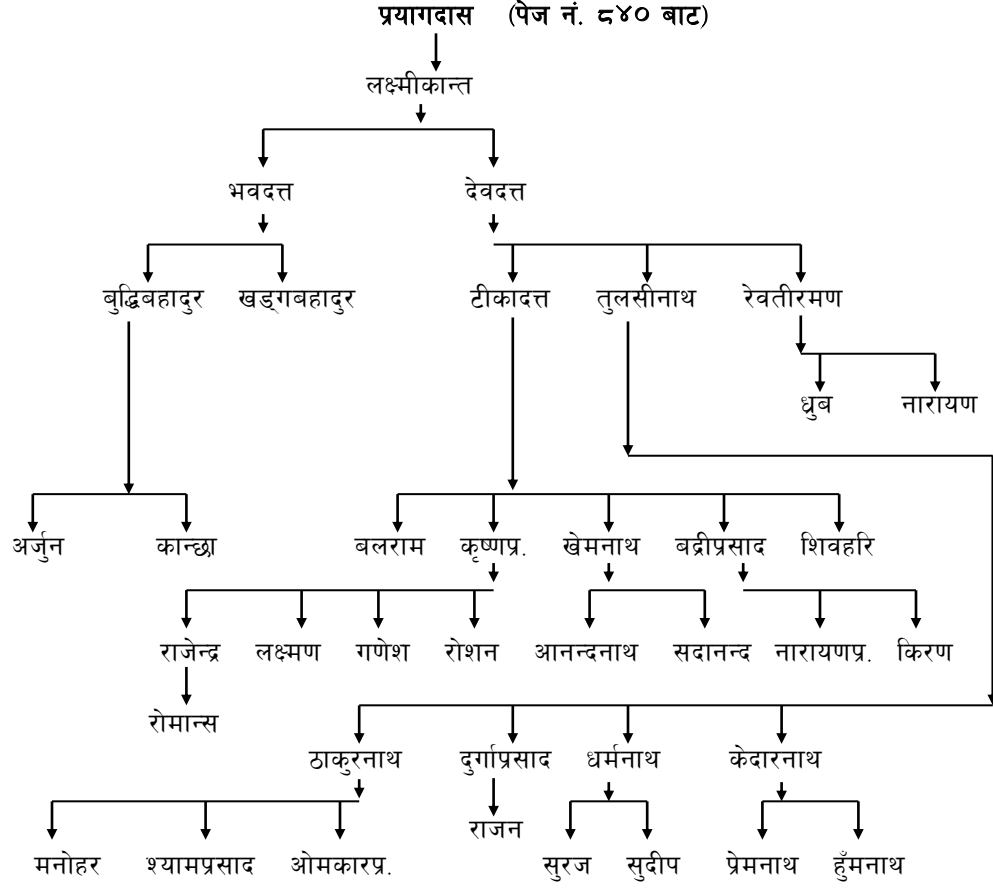

पौडेल कुल प्रकाशको पेज नं. ६० मा उल्लेख भए अनुसार हिले बसाई जाने बाजे
पूर्णभद्र को वंश

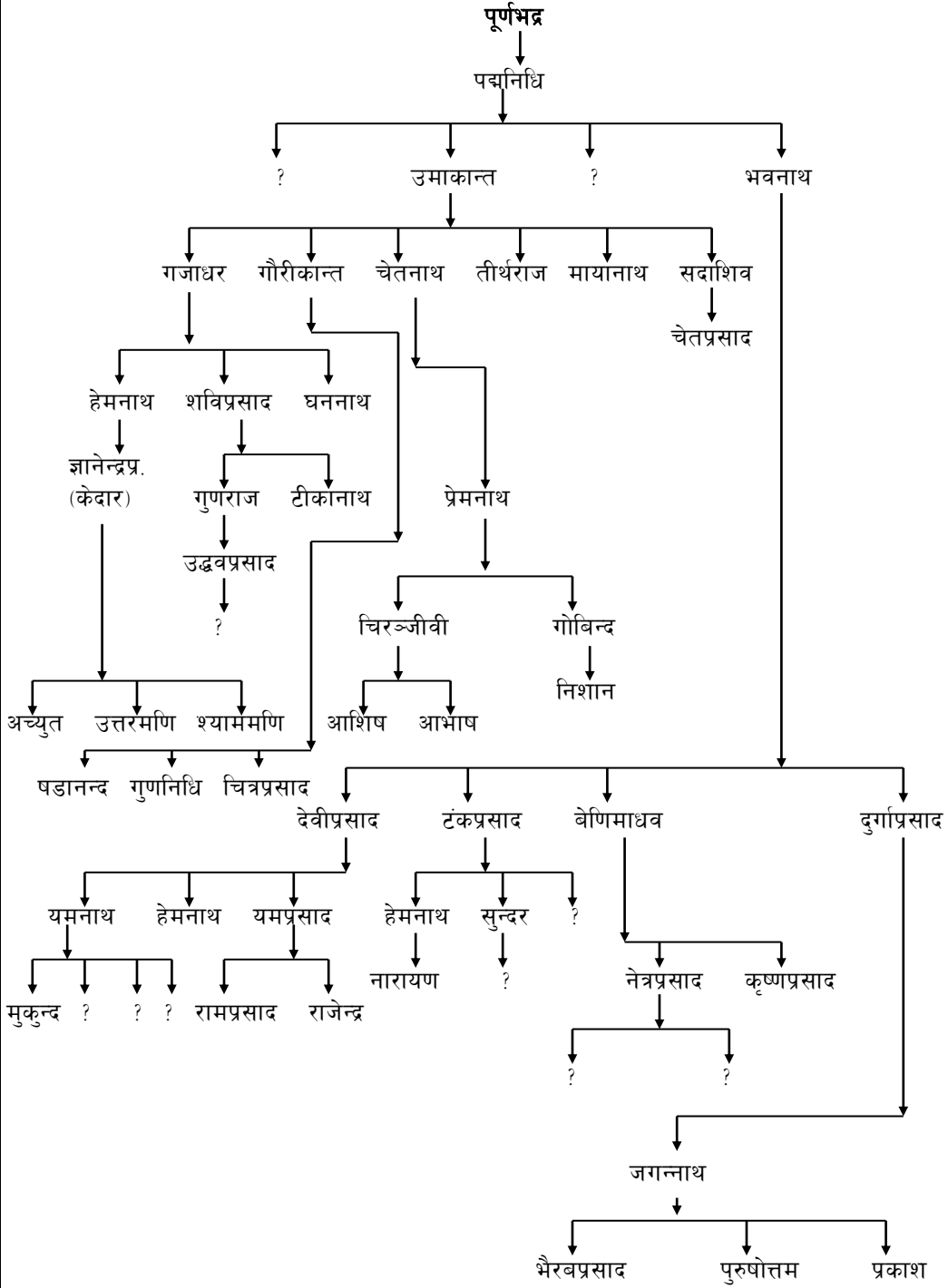

हेटौंडा न.पा. ११ निवासी पौ.से.समितिका सचिव आत्माराम पौ.को संकलन अनुसार
धादिङ्ग जिल्ला अमर्खुको वंश

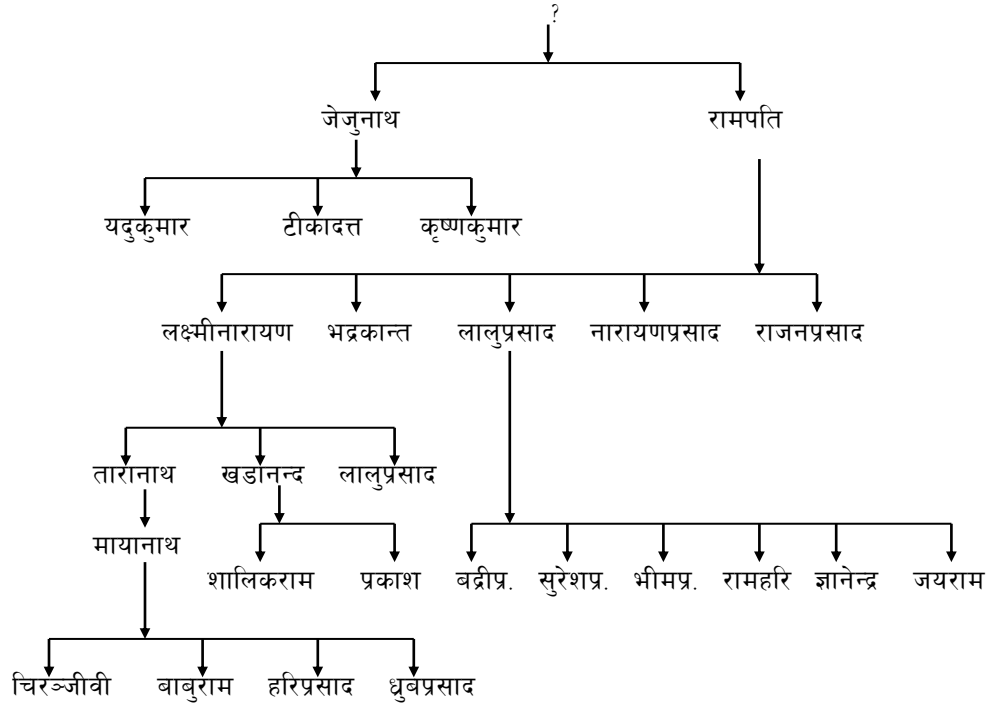

धादिङ्ग जिल्ला नलाङ्गको वंश हेटौंडा निवासी देवराज पौडेलका अनुसार

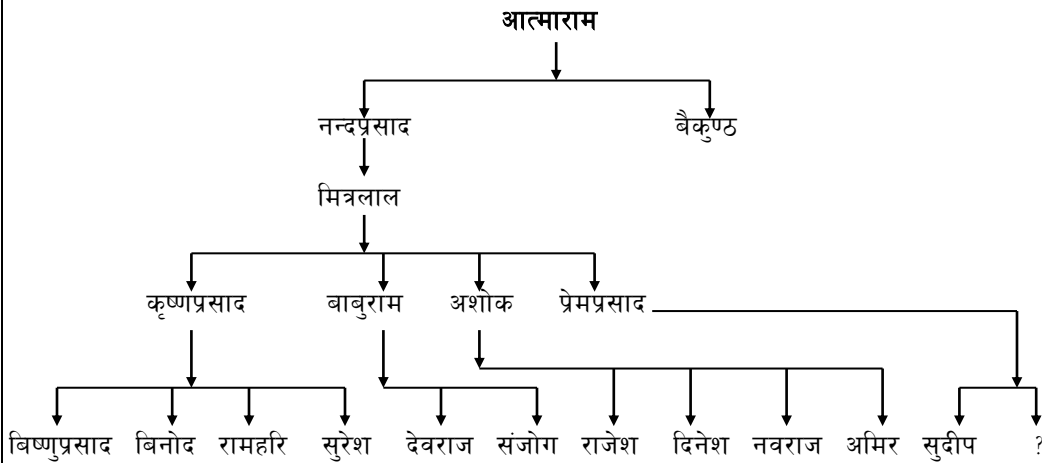

भैसेखानी नामटारबाट प्राप्त वंशावली

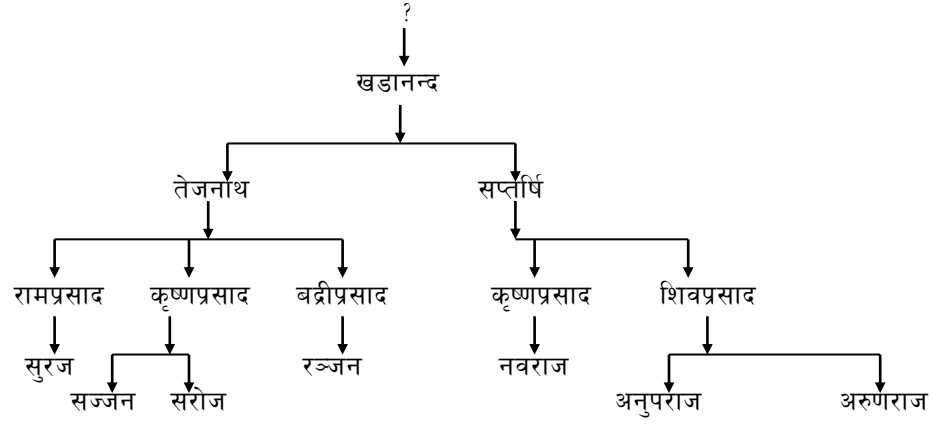

हेटौंडा न.पा.५ पिप्ले निवासी कृष्णप्रसाद पौ.को अनुसार विरगञ्ज गएको वंश

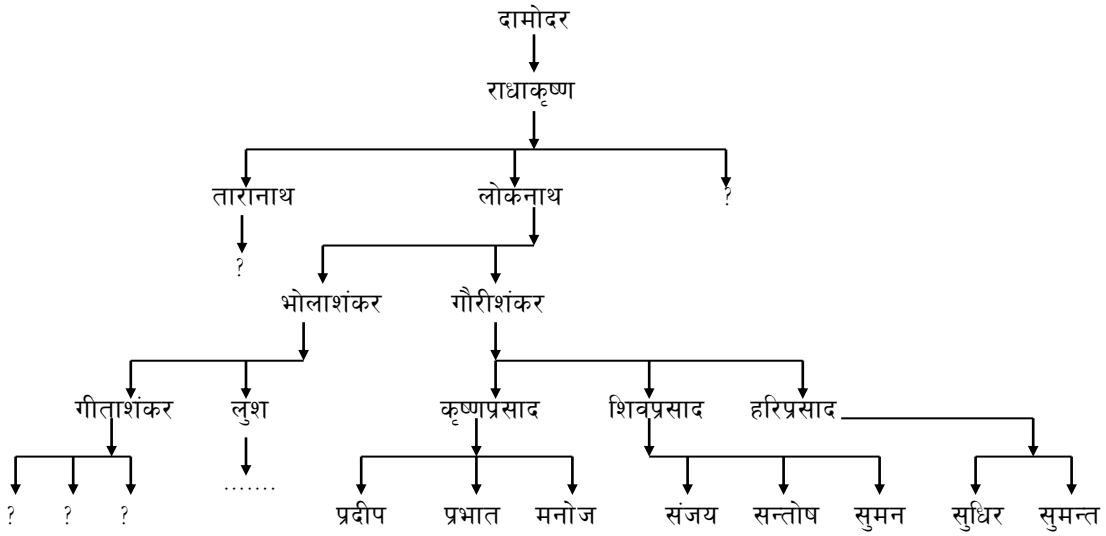

हेटौंडा न.पा.का सुरेश पौडेलका अनुसार कलैयाबाट प्राप्त वंशावली

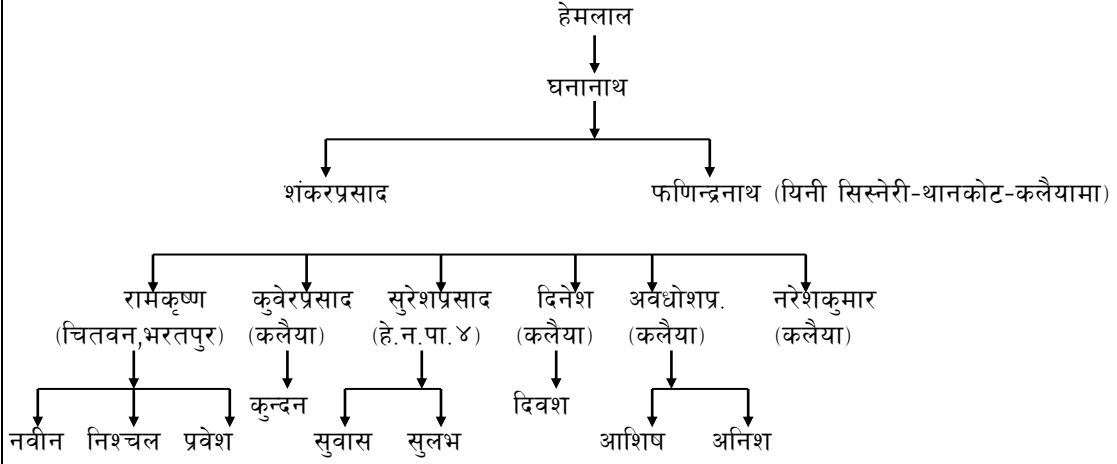

श्री ५ पृथ्वीनारायण शाहसँग गोरखा ताले ताप्लेका सनातन घरबाट डिल्लीबजार आई बसोबास गर्ने पौडेल वंश

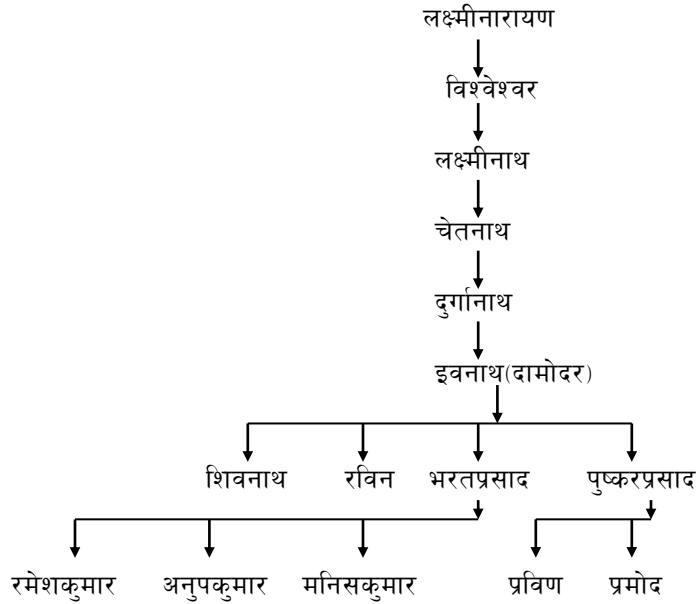

संकलक:- पुष्कर पौडेल

धादिङ्ग जिल्ला अमर्खुबाट मकवानपुर आउने पौडेल वंश हरिहर पौडेल अनुसार

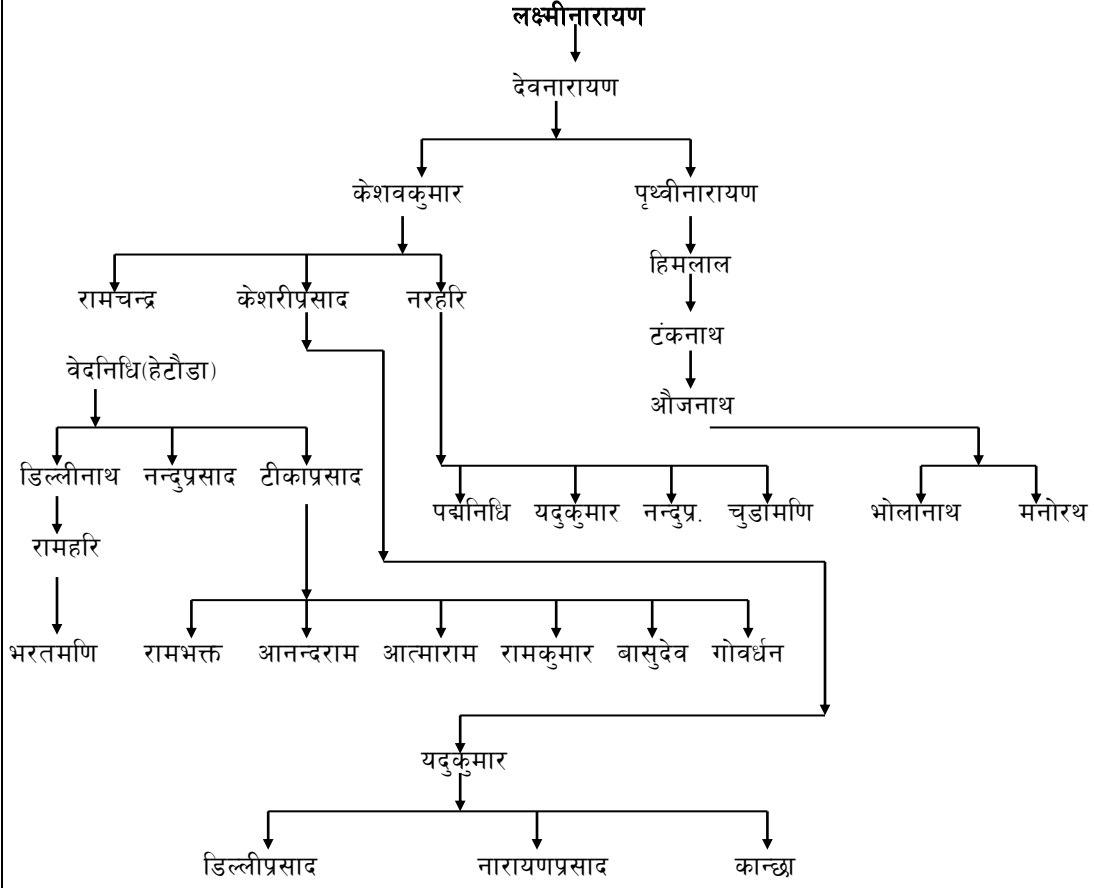

गण्डकी अञ्चल, कास्की जिल्ला लामाचौर र थार्मी गा.वि.स. र लामाचौरको वंश

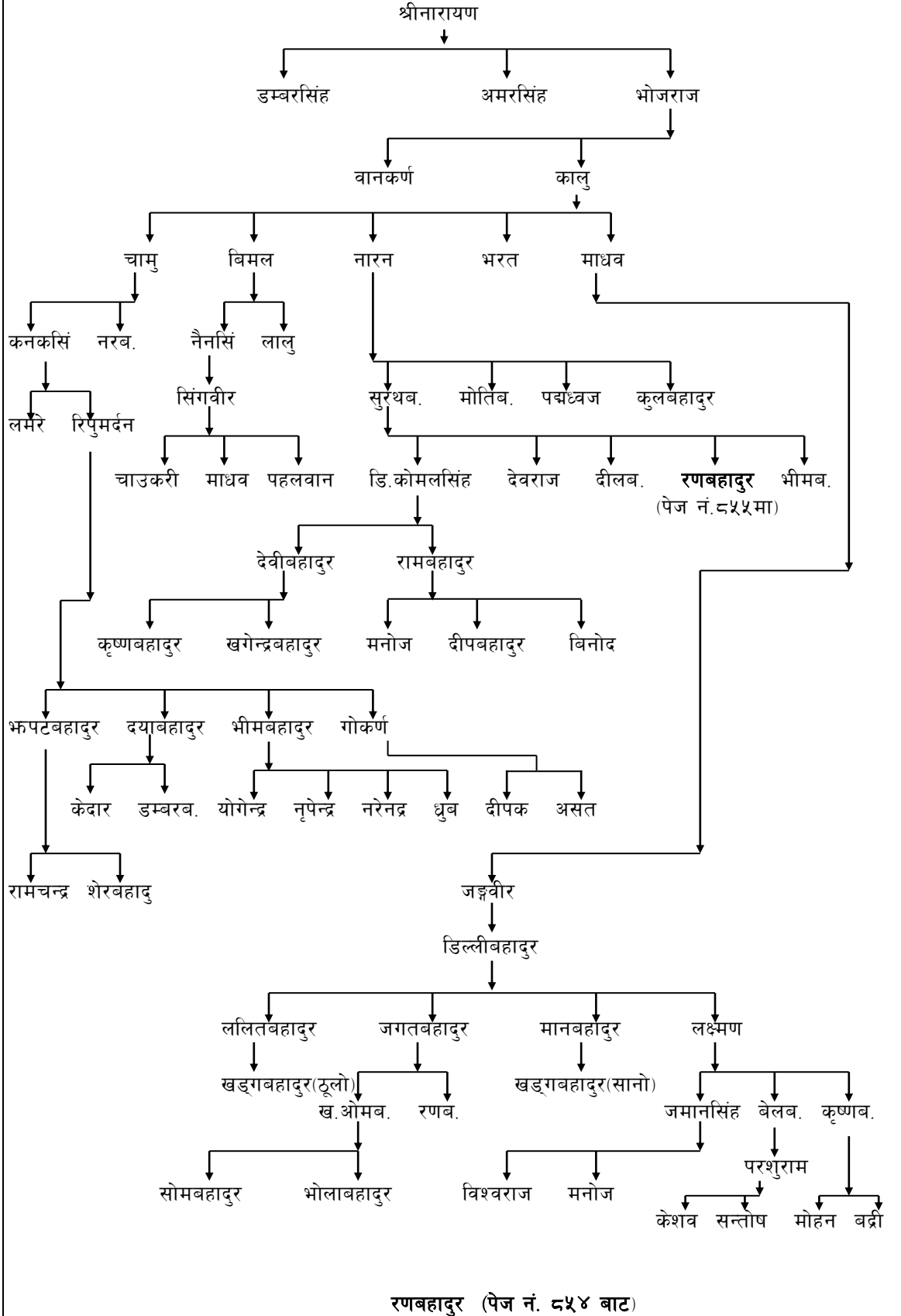

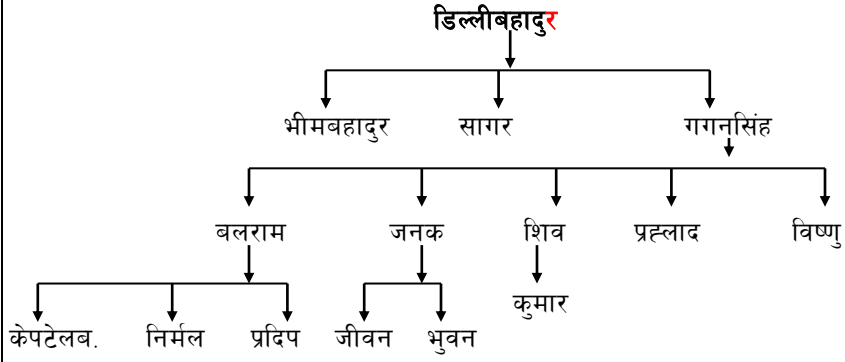
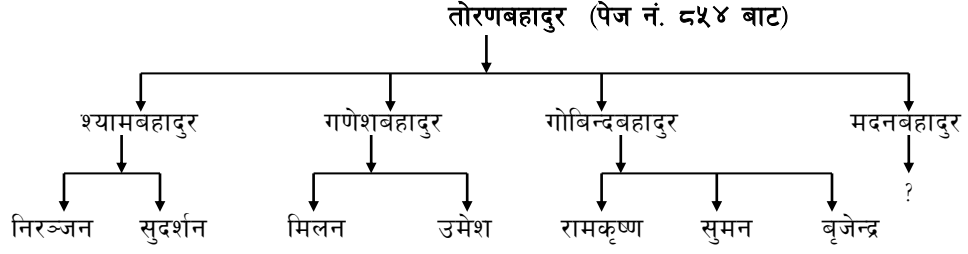
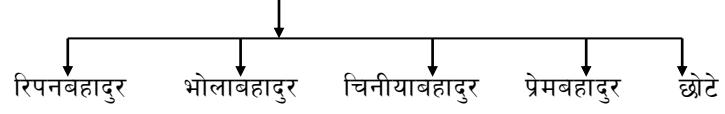

सिन्धुपाल्चोक मानेश्वाराबाट मानेश्वारा घुमाङ्ग, राम्चे, फुल्पीडकट्टी, तातोपानी दुगुनाको वंश

कालीदास

प्रागदत्त

देवमणि

वृहस्पति

संकलक: रमेश पौडेल
(सिन्धुपाल्चोक)

नैनानन्द

ब्रह्मानन्द (सिन्धुपाल्चोक मानेश्वाराबाट
मानेश्वारा घुमाङ्ग, राम्चे, फुल्पीड केही तातोपानी दुगुना)

शुकदेव

बिष्णुदेव (पेज नं. मा)

श्यामलाल धनञ्जय श्रीलाल केदार (पेज नं. मा)

(पेज नं. ८५४ मा) (पे.नं. मा)

रामकृष्ण

श्रीकृष्ण

शक्तिबल्लभ

काशीनाथ

शंखनारायण

श्रीविलाश

दीनानाथ

दुर्गादास

द्वारीकादास

(पेज नं. ८५४ मा)

रविलाल

मनोरथ

प्रमानन्द

बुद्धिखर

देवीदत्त

रामदत्त

काशीनाथ

नरहरि

मुक्तिनाथ

कृष्णलाल

ताराप्रसाद

देवीदत्त

लक्ष्मीकान्त

होमनाथ

ठाकुर

ध्रुव उत्तम

जीतबहादुर

?

अर्जुन

महेश उमेश

काजी

नारायणजी

बाबुराम

गणेशबहादुर

आशिष

जाहानसिंह

लोकबहादुर

दुर्गाबहादुर

दीपक

पूनश्च: उपरोक्त वंशावली सोध खोजबाट प्राप्त भएको हो वृहस्पति भन्दा माथिका पुस्ता ललितपुर सिस्नेरीमा हुनुपर्छ ।

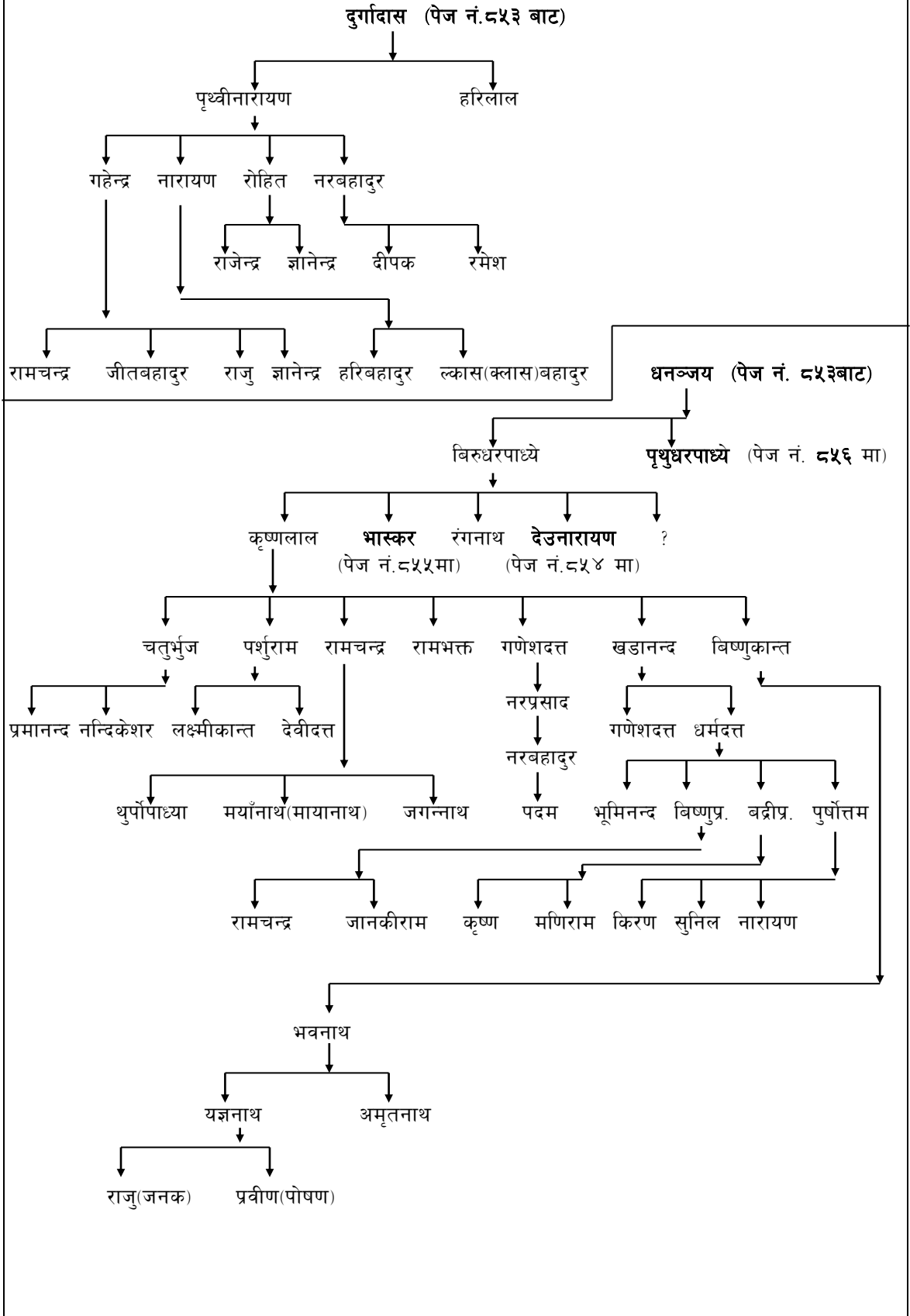

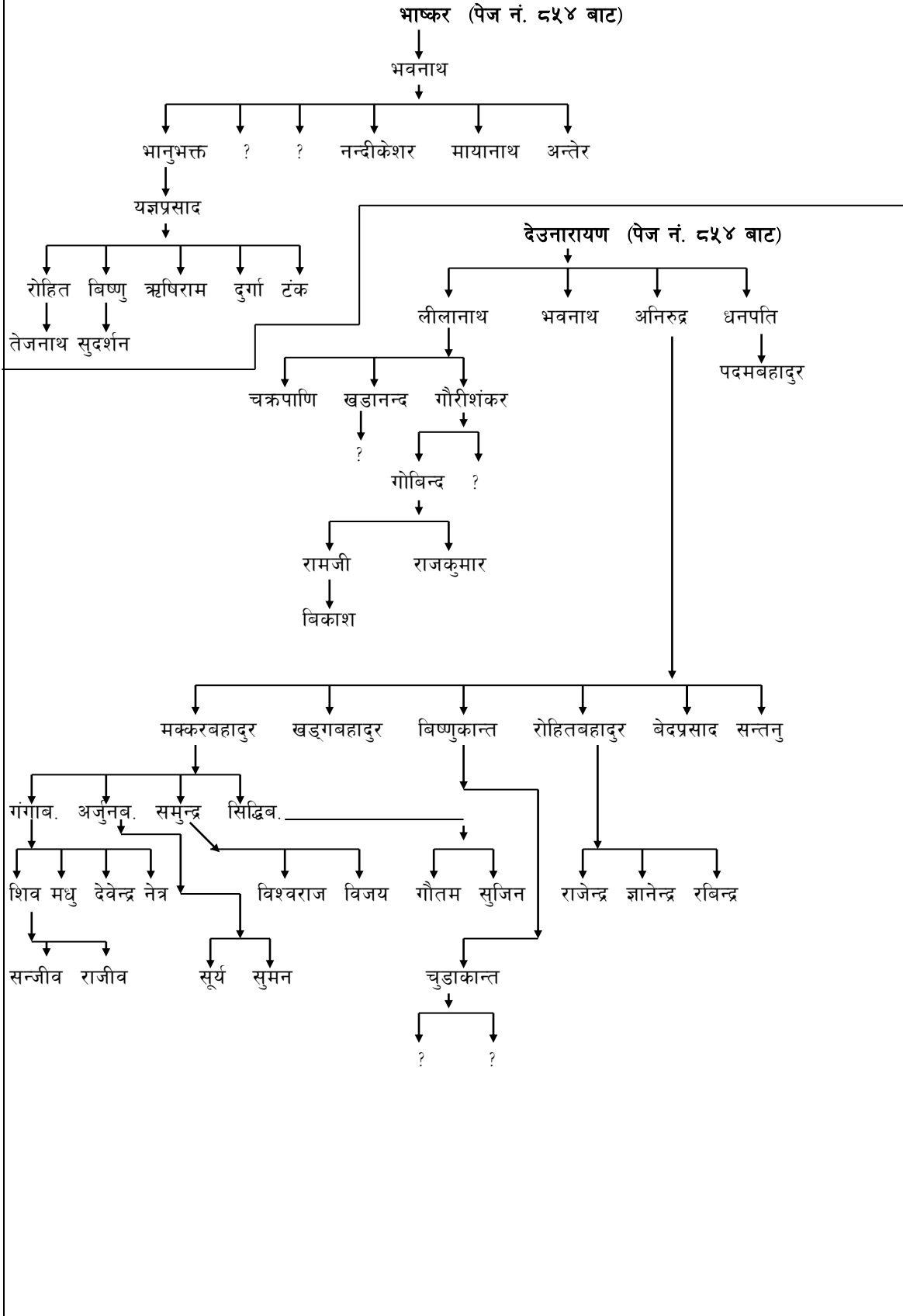

मक्करबहादुर

खड्गबहादुर

विष्णुकान्त

रोहितबहादुर

बेदप्रसाद

सन्तनु

गंगाव.

↓

शिव

↓

सन्जीव

अजुनव.

↓

मधु

↓

राजीव

समुन्द्र

↓

देवेन्द्र

↓

सूर्य

सिद्धिव.

↓

नेत्र

↓

सुमन

विश्वराज

↓

सूर्य

विजय

↓

सुमन

गौतम

↓

चुडाकान्त

↓

?

सुजिन

↓

चुडाकान्त

↓

?

राजेन्द्र

↓

राजेन्द्र

ज्ञानेन्द्र

↓

ज्ञानेन्द्र

रविन्द्र

↓

रविन्द्र

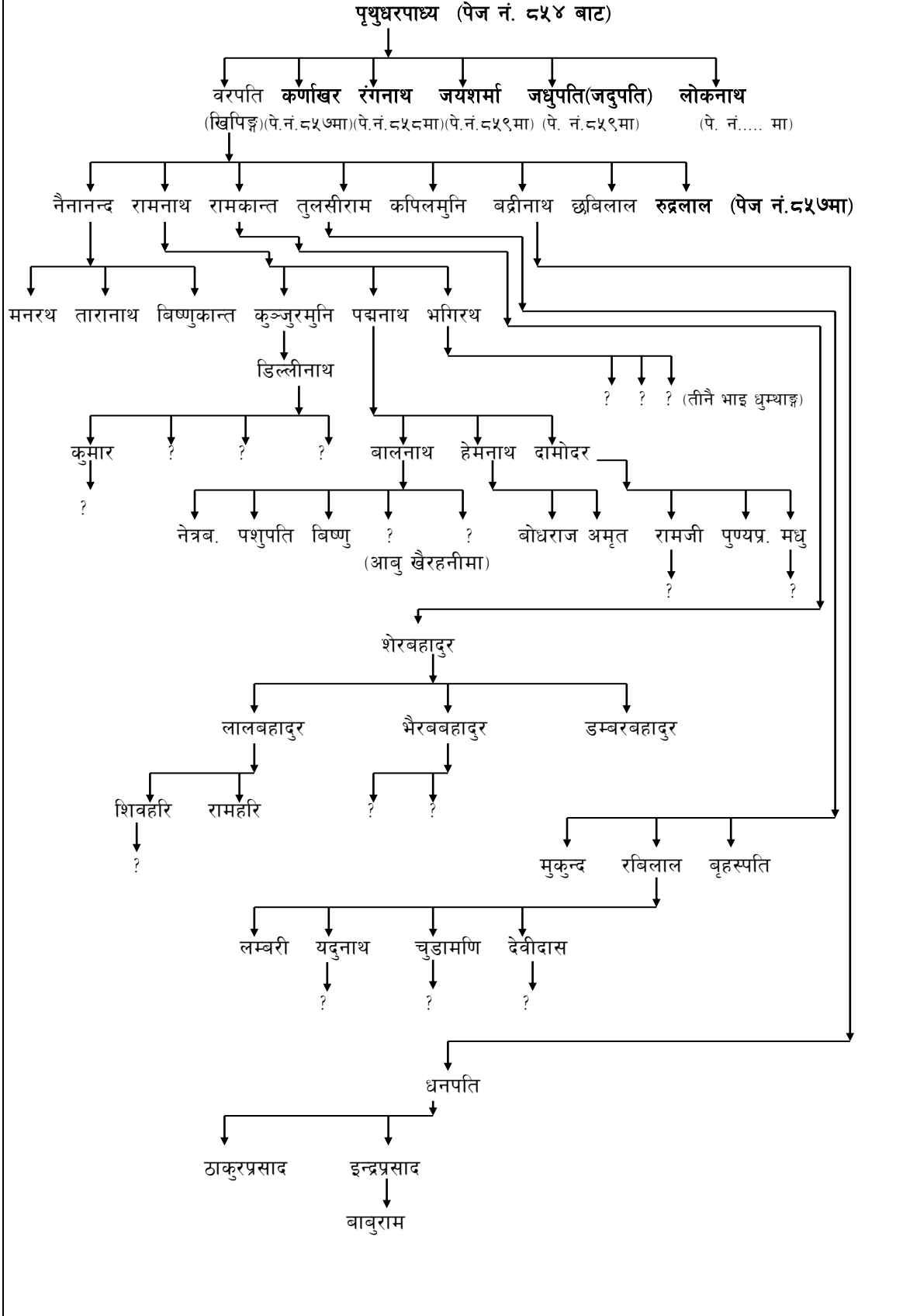

रुद्रलाल (पेज नं. ८५६ बाट)

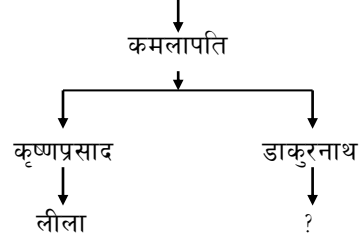

कर्णखर (पेज नं. ८५६ बाट)

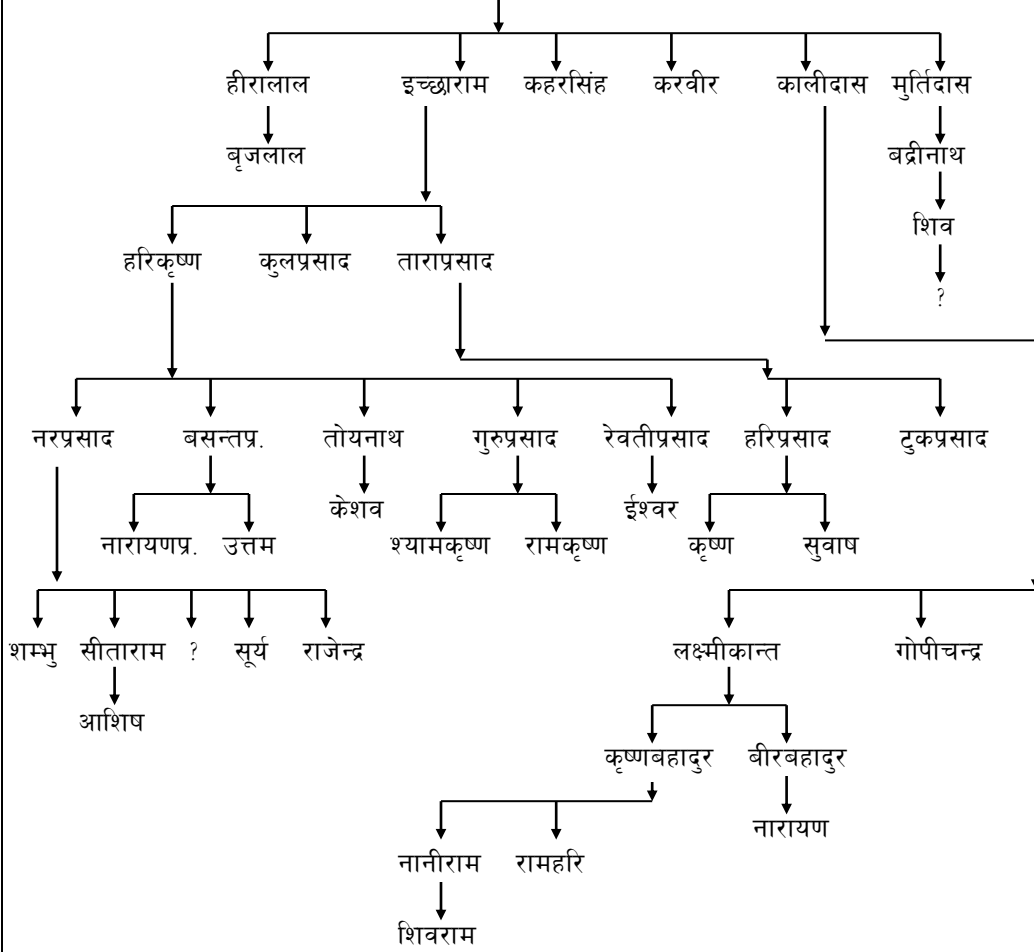

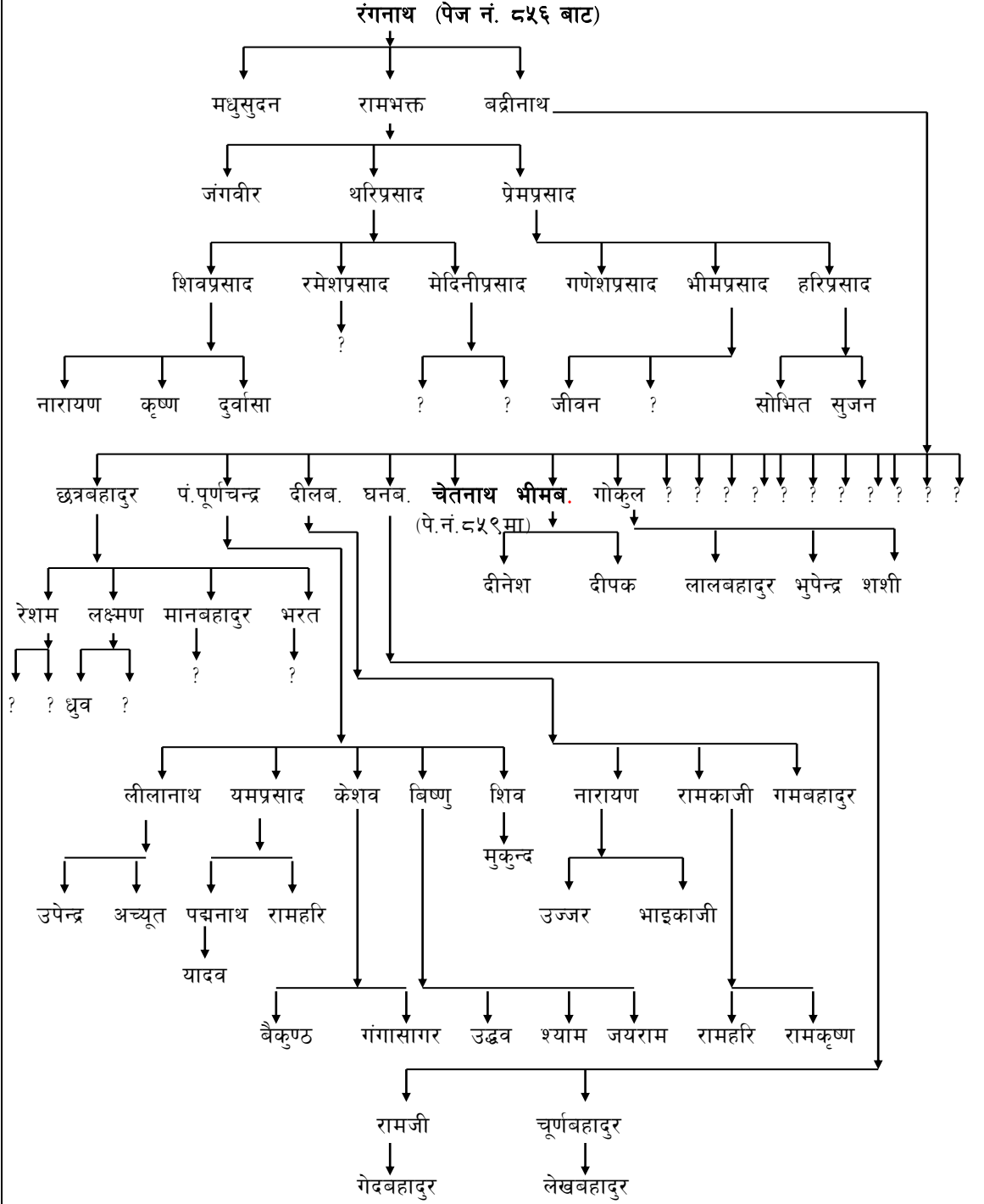

चेतनाथ (पेज नं. ८५८ बाट)

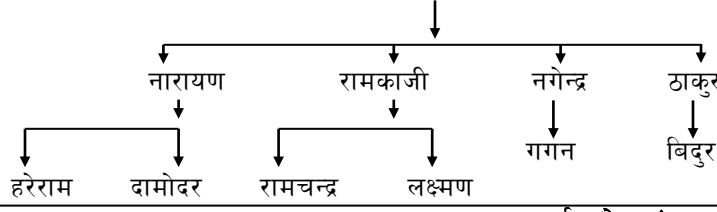

जयशर्मा (पेज नं. ८५६ बाट)

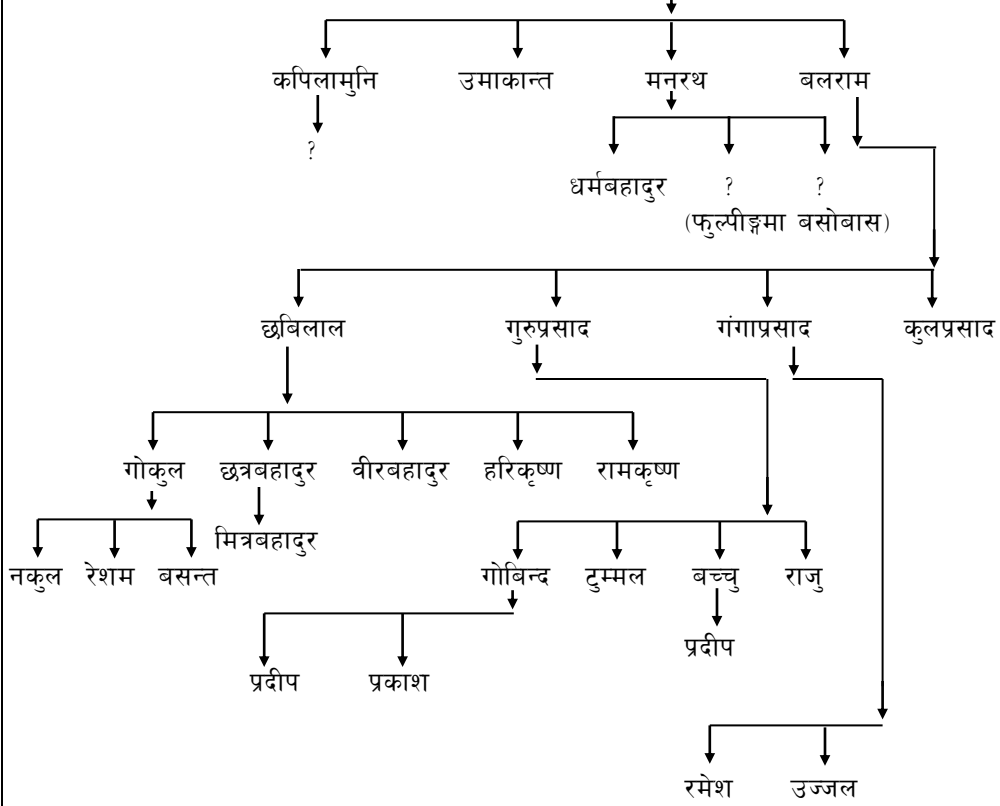

जधुपति(जदुपति) (पेज नं. ८४६ बाट)

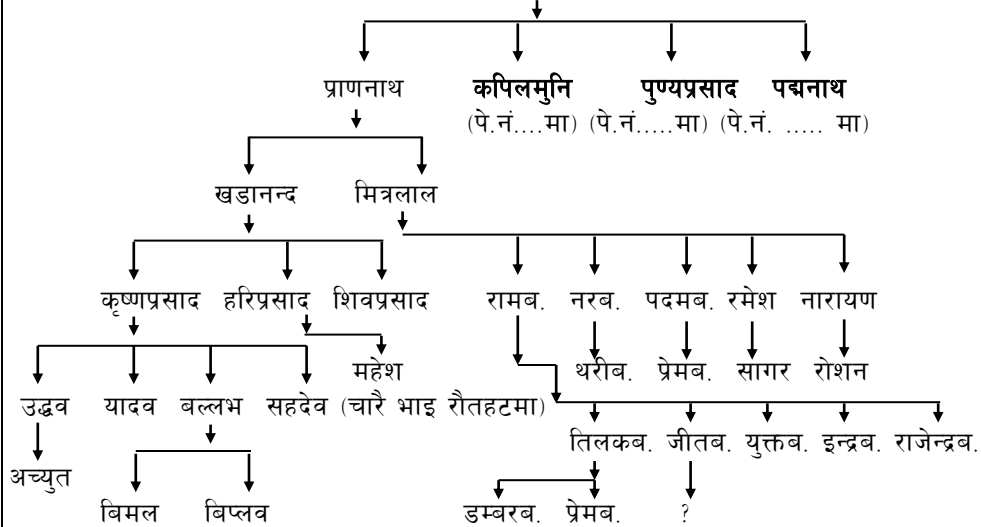

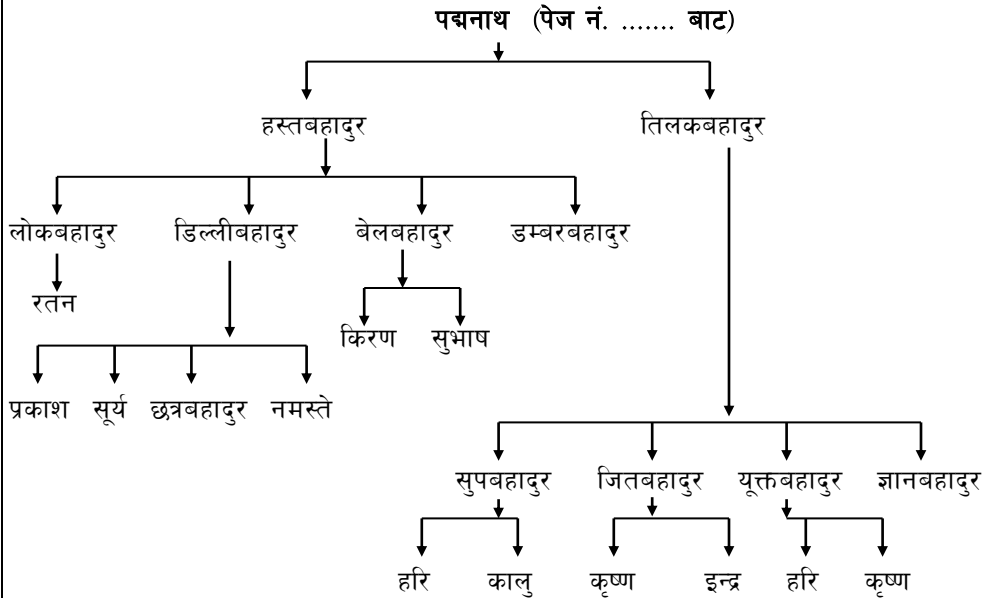
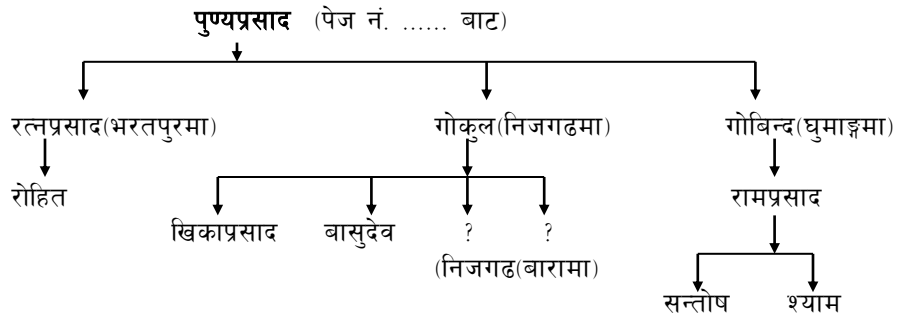
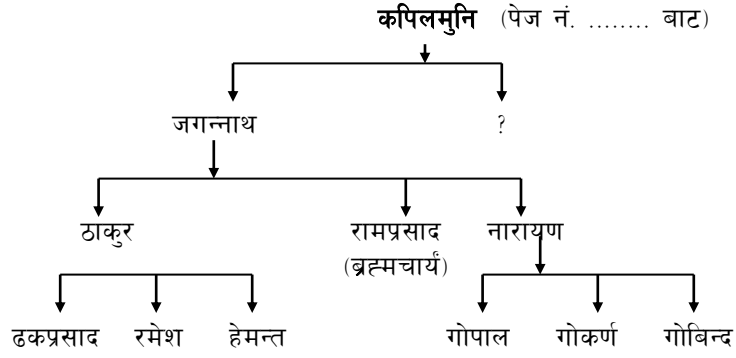

लोकनाथ (पेज नं. बाट)

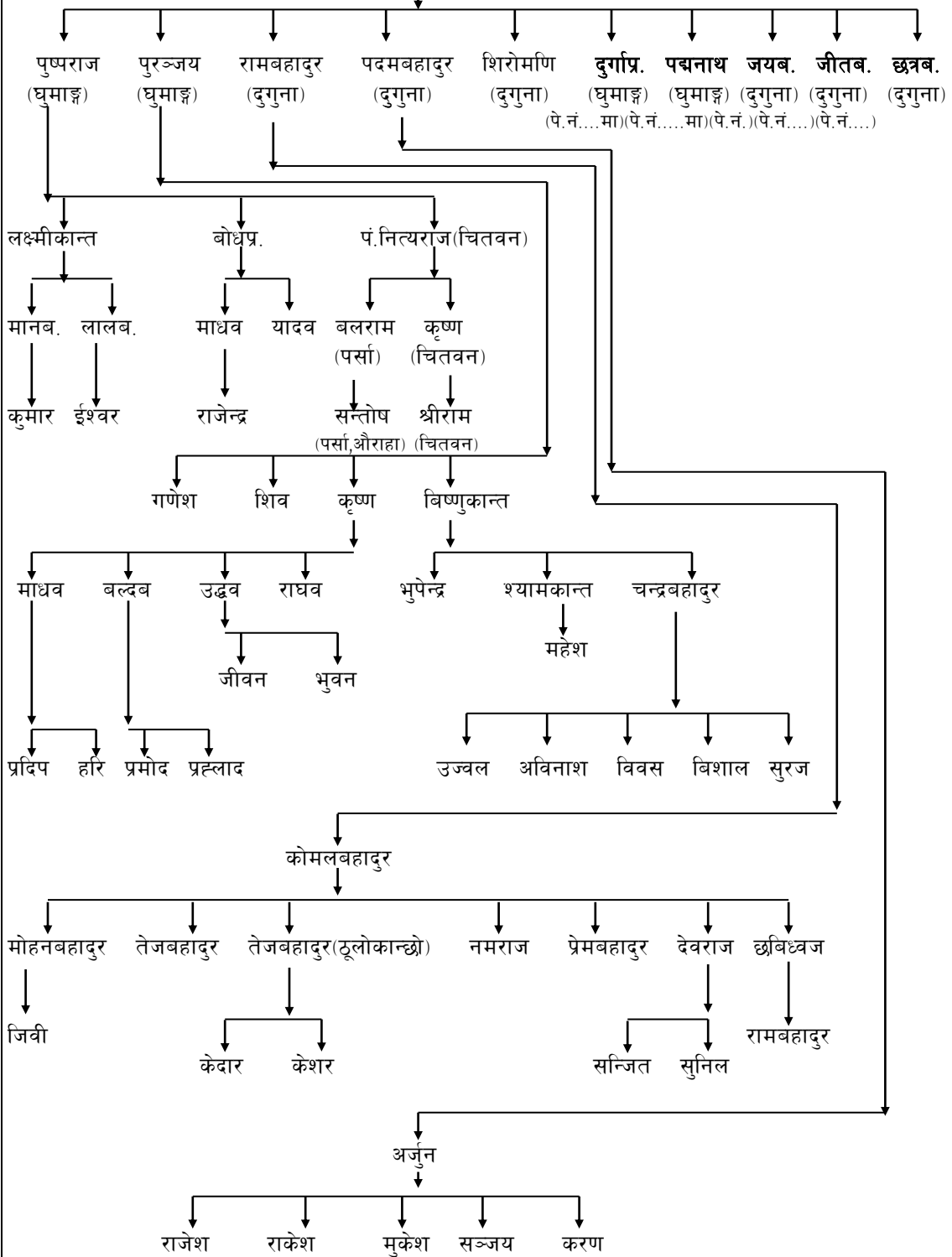

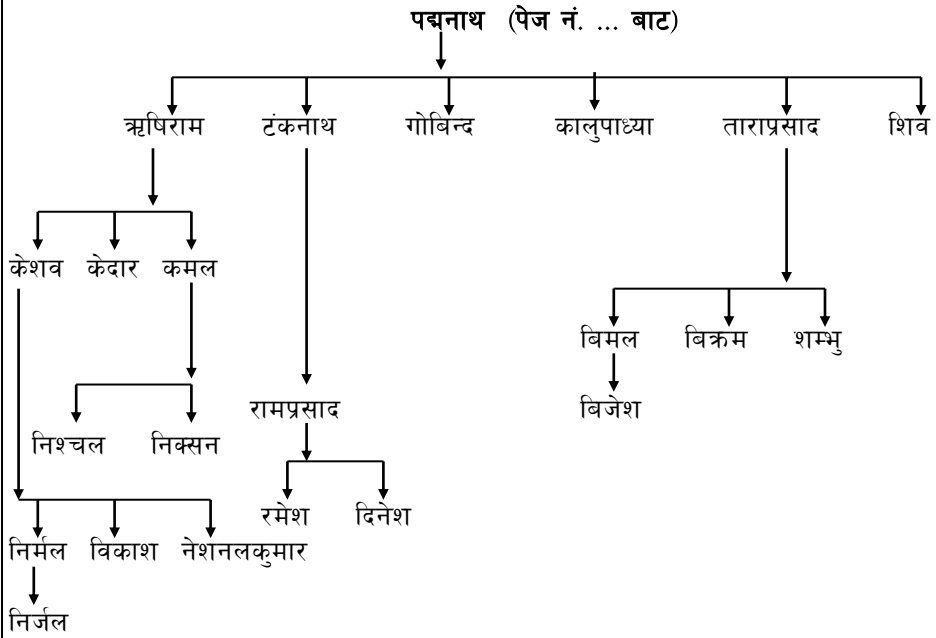
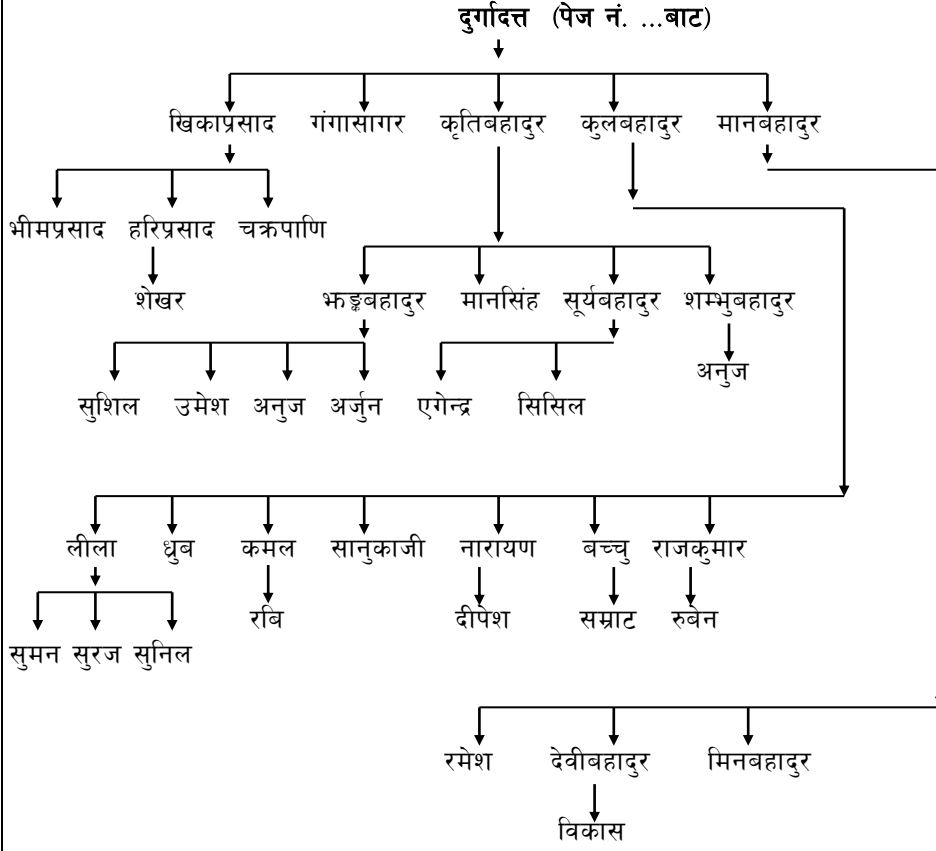

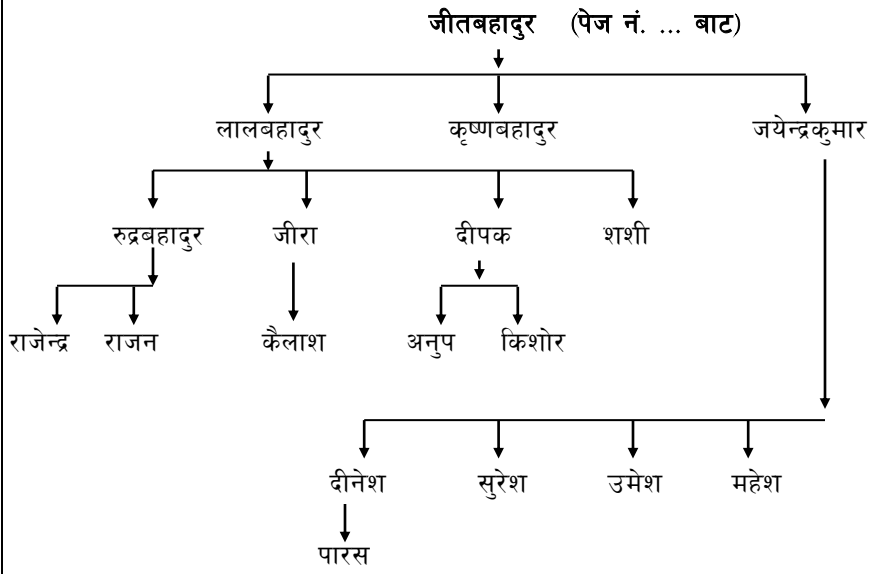
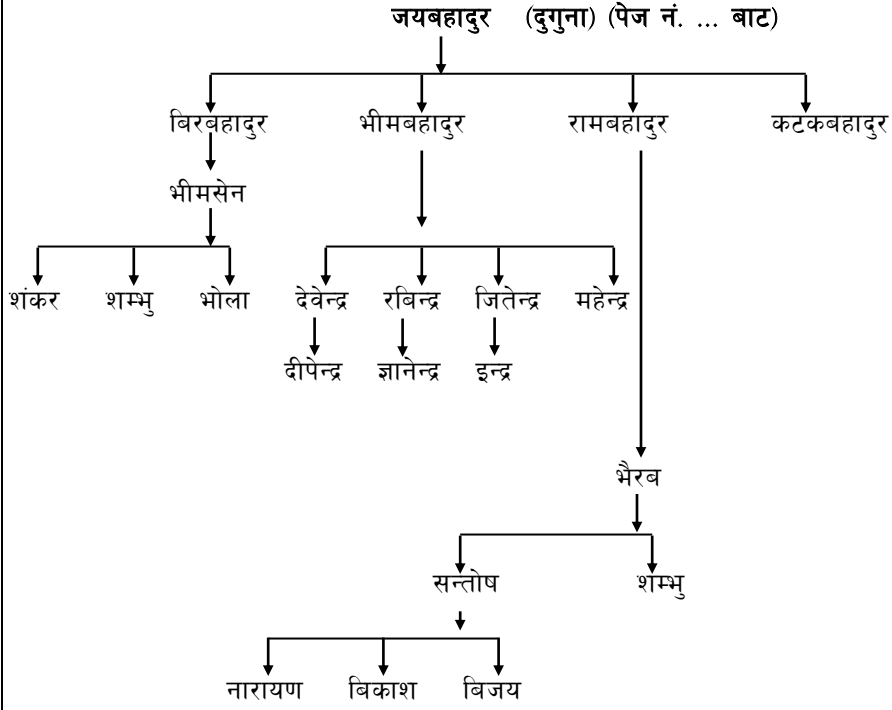

छत्रबहादुर (पेज नं. ... बाट)

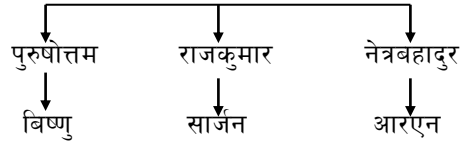

श्रीलाल (पेज नं. ... बाट)

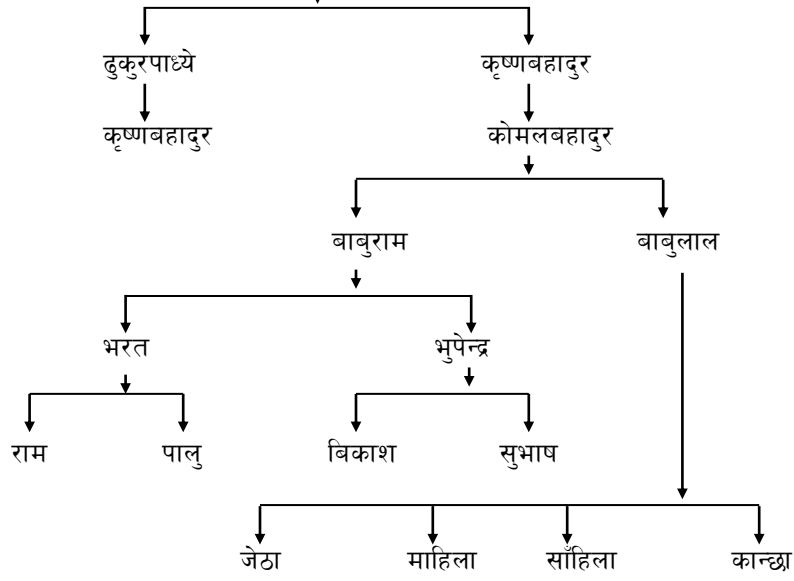

केदार (पेज नं. ... बाट)

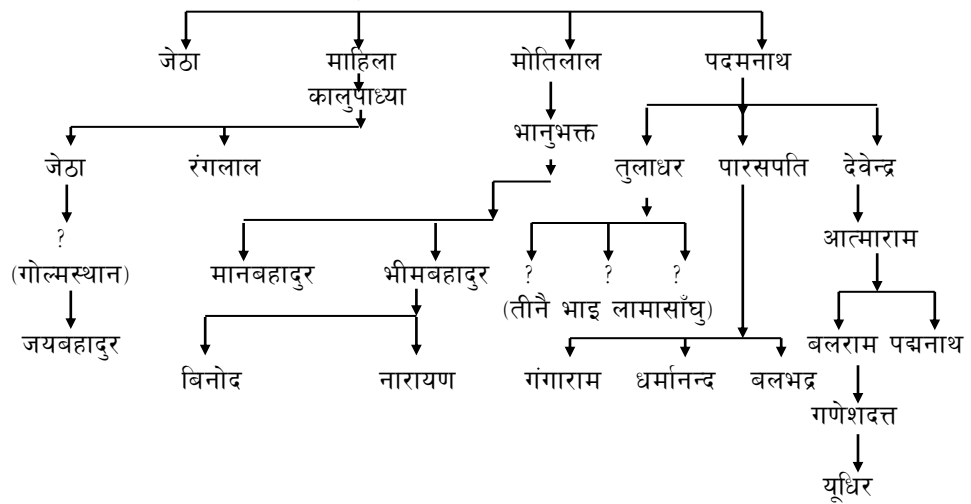

विष्णुदेव पेज नं. ... बाट



धादिंकिरान्चोक गाविस

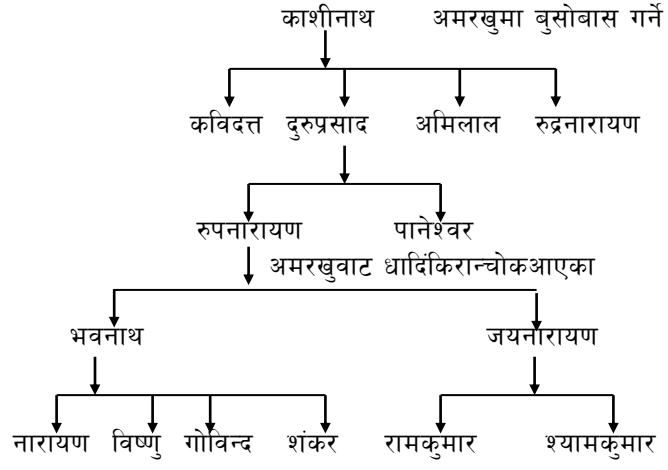

पौडेल सन्ततीबाट

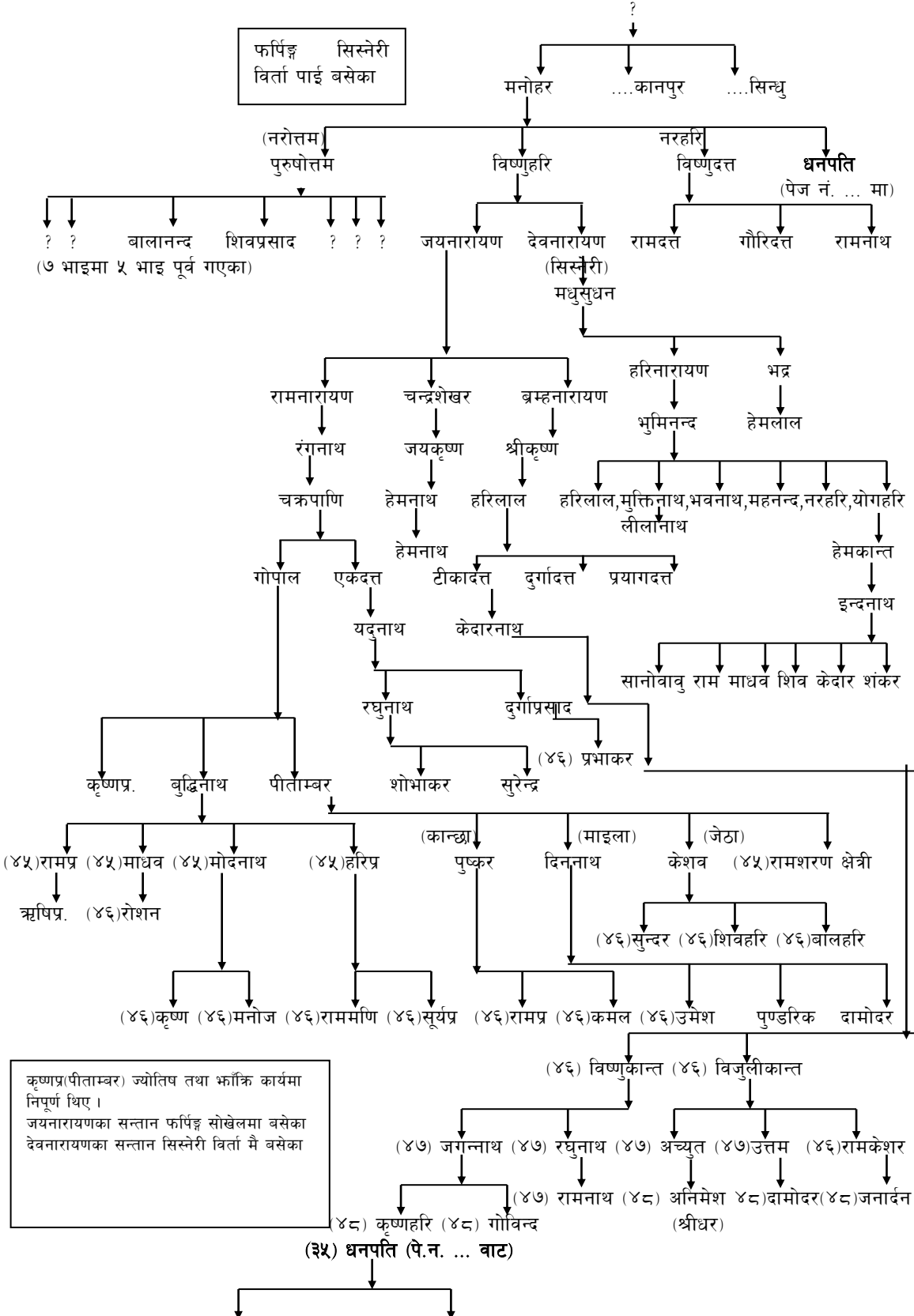

कृष्णप्र(पीताम्बर) ज्योतिष तथा भौतिक कार्यमा निपुण थिए ।
जयनारायणका सन्तान फर्पिङ्ग सोखेलमा बसेका
देवनारायणका सन्तान सिस्नेरी विर्ता मै बसेका

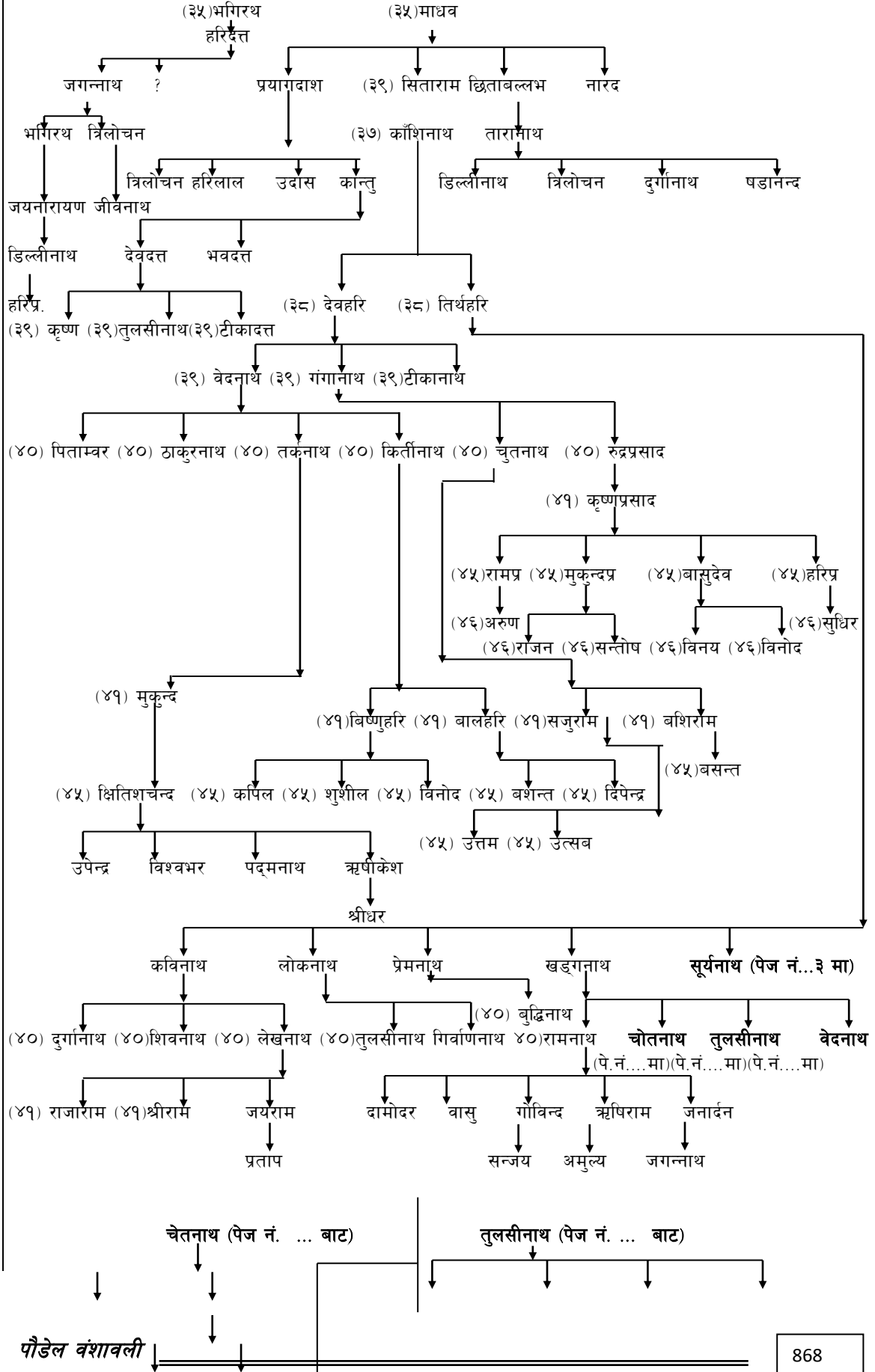

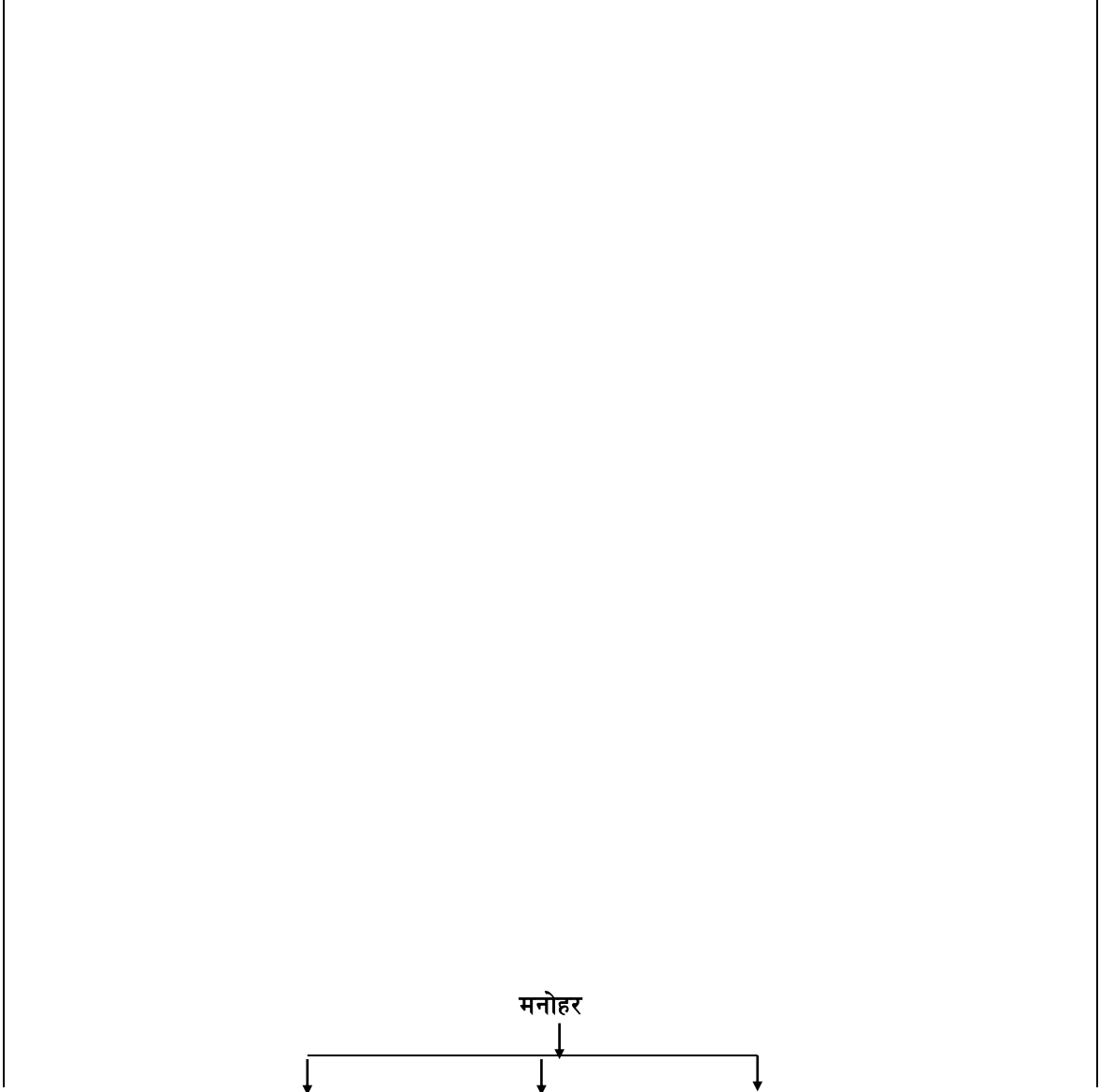
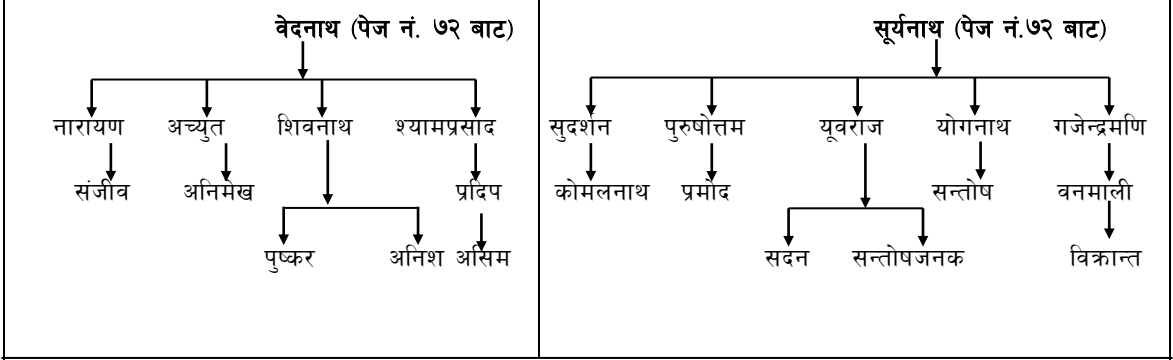
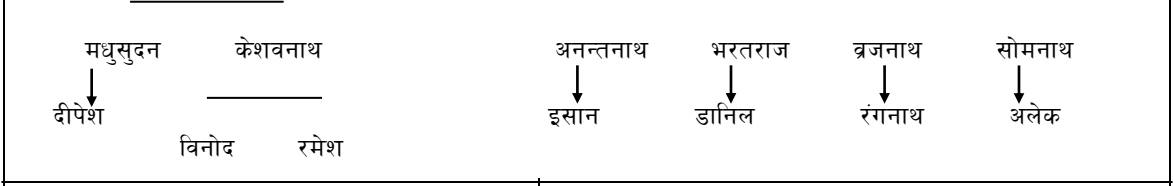

पौडेल वंशावली

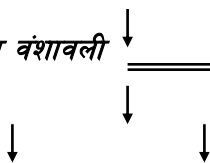

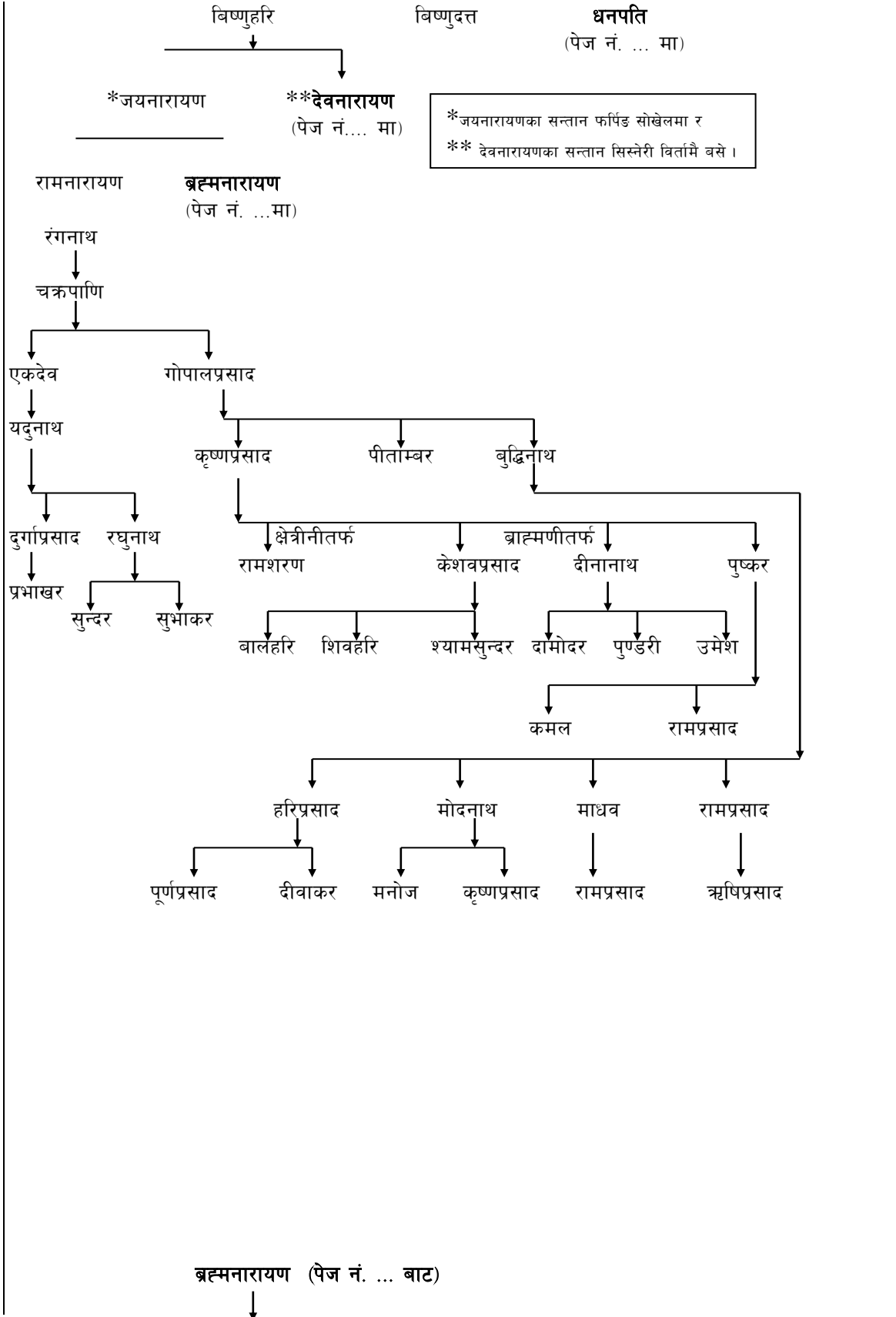

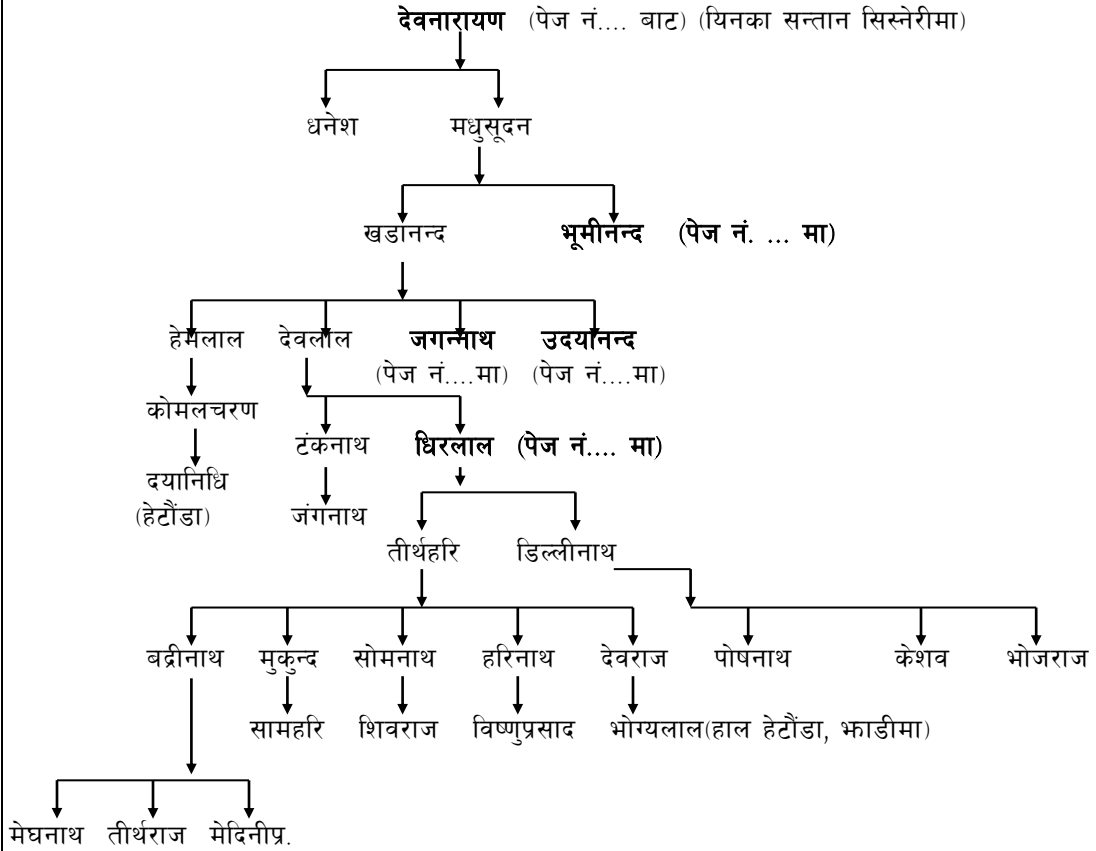
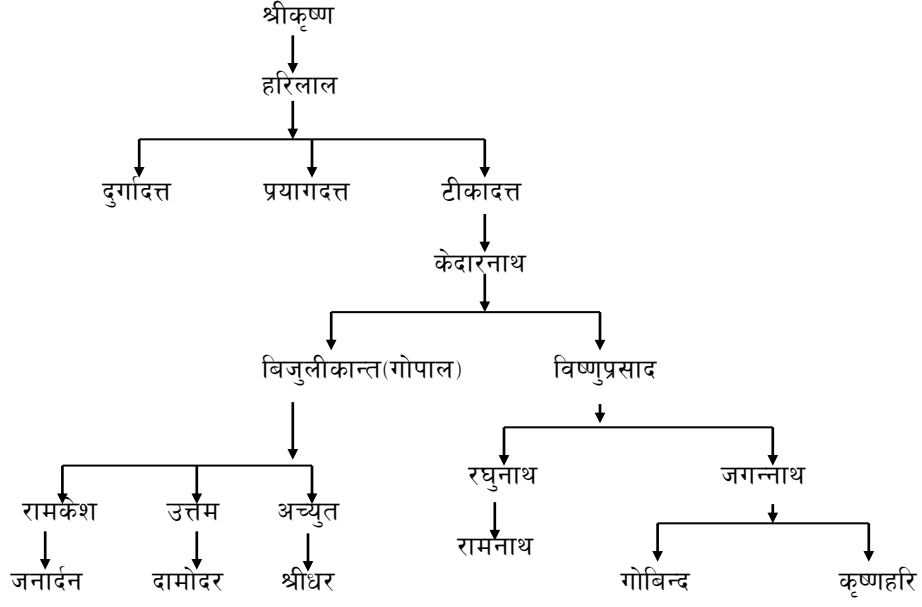

धीरलाल (पेज नं. ... बाट)

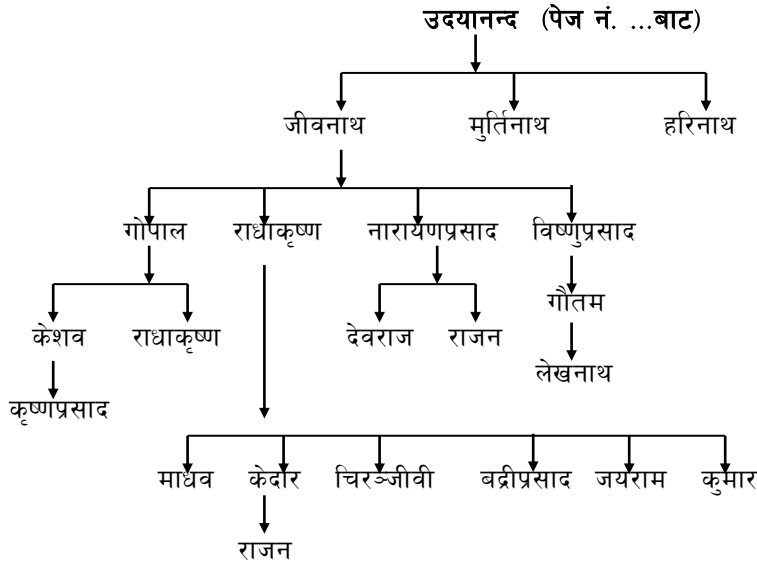
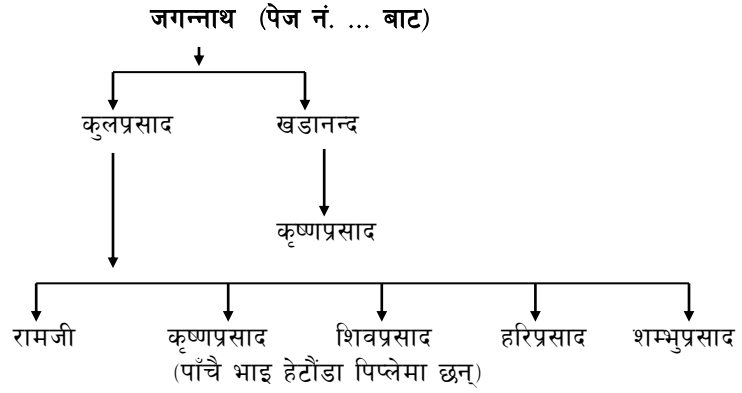
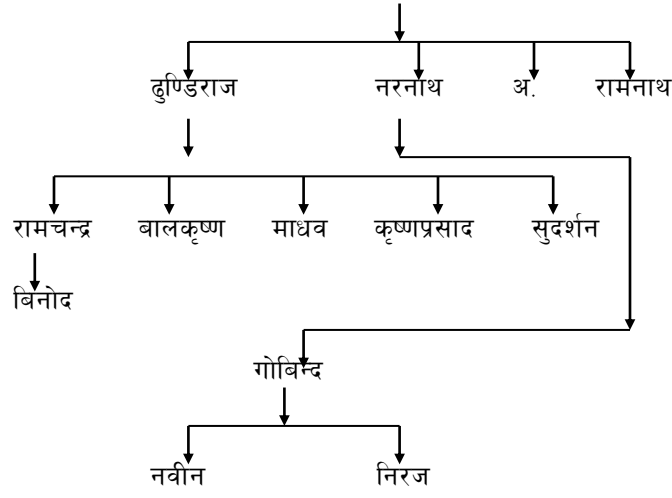

भूमीनन्द (पेज नं. ... बाट)

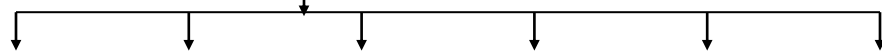

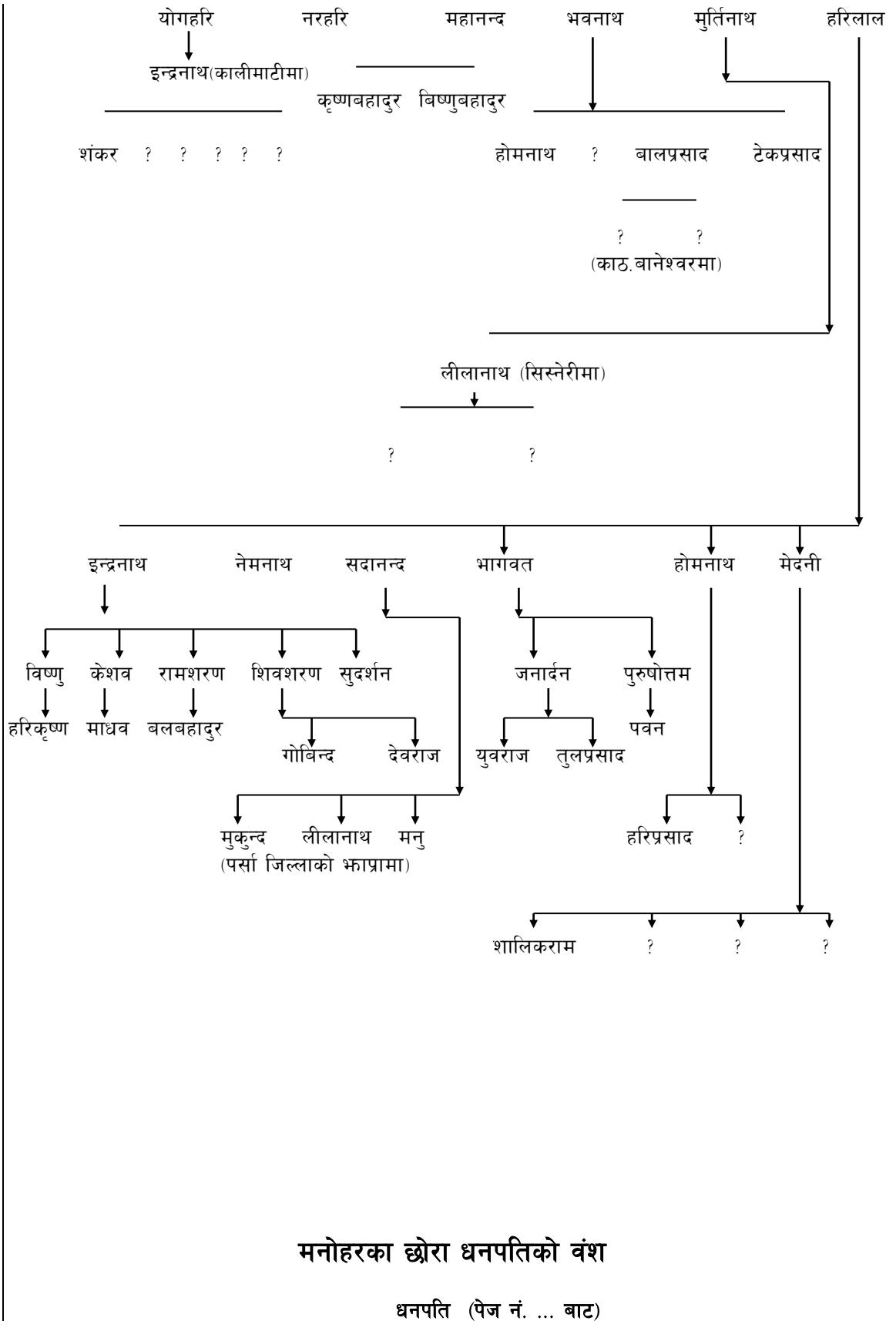

मनोहरका छोरा धनपतिको वंश

धनपति (पेज नं. ... बाट)
 ↓

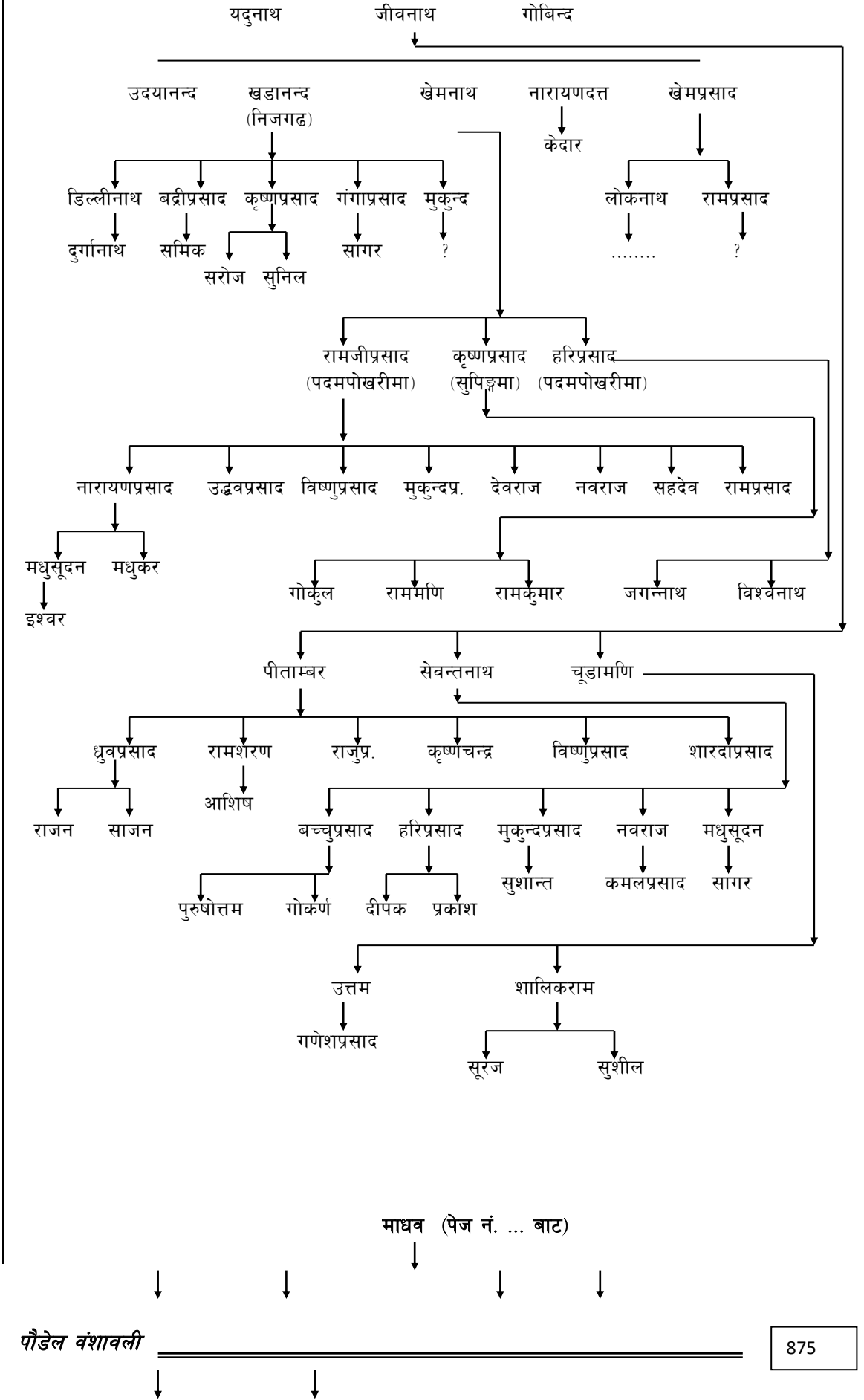

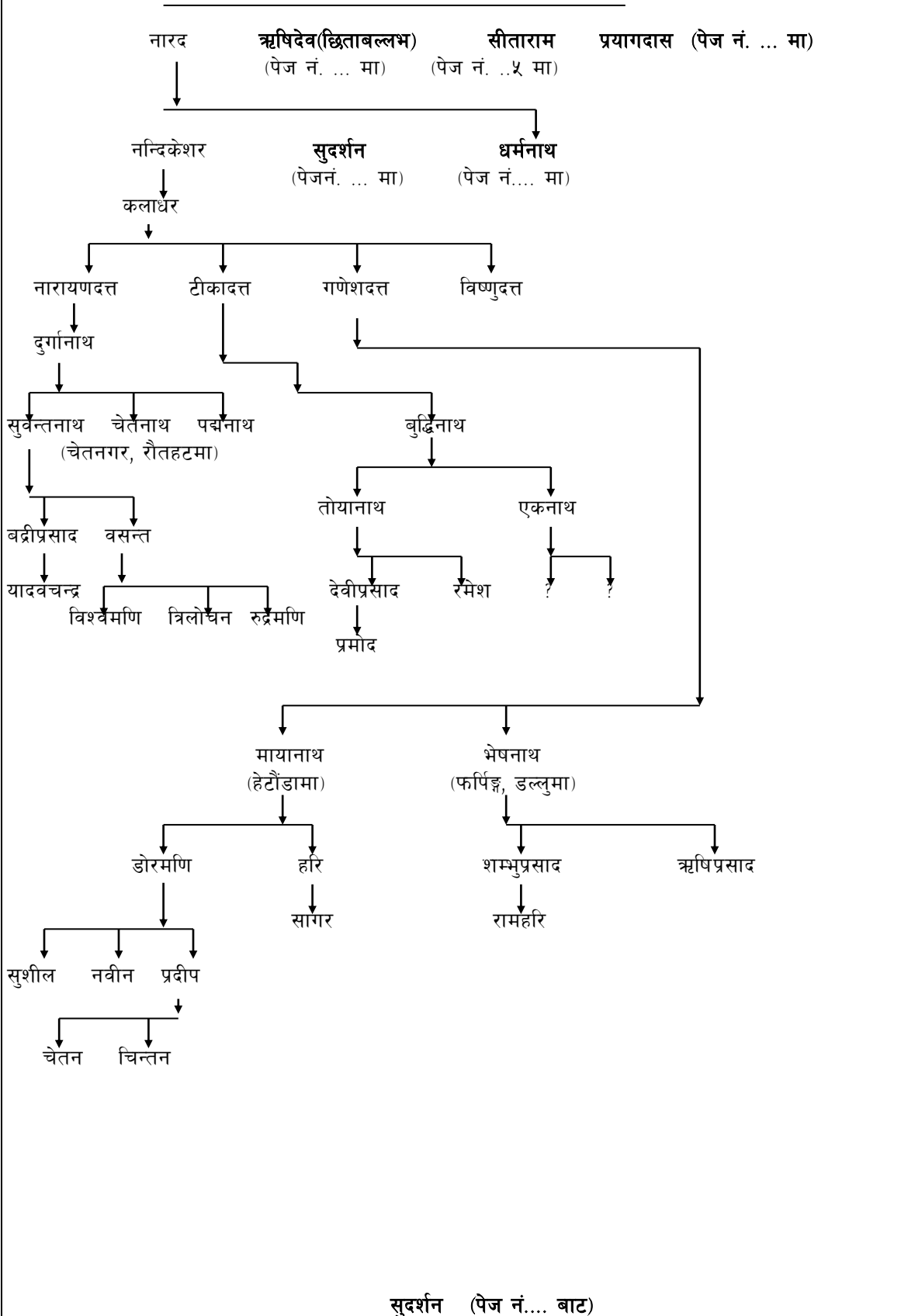

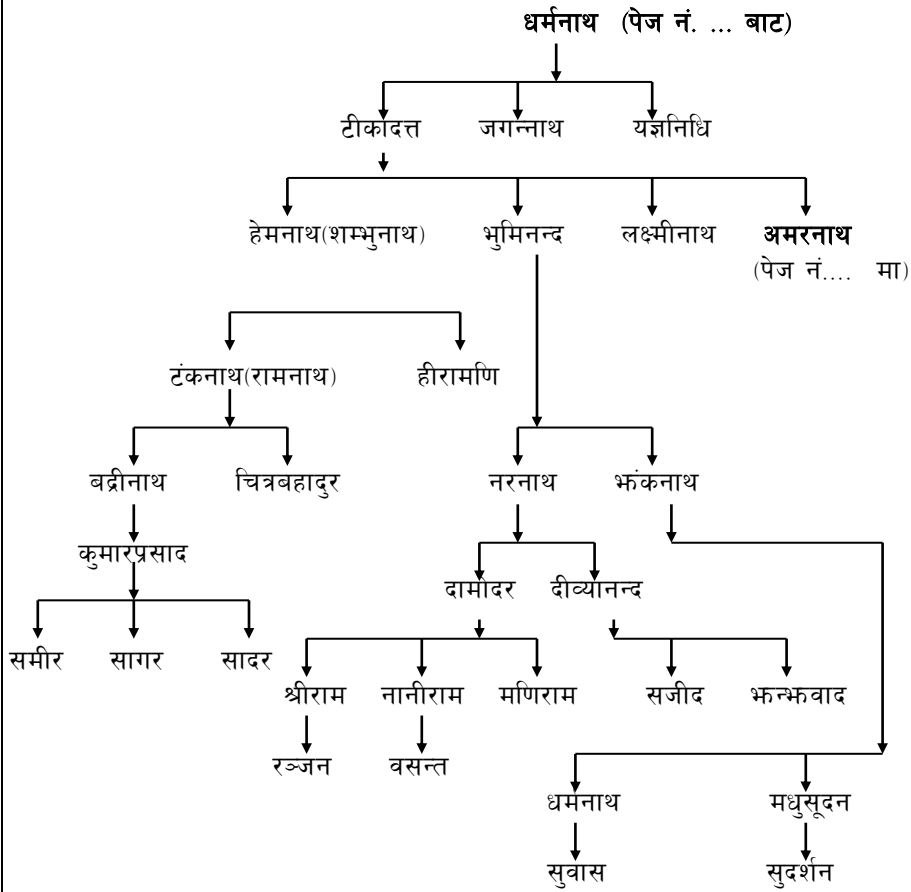
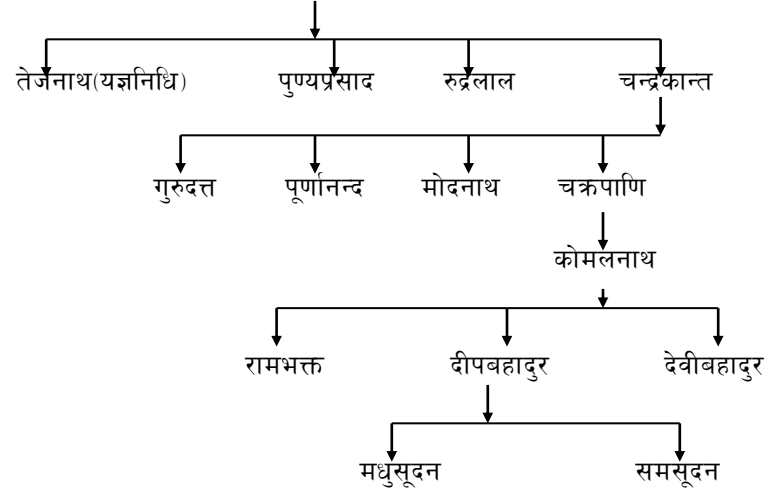

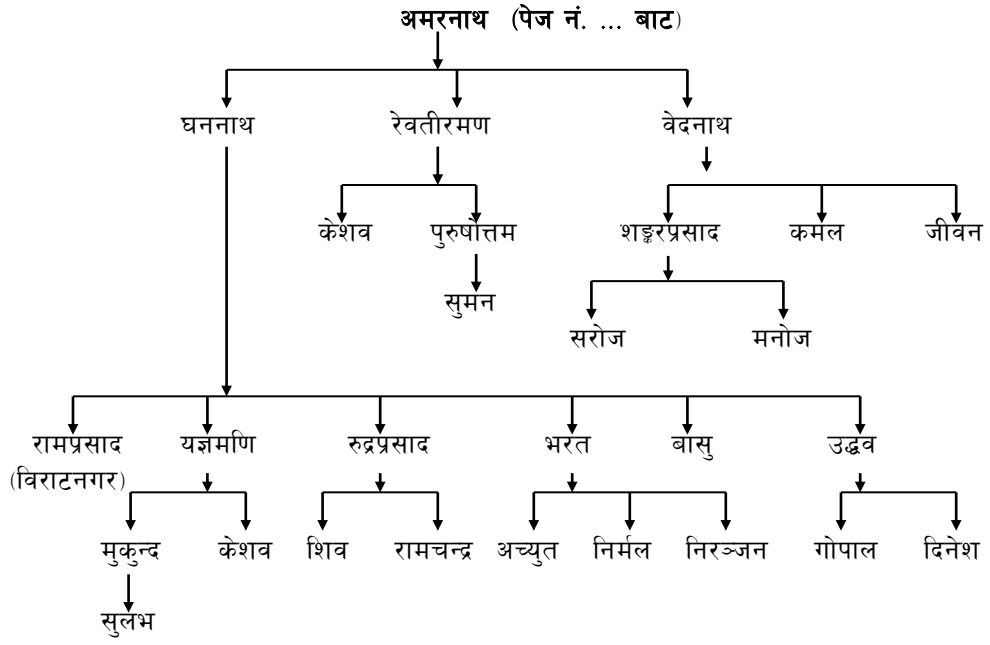

ऋषिदेव(छिताबल्लभ) (पेज नं. ... बाट)



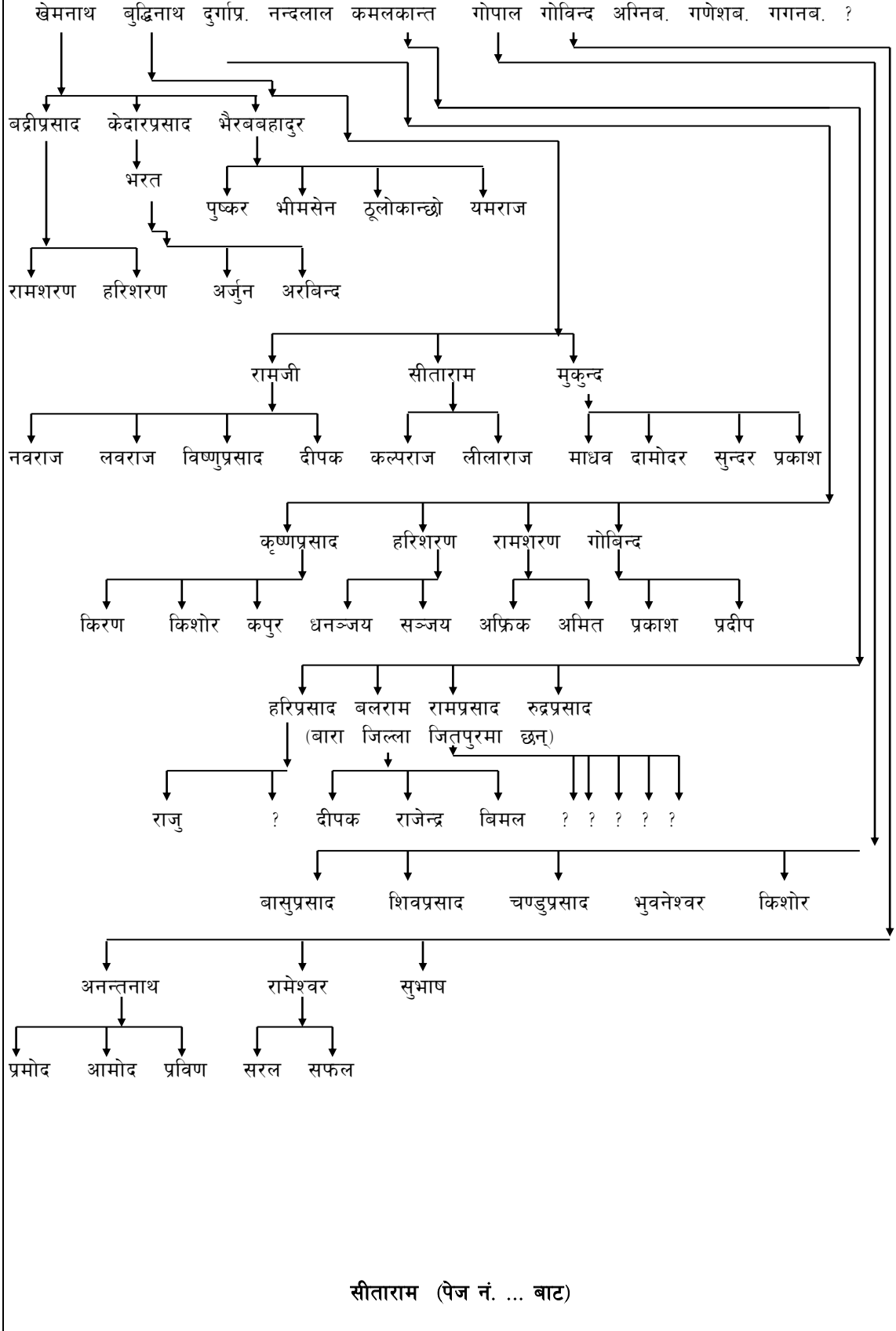

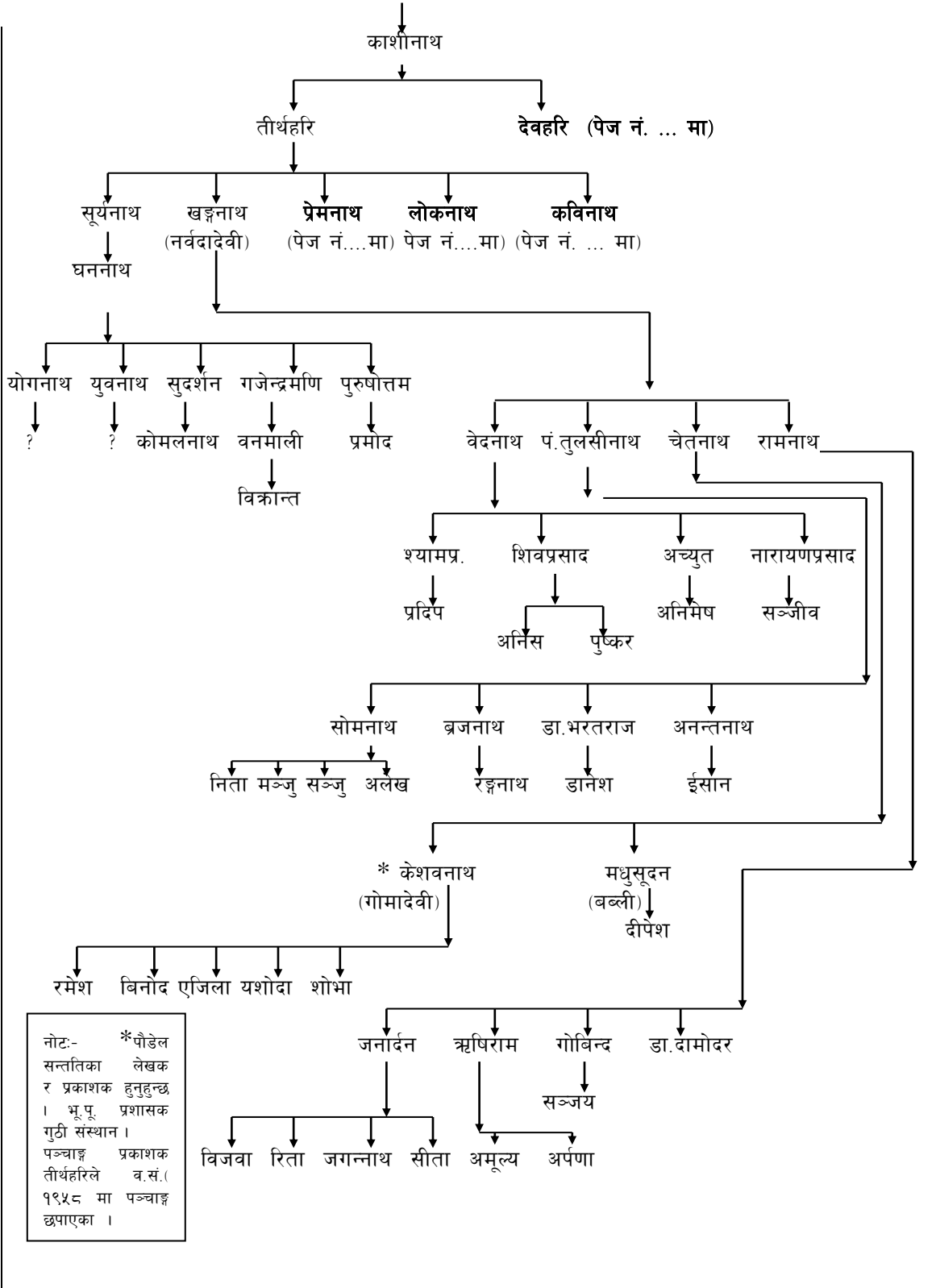

प्रेमनाथ (पेज नं. ... बाट)

बुद्धिनाथ

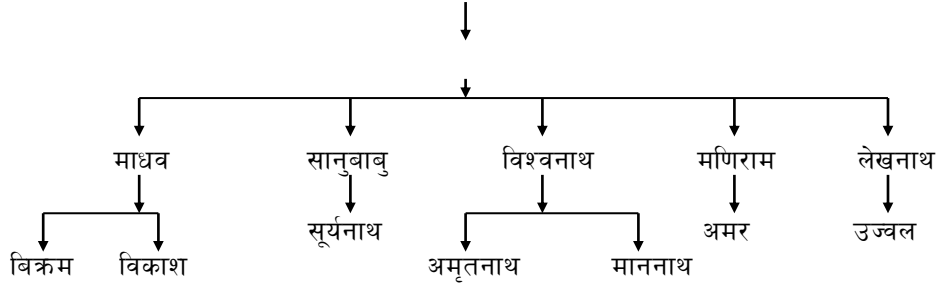

लोकनाथ (पेज नं. ... बाट)

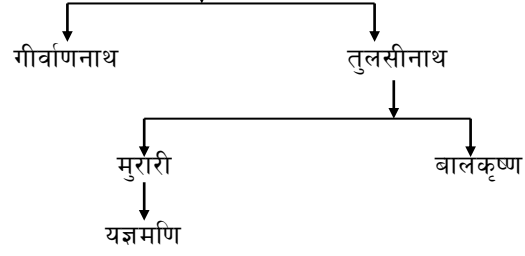

कविनाथ (पेज नं. ... बाट)

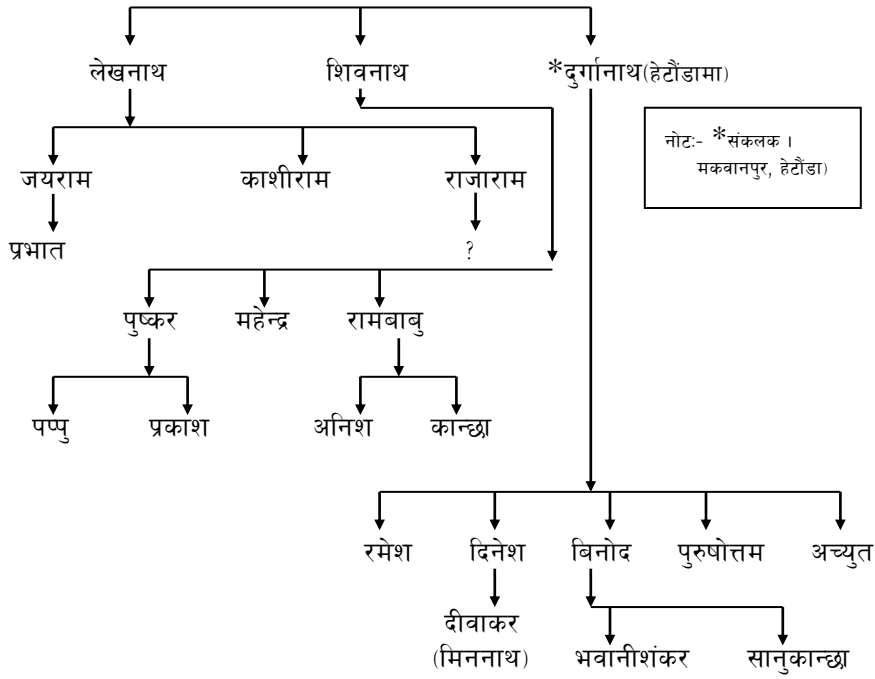

देवहरि (पेज नं. ... बाट)

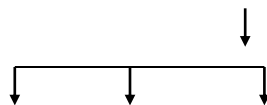

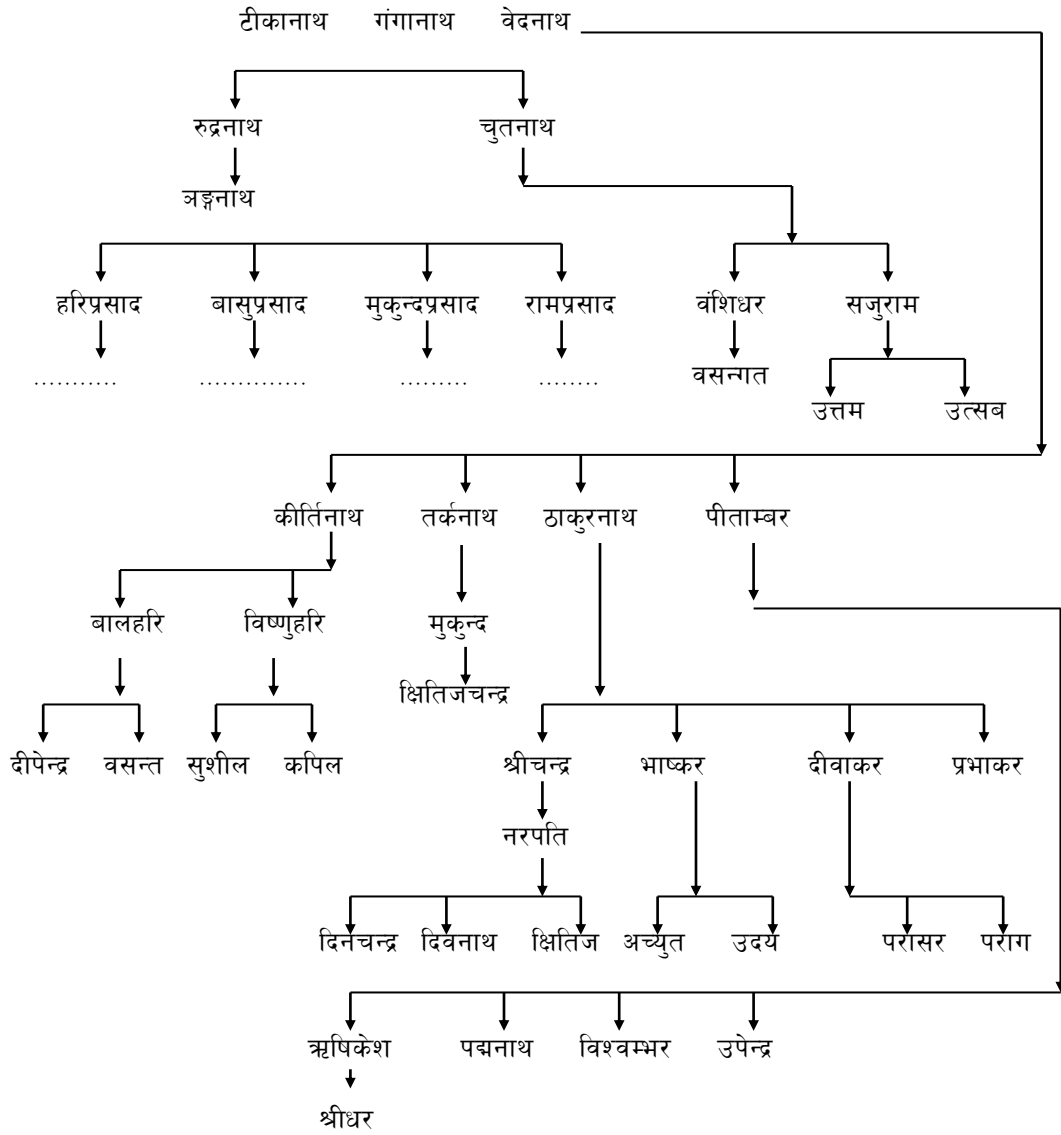

प्रयागदास (पेज नं. ... बाट)

लक्ष्मीकान्त

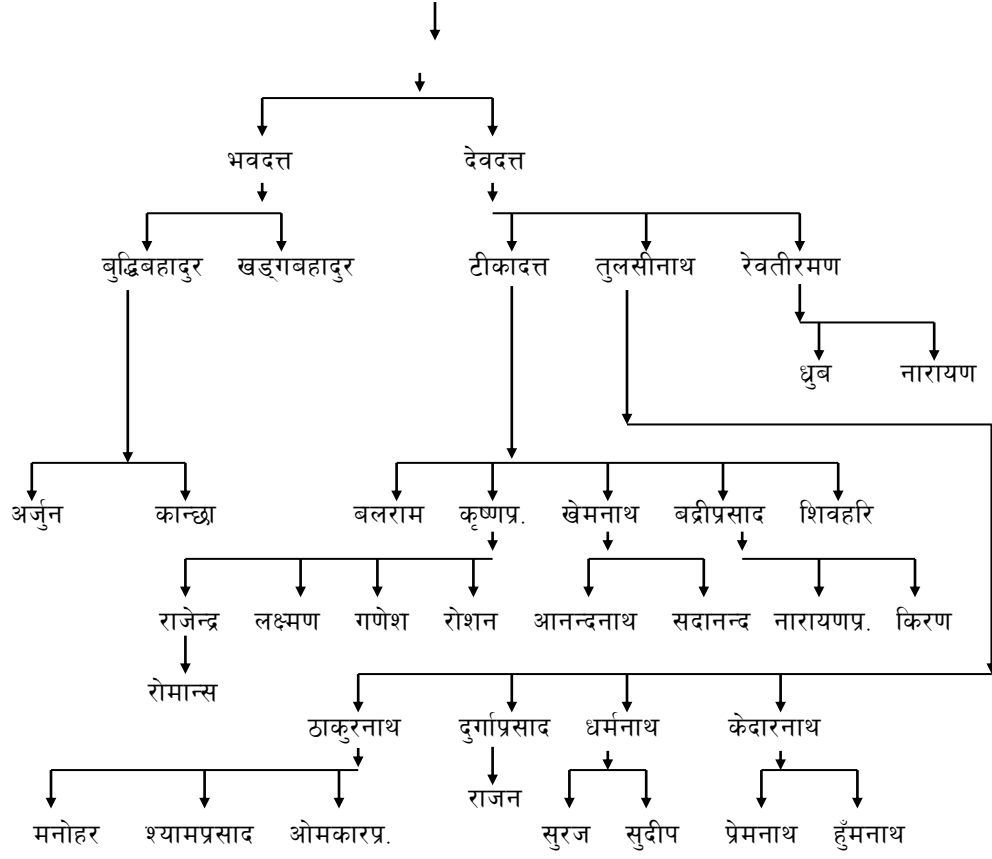

पौडेल कुल प्रकाशको पेज नं. ६० मा उल्लेख भए अनुसार हिले बसाई जाने बाजे पूर्णभद्र को वंश

पूर्णभद्र

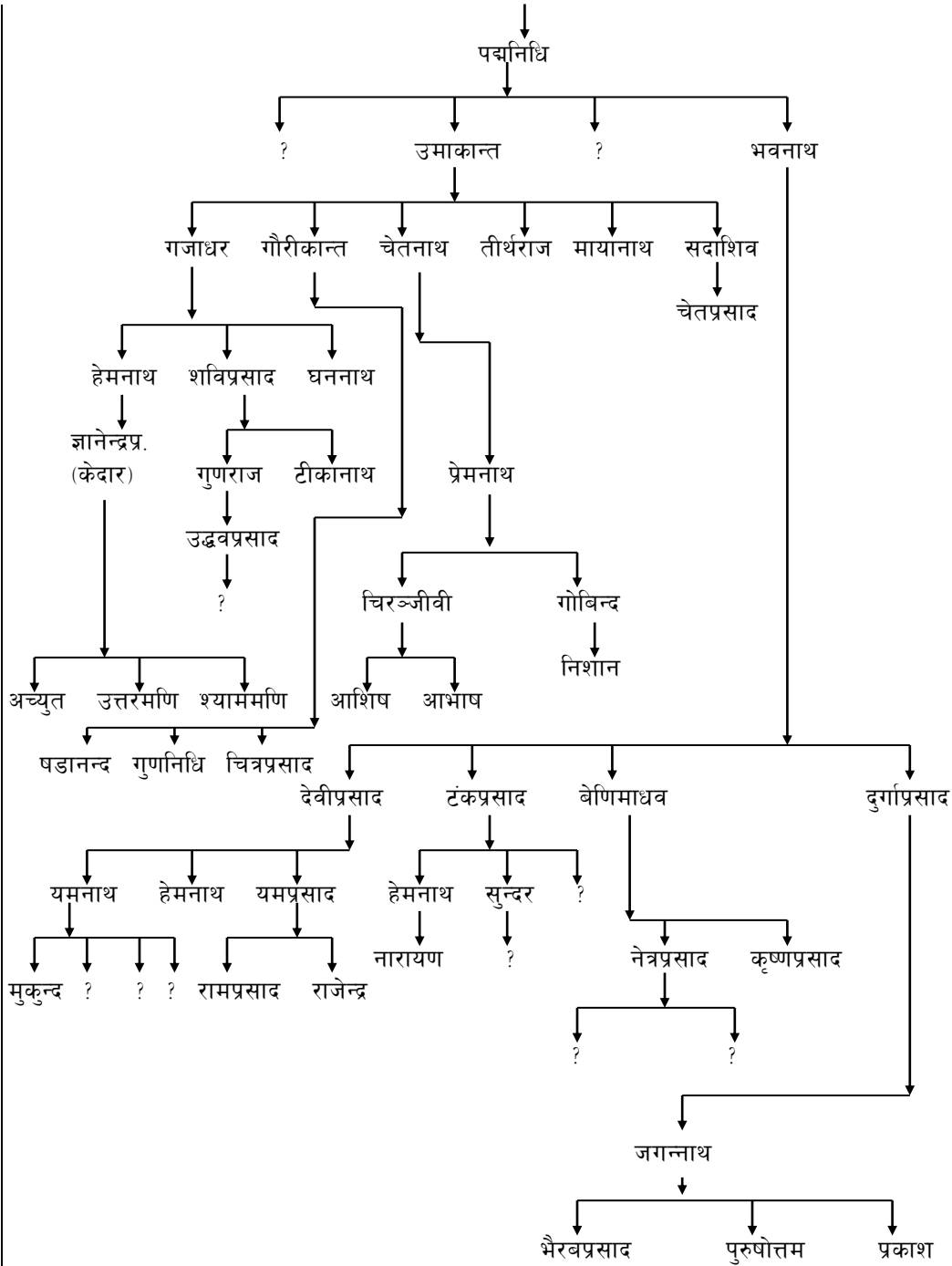

हेटौंडा न.पा. ११ निवासी पौ.से.समितिका सचिव आत्माराम पौ.को संकलन अनुसार
धादिङ्ग जिल्ला अमर्खुको वंश

?

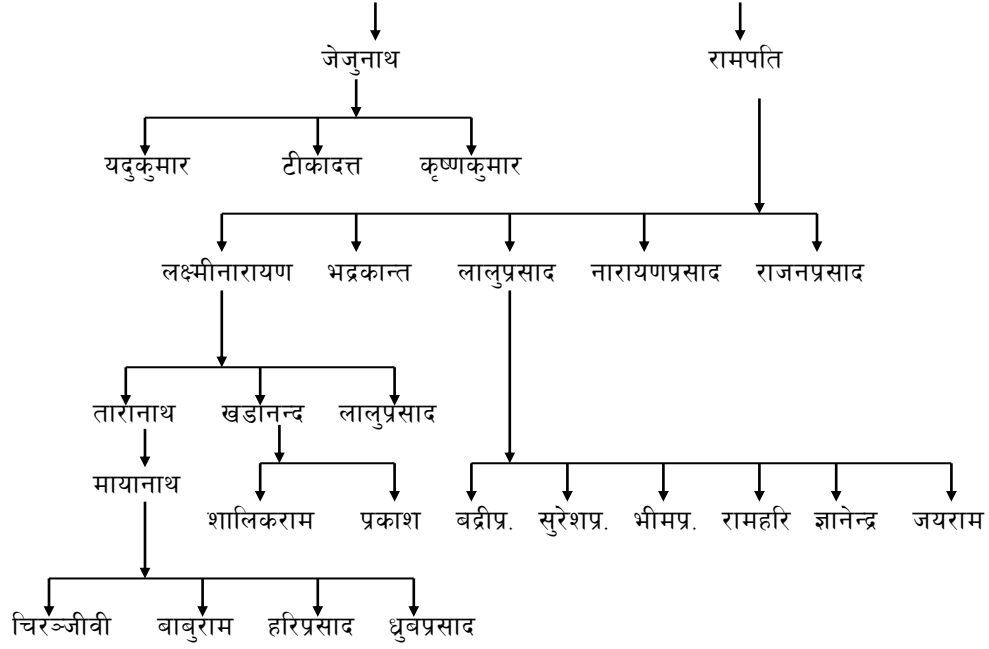

धादिङ्ग जिल्ला नलाङ्गको वंश हेटौंडा निवासी देवराज पौडेलका अनुसार

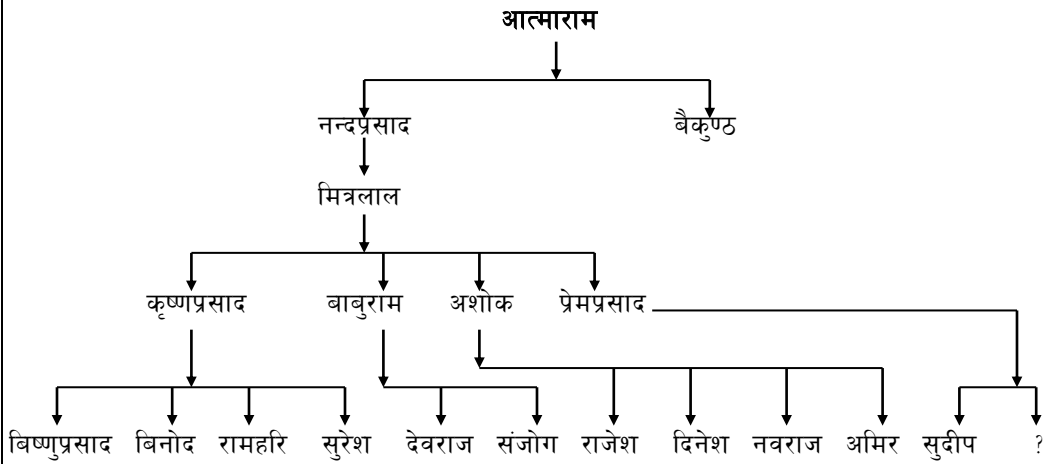

भैसेखानी नामटारबाट प्राप्त वंशावली

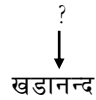

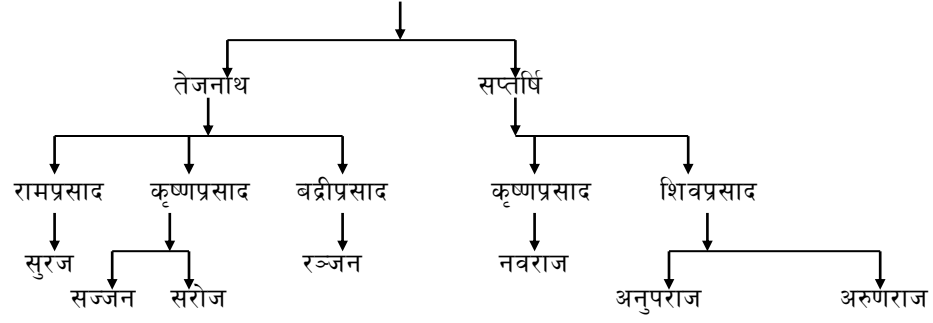

हेटौंडा न.पा.५ पिप्ले निवासी कृष्णप्रसाद पौ.को अनुसार
विरगञ्ज गएको वंश

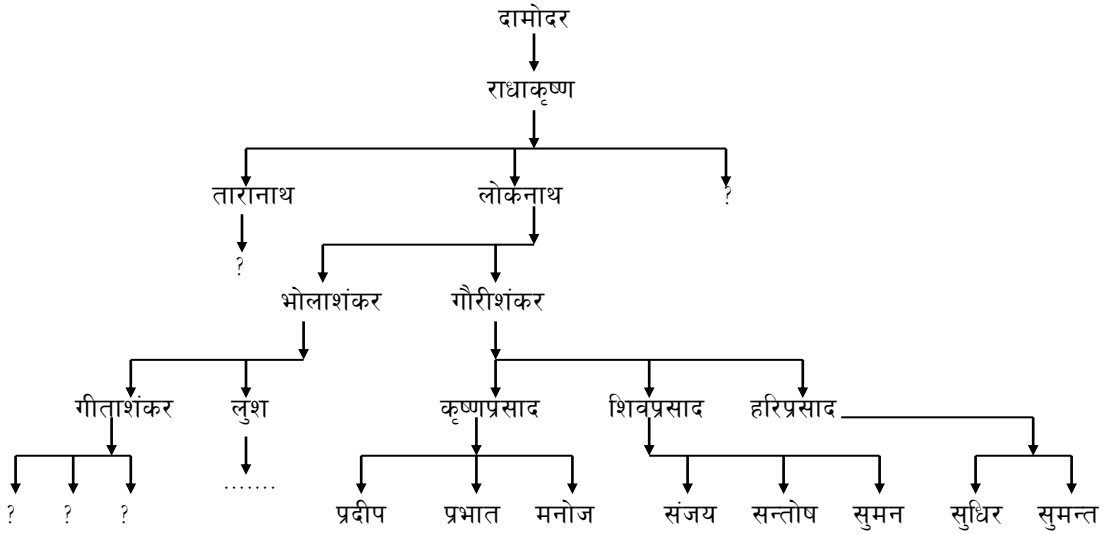

हेटौंडा न.पा.का सुरेश पौडेलका अनुसार कलैयाबाट प्राप्त वंशावली

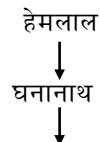

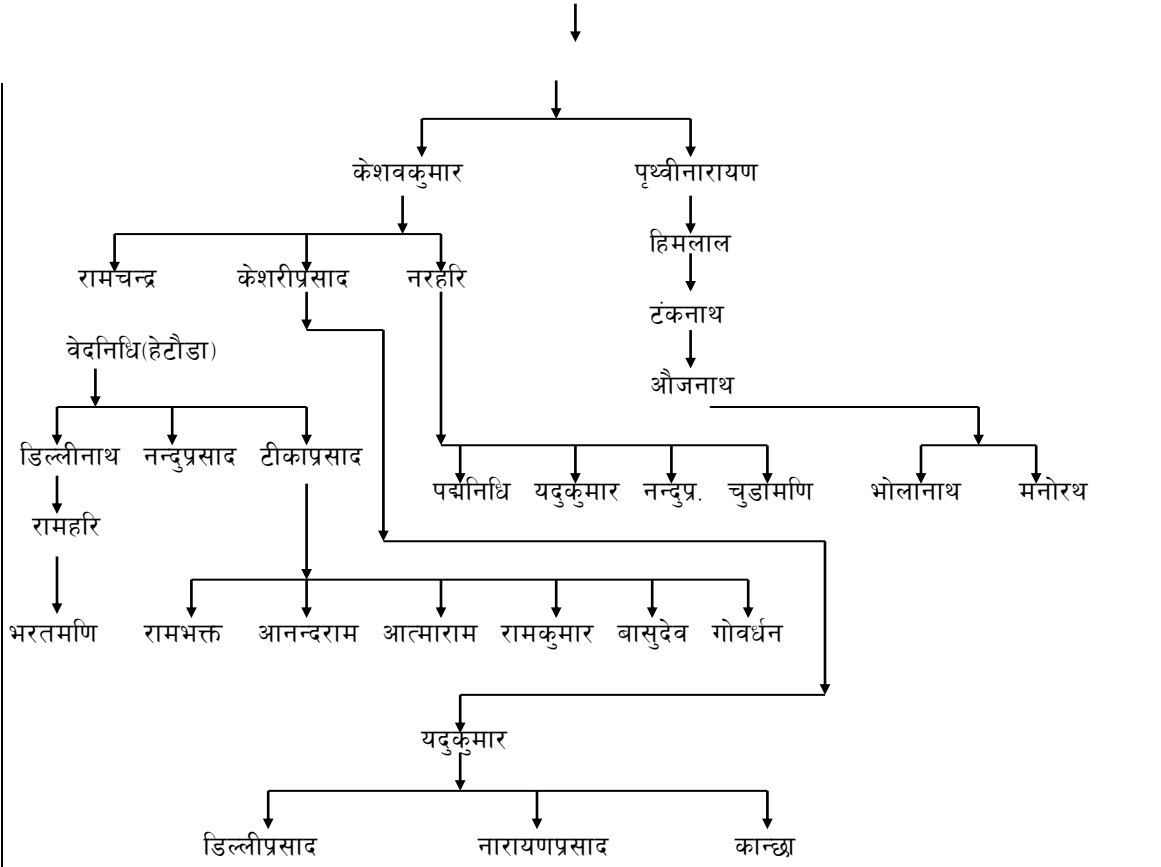

गण्डकी अञ्चल, कास्की जिल्ला लामाचौर र थार्मी गा.वि.स. र लामाचौरको वंश

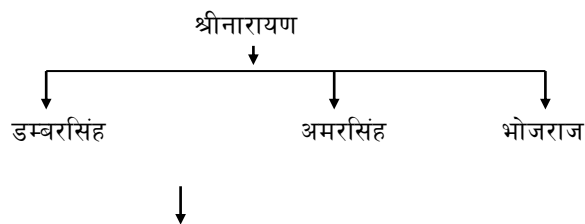

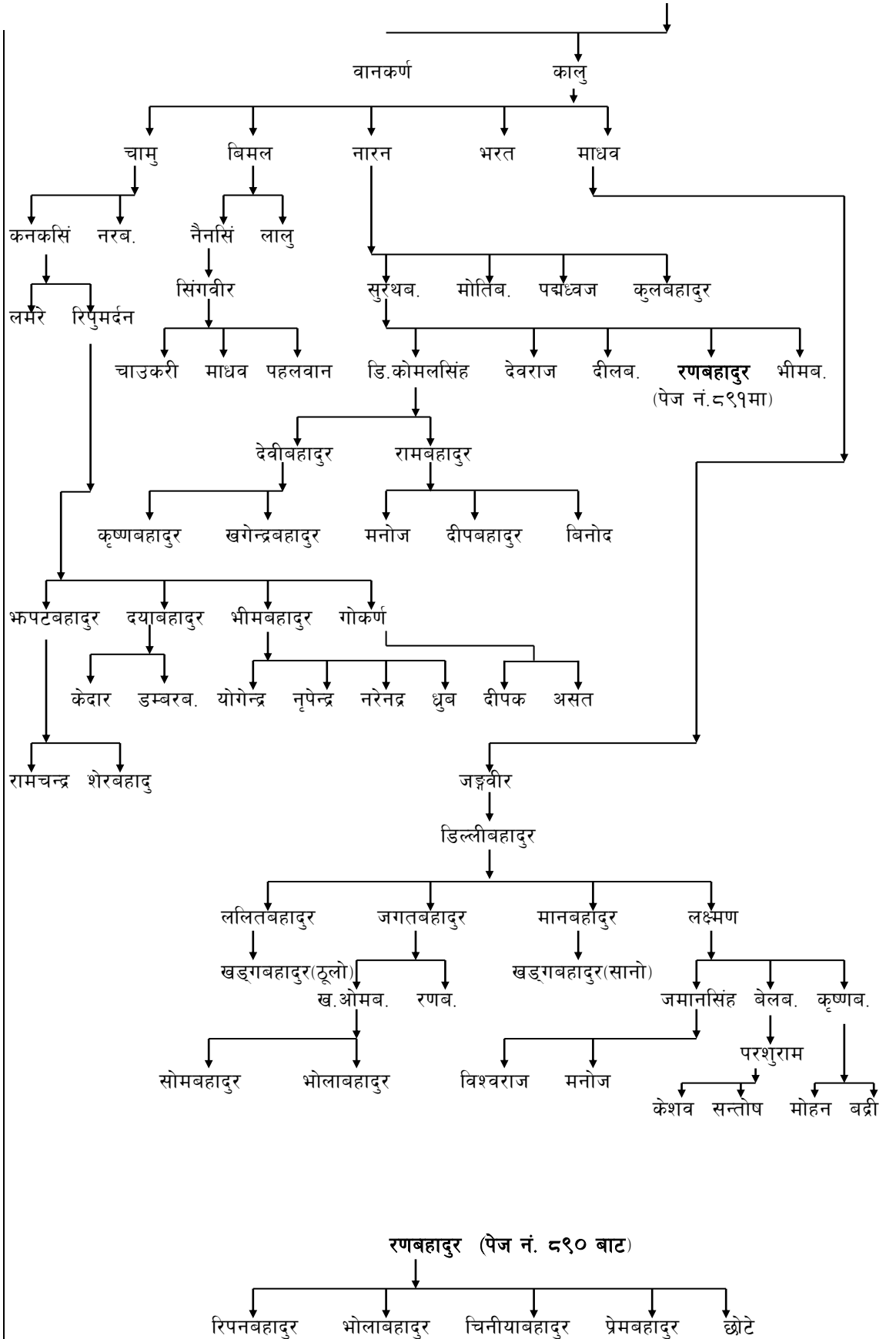

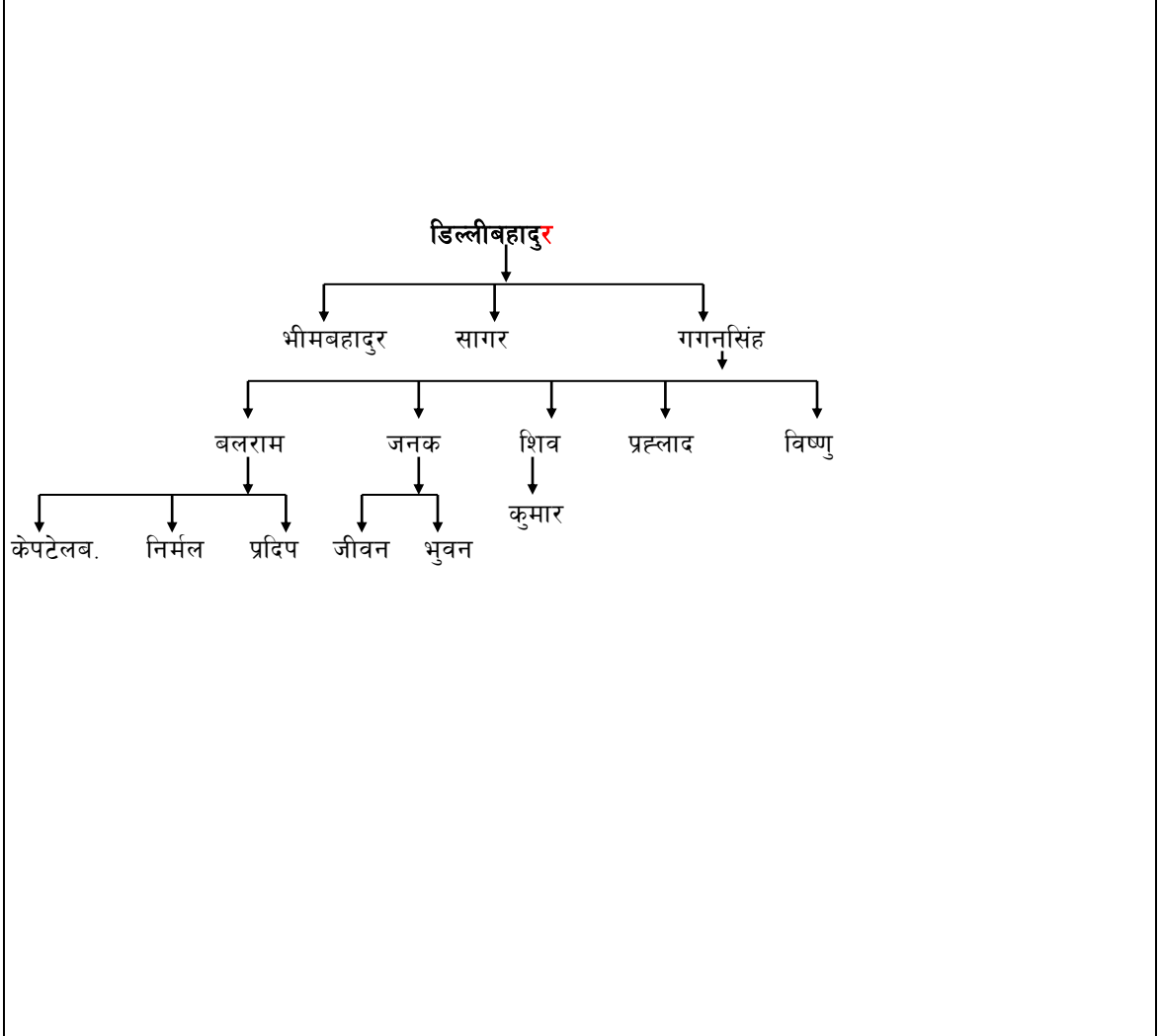
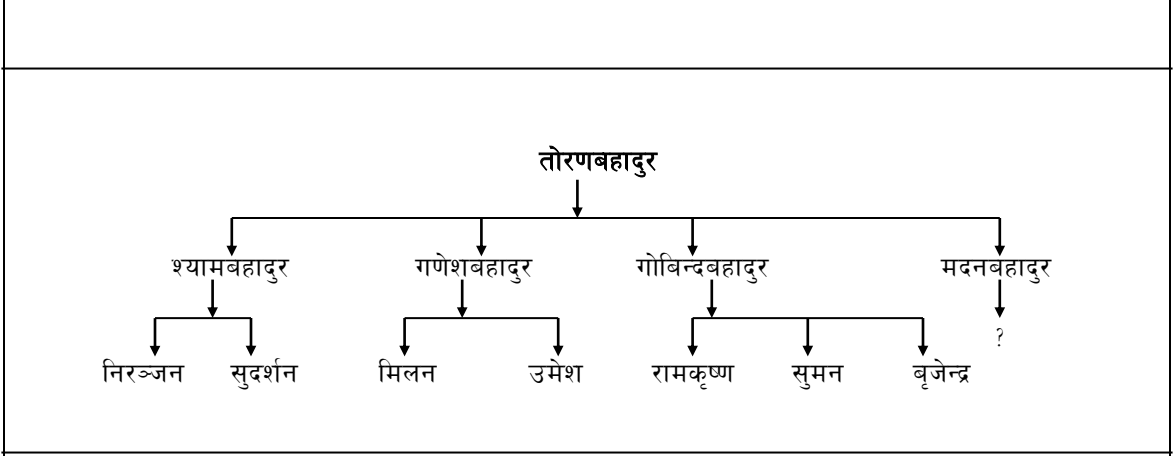

रु. ११,१११।- दिएर अग्रिम सहयोग गर्ने बन्धु

श्री दधिराम पौड्याल र वहाँको परिवार

श्री दधिराम पौड्याल

रु. १०,०००।-(दश हजार) दिएर अग्रिम सहयोग गर्ने बन्धुहरू

श्री रामचन्द्र पौडेल (पूर्व सभामुख र उप-प्रधानमन्त्री), जन्ममिति:- २००१।६।३०, जन्मस्थान:- तनहुँ, मिलुङ

बाहुन पोखरा (रिस्ती गा.वि.स.), शिक्षा :- एम्.ए. साहित्य शास्त्री (त्रिभुवन विश्वविद्यालय),पत्नी सविता, पिता दुर्गाप्रसाद पौडेल, माता ऋषिमाया पौडेल बहिनीहरू कृष्णाकुमारी इन्दिरा, रमा, शारदा, छोरीहरू शर्मिला, संजा, अनुजा, अवजा, छोरा चिन्तन । केन्द्रीय सदस्य नेपाली कांग्रेस (ने.का.का. मध्यममार्गी नेता), हाल बसोबास काठमाडौं, बालाजु हाइट टाँडल ।

सार्वजनिक जीवन:- २०४८को आम निर्वाचनमा तनहुँ क्षेत्र नं. १ बाट प्रतिनिधि सभा सदस्य निर्वाचित तथा स्थानीय विकास र कृषि मन्त्री, २०५१ मा क्षेत्र नं.२ बाट निर्वाचित र प्रतिनिधि सभाको सभामुख, २०५६ मा पुनः सोही ठाउँबाट निर्वाचित र उप-प्रधानमन्त्री गृह मन्त्रालय लगायत विभिन्न मन्त्रालयमा । राजनीतिक पृष्ठभूमि:- २०१५ सालमा पोखरा विन्ध्यवासिनी संस्कृत माध्यमिक विद्यालय विद्यार्थी युनियनको सचिव र अर्को वर्ष सभापति प.३ नं. विद्यार्थी सम्मेलनद्वारा गठित हिमाली छात्रसंघको सचिव, २०१७ साल आषाढमा पोखराबाट

नेपाल संस्कृत छात्रसंघको महाधिवेशनमा केन्द्रीय प्रतिनिधिको रूपमा सहभागी(प्रगतिशील पक्ष), २०१७ सालको शाही कदमबाट आन्दोलित भै क्रमशः नेपाली कांग्रेस तर्फ आकर्षित, २०१७ सालमा रानी पोखरी संस्कृत छात्र समितिको सचिव, २०१८ सालमा समितिको सभापति र नेपाल संस्कृत छात्र संघको संगठन मन्त्री(प्रजातान्त्रिक पक्ष), २०१८ सालमा निर्देशन ऐन अन्तर्गत गठित विद्यार्थी संगठनको विरोधमा स्वतन्त्र युनियन अभियान अन्तर्गत उपत्यका हाईस्कूलहरूको संघर्ष समितिको अध्यक्ष मण्डलको सदस्य । २०१८ सालको भरतपुर काण्ड (ने.का.द्वारा भरतपुर कब्जा)का सन्दर्भमा सर्वप्रथम गिरफ्तारी र २२ दिन हिरासतमा, नन्दीरात्री पाठशाला युनियनको अध्यक्ष र त्यहीँबाट एस्.एल.सी पास । सरस्वती क्याम्पस वाल्मीकि संस्कृत महाविद्यालय आदि कलेजहरूका युनियनको अध्यक्ष र विभिन्न पदमा निर्वाचित, स्वतन्त्र विद्यार्थी युनियन आन्दोलन अन्तर्गत १९,२०, २१, २२ सालमा सम्मेलन गर्न खोज्दा पटक पटक गिरफ्तारी, गण्डकी छात्रसमिति (ने.वि.संघ गठनहुनु अगाडि विभिन्न अञ्चलका काठमाडौंमा आई अध्ययन गर्ने विद्यार्थी संस्थाको संस्थापक अध्यक्ष २०२३, प्रजातान्त्रिक समाजवादी युवकदलको महासमिति र त्यसवापत १४ महिना जेल यातना २०२४, जातीय भेदभाव विरुद्ध शिक्षण संस्थाहरूमा संघर्ष, २०२५ सालमा चितवनमा प्रजातान्त्रिक समाजवादी युवकदलको शाखा र रिडिमा (पाल्पा, गुल्मी) पश्चिमाञ्चलको सम्मेलन गरी दललाई पुनर्जीवन दिन प्रयास गरे वापत पुनः काठमाडौंमा गिरफ्तार र एकवर्ष जेलयातना, २०२७ सालमा नेपाल विद्यार्थीसंघको संस्थापक र केन्द्रीय समितिमा छनोट । त्यसै सन्दर्भमा ३ वर्षको जेल सजाय अदालतबाट पछि रिहाई, २०२८ सालमा नारायणगढमा सम्पन्न ने.वि.संघ दोस्रो महाधिवेशनको प्रमुख संचालक र सोही वर्ष पूर्वाञ्चलमा संगठन विस्तार गरेको । बनारसमा वि.पी.कोइरालासंग भेटी काठमाडौं फर्कदा भोरा काण्डको अभियोग लगाई ४ वर्षसम्म लगातार भद्रगोल, सेन्ट्रल र नखुजेलमा सुरक्षा कानूनमा बन्दी जीवन, २०३१-०३२ सालमा एम्नेष्टी इन्टरनेशनलद्वारा 'वर्षको बन्दी' घोषित गरी विश्वभरिबाट रिहाइको मागगरी राजाका नाममा विभिन्न देशहरूबाट सयकडौं पत्राचार पछि रिहाइ, ०३३ सालमा वी.पी.कोइराला स्वदेश फर्कनु हुँदा स्वागतमा सक्रिय र 'नेपाली कांग्रेस के भन्छ?' पुस्तिका प्रकाशन गरे वापत पुनः गिरफ्तार र जेल चलान, ०३३ सालमै गिरिजाप्र. कोइरालाको नेतृत्वमा आयोजित पार्टीभेलाको आयोजक र संचालकमध्ये एक, नेपालका पचहत्तरै जिल्लाहरूमा पार्टीका शाखा गठन गर्ने र प्रजातन्त्र पुनर्स्थापनाका निमित्त वी.पी. गणेशमानको रिहाईका लागि सत्याग्रह गर्ने निर्णय अनुसार काठमाडौंमा भूमिगत रही संघर्षको तयारी गर्दा पुनः गिरफ्तार भै जेल चलान । सोही अवसरमा तनहुँ कांग्रेसको सदस्य मनोनय । पछि उपाध्यक्ष नियुक्त, ०३५ सालमा पुनः पोखरामा गिरफ्तार र दमौली जेल चलान, ०३६ सालको विद्यार्थी आन्दोलनको शुरु गराए वापत पुनः काठमाडौंमा गिरफ्तार, बहुदल प्रचार समिति तनहुँको अध्यक्ष, बहुदल प्रचारकै शिलशिलामा पोखरा जेलमा पुनः ४ महिना जेल जीवन, २०३८ सालमा 'पञ्चायती चुनाव बहिष्कार' अभियानमा गिरफ्तार भै ६ महिना थुनामा, ०३९ सालमा नेपाली कांग्रेस केन्द्रीय समितिको गठन र केन्द्रीय सदस्य एवं प्रचार समितिको संयोजक नियुक्त, २०४२ सालमा सत्याग्रहको तयारी, 'सत्याग्रह किन र कसरी?' पुस्तिका लेखन र धर्ना कार्यक्रम अन्तर्गत दमौलीमा गिरफ्तार र गोरखाजेलमा ९ महिना बन्दी, ०४५ सालमा पिताजीको काजक्रियाकै १३ औं दिनमा, नेपाली कांग्रेसको मुखपत्र सामयिक बुलेटिन सम्पादनको अभियोगमा घरेबाट गिरफ्तार गरी काठमाडौं चलान र ३ महिना थुनामा, २०४६ सालमा जनआन्दोलनको शिलशिलामा 'जनआन्दोलनको घोषणा पत्र' तयार गरी वितरण गराएको, धौलागिरी अञ्चलमा जन आन्दोलनको निम्ती बाग्लुङ्ग, पर्वत, म्याग्दीमा संगठन विस्तार र प्रचार प्रसार गर्दा २०४६ साल मार्ग महिनामा पर्वतको फलेवासमा गिरफ्तार गरी बाग्लुङ्ग लगेर ३ वर्षको कैद सजाय तोकी जेल चलान, ४ महिना पछि रिहा, ३० वर्षे पञ्चायती शासनमा हप्ता-दश दिनका लागि थुनुवा र गिरफ्तारी अनेक पटक ।

मुख्य-मुख्य बौद्धिक योगदान:-

स्थानीय विकास मन्त्रीको हैसियतले २०४९ सालमा 'ग्रामीण स्वावलम्बन तथा रोजगार कार्यक्रम'को तर्जुमा, २०५० सालमा कृषिमन्त्रीको हैसियतले 'व्यवसायिक कृषि विकास कार्यक्रम'को तर्जुमा, २०५० सालमा सभामुखको पदमा रहँदा सांसदहरूको क्षमता विकासका लागि 'संसदीय अध्ययन तथा अनुसन्धान केन्द्र' को स्थापना । भ्रष्टाचार विकृति- विसर्गति विरुद्ध 'महाकाली मेची जन चेतना अभियान' को संचालन र पदयात्रा, २०५६ सालमा कृष्णप्र. भट्टराईको प्रधानमन्त्रित्वमा उप-प्रधानमन्त्री रहदा 'निमुखालाई न्याय र विपन्नलाई आय' अभियानको तर्जुमा, २०५७ सालमा गिरिजाप्रसाद कोइरालाको प्रधानमन्त्रित्वमा उप-प्रधान मन्त्री रहँदा माओवादी पीडित क्षेत्रका लागि 'एकीकृत जिल्ला विकास कार्यक्रम' को तर्जुमा र पछि 'एकीकृत आन्तरिक सुरक्षा र विकास कार्यक्रम' मा रुपान्तरित । 'गरीबसंग विश्वेश्वर' र 'महिला जागृति एवं आय अर्जन' कार्यक्रमको तर्जुमामा योगदान । भ्रष्टाचार निवारण सम्बन्धी कानूनी व्यवस्था सुदृढ गर्ने मन्त्रिस्तरीय समितिको अध्यक्ष । माओवादीसंगको प्रथम वार्ताकार, कमैया मुक्ति कार्यक्रम अन्तर्गत मुक्त कमैया पुनर्वास र व्यवस्थापन कमिटीको अध्यक्ष ।

प्रकाशनहरू:-

"आस्थाको यात्रा," "प्रजातान्त्रिक समाजवाद-एक अध्ययन," "नेपाली कांग्रेसको संक्षिप्त इतिहास," "नेपाली कांग्रेस के भन्छ?," "सत्याग्रह किन ? र कसरी ?," "जन आन्दोलनको घोषणा पत्र," "नेपाली कांग्रेसको मुखपत्र," "बहुदलीय मोर्चाको राजनीतिक प्रस्तावना" तथा 'नेपाली कांग्रेस: रुपान्तरणको प्रस्तावन' जस्ता पुस्तक र पुस्तिका लेखन र प्रकाशन । नेपाली कांग्रेस, नेपाल विद्यार्थीसंघ, गण्डकी छात्र समिति र विभिन्न विद्यार्थी युनियनका घोषणापत्र मुखपत्र एवं पत्रपत्रिका प्रकाशन सम्पादन र वैचारिक नेतृत्व ।

(पेज नं. मा)

रु. १०,०००/- (दश हजार) दिएर अग्रिम सहयोग गर्ने बन्धुहरू

देवीराम शर्मा पौड्याल र उहाँको परीवार

देवीराम शर्मा पौड्याल फोटोमा उभिनेमा दाँयाको जन्म वि.सं. २००९ साल असोज ६ गते (२९ डिसेम्बर, १९५२) का दिन राप्ती अञ्चलको प्यूठान जिल्ला अन्तर्गत दाखाक्वाडी गा.वि.स. वार्ड नं. ४ मा एउटा शिाक्षित, मध्यम परिवारमा भएको हो । वहाँको प्रारम्भिक शिक्षाको थालनी प्यूठान जिल्ला स्थित मुक्ति मा.वि.बाट भयो भने त्यस शिक्षाको थालनी प्यूठान जिल्ला स्थित मुक्ति मा.वि.बाट भयो । वहाँले त्रिभूवन विश्व विद्यालयबाट एम.ए., बी.एल. गर्नु भयो ।

वहाँले सर्वप्रथम २०३२ साल आश्विन १४ गतेका दिन प्रहरी निरीषकको पदमा प्रहरी सेवामा प्रवेश गर्नुभयो । प्रहरी सेवामा वहाँको बुद्धिमत्तापूर्ण कार्य कुशलता र दक्षताको फलस्वरूप वहाँ २०४१ सालमा प्रहरी नायव उपरीक्षक पदमा, २०४६ सालमा उपरीक्षक पदमा, २०५० सालमा वरिष्ठ उपरीक्षक पदमा, २०५२ सालमा उपप्रमुख अधिकृत पदमा क्रमशः बढुवा हुँदै २०५७ साल भाद्र ५ गतेका दिन वहाँ राष्ट्रिय अनुसन्धान विभागका प्रमुख अधिकृत जस्तो अति सम्मानित पदमा पदोन्नति हुनु भई वर्तमान सोही पदमा कार्यरत हुनुहुन्छ । वहाँको आफ्नो सेवा प्रतिको लगनशीलता र आफ्नो राष्ट्रप्रतिको वफादारिताको कदर स्वरूप वहाँलाई श्री ५ महाराज सरकारबाट विख्यात त्रिशक्तिपट्ट, सुप्रबल गोरखा दक्षिणवाहु, वीरेन्द्र ऐश्वर्य सेवा पदक, गद्दी आरोहण रजत महोत्सव पदक, दीर्घसेवा पदक र प्रहरी सेवा पदक प्राप्त गरी वहाँले स्वयं आफ्नो-आफ्नो राष्ट्र तथा पौड्याल वंशका नाताले आफ्नो वंशको समेत गौरव बढाउनु भएको छ । कार्यरत अवस्थामा वहाँले भारत, थाइल्याण्ड, इण्डोनेशिया, चीन, श्रीलङ्का, संयुक्त राज्य अमेरीका, संयुक्त अधिराज्य वेलायत, फ्रान्स आदि मुलुकहरूको भ्रमण गरी प्रहरी प्रशासन र अनुसन्धान सम्बन्धी धेरै अनुभवहरू हासिल गर्नुभएकोछ ।

वहाँका बुवा टोपाराम शर्मा (पौड्याल) (दाँया कुर्सीमा) वहाँ भूपू प्रहरी नायव निरीक्षक हुनुहुन्छ, र वहाँ गोरखा दक्षिण वाहु पाचौँबाट विभूषित हुनुहुन्छ । वहाँकी आमा थमादेवी शर्मा (पौड्याल) (बाँया कुर्सीमा) । वहाँको परिवारमा:- उभिएका बाँयाबाट क्रमशः वहाँकी धर्मपत्नी करुणा शर्मा, छोरी लक्की शर्मा (एम.वि.वि.एस. अध्ययनरत), छोरा दिलीप शर्मा (आई.एस्सी. अध्ययनरत) ।

वहाँका तीन दिदी बहिनीहरू हुनुहुन्छ । कुन्ता गौतम (दिदी), भगवती पण्डित (बहिनी) र शान्ता पोखरेल (बहिनी) । वहाँहरू क्रमशः दाङ्गको सिसहनीया, प्यूठानको वाग्दुला र दाङ्गकै मधेवामा बसोबास गर्नुहुन्छ ।

देवीराम शर्मा पौड्याल वंशावली सम्बन्धलाई लिएर आफ्नो विचार यसरी व्यक्त गर्नुहुन्छ - “मेरो शैक्षिक अध्ययनको विषय इतिहास नभएर राजनीतिशास्त्र र कानून तथा कार्यक्षेत्र सुरक्षासँग सम्बन्धित विषयवस्तु भएपनि इतिहास मेरालागि अध्ययनका निमित्त अभिरुचिको क्षेत्रमात्र नभएर आफ्नो सजीव उपस्थितिलाई सही ढंगबाट बोध गर्ने, संसार बुझ्नसक्ने र त्यसका आधारमा कालान्तरसम्म गाउँ, समाज, देश र समग्रमा संसारलाई दिशा निर्देश गर्न सक्ने एउटा प्रबल माध्यम पनि हो भन्ने मलाई लाग्दछ ।” शर्माको विशेष अभिरुचिका विषयहरू हुन् - अध्ययन, अनुसन्धान र विश्लेषण ।

रु. १०,०००/- (दश हजार) दिएर अग्रिम सहयोग गर्ने बन्धुहरू

207

उद्धव पौडेल

नेपाली चलचित्रका निर्माता श्री उद्धव पौडेल, जन्ममिति:- २०१३।१९, जन्मस्थान:- विराटनगर मोरङ्ग, शिक्षा:- स्नातक । वहाँले नेपाली चलचित्रको क्षेत्रमा ठूलो योगदान गर्नुभएको छ । यसको अलावा सामाजिक क्षेत्रका संस्थाहरू जेसीज, लायनन्स रोटरी नेपाल रेडक्रस, विश्रान्ती वृद्धाश्रम (धनकुटा), श्री लक्ष्मीनारायण मन्दिर (विराटनगर), महेन्द्र रात्री मा.वि. (विराटनगर), नेपाल सामाजिक सेवा केन्द्र (काठमाडौं), पूर्वाञ्चल प्रज्ञा प्रतिष्ठान (विराटनगर), पूर्वाञ्चल अनाथालय (विराटनगर)मा पनि वहाँको संलग्नता रहेको थियो भने २०३९ देखि २०४४ सालसम्म तत्कालीन विराटनगर नगर पञ्चायतको उप-प्रधानपञ्चमा कार्यरत हुनुहुन्थ्यो ।

२०३५ सालदेखि बाबा फिल्म एक्सचेञ्ज नामक संस्थाबाट चलचित्रको विक्रीवितरण गरी चलचित्र क्षेत्रमा आउनु भएका उद्धव पौडेलले २०४२ सालमा सयपत्री फिल्मसको स्थापना गरी 'कुसुमे रुमाल' चलचित्रको निर्माण गर्नुभएको थियो । उक्त संस्थाबाट हालसम्म 'कुसुमे रुमाल', 'मायालु', 'तिलहरी', 'परिवार', 'गोपीकृष्ण', 'अर्पण', 'जय बाबा पशुपतिनाथ', 'आमा', 'माटो बोल्छ' र 'शहीदगेट' गरी १० वटा चलचित्र निर्माण भई सकेका छन् । सो संस्थाबाट चलचित्र 'सुनकेशरी' को निर्माण भईरहेको छ भने 'आयो गोर्खाली' पनि चाँडै निर्माण हुँदैछ । उद्धव पौडेलले निर्माण गरेको 'कुसुमे रुमाल' ले प्रथम रजत जयन्ती मनाएको चलचित्रको श्रेय पाएको छ भने नेपाली तथा हिन्दी भाषामा एउटै चलचित्र 'जय बाबा पशुपतिनाथ' निर्माण गरेको श्रेय पनि पौडेललाई नै छ । चलचित्र क्षेत्रमा निजिस्तरमा २ लाख रुपैयाको अक्षयकोष खडा गरी चलचित्र कर्मीहरूलाई वर्षेनी 'सयपत्री पुरस्कार' (रु. २५ हजारको) प्रदान गर्दै आउनु भएका पौडेलले ७ करोड रुपैया लगानी गरी गोपीकृष्ण मुभिज प्रा.लि. नामक संस्थाबाट चलचित्र निर्माण, वितरण तथा प्रदर्शनको कार्यमा सक्रिय रही एउटै भवनमा नेपालमा पहिलो पल्ट 'श्री इन वन' हल गोपीकृष्ण र राधाको संचालन गर्नुभएको श्रेय छ भने सोही भवनमा 'मीरा' नाम गरेको चौथो हल निर्माण भईरहेछ । तेस्रो नेपाल मोशन पिक्चर एवार्ड तथा नेपाली चलचित्र महोत्सव २०५७ आयोजक समितिका अध्यक्ष भईसक्नु भएका वहाँ SAARC Federation of Film Trade & Industry (SAFFTI) को अध्यक्ष तथा नेपाल चलचित्र संघको निवर्तमान अध्यक्ष तथा श्री ५ को सरकार चलचित्र विकास बोर्डको सदस्य समेत हुनुहुन्छ । बेलायत सरकारको मैत्रीपूर्ण निमन्त्रणामा श्री पौडेलले गत २६ नोभेम्बर २००१ देखि बेलायत लगायत विभिन्न यूरोपेली मुलुकहरूमा चलचित्रको विश्व, बजार तथा आधुनिक प्रविधिहरूको सिलशीलामा १ महिने अध्ययन भ्रमण गर्नु भएको थियो ।

चलचित्र क्षेत्र र सामाजिक क्षेत्रको सेवासँगै खेलकूदमा पनि संलग्न हुनु भएका उद्धव पौडेल संस्थापक:- त्रिभुवन आदर्श क्लब विराटनगर, पूर्व उपाध्यक्ष - जिल्ला खेलकूद विकास समिति मोरङ्ग, पूर्व सदस्य- कोशी अञ्चल खेलकूद विकास समिति, पूर्व अध्यक्ष- कोशी अञ्चल बक्सिङ्ग संघ, पूर्व उपाध्यक्ष - नेपाल बक्सिङ्ग संघ, अध्यक्ष -कवर्ड हल निर्माण समिति शहीद मैदान विराटनगर, एसियाई खेलकूद नयाँ दिल्लीमा वहाँको संलग्नता रहिसकेको छ भने हाल वहाँ नेपाल भलिबल संघ केन्द्रीय कार्यसमितिको उपाध्यक्ष समेत हुनुहुन्छ ।

प्रा.पं.सोमनाथ पौडेल

श्री प्रा.पं. सोमनाथ पौडेल (तनहुँ चुँदी रम्घा, हाल काठमाडौं म्हाैपी) को जीवनी

शिक्षा, संस्कृति, साहित्य, कलाका पारखी सेनवंशीय तनहुँका राजाहरूले काशीबाट भिकाई ल्याएका तन्त्रमन्त्रविद् विद्वान् श्रीकृष्ण पौडेललाई विर्ता जग्गा दिई तनहुँ राज्यको राजपुरोहित बनाएपछि रामनगर (हालको भारत) मा र तनहुँ चुँदी रम्घामा बसोबास गर्दै आएकोमा पछि एकीकृत नेपालका श्री ५ महाराजाधिराज राजेन्द्र वीर विक्रम शाहदेवबाट काठमाडौंमा पनि निजलाई विर्ता जग्गा प्रदान भएको देखिनाले सेनवंशीय तथा शाहवंशीय राजवंशसँग सम्बद्ध इतिहासबाट यो पौडेलकुलको योगदान र प्रतिष्ठा नेपालमा अत्यन्त महत्वपूर्ण रहेको देखिन आएकोछ ।

यिनका एकमात्र छोरा पं.भवानीशंकर काशीको तत्कालिक क्विन्स कलेजका प्राध्यापक, यिनका छोरा पं.धनञ्जय 'वडापण्डित' को नामले नेपालभित्र सुपरिचित, यिनका छोरा पं. विष्णुदत्त जीवन्मुक्त ज्ञानीको यस पवित्र विद्वत्कुलमा पं. चन्द्रकान्त र अयोध्यादेवीबाट वि.सं. १९७६ जेष्ठमा जेष्ठ पुत्रको रूपमा सोमनाथ जन्मनुभयो । कलिलै उमेरमा मातापिताको वात्सल्यप्रेम तथा शिक्षादीक्षाबाट वञ्चित रहनुपरेपनि संस्कृतका विद्वान् आफ्ना पितृव्य पं. रुद्रशंकर र लक्ष्मीदेवीको लालन पालन, भरण पोषण एवं उचित मार्गदर्शनमा आफ्नो कुलपरम्परा प्राप्त संस्कृत शिक्षालाई सनातन धर्म र तदनुकूल आचारविचारसँग आवद्ध गरी यसको विकास विस्तारमा योगदान दिने उद्देश्य अनुरूप यहाँले वेदविषयमा आचार्य तथा मीमांसामा शास्त्री प्रथम श्रेणीमा गर्नु भएको छ ।

यहाँ नेपालकै पहिलो 'वेदाचार्य' हुनुहुन्छ ।

यहाँको प्रगाढ पाण्डित्य र प्राध्यापन कौशलका कारण धेरैले यहाँबाट वैदिक शिक्षा प्राप्त गरेका छन् । यहाँले वाल्मीकि विद्यापीठमा ३७ वर्षसम्म प्राध्यापन कार्य गर्नु भएकोछ । आफूले अध्यापन गरेको काशीस्थ क्विन्स कलेज (हाल संपूर्णानन्द विश्वविद्यालय) का उच्चस्वरीय परीक्षाका प्रश्नपत्र तयार पार्ने तथा उत्तरपुस्तिका परीक्षण गर्ने काम समेत धेरै समय गर्नु भएबाट यहाँको योग्यताको मूल्याङ्कन भएको देखिन्छ ।

महेन्द्र विद्याभूषणबाट विभूषित यहाँले राजपत्राङ्कित प्रथम श्रेणीको पदबाट उमेरको कारण अवकाश लिनु भएको थियो ।

राष्ट्रिय, अन्तराष्ट्रिय वैदिक, सांस्कृतिक, याज्ञिक विद्वत्सभा तथा सम्मेलनहरूमा यहाँले धेरै ठाउँमा नेपालको प्रतिनिधित्व गर्नु भएको छ । यसै प्रसङ्गमा आद्यशङ्कराचार्यको जन्मस्थल केरलामा इ.सं.१९६८ मा भएको अन्तराष्ट्रिय विद्वत्सम्मेलन र इ.सं. १९६८ मा बनारसमा भएको यज्ञसम्बन्धि सम्मेलनमा विशिष्ट अतिथिको रूपमा भागलिनु भएकोछ । साथै यहाँको आचार्यत्वमा राष्ट्रियस्तरका श्रौत स्मार्त यज्ञ यज्ञादिहरू धेरै सम्पन्न भएकाछन् । नेपालमा पहिलोपल्ट वि.सं. २०५६ सालमा अग्निहोत्री श्री तीर्थराज आचार्यको यजमानत्वमा नेपाल राष्ट्रिय संस्कृति प्रवर्द्धन केन्द्रद्वारा सम्पादित ऐतिहासिक एकमात्र सोममहायज्ञमा यहाँले 'सोमप्रवाक' को महत्वपूर्ण भूमिका निभाउनु भएको थियो ।

विभिन्न संघ, संस्था तथा धार्मिक समाजहरूद्वारा विभिन्न समयमा यहाँ अभिनन्दित एवं सम्मानित हुनभएकोछ ।

३ पुत्र एवं ३ पुत्रीका पिता यहाँ आफ्नी सहधर्मिणी सौभाग्यवती 'जुनुदेवी'का साथ शान्त, सौम्य सरल जीवनका उत्तरवयका दिनहरू भगवत् चिन्तन, आध्यात्मिक मननद्वारा विताई रहनु भएको छ । समाजका निमित्त "धन्योगृहस्थाश्रमः", को उदाहरणीय प्रतिमूर्ति बन्नुभएको छ । अस्तु । पेज नं.

कृष्ण बहादुर के.सी

श्री कृष्ण बहादुर के.सी. जन्मस्थान बाग्लुङ्ग, धिमी, पाला गा.वि.स. जन्ममिति:- २००८।८।१ हाल काठमाडौं म.न.पा. ११, बागदरवार काठमाडौं पिता रणबहादुर के.सी. श्रीमती विन्दु के.सी. । शिक्षा प्राथमिक शिक्षा मूलपानी प्राथमिक पाठशालाबाट भएको र प्रवेशिका विद्या मन्दिर माध्यमिक विद्यालय, बाग्लुङ्ग बजारबाट पुरा भएको । पेशा शिक्षा पढ्छि केही समय धिमी गरेना प्राथमिक पाठशालाको अध्यापन गराएको र त्यसपछि व्यापार व्यवसाय गर्ने क्रमको सिलसिलामा घर छाडेर विभिन्न ठाउँमा काम गर्दै अन्तिम व्यावसाय काठमाडौंमानै गर्दा गर्दै अहिले काठमाडौं महानगरपालिका वडा नं. ११, बागदरवारमा घर बनाएर बसोबास गर्नु हुन्छ । व्यापार व्यवसायका साथै सामाजिक काम पढ्छि चासो राख्नु हुन्छ । बागदरवार टोल सुधार समितिका उपाध्याक्ष तथा लायन्स क्लब इन्टरनेशनल ३२५ बी काठमाडौं एभरेष्टको सचिव हुनुहुन्छ । 'सदु' पढ्छि वंशमा म्याग्दी पुलाबाट बाग्लुङ्ग आएर बस्ने सुन्दर पौडेलका वंशहरू सँगै कुलदेवता पूजा गर्नुहुन्छ । वहाँको वंश पनि सदु पढ्छि भएकोमा कुनै शंका छैन । मूल पुरुष मूलापानी नयनसिंहका नाती रण बहादुरका ५ भाइ छोरा मध्ये वहाँ माहिला सुपुत्र हुनुहुन्छ । वहाँका डा.मधु के.सी. १ छोरी र सन्तोष १ छोरा गरी दुई सन्तान छन् ।

रु. २०००।- (दुई हजार) दिएर अग्रिम सहयोग गर्ने बन्धुहरू

श्री कृष्णप्रसाद पौडेल, जन्ममिति:- १९९८।६।१९ कोजाग्रत पूर्णिमा । जन्मस्थान:- सल्यान गा.वि.स.-८, कास्की, वर्तमान ठेगाना:- भ.न.पा. - १० शीतलपथ, चितवन, पिता बलभद्र पौडेल, माता नर्मदा पौडेल, पत्नी जानकी पौडेल, छोरा डा.वद्री पौडेल, छोरीहरू उमा र कल्पना ज्वाइँहरू नवराज शर्मा, दीनेश कोइराला नातीहरू प्रयास, प्रश्रित नातिनी नितिका, भागिरथी, शिक्षा:- शास्त्री (वाराणसेय संस्कृत विश्वविद्यालय वाराणसी), तालिम NCCR तीन वर्षे वि.ए.च.यू.) काशी, प्रशंसा पत्र २०५२, २०५३ र २०५८ शिक्षा दिवश, अध्यक्ष :- चि.मा.वि. भरतपुर २०४९-२०५९ तक । अध्यक्ष:- भवन निर्माण समिति चि.मा.वि. काञ्चन कुल पूजा समिति महाकालेश्वर शिव मन्दिर, सदस्य:- सुश्री मैया देवी कन्या क्याम्पस भरतपुर, केन्द्रीय सदस्य आत्रेय गोत्र वंश अनुसन्धान प्रतिष्ठान, कोषाध्यक्ष आत्रेय गोत्र वंश अनुसन्धान प्रतिष्ठान चितवन, प्रजातान्त्रिक विचार समाज चितवन शाखा, समाज सुधार समिति भ.न.पा. १० । आजीवन सदस्य नेपाल रेडक्रस सोसाइटी र योगनारायण प्रतिष्ठान् । गिरफ्तारी र यातना:- राष्ट्रिय जनआन्दोलन २०४६ । सल्लाहाकार:- भरतपुर न.पा. २०४९ - २५४ तक । पौडेल वंशावलीको सम्पादक र संकलक पनि हुनुहुन्छ ।

पेज नं. २७७

रु. २०००।- (दुई हजार) दिएर अग्रिम सहयोग गर्ने बन्धुहरू

59

स्व.बलभद्र पौडेल जन्म १९६३-०१-१५। निधन २०४१ माघमा शिक्षा स्वर्गद्वारी आश्रममा, जन्मस्थान सल्यान गा.वि.स. ८ कास्की, २०२७ मा चितवन प्रस्थान, पिता रत्नाखर, माता भागिरथीका जेठा छोरा धर्मपत्नी नर्मदा पौड्याल, जन्म १९७०-२०३३-१६ मा निधन । २०३५ साल जेष्ठमा स्वर्गद्वारी प्रस्थान सोहि महिनामा शास्त्र सम्मत विजयहोम गरी सन्यास ग्रहण, त्यसपछिको नाम ब्रह्मानन्दजी महाराज, छोरा कृष्णप्रसाद पौडेलसाहित्य शास्त्री र विष्णुराज पौडेलएम.ए. राजनीतिशास्त्र, एम.पी.ए. (जनप्रसाशन) बुहारीहरु जानकी र शारदा छोरीहरु राधिका गोपिनी, लक्ष्मी, नातीहरु डा.बद्री पौड्याल, डा.हरिराज पौडेलनातिनीहरु उमा र कल्पना उहाँले मुक्तिनाथ, काँशी, गया, हरिद्वार, बद्री केदारको दर्शन २०३२ मा । पृष्ठ सं २७७ मा।

69

स्व. देवीप्रसाद पौडेल जन्म १९६६ साल शिक्षा घर र स्वर्गद्वारी आश्रम ठेगाना सल्यान गा.वि.स. ८ २०१४ सालमा चितवन प्रस्थान छोराहरु भ.न.पा.१० चितवनमा स्थायी बसोबास । पिता रत्नाखर, माता भागिरथीका माहिला छोरा श्रीमती तारा पौडेल २०२९ बाट २०३१ तक मौन ब्रत धारण, शास्त्रसम्मत विजयहोम गरी सन्यास ग्रहण २०३१ मा । २०३४ सालमा मानव शरीरलाई विश्राम । वहाँलाई ज्ञानी माइला पनि भन्दथे । सन्यास पछिको नाम (देवानन्दजी महाराज), छोरा होमनाथ वि.ए., नवीनप्रकाश वि.कम, बुहारीहरु लक्ष्मी र गंगा छोरी गायत्री, नारायणी, नाती अजय बाबु एम.एस.सी., ई.विजयबाबु नातिनी अन्जु, मन्जु, सोफिया र सजिता । पृष्ठ संख्या २७७मा।

58

स्व.रामचन्द्र पौडेल जन्म १९६९ साल, शिक्षा स्वर्गद्वारी आश्रममा । जन्मस्थान सल्यान गा.वि.स. ८ कास्की । २०२० सालमा चितवन आगमन । पिता रत्नाखर माता भागिरथीका साँहला छोरा श्रीमती नन्दकली । २०३९ सालमासन्यास ग्रहण त्यसपछिको नाम (रामानन्द जी महाराज) महन्त पदमा आशीना, सोहिपदमा छँदै २०५२ साल जेष्ठमा सोहि आश्रममा पञ्च भौतिक शरीरको विश्राम । छोराहरु १ईश्वरीप्रसाद २.रामप्रसाद आइ.ए. ३ शिवराम पौडेलएम.ए., ४गोपालराज पौडेलआइ.ए., बुहारीहरु क्रमशः देबु, विष्णुमाया, सकुन्तला र यमुना, छोरीहरु चेतकृमारी, लिलावती, नातीहरु हरिचन्द्र, सुवाष, दिपेन्द्र, निर्मल, मिजास, नातिनीहरु गौरी, लक्ष्मी, मिरा, लली, प्रियंका । पृष्ठ संख्या २७७ मा

67

श्री पं. नियमनिधि पौडेल जन्म १९७४/८/१ मा शिक्षा बनारस र स्वर्गद्वारी आश्रममा । जन्मस्थान सल्यान गा.वि.स. ८ कास्की २००८बाट२०१९तक औसेलुचौरमा अध्यापन पछि २०१९मा चितवन प्रस्थान । पिता रत्नाखर माता भागिरथीका काईला छोरा, श्रीमती द्रौपती । २०३५ जेष्ठमा स्वर्गद्वारी प्रस्थान र सन्यास ग्रहण त्यसपछिको नाम नित्यानन्दजीमहाराज २०५२ साल देखि स्वर्गद्वारी आश्रमको महन्तपदमा आशीना छोरा १कालीशंकर २हरिशंकर ३विष्णुशंकर एम.ए.(राजनीतिशास्त्र) क्रमशः बुहारीहरु शान्ति, सावित्री र ईश्वरी नाती भानुशंकर, श्रीकृष्ण, लक्ष्मण, विश्व, भिष्मशंकर, नातिनी लक्ष्मी, वन्दना उहाँका कृतिहरु प्रभुगीता गंगालहरी, प्रभुको जीवनी गद्य पद्य दुवैमा । पृष्ठसंख्या २७७ मा

68

श्री सा. नियमनिधि(नन्दराम) पौडेल जन्म १९७६मा शिक्षा स्वर्गद्वारी आश्रम, जन्मस्थान सल्यान गा.वि.स. ८ कास्की २०१४ सालमा चितवन प्रस्थान । पिता रत्नाखर माता भागिरथीका कान्छा छोरा । श्रीमती भागिरथी २०५१ सालमा स्वर्गद्वारी प्रस्थान सोही वर्ष शास्त्रोक्त विधि विधान अनुसार विजयहोम गरी सन्यास ग्रहण, त्यसपछिको नाम (नारायण जी कान्छा महाराज) हाल स्वर्गद्वारीमा । छोरा १जगन्नाथ, २ हरिनारायण ३. निलकण्ठ (एम.ए.) ४विदुरकुमार आइ.ए. ५तुलसीप्रसाद आइ.ए. ६शम्भुप्रसाद एम.कम. ७गोविन्दप्रसाद वि.ए. हरिनारायणबाट क्रमशः बुहारीहरु भीमा, नन्दा, जानुका, जया, विमला, छोरी माया, नातीहरु सुरज, कमल, अनुज, दिक्षित, क्षितिज, सुमन, नातिनीहरु यशोदा, सावित्री, प्रतिष्ठा, श्रद्धा सम्कल्प र सजिवनी ।पृष्ठ सं २७७ मा

रु. २००० (दुई हजार) दिपर सहयोग गर्ने बन्धुहरु)

57

73

श्री पं. अनिरुद्र पौडेल:-जन्म १९७०/७/८ मा भएको थियो । शिक्षा पूर्वमध्यमा, ठेगाना सल्यान गा.वि.स. ८ गैराथोक, छोरा सबै बर्दियामा आफु पवित्र तीर्थस्थल देवघाटधाममा जीवन यापन गर्दै । पिता देवीप्रसाद, माता वेणीमाया, श्रीमती अप्सरादेवी, भाइबुहारी हीरादेवी जसलाई छोरी मान्नुहुन्छ । कार्य क्षेत्र शिक्षक घाचोकमा ३ वर्ष, नुम्लेमा ५ वर्ष, भोवाङ्गमा ३ वर्ष, छोरा स्व. पं. रोमहर्ष तीर्थराज, कृष्णहरि र आत्मराम नाती माधव, दामोदर, दीपेन्द्र, जीवराज, जीतेन्द्र, नारायाण, दुवराज । प.सं.२८१ मा

स्व. लीलानाथ पौडेल:- जन्म मिति १९६८ पौष निघन २०३३ मंसिर १२ गते शिक्षा मध्यमा पास, ठेगाना सल्यान गा.वि.स. ८ गैराथोक कास्की हाल भ.न.पा. ८ पारसनगर चितवन कार्यक्षेत्र शिक्षक २२ वर्ष तह पाठशालामा/मुखिया पद ७ वर्ष तक समाल्नु भएको, पिता विष्णुप्रसाद, माता हीरा, श्रीमती डम्बरकुमारी, छोरा बुहारी विश्वराज (आइ.ए.) कालिका, गुरुदत्त (वि.कम.) शारदा छोरी इन्द्रमाया, पार्वती, राधा, देवी, नाती, तेजराज, टेकराज, महेन्द्र, राजन, नातिनी जीवन, कमला, तुलसी, यूगत, पनातिनी, अतिसा । र..न २८१ मा

108

353

श्री शालिग्राम पौडेल जन्म १९९२/११/१० शिक्षा पूर्वमध्यमा नर्मलस्कूल प्रौढशिक्षा केन्द्रीय तालिम, जन्मस्थान सल्यान ७ मा २०१४ मा बैदाम- ०१७ भ.न.पा. १२ बशन्तचोका ०१६ बाट ०२४ तक शिक्षण लोकसेवाआयोगबाट जि.भू.सु.का.मा स.ह.लेखपाल । श्रीमती दुर्गा, पिता पं.गंगाधर, माता पार्वती । छोरा डा.विष्णुहरि रामहरि इ.मुकुन्दहरि, इ.केशवराज, छोरी लक्ष्मी, जानु, सुभद्रा, नाती सागर र मनिष नातिनी माधुरी, माधवी र मनिषा । उहाँ उपाध्यक्ष कालिका शिवमन्दिर र सदस्य जि.सनातन घ.से.स.चितवन । २७८

श्री टंकराज पौडेल जन्म १९९५/९/१५ मा पिता पं. गंगाधर माता पार्वती शिक्षा ८ पास ठेगाना सल्यान गा.वि.स. ७ मा जन्म पछि बैदामबाट भ.न.पा. ९ बशन्तचोक गोद्राङ्ग चितवन । सरकारी सेवा २०१८ बाट २०४९/८/२१ तक सेवारत पद खरिदार श्रीमती जमुना, छोरा उदय, सञ्जय, कृष्ण छोरी गीता, सीता, सन्तोष/बुहारी अन्जु, नाती सुवेस, सफल, सुप्रथ, नातिनी सुदिधा, प्रतिभा । पृष्ठ २७८ मा

352

351

श्री धर्मराज पौडेल जन्म मिति १९९८/८/१० मा शिक्षा (आइ.ए.सी.ए.जी.) ठेगाना सल्यान ७ लामाचौर कास्कीको जन्म, हाल भरतपुर न.पा. ९ गोद्राङ्ग बशन्तचोक चितवन । पिता पं.गंगाधर माता पार्वती । कार्यक्षेत्र सरकारी सेवामा २०२५/१/५बाट २०५७/१२/९ तक कार्यरत पद ना.प्रा.स.प्रा.स. (सहायक मत्सविकास अधिकृत) प्रजातन्त्र प्राप्त पछि जिल्ला कर्मचारी संघमा उपाध्यक्ष, अध्यक्ष र केन्द्रीय सदस्य समेत रही काम गरेको । श्रीमती अम्बिका, छोरा सि.ई.अभयराज र निर्मलराज छोरी राधा, भगवती, सरस्वती । पृष्ठ २७८ मा

श्री हरिराज पौडेल जन्म मिति २००३/६/१२ मा, शिक्षा (वि.ए.वि.एड.), ठेगाना सल्यान ७ कास्कीमा जन्म भै हाल भरतपुर न.पा. ९ बसन्तचोक चितवन कार्यक्षेत्र २०२६ साल देखि सुरुगरी बालकुमारी हुँदै हाल प्र.अ. चितवन मा.वि. भरतपुर जिल्ला अध्यक्ष नेपाल शिक्षक संघ शिक्षक छनौट समिति मनोनित सदस्य जिल्ला शिक्षा समितिकबाट प्रशंसायत्र र शिक्षा मन्त्रालयबाट पदम सहित पुरस्कृत २०५२ सालमा, २०५३ सालमा श्री ५ बाट प्र.गो.द.वा. पदक प्राप्त । श्री ५ को सरकारबनोट उच्चस्तरीय शैक्षिक भ्रमण श्रीलंका र भारत, २०५७ मा । आजीवन सदस्य ने.रे.सो. नेपाल प.नि.सं. क्षयरोग निवारण संघ श्रीमती नारायणी पिता पं. गंगाधर, माता पार्वती सन्तती, विजय, इ.अजय, विनय, जुनु, बुहारी प्रतिभा, नाती सन्देश, सञ्जय, नातिनी पुष्पा । २७८ मा

रु. २००० (दुई हजार दिपर सहयोग गर्ने बन्धुहरु)

714

श्री टीकाराम पौडेल जन्म १९८२/१/१७ - २०५४/१०/२ मा सल्यान गा.वि.स. ८ बाट शिवनगर गा.वि.स. ७ राधापुर चितवन । श्रीमती उर्मिला, छोरा / बुहारी, कृष्णकुमार, द्रोपदी, हरिप्रसाद, अम्बिका, नवराज, शारदा, डिल्लीराम, तारा, देवीप्रसाद श्रीमती कमला, छोरी निर्मला, नर्बदा, गीता, तुलसी, दुर्गा, नाती तुलसी, सुरज, सगम, नातिनी रिता, दुर्गा, प्रमिला, सरिता, संगिता, सुष्मिता, साक्षी. मिनाक्षी । पृष्ठसंख्या २८२ मा)

363

श्री नारनदत्त पौडेल जन्म मिति १९८९/८/१३, शिक्षा साधारण, ठेगाना सल्यान गा.वि.स. ८ मा जन्म भै हाल शिवनगर गा.वि.स. ७ राधापुर चितवन । पिता चक्रपाणि, माता भाँपु, श्रीमती खगेश्वरी, छोरा कपील, वैकृष्ण, भीमप्रसाद, बलराम, छोरी विष्णुमाया, भुदेवी, सीता, नाती शरद, सुमन, नातिनी सरस्वती, आषा, अमृता । पृष्ठ संख्या २८२ मा)

374

श्री चूडामणि पौडेल जन्म मिति :- १९९६/११/१५ मा शिक्षा साधारण ठेगाना सल्यान ८ मा जन्म भै हाल शिवनगर गा.वि.स. राधापुर चितवन पिता चक्रपाणि, माता भाँपु, श्रीमती लक्ष्मी छोरा सोमनाथ, कृष्णप्रसाद, पूर्णचन्द्र, विश्वनाथ, छोरी देवी, गीता, सीता, बुहारी सीता, गीता, । पृष्ठ सं. २८२ मा)

717

श्री पं. रुद्रप्रसाद पौडेल:- जन्म १९८६/११/८ मा शिक्षा साधारण, ठेगाना सल्यान गा.वि.स. ८ मा जन्म भै हाल मंगलपुर गा.वि.स. ८ बिजयनगर चितवन । बुवा, लीलाधर, माता बसुन्धरा श्रीमती सरस्वती छोरा कृष्णराज (बिक्रम), विष्णुहरि (एम.ए.) रामहरि (आइ.ए.) बुहारी विना, सरिता छोरी नारायणी सरिता नाती, दीनेश, निश्चल, नातिनी शितल । पृष्ठ संख्या २८० मा)

701

श्री चूडामणि पौडेल जन्म मिति २००७/३/२४ मा शिक्षा ८ पास, ठेगाना सल्यान गा.वि.स. ८ गोवाने मा जन्म भै हाल गीतानगर गा.वि.स. ९ पारसनगर चितवन पिता देवीप्रसाद, माता देवकी र बाटुली, श्रीमती भोलादेवी, भाइ शिव, छोरा लालकृष्ण, लिलानाथ, बाबुराम, वाशुदेव, दामोदर, छोरी भगवती पार्वती तुलसी । पृष्ठसंख्या २८५ मा)

21

श्री देवीप्रसाद पौडेल जन्म १९९८/११/७ मा शिक्षा ५ तक अध्ययन, ठेगाना सल्यान गा.वि.स. ७ लामाचौरमा बसोबास । बाजे गंगाधर र बुवा गोपीचनका एकमात्र सुपुत्र श्रीमती पार्वती र तारा छोरी हरिमाया विशेष सामाजिक र रचनात्मक कार्यमा अग्रणी स्पष्ट बक्ता । पृष्ठसंख्या २८४ मा)

रु. २००० (दुई हजार) अग्रिम सहयोग गर्ने वन्धुहरु

710

श्री **बिष्णुप्रसाद अकेला** जन्म २००९/३/३मा शिक्षा (वि.ए.) ठेगाना सल्यान गा.वि.स. ४ भडारथोक, हाल गुलरीया न.पा.७ तुलापुर बर्दियामा । कार्यक्षेत्र पञ्चेश्वर बहुउद्देशीय आयोजना काठमाण्डौ (पद ना.सु.) पिता पं. गुरुदत्त, माता सावित्री, श्रीमती ऋषिअकेला छोरा बुद्धि अकेला (एम.वि.ए.), गोविन्द अकेला (वि.एम.एल.टी.) छोरी गीता अकेला, आइ.एस.सी., वि.एड. (नर्सिङ्ग) पृष्ठ सं. २९२ .मा

26

श्री **भोलानाथ पौडेल** जन्म २०२७/३/६ मा शिक्षा वि.एड. ठेगाना सल्यान गा.वि.स.४ भडारथोक कास्की कार्यक्षेत्र शिक्षण (श्री प्रगतिशिल मा.वि.सल्यान कास्की) मा विषय गणित र विज्ञान । श्री गोकुलप्रसाद पाध्याका नाती र श्री नुवादत्त पाध्याका एकमात्र छोराका एक श्रीमती ... छोरा अमृत, आश्रीत । उहाँ सामाजिक कार्यमा विशेष रुची लिनुहुन्छ । पृष्ठ सं. २९२ मा

20

श्री **केदारनाथ पौडेल** जन्म १९८९/४/१७ मा शिक्षा साधारण भैकन पनि मुखियाको पद सम्मान भएको ठेगाना सल्यान गा.वि.स. ७ लामाचौर कास्की । सामाजिक कार्यमा सहयोगात्मक भावना राख्नु हुने व्यक्तिमा पर्नु हुन्छ उहाँ । पदम पाध्याको नाती खडानन्दको एक मात्र छोरा । उहाँ ४ भाइ छोरा र ५ भाइ नातीका धनी हुनुहुन्छ । पृष्ठ सं. २९८ मा)

13

श्री **केदारनाथ पौडेल** जन्म १९९७/४/२०/१ मा शिक्षा १० तहको अध्ययन पुरानो, ठेगाना सल्यान गा.वि.स. ९ भोवाङ्ग कास्की, २००९ सालबाट २०४८ तह निरन्तर शिक्षा पेशामा जीवन समर्पित । शीतला निम्न.मा.विद्यालयको कोठा निर्माण गर्नु भै शिक्षा प्रेमीमा अग्रस्थान राख्नु भएको । उहाँ आजीवन अविवाहित, जीवन देश र शिक्षाका निमित्त हो भनी मान्यता दिनु हुने, सामाजिक क्रियाकलापमा अग्रणी । पृष्ठ संख्या २८७ मा)

357

श्री **जयलाल पौडेल**:- जन्म मिति १९९६/१५/५ मा शिक्षा साधारण ठेगाना सल्यान गा.वि.स. ७ कोटघरमा जन्म भै हाल गीतानगर गा.वि.स. ७ गीतानगर चितवनमा स्थायी बसोबास नेपाल रेडक्रस सो. गीतानगर शाखालाई भवन निर्माणार्थ १ कट्टा नि:शुल्क जग्गा प्रदान, सो को आजीवन सदस्य अन्यसंघ संस्थामा एथेष्ट सहयोग, पिता हरिलाल माता पवित्रा, श्रीमती चन्द्रकला, छोरा राजाराम, प्रेमराज, ऋषिराम, छोरी गंगा, पार्वती, नारायणी, सरिता, नाती निर्मल, नातिनी निर्मला । पृष्ठ सं. २९९ .मा)

375

श्री **टंकनाथ पौडेल** जन्म मिति २००२/११/१६/३ मा शिक्षा (आइ.ए.) ठेगाना सल्यान गा.वि.स.८ गैराथोकको जन्म हाल शिवनगर गा.वि.स. ७ राधापुर चितवन बसोबास पूर्व गा.वि.स. अध्यक्ष नेपाल रेडक्रस सो.को आजीवन सदस्य श्री नारायणी मा.वि. शिवनगरको (वि.व्य.स.स.) पिता मित्रलाल, माता पार्वती, श्रीमती सुमित्रा, छोरा श्यामराज, रामराज, दीर्घराज, छोरी साधना । पृष्ठ सं. २९९ मा)

रु. २००० (दुई हजार) अग्रिम सहयोग गर्ने बन्धुहरु

702

श्री **इन्द्रप्रसाद पौडेल** १९८३/०४/१४ मा । जन्म स्थान पुरुनचौर गा.वि.स. कास्की, पिता वासुदेव माता, खगेश्वरी छोराहरु महेन्द्र, जयेन्द्र, टेकेन्द्र, राजेन्द्र, तेजेन्द्र र खगेन्द्र बुहारीहरु विष्णु, रमा, नारायणी, गायत्री, इन्दिरा र गीता छोरी गंगा नाती बसन्त, हेमन्त, अनुप, सन्तोष, सन्देश, राजन, ऋतेष, प्रभात, प्रकाश नातिनीहरु जमुना, लक्ष्मी, रोजिना, कविता, ऋतु, सलिना, पनातीहरु विजय, रामचन्द्र योग्यता मध्यमा कृषि डिप्लोमा तालिम, भारतको पन्तनगरमा श्री ५ को सरकारको छात्रवृत्तिमा ६ महिने कृषि तालिम र १५ दिने भारत भ्रमण । नोकरी गा.म.सेवक कार्यकर्ता २००९ साल, डिप्टिक यूथ प्रोग्राम अफिसर, जे.टि. कृषि विभाग तम्मा विभूषण- गोर्खा दक्षिण बाहु पाचौं २०२९, शुभ राज्यभिषेक पदक २०३१, दीर्घ सेवा पदक २०३५, संस्थापक अध्यक्ष भारती भ.मि.स्कूल पुरुनचौर कास्की २०१०, उपाध्यक्ष लामाचौर माछापुछ्रे फेदी सडक, लामाचौर तल्लाकोट खण्डको निर्माण समिति २०१५, संस्थापक अध्यक्ष नारायणी रात्री मा.वि. भरतपुर चितवन, संस्थापक अध्यक्ष आत्रेय गोत्र अनुसन्धान प्रतिष्ठान देउघाट, केन्द्रीय उपाध्यक्ष आत्रेय गोत्र वंश अनुसन्धान प्रतिष्ठान केन्द्रिय कार्यालय । अध्यक्ष आत्रेय गोत्र पौडेलवंश राष्ट्रिय तयारी समिति चितवन । पृष्ठ सं. २२६ मा)

38

39

श्री **टंकनाथ पौडेल** जन्म २००३/३/२० मा शिक्षा वि.एड. ठेगाना पुरुनचौर गा.वि.स. ६ कान्छा थर कास्की कार्यक्षेत्र श्री भारती भवन मा.वि. पुरुनचौर शिक्षक । पिता मनिकण्ठ १९७० मार्ग र माता श्रीमती गौरी पौडेल १९७७ पौष का सुपुत्र वहाँका दुई श्रीमती इन्द्रकुमारी पौडेल र श्रीमती मायादेवी पौडेल। वहाँ सामाजिक कार्यमा विशेष रुची लिनहुने मृदुभाषी । पृष्ठ २२९मा)

श्री **ऋषिराम पौडेल** जन्ममिति प्राप्त हुन सकेन । शिक्षा प्रवेशिका, कलिलो अवस्थामा २०३४/११/४ मा निधन ठेगाना पुरुनचौर गा.वि.स. ६ माजाडर कान्छाथर कास्की गंगाधरका नाती श्री रेश्मीलालका र माता देवमायाका कान्छा छोरा श्रीमती डिलमाया पौडेल वहाँ समाजका सारै प्रिय हुनुहुन्थ्यो । पृष्ठ सं. २३० मा)

383

81

श्री **भूमिनन्द पौडेल** जन्म २००७/२/२१, शिक्षा वि.ए. पुरुनचौर गा.वि.स.६ हाल कलंकी काठमाडौं, कार्य क्षेत्र व्यपार, पिता गौरीलाल माता रमादेवी, श्रीमती तीर्थकुमारी, छोरा ऋतेश, समिर, छोरी कल्पना, सम्भ्रना, नाती सिजक । पृष्ठ सं. २२६मा)

श्री **भागीरथ पौडेल**:- जन्म मिति १९९८/१२/१७ मा भएको थियो। शिक्षा साधारण, ठेगाना सल्यान गा.वि.स., ८ डाँडाथोकवाट अहिले फूलबारी गा.वि.स. ५ विष्णुपुर चितवन पिता देवीप्रसाद, माता चन्द्रकला, श्रीमती भिममाया, छोरा रामजी पौड्याल, बुहारी सीता नाती क्षितिज नातिनी मिना । पृष्ठ २९८मा)

111

श्री **श्रवणकुमार पौडेल** जन्म २०२६/४/१८, भरतपुर नगरपालिका, २, क्षेत्रपुर चितवन, कार्यक्षेत्र निको फर्मा औषधिपसलका सञ्चालक, पिता केशवप्रसाद पौड्याल, माता लक्ष्मी, दाजु जीवन भाइ विमल, श्रीमती भावना, छोरा श्रेयज, विशेष सामाजिक कार्यमा अभिरुचि राख्ने । आजीवन सदस्यता । १.क्षयरोग निवारणसंघ २. मानवअधिकार शान्ति समाज, ३. रोटररी क्लब नारायणघाट चितवन । पृष्ठ २४५ मा)

रु. २००० (दुई हजार) दिने बन्धुहरु

51

श्री देवीदत्त पौडेल:- जन्म मिति १९८२/९/८/३ मा भएको थियो । शिक्षा साधारण, ठेगाना पर्वत फलेवास खानीगाउँमा जन्म भै हाल भरतपुर न.पा. १० चितवन । मठमन्दिर र कूल मन्दिर निर्माणमा विशेष योगदान, आ.गो.व.अ.प्र.का जि. उपाध्यक्ष र संस्थापक सदस्य । श्रीमती रेवती, बाजे सुलोचन, पिता अगन्धर, माता जायेश्वरी छोरा बुहारी कोषनाथ भुमा, गणेश, सुधा, भानु, गीता, बलराम तुलसा, मधु नाती पदम, यूवराज, अमित, समित, सन्जिव, दीप, विशाल, नातिनी, मातली, निनु, विनिता, शीला, ज्योति, प्रजा, आरती, विन्षा ।

106

श्री छबिलाल पौडेल:- जन्म १९९९/४/२५ मा भएको हो । शिक्षा साधारण, ठेगाना पाल्पाबाट स्याङ्जाको तरले सोबाट पोखरा उ.म.न.पा. ८ सिमलचौर कास्की श्रीमती दमयन्तीदेवी, पिता टेकराज माता चन्द्रकला छोरा राजकुमार (आइ.ए), रमेशकुमार (एम.एस.सी), रविन्द्रकुमार (एम.वि.ए.,एम.ए.) बुहारी शान्ता, शर्मिला, नाती, विमल, नातिनी रुविना, रस्मिता । पृष्ठ ३३८ मा)

119

श्री रमेशकान्त पौडेल:- जन्म मिति २००२/१/१५ मा शिक्षा एम.ए. ठेगाना स्याङ्जा फारखोलामा जन्म भै हाल भ.न.पा. ९ वेणीचोक चितवन कार्यक्षेत्र स्था.वि.अ. मकमानपुर ना.अ., पिता वेणीमाधव (१९५०-२०२३) माता पवित्रा..... २०२४ श्रीमती टिकादेवी २००५/५/१६ छोरा दीनेश, महेश, प्रकाश, छोरी अनिता, विनिता, पवित्रा, आशुतोष । पृष्ठ सं.मा)

118

श्री राजेन्द्रप्रसाद पौडेल:- जन्म मिति २०१५/१५, शिक्षा सर्तिफिकेट इ., ठेगाना चिलाउनेवास गा.वि.स.५ फारखोलामा जन्म भै हाल भ.न.पा. ९ वेणीचोक चितवन, कार्यक्षेत्र पद ओभरसियर ना.पिफ्ट सि. कार्यालयमा कार्यरत पिता भूपूमा श्री अम्बिका प्रसाद (१९८३-२०४०) माता श्रीमती लीलावती १९८३ श्रीमती जानुका छोरा सुरज छोरी स्वतिका, सविना । पृष्ठमा

179

श्री श्रीराम पौडेल, जन्ममिति:- १३/१०/१९४५, जन्मस्थान:- लामाटार, ललितपुर, ठेगाना:- १४/२०२ थासीखेल, चक्रपथ, ललितपुर ५२१८५८, शिक्षा:- शास्त्री, बी.ए.(अर्थशास्त्र) एम.ए. (साहित्य), बी.एल, पूर्व सचिव सूचना तथा संचार मन्त्रालय । १. शाखा अधिकृत, उपसचिव, सह सचिव कार्यकारिणी सचिव, सल्लाहकार र सचिव भई कार्यक्षेत्रमा अनुभव । अन्य अनुभवहरू:- १. नेपाल बैंक लिमिटेड २. ग्रीन्डलेज बैंकको बोर्डको सभापति रही काम गरेको ३. नेपाल दूर संचार संस्थान बोर्ड तथा रेडियो प्रसारण विकास समिति बोर्डको सभापतिमा रही काम गरेको । कृतिहरू:- भूमि प्रणाली, भूमि प्रशासन र भूमि आय लगत सम्बन्धि नेपालीमा विताव प्रकाशित । विभिन्न लेख तथा निबन्ध प्रकाशित ।

184

श्री इन्द्र प्रसाद उपाध्याय पौडेल पिता अणानिधि, माता देवीशर्मा, जन्मस्थान बाग्लुङ्ग न.पा. ५ टारी जन्ममिति: २०१७/१२ शैक्षिक योग्यता: बी.ए. अर्थशास्त्र (स्वर्णपदक), जनप्रशासनमा स्नातकोत्तर उपाधि । कार्य क्षेत्र श्री ५ को सरकार रा.प. द्वितीय श्रेणी (उप-सचिव) पदमा हुलाक सेवा विभाग अन्तर्गत । तालिम र भ्रमण १९९४मा भारत २०००मा संयुक्त अधिराज्य बेलायत पदक प्रवल गोरखा दक्षिणबाहु, स्व.श्री ५ वीरेन्द्रको गद्दी आरोहण रजत पदक र तारापद चौधरी पदकबाट विभूषित

रु. २००० ।- दिपर अग्रिम सहयोग गर्ने बन्धुहरू

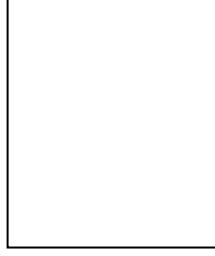

श्री जगन्नाथ पौडेल जन्मस्थान सल्यान गा.वि.स.८ कास्की, जन्ममिति:- २००७३८, शिक्षा: एम.ए.बी.एल., पद राष्ट्रिय सभा सदस्य । अनुभव:- नेपाल विद्यार्थीसंघको संस्थापक प्रतिनिधि, उपप्राध्यापक त्रि.वि.वि., सचिव सर्वोच्च अदालत वार एसोसिएसन, बन्दि विमोचन संस्था नेपाल शाखाको सदस्य, नेपाल मानवाधिकार संस्थाको सदस्य, बालकुमारी बहुमुनी क्याम्पस नारायणघाटको संस्थापक, उप प्रमुख, भ.न.पा, प्रजातन्त्र पुनर्स्थापनाको क्रममा पटक पटक गरी तीन वर्ष भन्दा बढी समय कारागार जीवन बिताएको । सिटी बुलेटिन भ.न.पा. र ने.वि.संको मुखपत्र छहरोको प्रधान सम्पादक, ने.का.को महाधिवेसन र महासमितिको सदस्यताको रूपमा निरन्तरता पाइरहेको । अन्तराष्ट्रिय सभा सम्मेलनहरूमा भएको सहभागिता:- १. विश्व बन्दि विमोचन संस्थाको इटलिको रिमिनिमा २०३९ मा आयोजित १५ औं अन्तराष्ट्रिय सम्मेलनमा भाग लिई नेपालको प्रतिनिधित्व गरेको । २. विकेन्द्रिकरण र स्थानिय निकायको भूमिकाको अध्ययनका लागि थाइलैण्ड, फिलिपिन्स, भारत तथा बङ्गलादेशको भ्रमण सम्पन्न, ३. अमेरिकी सरकारको निमन्त्रणामा अमेरिकी शारन प्रणालीको अध्ययन भ्रमण सम्पन्न, ४. सभामुखहरूको ढाकामा सम्पन्न सम्मेलनमा सहभागिता, ५. यमन गणराज्यको राजधानी शानमा आयोजित तेस्रो विश्वका देशहरूमा प्रजातन्त्रको भविष्य विषयक अन्तराष्ट्रिय सम्मेलनमा सहभागिता, ६. प्रजातान्त्रिक पद्धतीको विविधता र प्रयोगको तरीका अध्ययनको क्रममा संसदीय समितिको प्रतिनिधिको हैसियतले बेलायत, फ्रान्स, जर्मनी एवं स्विटजरलैण्डको अवलोकन भ्रमण । ७. संयुक्त राष्ट्रसंघको ५६ औं महाधिवेसनलार्थ न्युयोर्कमा सम्बोधन, ८. विशेष समितिको सभापतिको हैसियतमा हालसम्म पनि कार्यरत ।

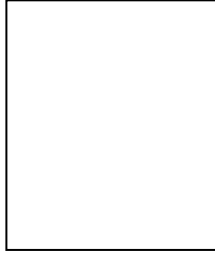

श्री शुकुराज शर्मा जन्मस्थान सल्यान गा.वि.स.६, कास्की, क्षेत्रनं. ३, जन्ममिति:-२००३१११०, शिक्षा:- वि.ए.वि.एल, पेशा राजनीति, पद:- सभापति नेपाली कांग्रेस कास्की, सदस्य राष्ट्रिय सभा, हाल पो.उ.म.न.पा ९ नयाँबजार कास्की, राजनीतिमा प्रवेश २०२३, गण्डकी छात्र समितिको सदस्य, २०२६ मा वि.पी.कोइरालाको हातवावाट ने.तरुणदलको सदस्य, २०२८वाट २०३९सम्म ने.का.जिल्ला सदस्य पश्चिम क्षेत्र, ०३९-०४६तक ने.का कास्कीका सचिव, २०४६ देखि हालसम्म ने.का.कास्कीका सभापति ०३३देखि ०४२ र ०४६सम्मगरी १९ महिना जेल र राजकाजमुद्दा खेपेको, पटकपटक प्रहरीयातना, प्रजातन्त्रकायोद्धाहरू महामानव, वि.पी.कोइराला, शहीद योगेन्द्रमान शेरचन, शहीद हरिप्र.गुरुङ्का शालिक निर्माण एवं सम्मानमा महत्वपूर्ण भूमिका । गणेशमान सिंहको शालिक निर्माणाधीन रहेको कास्की जिल्ला पोखरा लगायत अन्य ठाउँका महत्वपूर्ण सडक, चोक, गल्ली र विद्यालय शहीद एवं राजनेताहरूको नाममा नामाकरण गर्ने अभियानमा सफल । विभिन्न धार्मिक एवं सांस्कृतिक अभियानहरूमा आवद्ध ।

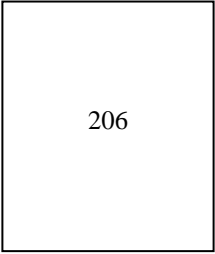
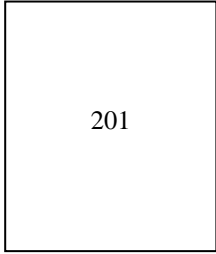

श्री बिदुर प्रसाद पौडेल, जन्ममिति:- २००६१६६, जन्मस्थान:- हलेसी सल्ले, खोटाङ्ग, शिक्षा:- आचार्य (व्याकरण), वर्तमान ठेगाना:- का.म.न.पा.८, गुहेश्वरी कार्यक्षेत्र: प्राध्यापन, राजनीति र समाजसेवा । अन्य विवरण:- पूर्व सांसद, अध्यक्ष- अधिकार सम्पन्न वाग्मती क्षेत्र ढल निर्माण सुधार आयोजना कार्यान्वयन तथा अनुगमन समिति २०५२ देखि हालसम्म ।

श्री हेमराज शर्मा पौडेल, जन्ममिति:- २००२१११३, जन्मस्थान:- खाँदवारी, संखुवासभा । शिक्षा: आचार्य (साहित्य), विशिष्ट शास्त्री । वर्तमान ठेगाना:- का.म.न.पा. ८, गौरीघाट । कार्यक्षेत्र:- सचिव लोकसेवा आयोग (सार्वजनिक प्रशासन) अन्य विवरण :- अध्ययन र साहित्यिक लेखन ।

रु. २०००।- दिएर अग्रिम सहयोग गर्ने बन्धुहरू

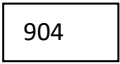
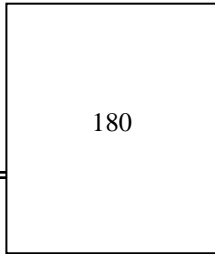

श्री मुकुन्द शर्मा पौडेल जन्ममिति:- २००५।४।१९ जन्मस्थान:- बाग्लुङ्ग न.पा.४, बाग्लुङ्ग, शिक्षा:- एम.ए.,बी.एड., शास्त्री । पिता: पं.जगन्नाथ । माता: पवनकुमारी, श्रीमती निर्मला, छोरा गिरीश र निरेश छोरी सरिता र सुधा । हाल का.न.पा. ३४ नयाँवानेश्वर, फो.नं.४८१८९७ । पेशा सरकारी सेवा(श्री५)को सरकारको सचिव, सूचना तथा संचार मन्त्रालय मान पदवी:- सुप्रबल गोरखा दक्षिण वाहु तेस्रो, शुभराज्यभिशेष पदक २०३१, गद्दी आरोहण रजत महोत्सव पदक ३०५३ वीरेन्द्र ऐश्वर्य पदक २०५८ भ्रमण अधिराज्यकाअधिकांशजिल्लाहरू र अन्यराष्ट्र चीन, जापान, सिंगापुर, भियतनाम, फिलिपिन्स, हंगकंग, थाइलैण्ड, पाकिस्तान, मालद्विप, बंगलादेश, भारत, अफगानिस्तान, सं.अरब इमिरेट्स, इरान, अष्ट्रेलिया, न्यूजिल्याण्ड, स्वीटजरल्याण्ड, फ्रान्स, मोरक्को र कतार । प्रकाशित कृतिहरू:- यात्रा सेरोफेरो, यात्राका अनुभूतिहरू, श्रीमदभगवद्गीता दोस्रो, नवौं र पन्ध्रौं अध्यायको नेपालीमा अनुवाद । विविध लेखहरू नेपाली तथा अंग्रेजीमा विभिन्न पत्रिकामा प्रकाशित । तालीम, महाधिवेशन (कंग्रेस), सेमिनार आदिमा भाग लिएको:- १. मेल रुटिन एण्ड डेलिभरी-आफगानिस्तान -१९७६ (२) Postal Statistic Course थाइलैण्ड १९८७ (३) एशिया प्यासिफिक हुलाक संघको सातौं कंग्रेस - सिंगापुर १९९५ (४) सार्क टेक्निकल कमिटी मालद्विप १९९५ (५) पोष्टल एक्जेक्युटिभ सेमिनार जापान १९९६ (६) ए.पी.पी.यू. एक्जेक्युटिभ काउन्सिल मिटिङ फिलिपिन्स १९९६ (७) ए.पी.पी.यू. एक्जेक्युटिभ काउन्सिल मिटिङ भियतनाम १९९७ (८) ए.पी.पी.यू. एक्जेक्युटिभ काउन्सिल मिटिङ न्यूजिल्याण्ड १९९८ (९) विश्व हुलाक संघ टर्मिनल ट्यूज मिटिङ स्वीटजरल्याण्ड १९९९ (१०) एपीपी यु कार्यकारी मिटिङ पाकिस्तान । विश्व हुलाक संघको २२ औं महाधिवेशन चीन १९९९ (१२) एशिया प्यासिफिक हुलाक संघको आठौं महाधिवेशन इरान २०००, विश्व दूरसंचार संघको ल्पेनिपोटैन्सियरी मोरक्को २००२ र संलग्नता: आत्रेय वंश अनुसन्धान प्रतिष्ठानको सदस्य, पौडेल वंश केन्द्रीय कार्यसमिति सदस्य, पौडेल वंश सम्मेलन स्मारिका, सम्पादन समूहसदस्य, पौडेल वंशावलीप्रकाशन समूह सदस्य, रत्नश्रेष्ठपुस्तकालय, बाग्लुङ्गको संरक्षक, गलेश्वर विराटमहायज्ञको सल्लाहाकार ।

808

श्री लोकनाथ पौड्याल र वहाँको परिवार

श्री लोकनाथ पौड्याल(दाँया)जन्ममिति:-१९९९।८।१६, जन्मस्थान:- जरिङ्गे, लक्ष्मीपुर-१, इलाम । योग्यता:-एम.ए.बी.एड. । ठेगाना:- शनिश्चरे-२, भ्र्पा । कार्यक्षेत्र:- १.उप-प्राध्यापक, मेची बहुमुखी क्याम्पस, भद्रपुर । २.राष्ट्रिय संजोजक-एमनेष्टी इन्टरनेशनल नेपालवाट अफ्रिकी मुलुक इथियोपियाका लागि सन् २००२ देखि । ३) संयोजक:- एमनेष्टी इन्टरनेशनल विर्तामोड समूह-५८, भ्र्पा । ४) सचिव:- पौड्याल वंशद्वारा केन्द्रीय समिति, भ्र्पा । ५)देसिकवर-वेदान्त दर्शन । ६)पुरस्कार:- क) यातना पीडित सरोकार केन्द्र, नेपालद्वारा विश्व मानव अधिकार दिवसको अवसरमा काठमाडौंमा आयोजित राष्ट्रिय निवन्ध प्रतियोगितामा पुरस्कृत ।ख)विसौ शिक्षा दिवसको अवसरमा शिक्षा पुरस्कारद्वारा पुरस्कृत । ७) नेपाल रेडक्रस सोसाइटीको आजीवन सदस्य । पिता:गंगाप्रसाद पौड्याल, माता:मेनुकादेवी पौड्याल । श्रीमती हेमकला पौड्याल(बाँया) । उभिएका दाँयावाट क्रमशः चित्रकला(छोरी), योग्यता एम.ए., शशीकला(छोरी) योग्यता बी.ए., सोहमप्रकाश(छोरा), योग्यता एम.एस्सी.वातावरण विज्ञानमा प्रथमश्रेणीमा प्रथम भई महेन्द्र विद्याभुषण पदक प्राप्त । राजेन्द्रनाथ(छोरा) योग्यता एम.ए., बुहारी अम्बिका पौड्याल योग्यता बी.ए.। वहाँ आत्रेय वंश अनुसन्धान प्रतिष्ठान, पौडेल वंश राष्ट्रिय कार्य समितिका सदस्य, यस वंशावलीका प्रमुख संकलक र वंशावली तयारी राष्ट्रिय समितिका संयोजक हुनुहुन्छ ।

रु. २०००/- दिएर अग्रिम सहयोग गर्ने बन्धुहरू

पौडेल वंश

185

550

905

श्री कलाधर शर्मा पौडेल जन्ममिति:-२००२।६।१०, जन्मस्थान पर्वत - बाजुङ्ग ९ धौलागिरी हाल भूसिखेत, ठाडोढुङ्गा ३ ललितपुर नगरपालिका शैक्षिक योग्यता आचार्य एम.ए. त्रि.वि.वि. अनुभव शाखा अधिकृत निर्वाचन आयोग, पञ्चायत विकास अधिकारी म्याग्दी सुर्खेत, शाखा अधिकृत, स्थानीय विकास विभाग, प्रमुख जिल्ला अधिकारी संखुवासभा, बाग्लुङ, डोल्पा, ओखलढुङ्गा, सहसचिव निर्माण तथा यातायात मन्त्रालय, आवास तथा भातिक योजना मन्त्रालय जनसंख्या तथा वातावरण मन्त्रालय, भ्रमण मलेशिया, सिंगापुर भारत आदि ।

श्री एकप्रसाद उपाध्याय पौड्याल, जन्ममिति:- १९८९।६।१९ बाग्लुङ्ग न.पा. गौडाकोट बाग्लुङ्ग, हाल बाग्लुङ्ग न.पा. वडा नं. २ महेन्द्रपथ बाग्लुङ्ग, शिक्षा साधारण, पिता पशुपति उपाध्याय, माता रुक्मिणी बाजे इन्द्रमणि, श्रीमती दुर्गादेवी, संलग्न कार्यक्षेत्र मुक्तिनाथ वेदविद्याश्रमका अध्यक्ष, विभिन्न सामाजिक सेवामा संलग्न, विभिन्न धार्मिक कार्यमा सहभागिता, पौडेल वंश राष्ट्रिय समिति सदस्य । पोखरा चिसाखोला वेदविद्याश्रमको आजीवन सदस्य । विश्व हिन्दु महासंघको आजीवन सदस्य र बालमन्दिर, रेडक्रसको आजीवन सदस्य । सन्तानहरू सुशील, शिव २ छोरा, मञ्जु, अञ्जु, सञ्जु र सावित्री ४ छोरी ।

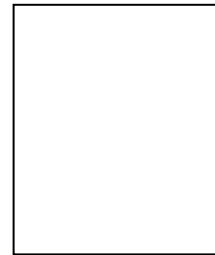

श्री दीवाकर पौडेल, जन्ममिति:- १९८९।३।१२, जन्मस्थान:- प.४.नं.पैयू आरुचौर, योग्यता:- शास्त्री, हाल:- का.म.न.पा. १६, वनस्थली, बालाजु, कार्यक्षेत्र:- गा.पं., जि.पं., सदस्य, गाउँफर्क अञ्चल अध्यक्ष भै काम गरेको । गाउँको शैक्षिक विकासमा सक्रिय रहनुभएको ।

श्री नवराज शर्मा, जन्ममिति:- २०२६।६।१९, जन्मस्थान:- विम ५, म्याग्दी, योग्यता:- आई. ए. (अध्ययन), ठेगाना:- बेनीबजार, जि.वि.स. सभापति, कार्यक्षेत्र:- राजनीति र समाजसेवा अन्य विवरण:- एमाले अञ्चल कमिटी सदस्य



श्री राजुप्रसाद पौडेल, जन्ममिति:- २०१७।१२।१० जन्मस्थान पाङ्ग २, खुर्कोट योग्यता:- वि.एड्. ठेगाना:- पाङ्ग २, सहस्रधारा, पर्वत कार्यक्षेत्र:- उद्योग व्यवसाय अन्य विवरण:-

श्री लक्ष्मीकान्त शर्मा पौडेल जन्ममिति:- २००४।१०।६ जन्मस्थान:- गार्लुङ्ग बलेवा, बाग्लुङ्ग, योग्यता:- एम.ए.बी.एड्., साहित्य शास्त्री, ठेगाना:- दीपेन्द्रचोक भरतपुर -१०, चितवन । कार्यक्षेत्र:- उपप्राध्यापक-सप्तगण्डकी बहुमुखी क्याम्पस, भरतपुर । अन्य विवरण:- महासचिव - आत्रेय वंश अनुसन्धान प्रतिष्ठान, केन्द्रीय सदस्य मानव अधिकार संरक्षण मञ्जु नेपाल, अध्यक्ष-निवृत्त शिक्षक समाज नेपाल, आजीवन सदस्य - नेपाल रेडक्रस सोसाईटी, प्रधानाध्यापक (मा.वि.) द्वितीय श्रेणी २८ वर्ष, केन्द्रीय पार्षद- नेपाल पत्रकार महासंघ र धेरै संस्थामा कार्यरत, समाजसेवी ।

रु. २०००/- दिएर अग्रिम सहयोग गर्ने बन्धुहरू

श्री पं.जगन्नाथ उपाध्याय पौडेल(जगन्नाथगुरु), जन्ममिति:- (१९६९।३ - २०४६।५।२७), पिता पं.हरिचरण उपाध्याय, माता दिलकुमारी, शिक्षा:- सम्पूर्ण मध्यमा(व्याकरण) प्राथमिक शिक्षा दीक्षा घरमा भएको, अध्ययन सिलसीलामा पोखरा हुँदै रानी पोखरी संस्कृत पाठशालाबाट सम्पूर्ण मध्यमा पछि क्वीन्स कलेज बनारस (वर्तमान) संपूर्णानन्द सं.विश्वविद्यालय)बाट सम्पूर्ण मध्यमा उत्तीर्ण। कार्यक्षेत्र:- वि.सं.१९७६ को खड्ग निशाना बमोजिम वाग्लुङ्ग सदर मुकाममा १९७७ देखि स्थापित प्राथमिक पाठशालामा वि.सं. १९९१ देखि प्रधानाध्यापक भै अध्यापन शुरु, संस्कृत साहित्य, व्याकरण, ऐन-श्रेस्ता, अंक गणित एवं धर्मशास्त्र, कर्मकाण्ड सम्बन्धी साथसाथै अध्यापन। घरलाई शिक्षा क्षेत्र बनाएर गुरुकुल शैलीको पठनपाठन व्यवस्था। धर्मशास्त्र सम्बन्धी निर्णय एवं प्रखर विद्वान्। विभिन्न जिल्लाहरूबाट आउने विद्यार्थीलाई घरमा राखेर पढाउने व्यवस्था। त्यसैले वहाँलाई भेग र वरपर जगन्नाथ गुरुका नामले स-सम्मान र स-श्रद्धा संस्मरण गर्दछन्। अभिनन्दन:- २०४५ सालमा अमृत आदर्श आवसीय विद्यालयको आयोजनामा लामो समयसम्म शिक्षाका लगेको योगदानलाई लिएर अभिनन्दन गरी बजार परिक्रमा गराएको। २०४४ सालमा धवलागिरी साहित्य पुरस्कार प्रतिष्ठानकले 'अटेरी चल्लो' विमोचन गराएको र यसै प्रतिष्ठानले पं.जगन्नाथ उपाध्याय स्मृति ग्रन्थ' प्रकाशित गरेको छ। अन्य:- सरकारी प्राथमिक पाठशालाको प्र.अ. भएपनि यसलाई विद्यामन्दिर माध्यामिक विद्यालयमा साथै गाभेर २००८ देखि वहाँलाई उपल्लो अध्यापनमा लगाएर थप पारिश्रमिक दिने गरेको। गुण:- मुदुभाषी, सहनशील, सरल स्वभाव, असल आचरण, निष्कपट व्यवहार, स्मितभाषी एवं अप्रिय नबोल्ने, पारिश्रमको कमाइमात्र उपभोग गर्ने वहाँका उल्लेख्य गुण हुन्।

श्री रामचन्द्र शर्मा पौडेल जन्ममिति:-१९९१।१।१९, जन्मस्थान:- चुँदी रम्घा, तनहुँ, योग्यता:- वेदान्तशास्त्री तथा आचार्यमा सर्वप्रथम, महेन्द्रविद्याभूषण प्राप्त सरकारी सेवाकोदौरानमा विशिष्ट श्रेणी सचिव एवं संवैधानिक आयुक्त पदमा आसीन्। प्रसिद्ध प्रवल गोरखा रक्षक बाहु (दोस्रो) विभूषण। विभिन्न अलङ्कार पदकबाट सम्मानित। शास्त्रीमा सर्वप्रथम हुँदाच संपूर्णानन्दविश्वविद्यालय बनारसबाट रामप्रताप शास्त्री, सुवर्णपदक प्राप्त। विभिन्न समितिहरूमा अध्यक्षता ग्रहण। सहधर्मिणी मञ्जुवाट ५ पुत्र र १ पुत्रीका पिता। कार्यक्षेत्र:- सरकारी सेवा र सामाजिक सेवा। पेज नं. ४९०

तुलसीप्रसाद पौडेल

तुलसीप्रसादको जन्म वि.सं. १९८८।२।१६, जन्मस्थान लेखफर्सा ७, सुर्खेत। शिक्षा:- संस्कृतमा शास्त्री, सामाजिक अनुभव:- जिल्ला शिक्षा समितिको सदस्य अध्यक्ष भै १८ वर्ष काम गरेकाले शिक्षा क्षेत्रमा कामगर्न सक्षम। २०१९ सालमा नेपाल युवक संगठनका सुर्खेत जिल्ला सभापति, लेखफर्साको प्रधानपञ्च, विद्यालयको प्रधानाध्यापक, श्री ५ महाराजाधिराजबाट मनोनित भै जिल्ला निर्देशन समिति सुर्खेतको सचिव, त्यसपछि जि.पं.सदस्य एवं जि.पं.को सभापति ने.प्रौ.सं.र अर्को अवधिमा ने.कि.सं. भेरी अञ्चलको अञ्चल सभापति तथा केन्द्रीय सदस्य। हाल नेपाल विद्वत परिषद्को केन्द्रीय उपाध्यक्ष। जीवन ज्योती मा.वि.को संस्थापक अध्यक्ष। मान पदवी:- वि.सं. २०२७।२।३० मा गो.द.वा. चौथा र २०४५।१।२० मा त्रिशक्ति पट्ट चौथाबाट विभूषित, श्रीमतीहरू चन्द्रकुमारी र चन्द्रादेवी छोराहरू परशुराम, टीकाराम, चन्द्रप्रसाद, श्यामप्रसाद छोरी सीता र शारदा।

896

नाम:- श्री शान्त प्रसाद पौड्याल :

रु. १०००/- दिएर अग्रिम सहयोग गर्ने बन्धुहरू

900

श्री जगन्नाथ पौड्यल, जन्ममिति: २००८।११।२२
जन्मस्थान: फुलवारी-९, ताप्लेजुङ्ग । ठेगाना
अनारमुनी-३, विर्तामोड, कार्यक्षेत्र: शिक्षण ।
श्रीमती सीता पौड्याल । कार्यक्षेत्र: राजनीति
जन्ममिति: २०१८।६।२१ ।

956

पं. श्री योगराज पौड्याल
आमा: ललितादेवी पौड्याल,
छोरा कमल पौड्याल, ठेगाना:
श्री नवदुर्गा स्टर, इटहरि ।
बुहारी अन्नपूर्णा पौड्याल ।
नातीहरू आदित र अंकित ।

रु. १००० (एक हजार) अग्रिम सहयोग गर्ने बन्धुहरु

832

25

27

29

श्री यज्ञबहादुर पौड्याल
ठेगाना:- वैगुनधारा ६,
भापा कार्यक्षेत्र:- सामाजिक
सेवा ।

श्री दण्डपाणि पौडेल जन्म
१९८५/४/२० सल्यान
गा.वि.स. ८ गैराथोक कास्की
पेशा कृषी श्रीमती गौकन्या छोरा
डिल्लीराज नाती शंकर, शिव,
महेन्द्र । पृष्ठ २७९मा)

श्रीराजेश्वर शर्मा पौडेल
जन्म २०२७/२/५ मा शिक्षा (वि.एड.) सल्यान गा.वि.स. ६
पाटनेथोक कास्की । पेशा शिक्ष
(प्रगतिशिल मा.वि.)सल्यान ।
पृष्ठ २८६मा)

श्री होमनाथ पौडेल जन्म
१९९२/१०/२० ठेगाना सल्यान
गा.वि.स. ८ बगाले थर कास्की
पेशा कृषि । छोरा दुर्गादत्त,
हरिकृष्ण, नाती सुमन दामोदर ।
पृष्ठ २९६मा)

34

37

43

49

श्री मुकुन्द शर्मा पौडेल
२०२०/२/२४ ठेगाना कास्की
पोखरा, ११ फुलबारी शिक्षा
वि.एड. पेशा कानून व्यवसाय -
पश्चिमाञ्चल कानुनी परामर्श
केन्द्र पार्दी पोखरा । पृष्ठ मा)

श्री टेकनाथ पौडेल जन्म
२००५/९/८ ठेगाना
पुरुन्चौर गा.वि.स. ६ कास्की
शिक्षा वि.एड. पेशा अवकाश
प्राप्त शिक्षक । पृष्ठ २२२मा)

श्री रमेशराज पौडेल जन्म
२००६/६/१८ शिक्षा वि.ए.
पोखरा उप.म.न.पा. २
अर्चलबोट कास्की पेशा
सामाजिक राजनीतिक हाल (जि.वि.स.स.) पृष्ठ.२८९मा)

श्री भक्तिराम पौडेल जन्म
२०१३/९/१७ मा ठेगाना
भ.न.पा. ११ विशालचोक
चितवन श्रीमती धनु छोरा
जयराम छोरी भावना र गंगा
पृष्ठ सं. ३०० मा)

45

48

354

356

श्री रामप्रसाद पौडेल
१९८७/४/१८ ठेगाना
पोखरा उप.म.न.पा. १
भिमकानी पाटन कास्की ।
पेशा सामाजिक । पृ. मा)

श्री डिल्लीराम पौडेल जन्म
१९८२/९/१९ ठेगाना भरतपुर
न.पा. ७ कृष्णपुर चितवन
सामाजिक कार्यमा आत्रेय
गो.वं.अ.प्र. को कुल मन्दिरमा
विशेष योगदान । पृ.सं. मा)

श्री चेतनाथ पौडेल
१९९८/७/१८ शिक्षा मध्यमा
ठेगाना भरतपुर न.पा. ९
वशन्तचोक चितवन । शिक्षक
२०३२ देखि हाल चितवन मा.वि.
भरतपुर कार्यरत ।पृष्ठ २८२मा

श्री सूर्यनारायण पौडेल जन्म
२०२४/४/२५ शिक्षा एम.ए. (अर्थशास्त्र) वि.एड., वि.एल.
भरतपुर ९ चितवन प्राध्यापक
वीरेन्द्रक्याम्पस पिता महेश्वर
माता कमलादेवी श्रीमती रश्मी,
छोरी दिप्ती, तृप्ती ।पृ. २९९मा

रु. १००० (एक हजार) अग्रिम सहयोग गर्ने बन्धुहरु

358

श्री विश्वराज पौडेल
२००३/११, फूलवारी गा.वि.स.
४ चितवन, शिक्षाप्रवेशिका शिक्षक
१० वर्ष प्रगतिशिलिनि. मा. वि. सल्या
न । आ. सदस्य ने. रे. सो. चितवन
शाखा । पृ २८८ मा

359

श्री पं. गणनाथ पौडेल जन्म
१९८२/२/२ मा शिक्षा
मध्यमातक अध्ययन ठेगाना
फूलवारी गा. वि. स. ८ चितवन
सामाजिक र कृषी । पृष्ठ २९०
मा

364

श्री तुलसीप्रसाद पौडेल जन्म
१९९३/१/३ मा ठेगाना
गीतानगर गा. वि. स. ८ चितवन
। श्रीमती शुभद्रा, छोरा इन्द्रप्र.,
केशव राजेन्द्र ज्ञानेन्द्र नाती,
सागर, समन, सभाष । २९६ मा

52

श्री भीमबहादुर पौडेल जन्म
१९९५/३/२७ ठेगाना भरतपुर
न. पा. १० चितवन । सामाजिक
कार्यमा विशेष रुचि । आत्रेय गो.
वं. कुल मन्दिरमा विशेष
योगदान । पृष्ठ मा)

53

स्व. देवीप्रसाद पौडेल
जन्म १९८६/१/५/५,
२०५५/८/२२ मा ठेगाना
भरतपुर न. पा. ११ चितवन
सामाजिक कार्यकर्ता । आत्रेय
गोत्र वंश कुल मन्दिरमा विशेष
योगदान । पृष्ठ २२२ मा

54

स्व. केशवराज पौडेल
जन्म १९९७/१९/२,
२०५५/८/२२ मा ठेगाना
भरतपुर न. पा. १० दिपेन्द्रनगर
चितवन । श्रीमती शुभद्रा आत्रेय
गोत्र वंश कुल मन्दिरमा विशेष
योगदान । पृष्ठ २२९ मा

55

श्री टीकाराम पौडेल जन्म
२००१/७/१५ ठेगाना भरतपुर
न. पा. ६ वैदिक नगर कृष्णपुर
चितवन सामाजिक कार्यमा रुची
। श्रीमती जानुका पौडेल आत्रेय
गोत्र वंश मन्दिरमा विशेष
योगदान । पृष्ठ ..३३०... मा)

60

ज्यो. पं. खगेश्वर पौडेल जन्म
१९५८-२०३८ भ. न. पा. १४
नारानपुर ज्योतिषशास्त्रका ज्ञाता
श्रीमती द्रौपदी छोरा भीमप्रसाद,
घनश्याम, टंकनाथ, टिकाराम,
कृष्णराज, नाती १४ वटा ।
पृष्ठ २७८ मा)

56

श्री पीताम्बर पौडेल
१९९३/३/१३ ठेगाना पटिहानी
गा. वि. स. ५ चितवन शिक्षा
वि. एड. कार्यक्षेत्र ३२ वर्षतक
अध्यापन कार्यमा संलग्न श्रीमती
२ जेठीको निधन, कान्छी
हुमादेवी । पृष्ठ २९२ मा)

71

श्रीमती हुमादेवी पौडेल पती
पीताम्बर जन्म २००७ साल
पटिहानी गा. वि. स. ५ चितवन
शिक्षा ८ पास छोरा प्रकाश,
किरण, दिपक, छोरी विमला,
सारदा, नाती अशोक, पिलस,
सञ्जिव, राजिव । पृष्ठ २९२ मा)

63

श्री खेमप्रसाद पौडेल जन्म
२०१९/१२/२१ शिक्षा
वि. कम. ठेगाना भरतपुर
न. पा. ३ शहीदचोक प्रोपाइटर
पौडेल पुस्तकपसल शहीदचोक
चितवन । पृष्ठ ३०२ मा)

64

श्री खुमप्रसाद पौडेल जन्म
२०२३/४/१७ शिक्षा आइ. ए.
ठेगाना भ. न. पा. ३ शहीदचोक
प्रोपाइटर महालक्षी पुस्तक
पसल ना. ग. चितवन ।
पृष्ठ ३०२ मा)

रु. १०००१- (एक हजार) दिएर अग्रिम सहयोग गर्ने बन्धुहरू

62

श्री विश्वराज पौडेल
२००३/११, फूलबारी गा.वि.स.
४ चितवन, शिक्षाप्रवेशिका। शिक्षक
१० वर्ष प्रगतिशिलनि.मा.वि.सल्या
न। आ.सदस्य ने.रे.सो.चितवन
शाखा। पृ २८८ मा

83

श्री पं.गणनाथ पौडेल जन्म
१९८२/२/२ मा शिक्षा
मध्यमातक अध्ययन ठेगाना
फूलबारी गा.वि.स. ८ चितवन
सामाजिक र कृषी। पृष्ठ २९०
मा

355

श्री तुलसीप्रसाद पौडेल जन्म
१९९३/१/३ मा ठेगाना
गीतानगर गा.वि.स. ८ चितवन
। श्रीमती शुभद्रा, छोरा इन्द्रप्र.,
केशव राजेन्द्र ज्ञानेन्द्र नाती,
सागर, समन, सभाप। २९६ मा

73

श्री भीमबहादुर पौडेल जन्म
१९९५/३/२७ ठेगाना भरतपुर
न.पा. १० चितवन। सामाजिक
कार्यमा विशेष रुचि। आत्रेय गो.
वं. कुल मन्दिरमा विशेष
योगदान। पृष्ठमा)

65

स्व. देवीप्रसाद पौडेल
जन्म १९८६/१/५/५,
२०५५/८/२२ मा ठेगाना
भरतपुर न.पा. ११ चितवन
सामाजिक कार्यकर्ता। आत्रेय
गोत्र वंश कुल मन्दिरमा विशेष
योगदान। पृष्ठ २२२ मा

66

स्व. केशवराज पौडेल
जन्म १९९७/१९/२,
२०५५/८/२२ मा ठेगाना
भरतपुर न.पा. १० दिपेन्द्रनगर
चितवन। श्रीमती शुभद्रा आत्रेय
गोत्र वंश कुल मन्दिरमा विशेष
योगदान। पृष्ठ २२९ मा

70

श्री टीकाराम पौडेल जन्म
२००१/७/१५ ठेगाना भरतपुर
न.पा.६ वैदिक नगर कृष्णपुर
चितवन सामाजिक कार्यमा रुची
। श्रीमती जानुका पौडेल। आत्रेय
गोत्र वंश मन्दिरमा विशेष
योगदान। पृष्ठ ..३३०...मा)

365

ज्यो.पं.खगेश्वर पौडेल जन्म
१९५८-२०३८ भ.न.पा. १४
नारानपुर ज्योतिषशास्त्रका ज्ञाता
श्रीमती द्रौपदी छोरा भीमप्रसाद,
घनश्याम, टंकनाथ, टिकाराम,
कृष्णराज, नाती १४ वटा।
पृष्ठ २७८ मा)

22

श्री पीताम्बर पौडेल
१९९३/३/१३ ठेगाना पटिहानी
गा.वि.स. ५ चितवन शिक्षा
वि.एड. कार्यक्षेत्र ३२ वर्षतक
अध्यापन कार्यमा संलग्न श्रीमती
२ जेठीको निधन, कान्छी
हुमादेवी। पृष्ठ २९२ मा)

28

श्रीमती हुमादेवी पौडेल पती
पीताम्बर जन्म २००७ साल
पटिहानी गा.वि.स. ५ चितवन
शिक्षा ८ पास छोरा प्रकाश,
किरण, दिपक, छोरी विमला,
सारदा, नाती अशोक, पिलस,
सञ्जिव, राजिव। पृष्ठ २९२ मा)

23

श्री खेमप्रसाद पौडेल जन्म
२०१९/१२/२१ शिक्षा
वि.कम. ठेगाना भरतपुर
न.पा. ३ शहीदचोक प्रोपाइटर
पौडेलपुस्तकपसल शहीदचोक
चितवन। पृष्ठ ३०२ मा)

19

श्री खुमप्रसाद पौडेल जन्म
२०२३/४/१७ शिक्षा आइ.ए.
ठेगाना भ.न.पा. ३ शहीदचोक
प्रोपाइटर महालक्ष्मी पुस्तक
पसल ना.ग. चितवन।
पृष्ठ ३०२ मा)

रु. १०००/- (एक हजार दिएर अग्रिम सहयोग गर्ने बन्धुहरू)

8

श्री ज्ञानेन्द्रराज शर्मा पौडेल
जन्म २०११/१२/११ शिक्षा
एम.ए.(भूगोल) ठेगाना
सल्यान गा.वि.स.६ पाटेनथोक
कास्की हाल पोखरा पेशा -
यातायात व्यवसायी।
पृष्ठ २८९ मा)

370

स्व. देवीप्रसाद पौडेल जन्म
१९७८-२०४६/१/१२मा ठेगाना
भरतपुर १० चितवन। श्रीमती
पार्वती, छोरा इ.हरिकृष्ण बुहारी
सावित्री र शारदा छोरी ४ नाती
राममणी र रौनक नातिनी उमा,
भूमा, रोशनशी, रजनी। २९६

372

श्री पं.बालाराम उ. पौडेल
जन्म १९८१/२३/३ मा शिक्षा
मध्यमा ठेगाना भरतपुर न.पा. ७
कृष्णपुर चितवन श्रीमती
नन्दकुमारी। कार्यक्षेत्र २०२९
साल चैत्र १ बाट २०४९ साल
चैत्र १ गते तक अध्यापन। २८१

363

श्री बिष्णुप्रसाद पौडेल जन्म
१९७४/७/१०मा ठेगाना
गीतानगर गा.वि.स. ९
पारसनगर (इन्द्रपुरी) श्रीमती
गंगादेवी, छोरा रघुनाथ बुहारी
पवित्रा, छोरी टिकाकुमारी,
यूवकुमारी, नाती माधव, केशव।

२७८

9

श्री नन्दप्रसाद पौडेल जन्म
२००५/९/१५ शिक्षा सम्पूर्ण
मध्यमा सल्यान गा.वि.स. ८
हाल पोखरा १७ विरौटा /
अवकाश प्राप्त शिक्षक। पत्नी
दिलकुमारी छोरा राजेन्द्र, नवराज
। पृष्ठ २८२ मा)

104

श्रीमती दिलकुमारी पौडेल
जन्म २००३ साल सल्यान
गा.वि.स. ८ हाल पोखरा १७
विरौटा छोरा राजेन्द्र, नवराज,
नाती अमित, छोरी ढाकेश्वरी,
उषा, सुना, गंगा, भगवती,
पार्वती, नातिनी अञ्जली। २८२

103

श्री डिल्लीराज पौडेल जन्म
२००८/४/१९ मा सल्यान ८
शिक्षा एम.ए., वि.एड. मा.वि.नी
कास्की पिता दण्डपाणी, माता
गोकन्या, श्रीमतीमधुमायार द्रौपदी,
छोरा शंकर, शिव, महेन्द्र छोरी
लक्ष्मी, मन्दिरा, रचना। २७९

102

श्री रुद्रप्रसाद पौडेल जन्म
२०१३/३/१५ मा देउराली
खागे, शिक्षा एम.ए.बुढा बाजे
श्री दयाराम, बाजे छबिलाल,
पिता खेमलाल छोरा पारस,
छोरी स्वस्ती, दिक्षा।

704

श्री तिलक प्रसाद पौडेल
जन्म १९८८/२/१७ मा ठेगाना
भ.न.पा. ९ वशान्तचोक चितवन
श्रीमती चेतकुमारी छोरा
कृष्णप्रसाद, तेजेन्द्र, बाबुराम,
छोरी कृष्णकुमारी, बुहारी रमा,
रीता, उर्मिला। पृष्ठ २२६ मा

706

श्री दधिराम पौडेल जन्म
१९८६/१०/२० श्रीमती
उमादेवी, ठेगाना भ.न.पा. १०
चितवन छोरा महेश, यादव,
शंकर, बुहारी सावित्री नाती
राज। पृष्ठ २२६ मा)

79

श्री सोमराज पौडेल जन्म
मिति २००५/६/२ मा, शिक्षा
वि.एड.(भूगोल)पुरुन्चौरगा.वि.स.
६ कास्की कार्यक्षेत्र शिक्षक पिप्ले,
अर्मला, चितवन गरी २० वर्ष
जुम्ला ६ वर्ष हाल दुधपोखरी
मा.वि.सोधापचिंकास्की। २३० मा

101

श्री नगेन्द्र राज पौडेल जन्म
२००६/२/९ मा सिया पोखरे,
सिन्धुपाल्चोक शिक्षा आचार्य,
एड.ए. प्रशासनिक सेवा -
प्र.जि.अ.कास्की) छोरा पुरुषोत्तम,
प्रमोद, छोरी बुलबुल, निलम,
उहाँकाकाकार,हुनुहुन्छ। पृष्ठ...मा

रु. १०००१- (एक हजार) दिएर अग्रिम सहयोग गर्ने बन्धुहरू

76

श्री बाबुराम पौडेल जन्म मिति २०१५/५/२६ मा शिक्षा प्रवेशिका धिताल ३ कास्की हाल पोखरा उ.म.न.पा. ३ पोखरा पितागोविन्दमाताविष्णुमाया छोरा सुभाष छोरी सुस्मिता कार्यक्षेत्र सामाजिक । पृष्ठमा

721

श्री भानुभक्त पौडेल जन्म २००१/८/१३ शिक्षा वि.ए. वि.एड. विषय अंग्रेजी पुरुन्चौर गा.वि.स. ७ कास्की शिक्षण प्र.अ. श्रीभा.भ. पुरुन्चौर कास्की आजीवन सदस्य ने. रे.सोसाइटी द रेयुकाई नेपाल होजासु । पृष्ठ २२६ मा

722

श्रीमती ज्ञानधारा पौडेल जन्म १९७३ साल ठेगाना कास्की चापाकोट घडेरी जन्म भै वैवाहिक बन्धन पछि हाल पुरुन्चौर गा.वि.स. ७ कास्की श्रीमान स्व.टिकाराम छोरा धनपति र गणेश । पृष्ठ २८० मा

723

श्री चेतनाथ पौडेल जन्म १९९०/१०/९ शिक्षा साधारण ठेगाना पुरुन्चौर गा.वि.स. ७ खोरेलिथर कास्की सदस्य ने.रे.सा. र द रेयुकाई नेपाल कास्की । पृष्ठ २२६ मा

751

754

755

758

श्री यमवहादुर पौडेल जन्म २००६/१२/२५ मा शिक्षा एम.ए., वि.एड. (अंग्रेजी) लाकुरी सेती दोभान ८ स्याङ्जा हाल पो. उ.म.न.पा.१० पोखरा । कार्य क्षेत्र उपप्राध्यापक पृथ्वीनारायण क्याम्पस पोखरा । पृष्ठमा

दैवज्ञज्यो.श्रीनरबिक्रमपौडेल जन्म २००९/१/१ मा शिक्षा ज्योतिषचार्य सेतीदोभान ८ स्याङ्जा पो.उ.म.न.पा. १७ छोरेपाटन पोखरा । कार्यक्षेत्र ज्योतिष फलित गणित र आयुर्वेदिक सम्बन्धि । पृष्ठमा

ज्यो.पं.श्री लिलाधर पौड्याल जन्म १९९७/३/१७ मा शिक्षा पूर्वमध्यमा ठेगाना गल्यामरापु स्याङ्जा पो.उ.म.न.पा. ९ नयाँबजार कास्की । कार्यक्षेत्र ज्यो.फलित गणीत धार्मिक वैदिक र सत्सङ्ग । ३३४ मा

श्री गोविन्द शर्मा पौडेल जन्म २०१३/५/२४ मा शिक्षा एम.ए., वि.एल ठेगाना पर्वत विलदी बराँचौर पो.उ.म.न.पा. ८ कास्की । कार्यक्षेत्र उपप्राध्यापक पू.ना.क्याम्पस अधिवक्त पु.वे.अ. पोखरा । ३३४

759

80

115

392

न्या.करुणानिधि शर्मा पौडेल जन्म २००३/१२/७ मा शिक्षा वि.ए., वि.एल., एम.पि.ए. ठेगाना विचारी चौतारा ५ पाखिवोट मिरकटेरी स्याङ्जा, पो.उ.म.न.पा. ८ सिमलचौर कास्की कार्यक्षेत्र सरकारी सेवा न्याय सम्पादन जिल्ला न्यायाधिश बाँके नेपालगञ्ज ।

२६२ मा

श्री चूडामणि पौडेल जन्म मिति १९९९/१९/२३ मा शिक्षा आइ.ए. पुतलीबजार न.पा. ६ स्याङ्जा कार्यक्षेत्र अध्यापन सरकारीसेवा, समाजसेवा, तथा लेखनकार्य । बुवा कलाधर, माता ईश्वरीदेवी, श्रीमतीपूर्णदेवी, छोरा योगेन्द्रकु., खगेन्द्र., जीवनकु., छोरी मिराकुमारी ।

अधिवक्ता श्री ओमराज पौडेल जन्म २०२६/२/२१ मा शिक्षा एम.ए.(राजनीतिशास्त्र) वि.एल सल्यान फ्कास्की कार्यक्षेत्र पो.उ. भ. न.पा.मा.सामुदायिकसेवा-बाल बालिकातथामहिला)कार्यक्रम संयोजन आजीवन सदस्य सेतो गुराँस बाल विकाश सेवा कास्की लागुपदार्थदु.नि.केन्द्रपोखरा) श्रीमती उर्मिला छोरा प्रदिश, प्रवेश ।

२९६ मा

श्री पं.सोमनाथ पौडेल २००२/४/२० शिक्षा आचार्य/वि.ए. लेखनाथ न.पा. १ भँडारढिक कास्की, संस्थापक प्र.अ. सा.उ.मा.वी. भरतपोखरी, लक्ष्मी मा.वी. सिसुवामा ३० वर्ष सेवा, गोगन मा.वी.गोगनगौडामा कार्यरत प्र.अ.वाट अवकाश प्राप्त, श्रीमती शारदा । पृष्ठमा

३१७

रु. १०००१- (एक हजार) दिएर अग्रिम सहयोग गर्ने बन्धुहरू

760

761

783

767

श्री **खेमनाथ शर्मा पौडेल** जन्म १९९५/११/२० मा शिक्षा एम.ए. ठेगाना झाडी वितलब. पर्वत, पो.उन.म.न.पा. ८ कास्की । कार्यक्षेत्र श्री ५ को सरकारको क्षेत्रीय निर्देशक पदबाट सेवा निवृत्त । पृ...मा

श्री **मदन ब. पौडेल** क्षेत्री जन्म २००६/९/१० मा शिक्षा प्रवेशिका ठेगाना लामाचौर वडानं. २ घारी कास्की । कार्यक्षेत्र सडक विभाग -मे.सु.) पदबाट सेवा निवृत्त । पृष्ठमा

श्री **चन्द्रकान्त पौडेल** (गोखरापत्र बाजे) जन्म १९९०/५/४ मा शिक्षा साधारण लेखपठपोखराउपमहानगरपालिका ३ नदीपुर कास्की । कार्यक्षेत्र पत्रपत्रिका वितरक सामाजिक कार्यकर्ता । २२९

श्री **गोविन्द ब. पौडेल** क्षेत्री जन्म २०००/४/५ मा शिक्षा टेक्निकल डिप्लोमा -मलेसिया) लामाचौर ३ कास्की । कार्यक्षेत्र प्राविधिक अधिकृत टि.सि.एन. (बनमन्त्रालय अन्तर्गत) पृष्ठ मा

768

726

727

728

श्री **दुर्गा नारायण पौडेल** जन्म २०११/११/७ मा शिक्षा वि.ए. ठेगाना पुतलीबजार न.पा. ८ चण्डीकालिका स्याङ्जा कार्यक्षेत्र मालपोत अधिकृत मा.पो.का.स्याङ्जा । ३३३ मा

श्री **चक्रपाणि पौडेल** जन्म २००१/१२/२४ मा शिक्षा शास्त्री वि.ए., वि.एड. लेखनाथ न.पा.१२ पोखरा कास्की कार्यक्षेत्र समाज सेवा (राजनीति) सिनेटर पोखरा चि.वि.मा.वि.का प्र.अ. गा

श्री **कृष्णराज पौडेल** जन्म २०१३/५/५ मा शिक्षा स्नातक ठेगाना घाचोक गा.वि.स.बाट लेखनाथ न.पा. ७ पोखरा कास्की कार्यक्षेत्र प्र.अ. । पृष्ठ संख्यामा

श्री **बलराम पौडेल** जन्म २०११/३/१ मा शिक्षा स्नातक घाचोक गा.वि.स. बाट लेखनाथ न.पा. ३ अर्घौँ कास्की । पेशा शिक्षण । पृष्ठमा

729

730

731

732

श्री **शालिग्राम पौडेल** जन्म २००७/३/३ मा शिक्षा स्नातक निर्मल पोखरी गा.वि.स.बाट लेखनाथ न.पा. १ पटनेरी कास्की । कार्यक्षेत्र राजनीति प्रमुख ले.न.पा. । पृष्ठ ३४२ मा

श्री **नवीनराज पौडेल** जन्म २०२९/५/२० मा शिक्षा एम.वि.ए. ठेगाना लेखनाथ न.पा. ७ तालचोक कास्की कार्यक्षेत्र नोकरी नेपाल एस.वि.आइ.वैक (पोखरा) (पृष्ठमा

श्री **सूर्यनाथ पौडेल** जन्म १९४२/२/१ सन शिक्षा शास्त्री वि.ए.वि.एड. ठेगाना हंसपुर गा.वि.स. बाट लेखनाथ न.पा. ८ शिशुवा कास्की पेखा शिक्षण (प्रधानाध्यापक) पृष्ठमा

श्री **नरनारायण पौडेल** जन्म २००१/१/२० मा शिक्षा स्नातक ठेगाना लेखनाथ न.पा. ६ बाट ऐ. ७ मा पेसा शिक्षण । पृष्ठमा

रु. १०००१- (एक हजार) दिएर अग्रिम सहयोग गर्ने बन्धुहरू

708

श्री विश्वराज पौडेल जन्म २००२/९/८ मा शिक्षा वि.ए. सल्यान गा.वि.स. ८ मा जन्म भै रीतानगर गा.वि.स. ९ चितवन । कार्यक्षेत्र सहायक प्रशासक त्रिभुवन वि.वि. वीरेन्द्र बहुमुखी क्याम्पस, श्रीमती टीकादेवी छोरा बोधराज । पृष्ठ २८१ मा

85

स्व.टीकाराम पौडेल जन्म १९७४-२०४७/१२/११ सल्यान गा.वि.स. ८ गौराथोक कास्की श्रीमती....., छोरा हरिकृष्ण, यदुनाथ, टंकनाथ, मुकुन्द, नाती कृष्ण, विष्णु, विमल, कमल, विरेन्द्र, शिव, विनोद, दिपक, सुरेश । पृष्ठ २८१ मा

399

श्री.बालकृष्ण पौडेल जन्म २०१०/२/१४, शिक्षा एम.ए., जन्मस्थान रुपाकोट तनहुँ, वर्तमान भनपा १० चितवन, कार्यक्षेत्र पूर्व 'सप्तगण्डकी क्याम्पस' प्रमुख, सचिव आ.गो.वं.अ.प्र.जिल्ला । पृष्ठमा

400

श्री मु.हरिकृष्ण पौडेल जन्म १९४९-२०४९ जन्मस्थान सल्यान गा.वि.स. ८ कास्की श्रीमती खम्बादेवी, छोरा फणिन्द्र, यज्ञनिधि, चिन्तामणि, नाती गणेश, लोकराज, हरिप्रसाद बद्रिनाथ, अम्बिका, नारायण, पनाती सुन्दर । पृष्ठ २८० मा

380

श्री बालचन्द्र पौडेल जन्म १९९७/७/११, शिक्षा शास्त्री, जन्मस्थलो कवेस्ती सिस्नेरी सतिस्वारा ९, तनहुँ, अवकाश प्राप्त शिक्षक ३३१ मा

384

श्री भोलानाथ पौडेल १९८९/३/१५/३ सल्यान गा.वि.स. ८ बाट प्रगतिनगर गा.वि.स. १ नवलपुर श्रीमती चन्द्रकला, छोरा खुमराज, प्रेमराज बुवा हिमलाल आमा भगवती। २८५

384

श्रीमती नन्दकला पौडेल १९८६/२/११ जन्म चुवा पर्वत हाल प्रगतिनगर गा.वि.स.१ पति भोलानाथ पौडेलससुरा हिमलाल, सासु भगवती (रु. ५०० मात्र) पृष्ठ .२८५ मा

387

श्री दुर्गादत्त पौडेल १९७४/७ जन्म भदौरे तामागी गा.वि.स.४ हर्पन कास्की श्रीमती सिता पौडेलछोरा चेतनाथ, कृष्ण, गोपाल । पृष्ठ ३०८ .मा

388

श्री भोजराज पौडेल १०७८/४/१९ जन्म पोखरा, शिक्षा मध्यमा हाल विन्ध्यवासिनी, श्रीमती बाटुली, छोरा माधव, कालीकाप्रसाद । २९५ मा

389

श्री मेघनाथ पौडेल जन्म २०१०/११/१४ भदौरे तामागी गा.वि.स. ४ हर्पन कास्की, श्रीमतीहरु सिता र टुलकी, छोरा केदार, बद्रिनाथ । पृष्ठ ३०८ मा ।

390

श्री मोदनाथ पौडेल २००८/१२/२२ जन्म अर्घाखाँची धातीवाङ गा.वि.स. ९ गुल्मी, पिता मणिाराम, माता कलावती, श्रीमती पवित्रा, छोराहरु चन्द्रप्रकाश, भिमार्जन, छोरीहरु लक्ष्मी र नर्मदा । ३४० मा

391

श्री देवीप्रसाद पौडेल भदौरे तामागी ४ हर्पन कास्की हाल धनगढी न.पा. ३ मिलनचोक कैलाली, जन्म स्थान जन्म मिति पृष्ठ ३०८ मा

रु. १०००१- दिएर अग्रिम सहयोग गर्ने बन्धुहरूः

394

श्री भूमिनन्द पौडेल
१९८७....., जिता लमजुङ्ग
हाल मंगलपुर गा.वि.स.१
चितवन २०४६ सालको
राष्ट्रिय जनआन्दोलनमा
गिरफ्तारी र यातना, श्रीमती
तुलसी पौडेल । पृष्ठ ३४१मा

395

श्री होमनाथ पौडेल
(नारायणचारी) १९८७।२।२२
जन्म सल्यान गा.वि.स.४,
शिक्षा पूर्व मध्यमा, सञ्चालक
रामानुजवेदविद्याश्रम गैँडाकोट
१ परासी वैष्णव परिसरको
केन्द्रीय सदस्य । २९३.मा

396

श्री तुलसी प्रसाद पौडेल
जन्म २०००।३।२८ बाग्लुङ्ग
बलेवा, हाल आदर्श
गा.वि.स. १ गैँडाकोट,
श्रीमती सीतादेवी ।
पृष्ठमा

397

श्री पीताम्बर पौडेल जन्म
२००८।३।१ शिक्षा शास्त्री
भरतपोखरी गा.वि.स.३ कास्की
ने.छा.सं.हरिद्वारको साहित्य मन्त्री
रसगरमाथापत्रिकाका सम्पादक,
शिक्षाक्षेत्रमा२९वर्षसेवा,राष्ट्रियपुरस्-
कारप्राप्त, पीताम्बर छात्रवृत्तिका
संस्थापक । पृष्ठ ३१७ मा

24

श्री देवीप्रसाद पौडेल जन्म
२००२/१/१७ मा शिक्षा
साधारण ठेगाना सल्यान
गा.वि.स. ७ पधेरामाथि
कास्की । पिता जयनारायणका
एक मात्र छोरा दिदी पवित्रा,
श्रीमती धनकुमारी । २९६ मा

24

श्रीमती धनकुमारी पौडेल
जन्म..... पती देवीप्रसाद पौ.
छोरा अधिवक्ता ओमराज,
एकराज, शुकुराज, भलकराज
बुहारी क्रमशः उर्मिला, देवी,
सुमित्रा, नाती प्रदिश, प्रवेश,
अपिल र सजन । २९६ मा

110

श्री साधुराम पौडेल जन्म.
१९९६।६। जन्मस्थान धिताल
गा.वि.स. कास्की हाल र.न.पा
३ शान्तिचोक चितवन श्रीमती
लीलादेवी छोरा कृष्ण
विश्वनाथ । पृष्ठ ३२९ .मा

110

श्रीमती लीलादेवी पौडेल
जन्म २०००।१।२२ जन्मस्थान
कास्की पोखरा, चिप्लेदुङ्गा पती
साधुराम हाल र.न.पा. ३ ।
छोरीहरु पार्वती, शान्ती, भगवती
र लक्ष्मी ।
पृष्ठ ३२९मा

40

श्रीमती दीलमाया पौडेल
जन्म २०१६।७।१५ जन्मस्थल
वैदाम कास्की, हाल पुरुन्चौर ६
पति स्व.ऋषिराम पौडेल । स्कूल
र पाटीपौवा आदिमा विशेष
योगदान र दान धर्ममा रुचि
पृष्ठ २३० मा

114

हरिकृष्ण(होमनाथ) पौडेल
जन्म २००९।१।११
ठेगाना भ.न.पा. ९.शरदपुर
चितवन, श्रीमती राधादेवी
आ.स.ने.रे.सो. छोरा युवराज,
नवराज छोरी दुर्गा । २९९ मा

112

क्याप्टेन रेशमलाल पौडेल
जन्म १९९५।७।२९
ठेगाना भ.न.पा.९ पारसवसपार्क
चितवन, श्रीमती टीकादेवी पीता
चन्द्रप्र.माता अउसरी छोरा
जानेन्द्र दीपक बुहारी प्रतिका
छोरी निता । पृ. ३१५मा

113

श्रीमती टीकादेवी पौडेल
जन्म २०१०।६।१९
ठेगाना भ.न.पा. ९.पारसवसपार्क
चितवन, पति क्या.रेशमलाल छोरा
जानेन्द्र, दीपक बुहारी प्रतिका छोरी
निता । पृष्ठ ३१५ मा

रु. १०००१- (एकहजार) दिएर अग्रिम सहयोग गर्ने बन्धुहरू

132

शहीद

3

47

श्री रुद्रशंकर पौडेल
जन्ममिति:-१९६४।४ - २०२०-१
जन्मस्थान:- चुँदी रम्घा, तनहुँ
योग्यता:- शास्त्री(धर्मशास्त्र) राम्रो
वैयाकरण, चण्डी, सपिण्डी,
कुशकण्ठीमा दक्ष, अध्यापन
कार्यमा प्रवीण कार्यक्षेत्र:- शिक्षा
सेवा आजीवन। ४९० मा

शहीद कृष्णप्रसाद पौडेल
जन्ममिति:- २०२४।१०।१२,
पुर्खाको ठेगाना:- भरतपोखरी
गा.वि.स.-६, कास्की, शिक्षा:-
स्नातक, २०४६।११।७ गते
प्रजातन्त्रको पूर्णस्थापनाकालागि
जुलुसको नेतृत्व गरी रहेको बेला
प्रहरीको आक्रमणमा सख्त घाइते
भई निधन।

श्री कलानिधि पौड्याल जन्ममिति:-१९८६।८।४पोखरा
उ.म.न.पा.९ महेन्द्रपुल कास्की,शिक्षा आइ.ए. शास्त्री अध्ययन, तालिम
प्रशासन तथा लेखा सम्बन्धि, पिता ऋषिबल्लभ,माता
पवित्रादेवी,श्रीमतीहरू क) ठगिश्वरी ख) दुर्गाकुमारी (ग) दुर्गादेवी,
छोराहरू क्रमशः विष्णुनिधि, रामनिधि, डा.विधाननिधि, राजेन्द्रनिधि,
ओमकारनिधि, नारायणनिधि, छोरीहरू मैना, भारती, दुर्गा, प्रतिभा,
धार्यक्षेत्र, श्री ५को सरकारको आ.यो.मन्त्रालयमा २०२०मा नियुक्ति भई
कृषि, भूमिसुधार, सहकारी प्रशिक्षण केन्द्र, मालकालय को.त.कार्यालय,
सरुवा भई कार्यलयप्रमुख समेत सा.प्र.म.बाट श्री५को सरकारको शाखा
अधिकृत पदमा निवृत्त भरणमा रहेको। श्री ५ विरेन्द्रबाट २०५६ मा
सम्मानपत्र प्राप्त, आजिवन सदस्य विश्वहिन्दू महासंघ, सचिव आत्रेय
वंशअनुसन्धानप्रतिष्ठान,अन्यपरोपकारसमाजसेवाकार्यमा संलग्न, मा

श्री गणेशप्र. उपाध्याय पौ
जन्ममिति:- १९९१।११।२९
जन्मस्थान:- नारायणस्थान ८,
बलेवा बाग्लुङ्ग योग्यता:- ११
पास भरतपुर १०,चितवन
कार्यक्षेत्र, कामुन्यायधीश ४१वर्ष
न्यायसेवाबाट सेवा निवृत्त

श्री हरिप्रसाद शर्मा पौडेल
जन्ममिति:- २०००।१२।१९
जन्मस्थान पैयुपाटा २, बलेवा
बाग्लुङ्ग,ठेगाना:-गैडाकोट८, सिला
यान्यास नवलपरासी कार्यक्षेत्र
भारत आसाममा सिमिल सर्भिस
पौडेल वंश राष्ट्रिय परिषद

श्री भरतराज पौडेल
जन्ममिति:- २०११।१२।१२ जन्म
स्थान:- चिलाउनेबास, स्याङ्जा
ठेगाना:- पो.उ.म.न.पा. ८
सृजनाचोक कास्की, कार्यक्षेत्र:-
होटल व्यवसाय।

श्री नरबहादुर के.सी. पौडेल
जन्ममिति:- २००८।२।१५
जन्मस्थान:- पिपलटारी ज्ञादी
पर्वत योग्यता: वी.एस्सी.कृषि -
अनर्स) पो.उ.म.न.पा. ५
मालेपाटन कास्की, कार्यक्षेत्र
कृषि विभाग निजामति सेवा

780

श्री अर्जुन पौडेल जन्ममिति:-
२०१७।८।२८ जन्मस्थान:-
चिलाउनेबास ९,स्याङ्जा, योग्यता
एम.ए.एम.बी.ए.बी.एल्. ठेगाना:-
हाल पोखरा ८। कार्य क्षेत्र
वरिष्ठ उद्योग अधिकृत
वंशावली प्रकाशनार्थ र अर्थ
संकलनमा योगदान

श्री मोतीप्रसाद पौडेल
जन्ममिति:- २०१६।१।६
जन्मस्थान खानीगाउँ पर्वत,
योग्यता:-बी.ए. ठेगाना:
खानीगाउँ ८ चितीपानी पर्वत
कार्यक्षेत्र:- सचिव, नेकपा. एमाले
जि.कमिटी पर्वत, समजसेवी

श्री दीवाकर पौडेल जन्म:-
२०२६।१।१४ जन्मस्थान:- दुर्लुङ्ग
८ पर्वत, योग्यता:- वी.एस्सी.
फरेष्टी ठेगाना:- अयोध्यापुरी, ५
माडी चितवन कार्यक्षेत्र,
निजामती सेवा, जि.भू-संरक्षण
अधिकृत

श्री रामचन्द्र पौडेल
जन्ममिति:-२०११।४।४ हिकुर
पोखरी७पाउँदुरकास्की,(पोखरा ८)
एम.ए.,वि.एल्., निजामति सेवा,
सामाजिक, धार्मिक र आत्रेय
तथा पौडेल वंश समिति सदस्य
श्रीमति नन्दकली,कमला,छोराहरू
पुष्प, पूर्णचन्द्र, पुस्कर।वि.७८०

रु. १०००१- दिएर अग्रिम सहयोग गर्ने बन्धुहरू



श्री कृष्णप्रसाद पौडेल जन्म:-
२०१३।८।२० जन्मस्थान:-
खुर्कोट ६ पर्वत योग्यता:-
बी.ए.बी.एड. ठेगाना:-
खुर्कोट ६ सैयी पर्वत,
कार्यक्षेत्र राष्ट्रसेवक



श्री नरहरि शर्मा पौडेल
जन्ममिति:- २००४।१०।२१
जन्मस्थान:- कार्कीनेटा ७
पर्वत कार्यक्षेत्र राष्ट्रसेवक (
स्रोत व्यक्ति शिक्षा)

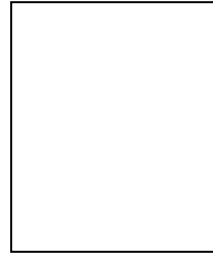

श्री नरेन्द्रराज पौडेल जन्म:-
२०१७।१२।२२ जन्मस्थान:-
वाङ्सिङ् ३ स्याङ्जा योग्यता:-
एम.एड. ठेगाना:- जिल्ला
शिक्षा कार्यलय पर्वत,
कार्यक्षेत्र, निजापति सेवा
शिक्षा

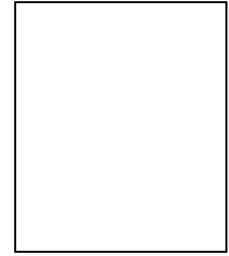

श्री तिलकराम पौडेल
जन्ममिति:- २००९।३।१५
जन्मस्थान:- पीपलटारी पर्वत
योग्यता:- बी.एड. ठेगाना:-
भरतपुर १३ कैलासनगर चितवन
कार्यक्षेत्र प्रधानाध्यापक शिक्षक



श्री भवानीशंकर पौडेल
जन्ममिति:- १९९९।५।१७
जन्मस्थान मल्लाज पर्वत
ठेगाना मल्लाज माझकोट
९ पर्वत, कार्यक्षेत्र,
राजनीति र समाजसेवा



श्री मित्रप्रसाद पौडेल
जन्ममिति:- १९९१।३।३१
जन्मस्थान पर्वत वाजुड
योग्यता उत्तरमध्यमा ठेगाना:-
गीतानगर ५ चितवन,
कर्यक्षेत्र शिक्षक भै ४० वर्ष
सेवा

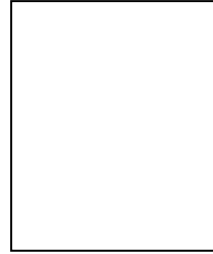

श्री भुवानीप्रसाद पौडेल
जन्ममिति:-जन्मस्थान:-
वितलव पर्वत, योग्यता:
बी.एस्सी.एजी. ठेगाना:-शिवनगर
गा.वि.स. चितवन कार्यक्षेत्र :-
माध्यामिक प्रधानाध्यापक प्रथम
श्रेणी

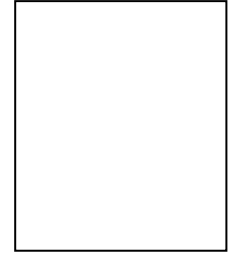

श्री माधवप्रसाद पौडेल
जन्ममिति:- २०१७।९।२०
जन्मस्थान पुलचौर म्याग्दी,
योग्यता:- एम.एड. काठमाडौं
१० बुद्धनगर कार्यक्षेत्र:
पशुस्वास्थ्य अनुसन्धान
महाशाखा



श्री रमाकान्त शर्मा पौडेल
जन्ममिति:- २००४।७।४
जन्मस्थान पाड पर्वत योग्यता
एम.ए.बी.एल. ठेगाना:-
वाग्लुङ् न.पा. १ रामरेखा,
कार्यक्षेत्र, सरकारी, सेवा-कोष
नियन्त्रक म्याग्दी ।



श्री चन्द्रप्रसाद शर्मा पौडेल
जन्ममिति:- २०११।९।१५
जन्मस्थान: खुर्कोट २ पर्वत,
योग्यता: स्नातक, ठेगाना
खुर्कोट २ पर्वत, कार्यक्षेत्र,
राष्ट्रसेवा लेखापाल

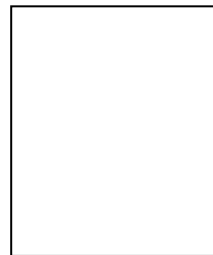

श्री रबिलाल शर्मा पौडेल
जन्ममिति:- २०१३।१।१५
जन्मस्थान: खुर्कोट १ पर्वत,
योग्यता: बी.ए. ठेगाना:
खुर्कोट १ पर्वत, कार्यक्षेत्र,
निजापति सेवा- ना.सु

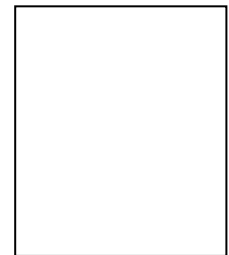

श्री रामचन्द्र पौडेल
जन्ममिति:- २०१०।१०।२४
जन्मस्थान:- पुलाचौर ३
म्याग्दी, कार्यक्षेत्र, निजामति
सेवा लेखा

रु.१००० १- (एक हजार) अग्रिम सहयोग गर्ने बन्धुहरू

187

श्री योगराज पौडेल
जन्ममिति:- २००४।०२।२८
जन्मस्थान:- खैरेनीटार, तनहुँ ।
ठेगाना:-का.म.न.पा. ३४-
शान्तीनगर नयाँबानेश्वर काठ.
कार्यक्षेत्र:-उपसचिव:-गृहमन्त्रालय
साहित्यीय एवं सामाजिक क्षेत्रमा
योगदान ।

187

श्री सूर्यकान्त पौडेल
जन्ममिति:-२००४।११।२८,
जन्मस्थान:- लमजुङ्ग जीता,
देवराही, ठेगाना:-का.म.न.पा. -
१४, कलकी सुनारगाउँ,
शिक्षा:- एम.ए., बी.एल्.
कार्यक्षेत्र:- सरकारी सेवा ।

119

श्री महेन्द्रप्रसाद पौडेल
जन्ममिति:-२०१२।११।४ ठेगाना:-
भ.न.पा.९ बसन्तचोक शिक्षा
वि.ए.,वि.एड. पिता इन्द्रप्रसाद
माता दीलमाया श्रीमती विष्णु
छोराहरू बसन्त, हेमन्त छोरी
जमुना, ज्वाइँ प्रभुकृष्ण, नाती
विजय, रामचन्द्र प्र.अ.शरदपुर
मावि. चितवन, पेज २२६ मा

159

श्री जनकराम पौडेल
जन्ममिति:-२०१६-१०-१७,
जन्मस्थान:- जिता लमजुङ्ग, हाल
भ.न.पा.-१०, चितवन, शिक्षा:
कानून स्नातक(बी.एल्.) कायैक्षेत्र
कानून अधिकृत कृषि विकाश
बैंक भरतपुर ।



श्री शालिग्राम पौडेल
जन्ममिति:- २००७।६।१५
जन्मस्थान पैयुपाटा ३ बलेवा
बालुङ्ग योग्ता स्नातकोत्तर
ठेगाना:- भ.न.पा.१२
पोखरेलीटोल चितवन, कार्यक्षेत्र,
कार्यकारी निर्देशक सहभागी
नेपाल.

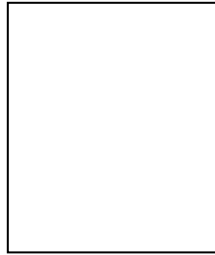

श्री भक्तबहादुर के.सी.
जन्ममिति:- २०१३।१।५।
जन्मस्थान:- खिदिम अर्घाखाँची
योग्यता:- डी.पी.ए. ठेगाना:-
भ.न.पा.२ आँपटारी चितवन
कार्यक्षेत्र क श्रेणीको निर्माण
व्यवसायी

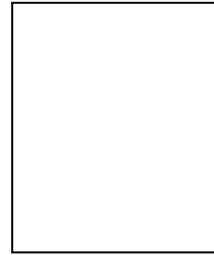

श्री बालचन्द्र शर्मा पौडेल
जन्ममिति:- २०१२।१।२१
जन्मस्थान:- मुडीकुवा, ३, पर्वत
योग्यता:- एम.ए.वि.एल्. ठेगाना:
रत्ननगर न.पा. ८ बैरीया,
चितवन कार्यक्षेत्र, जिल्ला
न्यायधीश जिल्ला अदालत
दाचुला

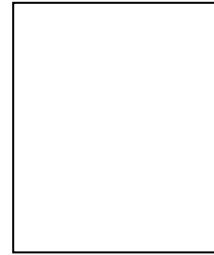

श्री हुमनाथ शर्मा पौडेल
जन्ममिति:- ६।१।१९५२ ई.
जन्मस्थान, स्वरेक छतिवन,
स्याङ्जा, योग्यता:- शास्त्री, हाल
धापासी ७, तिलिङ्गाटार,
काठमाडौँ । कार्यक्षेत्र:- ने.ट्रे.लि.
मा कार्यरत ।



श्री नारायणप्रसाद पौडेल
जन्ममिति:- २०२३।१०।२९
जन्मस्थान :- दहौ ३, स्याङ्जा
योग्यता:- एम.बी.ए. (यू.के.),
एम.ए./एम.बी.ए.(नेपाल) हाल:-
धापासी ७, तिलिङ्गाटार,
काठमाडौँ, कार्यक्षेत्र, ने.राष्ट्र बैंक

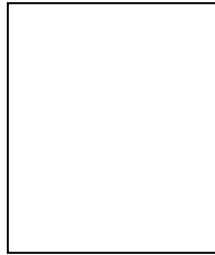

श्री महेश्वर शर्मा पौडेल
जन्ममिति:- २००९।२।१७,
जन्मस्थान:- भारखोला, स्याङ्जा
योग्यता:- एम.ए.,एम.पि.ए.,
वि.एल्, हाल, धापासी ७,
तिलिङ्गाटार काठमाडौँ । कार्यक्षेत्र:
कार्यालयआन्तरिकराजस्व विभाग

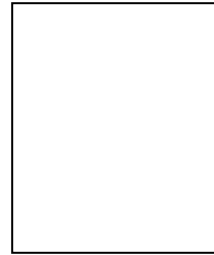

श्री मुक्तिनारायण पौडेल
जन्ममिति:- २०१३।१।८
जन्मस्थान: दहौ १, कुञ्चेवारी,
स्याङ्जा, योग्यता:- एम.पि.ए.
हाल धापासी ७ तिलिङ्गाटार,
काठमाडौँ । कार्यक्षेत्र:- श्री ५ को
सरकारको निजामति सेवा ।

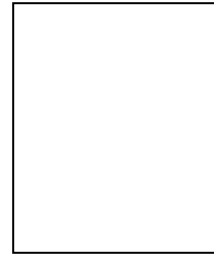

श्री तेजनाथ पौडेल
जन्ममिति:- २०१५।१०।१५
जन्मस्थान:- चुवा ९, पर्वत
कुश्मा, योग्यता:- वि.ए. हाल
धापासी ७, तिलिङ्गाटार,
काठमाडौँ । कार्यक्षेत्र:- नेपाल
प्रहरी (प्र.प्र.का.)

रु. १०००१- र सो भन्दा केही बढी दिएर अग्रिम सहयोग गर्ने बन्धुहरू

807 + 809

श्री जीवनारायण पौड्याल र वहाँको परिवार

श्री जीवनारायण पौड्याल, जन्ममिति:- १९९७ । जन्मस्थान:- हाइदेवा-९, बुङ्कुलुङ्ग, ताप्लेजुङ्ग सदस्य: वैष्णव परिषद भ्वापा । श्रीमती **सावित्रा पौड्याल**, जन्ममिति:- १९९९ । छोराबुहारी: बाबुराम पौड्याल, योग्यता:-एम.ए., एम.एड., प्रेमा(पारु)पौड्याल, योग्यता:वी.ए., युवराजपौड्याल,(प्रिन्सीपल- पाथिभरा एकाडेमी), योग्यता:वी.एल। निर्मला पौड्याल योग्यता आई.ए., छोरीहरू:- हीमा, कमला, माधवी, स्व.उर्मिला, गंगा र जमुना । ठेगाना:- ताप्लेजुङ्ग बाट आसाम- हाल अर्जुनधारा- ९, भ्वापा । नाती:- श्रेय पौड्याल, नातिनीहरू:- श्रीया पौड्याल र युनिसा पौड्याल ।
(वंशावली पेज नं. ७४६ मा छ ।)

810

श्री **देवनारायण पौड्याल** (विचमा) जन्ममिति:- १९९७।३।१५, जन्मस्थान:-दोखु गा.वि.स. ५, ताप्लेजुङ्ग, योग्यता:- शास्त्री सम्म, कार्यक्षेत्र:- सामाजिक सेवा । भू.पू.नायव सुब्बा । पौडेल वंशावली पुस्तकप्रकाशनमा विशेष सक्रियता । श्रीमती जीवनदेवी(विचमा) उभिएका छोराहरू दाँयातर्फबाट क्रमशः सुरेन्द्र, रमेश, बेनु, डिल्ली, ज्ञानेन्द्र, नरेन्द्र र बस्नेहरूमा छोरी, बुहारी र नाती नातीनाहरू ।

रु. १०००१- (एक हजार) दिएर अग्रिम सहयोग गर्ने बन्धुहरू

825

कवि शिरोमणि लेखनाथ पौड्यालका सुपुत्र स्व. अनन्त पौड्यालकी धर्मपत्नी **सावित्री देवी पौड्याल** (विचमा बस्नुभएकी) का सम्पूर्ण परिवार उभिएका वहाँका दायावाट क्रमशः कान्छी नातिनी बुहारी **रीता पौड्याल**, कान्छो नाती **लोकेश पौड्याल**, जेठो नाती **महेश पौड्याल**, जेठी नातिनी बुहारी **ज्योती पौड्याल**, माहिली नातिनी बुहारी **प्रज्ञा पौड्याल** र उनकी छोरी काखमा । बसेका दायावाट क्रमशः जेठा नातीको कान्छी छोरी **इला पौड्याल**, उनका अगाडि उभिएको माहिलो नाती ओमकार पौड्यालका छोरा, र दायाँ तिर जेठा नातीकी जेठी छोरी **रक्षा पौड्याल** र कवि शिरोमणिका माहिला नाती **ओमकारनाथ पौड्याल** ।

816

पिता:-पं.श्री **विष्णुप्रसाद पौड्याल**
छोराहरू क्रमशः दुण्डिराज, दुर्गाप्र., सोमराज, रामजी र पुष्पराज
जन्मस्थान:-
ठेगाना :-उज्ज्वल नगर, चितवन
कार्यक्षेत्र :- सामाजिक सेवा ।

रु. १०००/- वा सो भन्दा बढी दिएर अग्रिम सहयोग गर्ने बन्धुहरू

811

812

813

814

श्री कुवेरनाथ पौड्याल
जन्ममिति:-
जन्मस्थान:-
ठेगाना: जयपुर बुधबारे, भ्वापा ।
कार्यक्षेत्र सहसचिव विश्व हिन्दु
महासंघ, जिल्ला शाखा, भ्वापा,
वंशावली संकलक ।

पं. श्री नन्दराज पौड्याल
जन्ममिति:- १९८७।२।२७ जन्म
स्थान: सोलुखुम्बु, सोताङ्ग ३,
ठेगाना:-चकरघट्टी, सुनसरी
कार्यक्षेत्र:- सामाजिक सेवा ।

श्री रामचन्द्र उपाध्याय
पौड्याल,
जन्ममिति:
जन्मस्थान:
ठेगाना:- काठमाडौं म.न.पा. ३२
घट्टेकुलो,
कार्यक्षेत्र:- सामाजिक सेवा ।

पं.श्री हरिप्रसाद पौड्याल
जन्ममिति:- २०१०।१।८, लेखक:-
'पौडेल वंश प्रकाश' २०४२)
ठेगाना:- इटहरा-७, मोरङ्ग
योग्यता:- एम.ए. कार्यक्षेत्र:-
प्राचार्य, ब्रह्मविद्या मन्दिर
संस्कृत कलेज वृन्दावन, सदस्य
पौड्याल वं.के. समिति, भ्वापा

815 +899

पं. नरपति पौड्याल,
जन्मस्थान:- वि.सं.१९५८।१।२०, जीतपुर- ५, धनकुटा
शिक्षा:- संस्कृत व्याकरण सम्पूर्ण मध्यमा
कार्यक्षेत्र:- आठराई मूलपानी र कोयाखोलामा क्षेत्रमा
संस्कृत पाठशाला खोली अध्यापकभई कार्य गरेको । सामाजिक सेवा ।
उहाँ ६ छोरा र ९ छोरी गरी जम्मा १५ जनाका पिता हुनुहुन्थ्यो ।
ठेगाना: पहिले जीतपुर, धनकुटा र पछि विराटनगर ।
श्रीमती हेमकुमारी पौड्याल

श्री रमेशचन्द्र पौड्याल
पूर्व मेयर विराटनगर उपमहानगर
पालिका
जन्मस्थान: जीतपुर - ५, धनकुटा ।
कार्यक्षेत्र: राजनीति एवं सामाजिक सेवा ।

817

818

819

श्री महालाल पौड्याल
जन्म:-
जन्मस्थान:-
श्रीमती पवित्रा पौड्याल,
ठेगाना:- कालिस्थान, शनिश्चरे
४, भ्वापा
कार्यक्षेत्र:- सामाजिक सेवा ।

श्री अर्जुनभक्त पौड्याल, नारायणभक्त पौड्याल,
शारदाभक्त पौड्याल र अच्युतभक्त पौड्याल
जन्मस्थान:- दुराडाँडा, लुमजुङ्ग
ठेगाना:- सामाखुसी, काठमाडौं ।
कार्यक्षेत्र: चारै भाईहरू सरकारी उच्च सेवामा कार्यरत ।
(दाँया जेठा देखि क्रमशः चारै भाइको विवरण ।)

श्री पुण्यप्रसाद पौड्याल
जन्ममिति:- १९९१।४।२९,
जन्मस्थान:- शान्तिनगर, इलाम,
श्रीमती राधा पौड्याल, ठेगाना:-
मेचीनगर न.पा. ७, पुण्यचोक,
कार्यक्षेत्र:- राजनीति र
सामाजिक सेवा ।

रु. १०००।- दिएर अग्रिम सहयोग गर्ने बन्धुहरू

823	820	821	822
-----	-----	-----	-----

डा.श्री पदमनाथ शर्मा पौड्याल ठेगाना:-काठमाडौं महानगर पालिका-२९ कार्यक्षेत्र:- सामाजिक सेवा	श्री पशुराम पौड्याल जन्ममिति:- श्रीमती रेणुकादेवी पौड्याल ठेगाना:- महारानी- १, भापा कार्यक्षेत्र:- सामाजिक सेवा	श्री विवेक पौड्याल जन्ममिति:- २०४९।२।२६ ठेगाना:- उर्लावारी ७,मोरङ्ग कार्यक्षेत्र: अध्ययन ।	श्री बुद्धिनाथ पौड्याल सदस्य: पौड्याल वंशोद्धार कन्द्रीय समिति, भापा, श्रीमती सेवाकु. पौ.,छोरा छोरीहरू मनोज, कमल, बत्सराज, सागर, रोमा, विष्णु र रञ्जना पौड्याल । ठेगाना:- मेचीनगर न.पा. कार्यक्षेत्र: राजनीति, शैक्षिक तथा सामाजिक सेवा ।
--	--	---	---

824	825	826	827
-----	-----	-----	-----

श्रीमती कुन्तीदेवी पौड्याल (भट्टराई) (कवि शिरोमणी लेखनाथ पौड्यालकी सुपुत्री) ठेगाना:- काठमाडौं म.न.पा. १३, कार्यक्षेत्र: सामाजिक सेवा ।	श्रीमती सावित्री पौड्याल (कवि शि. लेखनाथ पौड्यालकी एकमात्र बहारी) ठेगाना:- काठमाडौं म.न.पा. २९ कार्यक्षेत्र सामाजिक सेवा ।	श्री कोमलनाथ पौड्याल ठेगाना:- विराटनगर, १३, मोरङ्ग कार्यक्षेत्र:- प्रेस सञ्चालन तथा सामाजिक सेवा ।	श्री हरिप्रसाद पौड्याल ठेगाना: जाउलाखेल, ललितपुर कार्यक्षेत्र:- उद्योग तथा सामाजिक सेवा ।
--	---	--	---

828	829	830	831
-----	-----	-----	-----

पिता: ज्यो.पं.दुर्गाप्रसाद पौ. (दाँया) ठेगाना:- उज्ज्वलनगर १,चितवन कार्यक्षेत्र: सामाजिक सेवा । पुत्र मीनराज पौड्याल(बायाँ) ठेगाना: तिसना स्टील फर्निचर उ. भ.न.पा.६, चितवन कार्यक्षेत्र: उद्योग तथा सामाजिक सेवा ।	श्री कुलप्रसाद पौड्याल ठेगाना:- कर कार्यालय शाखा, दमक, भापा कार्यक्षेत्र:- सरकारी सेवामा कार्यरत ।	श्री मुकुन्द पौड्याल (अधिवक्ता) ठेगाना:- पोखरा कार्यक्षेत्र :- कानुनी र सामाजिक सेवा ।	श्री दुर्गानाथ पौड्याल ठेगाना:- हेटौंडा नगरपालिका ९, लामसुरे कार्यक्षेत्र:- सामाजिक सेवा ।
--	--	--	--

रु. १०००/- दिएर अग्रिम सहयोग गर्ने बन्धुहरू

834

आमा श्रीमती कौशल्या पौड्याल, छोरा श्री रुद्र पौड्याल,
ठेगाना:- राजघाट ७, मोरङ, कार्यक्षेत्र:- अध्यापन तथा सामाजिक सेवा ।

1000

देब्रेबाट क्रमशः **बिष्णुराज पौडेल**, एम.ए. राजनीति
शास्त्र, एम.पी.ए. जनप्रसाशन, कृष्णप्रसाद पौडेल
साहित्य शास्त्री, डा.हरिराज पौडेल, डा.बद्री पौडेल,
श्रीमती जानकी पौडेल(कृष्णप्र.), श्रीमती शारदा
पौडेल(विष्णुराज)

ठेगाना:- भरतपुर नगरपालिका - १०, शीतलपथ
चितवन । पेज नं. २७७ मा

835

श्री **गुणनाथ पौड्याल**
ठेगाना:- मंगलदै शोनितापुर
आसाम
जन्मस्थान:-फाटाशिमल,
आसाम
कार्यक्षेत्र:-जुनियर,इञ्जीनियर,
रोड डिपार्टमेन्ट

836

श्री **कमलप्रसाद पौड्याल**
जन्ममिति:-
ठेगाना:- नवदुर्गास्टोर,
इटहरी, सुनसरी ।
कार्यक्षेत्र:-सामाजिक सेवा ।

रु. १०००१- दिएर अग्रिम सहयोग गर्ने बन्धुहरू

956

पं. श्री **योगराज पौड्याल** । श्रीमती: ललितादेवी,
छोराबुहारी: कमल, अन्नपूर्णा, नातीहरू: आदित्य,
अंकित, ठेगाना: श्रीनवदुर्गा स्टोर, इटहरी
कार्यक्षेत्र: सामाजिक सेवा ।

833

श्री **रंगलाल पौड्याल** (बिचमा) , ठेगाना:- राजघाट, ७, मोरङ्ग कार्यक्षेत्र:- सामाजिक सेवा ।
(सम्पूर्ण परिवार सहित)

रु. १०००१- दिएर अग्रिम सहयोग गर्ने बन्धुहरू

९०१

श्री भक्तलाल उपाध्याय(पौड्याल) बसेकोवाट दाँया, पूर्व सह-प्राध्यापक त्रि.वि.वि. । ठेगाना: बिराटनगर उ.प.म.न.पा. १५ । जन्म १९९४।१०।१४ गते । आँखिभौं, संखुवासभामा । योग्यता एम.ए.(अंग्रेजी) । कार्यक्षेत्र: शिक्षण एवं सामाजिक सेवा । श्रीमती चन्द्रा पौड्याल (बसेकोवाट बाँया) योग्यता: वि.ए.,वि.एड. । कार्यक्षेत्र: शिक्षण एवं सामाजिक सेवा ।

835

श्रीजीवनराज पौड्याल जन्म: १९८५।१२।२।४ताप्लेजुङ्ग(दोखु-८) शिक्षा: मध्यमासम्म, शैक्षिक तालिम प्राप्त २००६-२०५२ सम्म अध्यापन । नेपाली प्रकाशन समितिमा आवद्ध भै विभिन्न स्थानमा भ्रमण । र पत्रपत्रिका मार्फत विभिन्न कृति प्रकाशित ।

160

श्रीपं.प्रजानाथ पौडेल जन्म:- १९७८।७।७, जन्मस्थलो:- भविखेलटार-बलेवा, बागलुङ्ग, शिक्षा:-संस्कृत व्याकरण र पुराण मेमांसका विद्वान् । कार्यक्षेत्र: संस्कृत व्याकरणका अध्यापक र हरिहर मन्दिरका संस्थापक । पेज नं. ४८८

रु. ५००-देखि ७५०- माथि दिएर अग्रिम सहयोग गर्ने बन्धुहरू

837	838	839	840	841
श्री भीमप्र. पौड्याल श्रीमती, कृष्णमाया पौ. ठेगाना:- उखुबारी, स्याङ्जा, नुवाकोट ।	श्री देवेन्द्र पौड्याल श्रीमती अम्बिका देवी ठेगाना:- इटहरा ७, मोरङ्ग ।	श्री धर्मानन्द पौड्याल जन्ममिति:- १९८४।७ ठेगाना:- गोविन्दपुर-६, मोरङ्ग	श्री हरि पौड्याल ठेगाना:- चन्द्रगढी, भ्वापा, शिक्षक तथा गायक कलाकार ।	श्री मोहन बहादुर पौ. ठेगाना:- रंगेली १, मोरङ्ग ।
842	843	844	845	846
डा.बासुदेव पौड्याल ठेगाना:- ललितपुर कार्यक्षेत्र:- सामाजिक सेवा ।	श्री राम प्र. पौड्याल ठेगाना:-उर्लाबारी ७,डुम्रे कार्यक्षेत्र:- सामाजिक सेवा ।	श्री मित्रलाल पौड्याल ठेगाना:- साँवा कटहरे ३, खोटाङ्ग	श्री राधाकृष्ण पौड्याल ठेगाना:- इटहरी २, मोरङ्ग	श्री बिष्णुभक्त आत्रेय श्रीमती कुन्तीदेवी ठेगाना:- मेचीनगर न.पा. - ७
847	848	854	850	851
श्री बालकृष्ण पौ. ठेगाना:- उखुबारी, श्रीमती पवित्रादेवी स्याङ्जा नुवाकोट	श्रीधनीराम पौड्याल ठेगाना:- खलंगा-१,बैतडी कार्यक्षेत्र: सामाजिक सेवा	श्री बालाप्रसाद पौड्याल ठेगाना:- बाहुनी - ९, मोरङ्ग कार्यक्षेत्र:- सामाजिक सेवा ।	श्रीइन्द्रप्रसादपौड्याल वंशावली संकलक । ठेगाना:- लेटाङ्ग- ८, बुधबारे ।	स्व.लक्ष्मी नारायण पौ जन्म:-१९७३।७।२४(पौडेल वंश प्रकाश' २०४२का प्रखूख संकलक) ठेगाना:- तोपगाछी, भ्वापा ।
852	853	849	855	856
श्री गंगाप्र. पौड्याल जन्म २००६।५।२२ कोषाध्यक्ष:- पौ.वं.के.स. भ्वापा, ठेगाना:दमकन.पा.भ्वापा ।	श्री माधवप्र.पौड्याल नागरडुवा, धुलावारी, भ्वापा, कार्यक्षेत्र:- सचिव, मेचीनगर न.पा. । सह सचिव, पौ.वै.के.स.भ्वापा	पं.श्री हुतराज पौड्याल सक्रिय वंशावली संकलक । जन्म: १९८९।४।१८ सदस्य पौड्याल वं.के.समिति भ्वापा ठेगाना: शिवगन्ज, भ्वापा ।	ज्यो.पं.श्री श्रीनारायण पौड्याल ठेगाना:- एकतप्पा ४, इलाम	श्री अङ्गिरथ पौड्याल ठेगाना:-राजघाट-७, मोरङ्ग कार्यक्षेत्र: सामाजिक सेवा

रु. ५०० (पाँच सय) अग्रिम सहयोग गर्ने बन्धुहरु

857	858	859	860	861
श्री राजन पौड्याल ठेगाना:-शैपु-८, रामेछाप कार्यक्षेत्र:-सामाजिक सेवा	श्री बिष्णुप्र. पौड्याल ठेगाना:- तरहरा, इटहरी कार्यक्षेत्र:-सामाजिक सेवा	श्री डम्बरप्र. पौड्याल ठेगाना:- सिजुवा-८, मोरङ कार्यक्षेत्र:-सामाजिक सेवा ।	श्री ऋषिराज पौड्याल ठेगाना:-राजघाट-५, मोरङ कार्यक्षेत्र:-सामाजिक सेवा	श्री पदमब. पौड्याल ठेगाना:- सुरुङ्गा- ५, भुवा कार्यक्षेत्र:-सामाजिक सेवा
862	863	864	865	866
श्रीअनन्तप्र. पौड्याल ठेगाना:- हलेसीसल्ले-४, खोटाङ्ग, हाल धुलावारी कार्यक्षेत्र:-सामाजिक सेवा	श्रीज्ञानेन्द्रप्र. पौड्याल हलेसी सल्ले-४, खोटाङ्ग हाल चन्द्रगढी ८,भुवा लेखक: हलेसी सल्ले वंशावली ।	श्री रुद्रकुमार पौड्याल २०२८।५।१८ ठेगाना:- प्रेमेजुङ्ग इलाम,हाल धुलावारी सदस्य पौड्याल वं.के.स.	श्री नन्दीकेशर पौ. ठेगाना:- सिजुवा-६, मोरङ सदस्य:- पौड्याल वंशोद्धार केन्द्रीय समिति, भुवा	श्री प्रेमचन्द्र शर्मा पौ. ठेगाना:-तान्सेन-४, पाल्पा कार्यक्षेत्र:- सामाजिक सेवा
867	868	869	870	871
श्री नरनाथ पौड्याल ठेगाना:महाभारा-१,भुवा कार्यक्षेत्र:- सामाजिक सेवा ।	श्री सुदय पौड्याल ठेगाना:- काठमाडौं म.न.पा. २९	श्रीउत्तमबल्लभ पौड्याल ठेगाना:- काठमाडौं, म.न.पा. २९	श्रीलालमणि पौड्याल ठेगाना:-मोतिपुर - ८, बाँसगडी-बजार, बर्दिया । कार्यक्षेत्र सामाजिक सेवा ।	श्री नारायणप्र.पौड्याल ठेगाना:-सानोपोखरा,हेटौंडा कार्यक्षेत्र:- सामाजिक सेवा
872	873	874	875	250
डा. द्रोणकुमार पौड्याल मेची ब. क्याम्पस, भद्रपुर जन्ममिति:- २००६।३।५ अध्यक्ष पौ.वं.के.स.भुवा	श्री मदन पौड्याल ठेगाना:- खलंगा-१,वैतडी कार्यक्षेत्र:-सामाजिक सेवा	श्री डोरनाथ पौड्याल ठेगाना:- वीरगञ्ज नगरपालिका-१०, पर्सा	श्री ज्ञानप्र. पौड्याल सहसचिव: पौ.वं.के.समिति जन्मस्थान:- जितपुर-१ धनकुटा । ठेगाना:- इटहरी न.पा.१,मिलनचोक,सनसरी	श्री शारदाप्र. पौडेल जन्ममिति:- १९५६ ठेगाना:- रामनगर

रु. ५००१- दिपर अग्रिम सहयोग गर्ने बन्धुहरू

1	4	5	6	7
श्री शिवराम पौडेल, जन्ममिति :- २०१७।७।१७ ठेगाना :- गोगबु काठमाडौं (पृष्ठ २७७ मा)	श्री टीकाराम पौडेल, जन्ममिति १९६६।७।१२ ठेगाना:-भलाम गा.वि.स. ४ कास्की (पृष्ठ ...मा)	श्री दण्डराज पौडेल, जन्ममिति :- २००४।१०।१५ ठेगाना:-सल्यान ६ पाटनेथोक हाल पोखरा (पृष्ठ २८९मा)	श्री नेत्रबिलाश पौडेल, जन्ममिति:- २०००।३।३ ठेगाना:-सल्यान ६ पाटनेथोक हाल पोखरा (पृष्ठ २८९)	श्री बाशुदेव पौडेल जन्ममिति:-२०२२।१।१७ ठेगाना:- सल्यान गा.वि. स. ६ पाटनेथोक -२८९
77	10	11	14	15
श्री हेमराज पौडेल, जन्ममिति:-२०२७।६।८ ठेगाना:- पैयुपाटा ३ बाग्लुङ (पृष्ठ ...मा)	श्री बिदुर कु. पौडेल जन्ममिति:-२०१९।४।१२ ठेगाना:-सल्यान गा.वि. स. ९ (पृष्ठ २८७ मा)	श्री चूडामणि पौडेल जन्ममिति:-२० फरवरी १९५० ठेगाना :- सल्यान गा.वि.स. ९। पृष्ठ २८७ मा)	श्री रामप्रसाद पौडेल जन्ममिति:- १९७२ साल ठेगाना:- सल्यान गा.वि.स. ८ माथिघर (पृष्ठ २७६मा)	श्रीनारायणप्र.पौडेल जन्ममिति:-२०१५।६।२४ ठेगाना:-सल्यान गा.वि. स. ९ (पृष्ठ ३०३मा)
16	17	18	30	31
श्री टंक प्र. पौडेल जन्ममिति:-१९९३।३।१२ ठेगाना:-सल्यानगा.वि.स. ९ (पृष्ठ २८७मा)	श्री नरहरि पौडेल जन्ममिति:-२०००।८।३ ठेगाना:- सल्यान गा.वि. स. ९ (पृष्ठ २८७ मा)	श्री देवी प्र. पौडेल जन्ममिति:- १९९६।८ ठेगाना:-सल्यान गा.वि. स. ९ (पृष्ठ ३०१ मा)	श्री ऋषिराम पौडेल जन्ममिति:- २०१९।१।१३ ठेगाना:-सल्यान गा.वि. स. ८ (पृष्ठ २७४मा)	श्री देवी प्र. पौडेल जन्ममिति:-२०२४।१।२३ ठेगाना:- सल्यान गा.वि. स. ९ (पृष्ठमा)
32	33	35	36	41
श्रीउमाकान्त पौडेल जन्ममिति:- ठेगाना:-सल्यान गा.वि. स. ६ (पृष्ठ २८९मा)	श्री डिल्लीराजपौडेल जन्ममिति:- २००३।५।१० ठेगाना:- सल्यान गा.वि. स. ६ (पृष्ठ २८९मा)	श्री हेमराज पौडेल जन्ममिति:-२००९।१।१९ ठेगाना:- प्रो.उ.न.म.पा.६ बैदाम पोखरा ३०५ मा	श्री कृष्ण प्र. पौडेल जन्ममिति:- १९८५।१।२ ठेगाना:- पुरुन्चौर गा.वि. स. ९ कास्की -२२० मा	श्रीज्ञानेश्वर पौडेल जन्ममिति:- २०१९।४।२४ ठेगाना:- पुरुन्चौर गा.वि. स. ९ कास्की (२२९मा)

रु. ५०० (पाँच सय) अग्रिम सहयोग गर्ने वन्धुहरु

42	44	50	61	74
श्रीमाधवप्रसाद पौडेल जन्ममिति:- २००९।६।९ ठेगाना:-पुरुन्चौर गा.वि. स. ९ कास्की पृष्ठ २२९	श्री रामजी प्र. पौडेल जन्ममिति:- २०२५।३।२६ ठेगाना:- सल्यान गा.वि. स. ८ (पृष्ठ २८२ मा)	श्री लीलाधर पौडेल जन्ममिति:-१९६४।५-२०४४।४ ठेगाना:-सल्यान गा.वि.स. ८ हाल भरतपुर १० (२८०)	श्रीपं.लालनिधि पौडेल जन्ममिति:- १९९८।७।४ ठेगाना:- भ.न.पा.१० चितवन पृष्ठ ३०६ मा	श्री कुलपति पौडेल जन्ममिति:- २०१३।४।१७ शिवनगर गा.वि.स. ५ चितवन २८७ मा
75	362	366	367	368
श्री ठाकुरप्र. पौडेल जन्ममिति:-१९९९।१२।१९ ठेगाना:-सल्यानदपारस नगर चितवन २५९ मा	श्रीनन्दलालपौडेल जन्ममिति:- २००७।८। ठेगाना:-फुलबारीगा.वि. स. ६ (२८७ मा)	श्री बैकुण्ठराज पौडेल जन्ममिति:- २००७।१।२२ ठेगाना:- भ.न.पा. ८ पारस नगर चितवन पृष्ठ२८९मा	श्रीनारायणदत्त उ.पौडेल जन्ममिति:- २००१।३।१९ ठेगाना:-भ.न.पा.८पारसनगर चितवन (पृष्ठ २८९मा)	श्री राममणी पौडेल जन्ममिति:-१९९३।१२।१९ ठेगाना:-भ.न.पा. ञ्कृष्णपुर चितवन पृष्ठमा
376	378	379	371	303
श्री पदमपाणी पौडेल जन्ममिति:- २००४।४।८ ठेगाना:-मोतिपुरगा.वि.स. ८ बर्दिया (पृष्ठ ३०४)	श्रीनयराजशर्मापौडेल जन्ममिति:- २००१।१।३ सोरहवा गा.वि.स. ८ बर्दिया पृष्ठ २८९ मा)	श्री कृष्णहरि पौडेल जन्ममिति:- ठेगाना:-मैनापोखरा गा.वि. स. ६ बर्दिया २८९ मा	श्री मेघराज पौडेल जन्ममिति:-१९९४।४।२४ सल्यान गा.वि.स. ८ कास्की पृष्ठ २८९ मा	श्री टेकनाथ पौडेल जन्ममिति:- १९७५।१।५ ठेगाना:-भ.न.पा.१०पृच्छी चोक चितवन पृष्ठ २२३
705	709	711	712	715
श्री टंकनाथ पौडेल जन्ममिति:- १९८७।५।१० ठेगाना:-सल्यान गा.वि.स ७ कास्की पृष्ठ २७८मा	श्री टीकाराम पौडेल जन्ममिति:-१९९०।८।२५ सल्यान गा.वि.स. ९ कास्की पृष्ठ ३०३मा	श्री शालिग्राम पौडेल जन्ममिति:- १९८८।१।२६ ठेगाना:-गीतानगर गा.वि. स.चितवन पृष्ठ २८८	श्रीमती शुशीलादेवी पौडेलजन्ममिति:-१९८३ भ.न.पा.७ कृष्णपुर चितवन। पृष्ठ २७८मा	श्रीमाधवप्रसादपौडेल जन्ममिति:- २०१९।१।१७ ठेगाना:-भ.न.पा. ४ नविनपथ चितवन २९२

रु. ५०० (पाँच सय) अग्रिम सहयोग गर्ने बन्धुहरु

716	78	360	724	752
श्री दुर्गादत्त पौडेल जन्ममिति:- १९९९ ठेगाना:-सल्यानगा.वि.स. ८ कास्की, पुल्तर २९६	श्री धरेन्द्रनारायणपौडेल जन्ममिति:-२०१४।४।२३ पुरुन्चौर ६ कास्की (पृष्ठ २२२ मा)	श्री टीकाराम पौडेल जन्ममिति:- १९७५।५।१० ठेगाना:- फुलवारी ६ महेन्द्र चौक चितवन पृष्ठ २९०मा	श्री मोतीलाल पौडेल जन्ममिति:-१९९१।३।३१ ठेगाना:- पुरुन्चौर ७ कास्की (पृष्ठ २२६मा)	श्री नारायण पौडेल जन्ममिति:-२०१८।५।५। ठेगाना:- पो.उ.म.न.पा. ८ पोखरा (पृष्ठमा)
753	756	757	762	764
श्री पवित्रमणि पौडेल जन्ममिति:-२३-१०-१९४३ ठेगाना:-पो.उ.म.न.पा. ८ सभागृहचोक (पृष्ठ ..मा	श्री हरिदत्त पाध्या जन्ममिति:- १९८६।१।४ ठेगाना:- चुवा ५ पर्वत (पृष्ठमा)	श्री ठाकुरप्रसाद पौडेल जन्ममिति:- १९९२।२।१३ ठेगाना:- बढहरे कटुवा चौपारी १ जादी (पृष्ठ ...मा	श्री बृजेन्द्र (के.सी.) जन्ममिति:- २०२९।१०।५। ठेगाना:- लामाचौर २ घारी कास्की (पृष्ठमा)	श्रीरामजीप्र.पौडेल जन्ममिति:-०१३।१०।२० ठेगाना:-पुरुन्चौरगा.वि. स. ६ कास्की पृ....मा
765	766	107	109	82
श्रीदीवाकर श.पौडेल जन्ममिति:- २००७।६।२ ठेगाना:- कटुवा चौपारी १ जादी पर्वत पृष्ठ ..मा	श्रीलक्ष्मीप्रसादपौडेल जन्ममिति:- ठेगाना:-शिवालय,१,खरेहा पर्वत (पृष्ठमा)	श्री छबिलाल पौडेल जन्ममिति:- २०१२।३।११ ठेगाना:- भ.न.पा. १० चितवन (पृष्ठमा)	श्री इन्द्रलाल पौडेल सल्यान गा.वि.स. ९ कास्कीबाट चितवन (पृष्ठ ३०३मा)	श्री बाशुदेवपौ. (गिरपति) जन्ममिति:-१९७१।२।१३ सल्यान८श्रीमतीश्रम्विका छोरास्व.बलभद्र,राजाराम, स्व.लोकनाथ र जीवनाथ
				२८३
84	381	382	386	393
स्व.डिल्लीप्रसादपौडेल जन्ममिति: १९८५।३। ठेगाना:-सल्यान गा.वि. स. ६ कास्की पृष्ठ २८९	श्रीईश्वरीप्रसादपौडेल जन्ममिति:- २००३।६।१८ ठेगाना:- गैडाकोट १ परासी, पृष्ठ ३३१ मा	श्री भीमप्रसाद पौडेल जन्ममिति:- २००६।५।१७ ठेगाना:-पटियानी गा.वि.स.८चितवन ३१५	श्री नवराज पौडेल जन्ममिति:- २०१४।९।१४ ठेगाना:- पोखरा ८ सिमलचौर कास्की ३३६	श्री प्रमानन्द पौडेल जन्ममिति:- १९८०।२।१३ ठेगाना:- नुङ्गले गा.वि.स. ८ कास्की पृ२२६ मा

रु. ५००- (पाँच सय) दिएर अग्रिम सहयोग गर्ने बन्धुहरू

398	325	325	779	776
श्री रमाकान्त पौडेल २००४।४।१० सल्यान गा.वि.स. १ काउले कोत्रे तनहूँ पृष्ठ ३९९मा	श्री पूर्णभद्र पौड्याल जन्ममिति:- १९९४/९/२८ ठेगाना:- पुरुन्चौर गा.वि.स. ७ कास्की २२६ मा	श्रीमतीसरस्वती पौ. २००६/९/१८ ठेगाना:-पुरुन्चौरगा.वि.स ७ कास्की २२६ मा	श्री भक्तिराम पौडेल १९७४।१२।१२, डिकुर, पोखरी अण्डुँदुर, कास्की श्रीमतीमतिदेवी	श्रीरामबहादुर के.सी जन्म मिति २००८।८।१० पो.उ.न.पा.१४ चाउथे पेशा कृषि
955+190	115	116	778	777
श्री खगराज पौडेल जन्ममिति:- २०२७।९।१६ ठेगाना:- पाङ् खुर्कोट १, पर्वत, वि.एल.वि.वि.एस.	श्री बेणिमाधव पौडेल जन्ममिति:१९७८।८।१७ ठेगाना भ.न.पा. ९ वसन्तचोक पृ. २२६मा	श्री कृष्णप्रसाद पौडेल जन्ममिति:- २००३।५।१५ ठेगाना:- भ.न.पा.-१२ वसन्तचोक ३३७ मा	श्री कृष्णबहादुर के.सी. (पौ.)जन्ममिति २०१३।१।४ कास्की पो.उ.न.पा.१४ चाउथे पेशा कृषि	श्री धर्मराज के.सी. (पौ.) जन्ममिति २००९।३।२९ कास्की पो.उ.न.पा.१४ चाउथे
226	227	230	228	229
श्रीबैकुण्ठनाथ पौडेल जन्ममिति:- २०१७।५ ठेगाना:- चुँदी रम्घा, तनहूँ। पृ. ४९० मा	श्री योगनाथ पौडेल जन्ममिति:- २९।१।१०।४ ठेगाना:-चुँदी रम्घा, तनहूँ। ४९० मा	श्री व्यासजी पौडेल जन्म:-२००९।४-२०४६ ठेगाना:- चुँदी रम्घा, तनहूँ। ४९० मा	श्री प्रयत पौडेल जन्ममिति:-२०४३।१।२।३ ठेगाना:- काठमाडौं। पृष्ठ ४९० मा	श्री जैमिनी पौडेल जन्ममिति:-२०४७।३।१७ ठेगाना:- हेलिफ्याक्स, ब्यानडा। पृष्ठ ४९० मा
202	208	232	233	334
श्रीश्यामकुमार पौडेल जन्ममिति:- २०२३।२।५ ठेगाना:-हलेसीसल्ले ४खोटाङ्ग हाल काठ.गुहेश्वरी योग्यता बिए.छोरा प्रांशु श्रीमती नारायणी।	श्री सुबोध पौडेल ठेगाना:-हलेसी सल्ले-४ खोटाङ्ग, हाल बानेश्वर, योग्यता:- वी.ए., वी.एल.,।	श्री नीरज पौडेल जन्ममिति:- २०३८।२ ठेगाना:- ठमेल काठमाडौं। ४९०	श्री पं.सूर्यनाथ पौडेल जन्म:-१९७८।१-२०४६ ठेगाना:- चुँदी रम्घा, तनहूँ। ४९० मा	श्री भरत पौडेल जन्ममिति:- २०१७।८ ठेगाना:- चुँदी रम्घा, तनहूँ। ४९० मा

रु. ५००१- (पाँच सय) दिएर अग्रिम सहयोग गर्ने बन्धुहरू

235	236	237	238	239
श्री आनन्द पौडेल जन्ममिति:- २०२०।१०।१४ ठेगाना:- चुँदी रम्घा, तनहूँ। ४९०	श्री प्रज्ञान पौडेल जन्ममिति:- २०४६।९।१५ ठेगाना:- चुँदी रम्घा, तनहूँ। ४९०	श्री प्रश्रित पौडेल जन्ममिति:- २०५३।१।४ ठेगाना:- चुँदी रम्घा, तनहूँ ४९० मा	श्री हरिराम पौडेल जन्ममिति:- २०२२।७।७ ठेगाना:- भरतपोखरी कास्की।	श्री पुरुषोत्तम पौडेल जन्ममिति:- २०२३।४ ठेगाना:- कुसुमपानी, तनहूँ।
240	241	242	243	244
श्री प्रकाश पौडेल जन्ममिति:- २०२५ ठेगाना:- कुसुमपानी, तनहूँ।	श्री भैरबराज पौडेल जन्ममिति:- १९८९।१० ठेगाना:- चुँदी रम्घा, तनहूँ।	श्री टीकाराज पौडेल जन्ममिति:- १९८२ ठेगाना:- चुँदी रम्घा, तनहूँ।	डा.प्रीतमकुमार पौडेल जन्ममिति:- २०१३ ठेगाना:- सिस्नेरी	श्री विजय शर्मा पौ. जन्ममिति:- २०१५।५।१७ ठेगाना:- सिस्नेरी
245	246	247	126	127
डा शान्तकु.शर्मा पौ जन्ममिति:- २०१८।७।२८ ठेगाना:- सिस्नेरी	श्री शरदकु. शर्मा पौ जन्ममिति:- २०२०।७।२४ ठेगाना:- सिस्नेरी	श्रीसंजयकु.शर्मा पौ. जन्ममिति:- २०३३।४।२५ ठेगाना:- सिस्नेरी	श्री रमेशचन्द्र पौडेल जन्ममिति:- २०१३।६।३ ठेगाना:- स्याम्घा, तनहूँ	श्री सुरजचन्द्र पौडेल जन्ममिति:- २०४०।९।२३ ठेगाना:- स्याम्घा, तनहूँ
128	129	131	248	249
श्री निरजचन्द्र पौडेल जन्ममिति:- २०४२।१२।१४ ठेगाना:- स्याम्घा, तनहूँ	श्री धुबचन्द्र पौडेल जन्ममिति:- २०१७।४।१५ ठेगाना:- स्याम्घा, तनहूँ	श्री कृष्णचन्द्र पौडेल जन्ममिति:- २००३।९ ठेगाना:- चुँदी रम्घा, तनहूँ। मा	श्री अम्बिकाप्र.पौडेल जन्ममिति:- १९५२ ठेगाना:- रामनगर	श्री भगवतीप्र.पौडेल जन्ममिति:- १९५४ ठेगाना:- रामनगर

रु. ५००/- दिएर अग्रिम दिएर सहयोग गर्ने बन्धुहरू

134	135	136	137	138
श्रीसतीशचन्द्र पौडेल जन्ममिति: २०१९।११।१४ ठेगाना:- चुँदी रम्घा, तनहूँ। ४९० मा	श्रीशीतलचन्द्र पौडेल जन्ममिति:- २०३२।१२। ठेगाना:- चुँदी रम्घा, तनहूँ। ४९०	श्रीसुशीलचन्द्र पौडेल जन्ममिति:- २०२६।०९। ठेगाना:- चुँदी रम्घा, तनहूँ। ४९०	श्रीसुदीपचन्द्र पौडेल जन्ममिति:- २०३०।११। ठेगाना:- चुँदी रम्घा, तनहूँ। ४९०	श्रीशिशिरचन्द्र पौडेल जन्ममिति:- २०३०।१२। ठेगाना:- चुँदी रम्घा, तनहूँ। ४९०
139		140	141	142
श्री इन्दीवरचन्द्र पौडेल जन्ममिति:- २०५१।१२।२७ ठेगाना:- बालाजु, काठमाडौँ। ४९०	श्री आद्यचन्द्र पौडेल जन्ममिति:- २०५०। ठेगाना:- बालाजु, काठमाडौँ। ४९०	श्री पूर्णचन्द्र पौडेल जन्ममिति:- १९८९।१२। ठेगाना:- चुँदी रम्घा, तनहूँ। ४९०	श्री शरदचन्द्र पौडेल जन्ममिति:- २०१८।२। ठेगाना:- चुँदी रम्घा, तनहूँ। ४९०	श्री सुरेशचन्द्र पौडेल जन्ममिति: २०२०।१२। ठेगाना:- चुँदी रम्घा, तनहूँ। ४९०
143	144	145	146	147
श्रीसुभाषचन्द्र पौडेल जन्ममिति:- २०३०।०८।३० ठेगाना:- चुँदी रम्घा, तनहूँ। ४९०	श्रीप्रकाशचन्द्र पौडेल जन्ममिति:- २०२९।१। ठेगाना:- चुँदी रम्घा, तनहूँ। ४९०	श्री मुकेशचन्द्र पौडेल जन्ममिति:- २०३२।१२। ठेगाना:- चुँदी रम्घा, तनहूँ, ४९०	श्रीकपिलचन्द्र पौडेल जन्ममिति:- २०४०।१०। ठेगाना:- चुँदी रम्घा, तनहूँ। ४९०	श्री माधव प्र. पौडेल जन्ममिति: १९९१-२०५० ठेगाना:- स्याम्घा, तनहूँ
148	149			
श्री ईश्वरचन्द्र पौडेल जन्ममिति:- २०२५।६।२५ जन्ममिति:- स्याम्घा, तनहूँ।	श्री सजलचन्द्र पौडेल जन्ममिति:- २०५५।११।२९। ठेगाना:- स्याम्घा, तनहूँ।	श्री शान्त पौडेल जन्ममिति:- २०१४।४।१९। ठेगाना:- वितलव पिपलटारी ँ। पर्वत	श्री नारायणप्र.शर्मा पौ. जन्ममिति:- २०२२।४।८। ठेगाना:- थापाठाना ४, गहते पर्वत,	श्रीविष्णुप्रसाद पौडेल जन्ममिति:- २०२५।३।२४। ठेगाना:- खानीगाउँ ँ चितीपानी पर्वत

रु. ५००/- दिएर अग्रिम दिएर सहयोग गर्ने बन्धुहरू

--	--	--	--	--

श्री टीकाराम पौडेल जन्ममिति:- २०११।६।१५ ठेगाना:- धापासी ७ काठमाडौं ।	श्रीडा.मणिराम पौडेल जन्मस्थान: जगडोल, हाल चुदेवी काठमाडौं, योग्यता पी.एच्. डि.	श्री देवीप्रसाद पौडेल जन्ममिति:- २०२८।८।२२ ठेगाना:- राम्जा देउराली ७ पर्वत ।	श्रीजगन्नाथशर्मापौ. जन्ममिति:-२०२९।४।१३ ठेगाना:- लिमीठाना ४, शान्तिटोल पर्वत,	श्री राजेशप्र. पौडेल जन्ममिति:-२०१३।४।३० ठेगाना:- मैथौली ८, देवीली चितवन ।
---	---	---	--	---

231				
-----	--	--	--	--

श्री सुरज पौडेल जन्ममिति:- २०३८।२ ठेगाना:- ठमेल काठमाडौं । ४९०	श्री कृष्णप्र. शर्मा पौ. जन्ममिति:-२०११।११।३० ठेगाना:- मुडिकुवा ३, थुमी, पर्वत	श्री गोविन्दनाथ शर्मा जन्ममिति:-२०११।५।२६ ठेगाना:- शिवालय ८, कुशमा पर्वत	श्री देव शर्मा पौडेल जन्ममिति:- २०१७।१।१२ ठेगाना:-शिवालय ८ कुशमा, पर्वत	श्री दयाराम शर्मापौ. जन्ममिति: २०१९।१२।१२ ठेगाना:- शिवालय ८, कुशमा
---	---	---	--	---

--	--	--	--	--

श्री केदारनाथ पौडेल जन्ममिति:- २०२१।८।१५ ठेगाना:- पैयूपाटा १, बलेवा, बाग्लुङ्ग	श्री दुर्गादत्त पौडेल जन्ममिति:- २०१२।३।२७ ठेगाना:- पिपलटारी-६, पवतलव पर्वत ।	श्री हिम शर्मा पौडेल जन्ममिति:- २०१८।१।२६ ठेगाना:- थापाठाना ६, जिताकोट पर्वत	श्री रमेशराज पौडेल जन्ममिति:- ठेगाना:- खुर्केट १, पर्वत	श्री हेम शर्मा पौडेल जन्ममिति:- २०१७।१।३० ठेगाना:- पाङ् ९ आगाखेत, पर्वत
---	--	---	---	--

--	--	--	--	--

श्री तुलसीराम शर्मा जन्ममिति:- २०१९।३।१। ठेगाना:- कृथा ६, उल्लेरी पर्वत	श्री गणेशराज पौडेल जन्ममिति: २०२९।४।२० ठेगाना:- पकुवा ७, पर्वत	श्री रामचन्द्र पौडेल जन्ममिति- २०२६।५।१७ ठेगाना:- खुर्केट ९, पर्वत	श्री सुरेन्द्र पौडेल जन्ममिति:- २०३०।८।२० ठेगाना:- पीपलटारी ६, पर्वत	श्री माधव प्र. पौडेल जन्ममिति:- २०२९।३।२९ ठेगाना:- शिवालय ६, कुशमा पर्वत
--	--	---	---	---

रु. ५००/- दिएर अग्रिम दिएर सहयोग गर्ने बन्धुहरू

श्रीभवानीप्र.शर्मा पौ. जन्ममिति:- २०३०।३।२० ठेगाना:- अमलाचौर १, बाग्लुङ्ग	श्री गुरुप्रसाद पौडेल जन्ममिति:- २०२१।१०।४ ठेगाना:- पैयू थन्थाप, ५, बाग्लुङ्ग	श्री नन्दीकेशर शर्मा जन्ममिति:- २०१०।३।२० ठेगाना:- देवीस्थान ५, फलेवास पर्वत	श्रीविष्णुप्रसाद पौडेल जन्ममिति:- २०१६।५।१४ ठेगाना:- मुडिकुवा ३, फूलपारी पर्वत	श्री डिल्लीराम शर्मा जन्ममिति:- २०१७।१२।२६ ठेगाना:- खुर्कोट १, पर्वत
श्री कृष्णराज पौडेल जन्ममिति:- २०२६।१।२९ ठेगाना:- खुर्कोट १, पर्वत	श्रीनारायणदत्त पौडेल जन्ममिति:- ठेगाना:- वाइसिङ्	श्री युक्तप्रसाद शर्मा जन्ममिति:- २०२४।७।१९ ठेगाना:- सिंगा ७, म्याग्दी	श्री छगनाथ पौडेल जन्ममिति:- २०२६।७।२२ ठेगाना: खुर्कोट २ पर्वत	श्री खिमबहादुर थापा जन्ममिति: २०१८।८।२४ ठेगाना:- नारायणस्थान ९, बाग्लुङ्ग
श्रीकेदारप्र.श. पौडेल जन्ममिति:- २०२७।३।२० ठेगाना:- बाग्लुङ्ग न.पा. ४, बाग्लुङ्ग	श्री केदारनाथ पौडेल जन्ममिति:- २०१८।८।१८ ठेगाना:-मल्लाज माभुफाँट पर्वत	श्री रामबाबु पौडेल जन्ममिति:- २०१८।६।१६ ठेगाना:-हंसपुर ५, कास्की	श्री लीलाराज पौडेल जन्ममिति:- २०१८।१।२६ ठेगाना:- वाइसिङ् ८ म्याग्दी	श्री रामप्रसाद श.पौ. जन्ममिति:- २०१९।४।१९ ठेगाना:- सिङ्गा ८, स्याङ्जा
श्रीयादवप्रसादपौडेल जन्ममिति:- २०२७।८।६ ठेगाना:- पाङ्ग ३, टार पर्वत	श्री भरत पौडेल जन्ममिति:- अर्थुङ्गे २, वेनी म्याग्दी	श्री देवीदत्त पौडेल जन्ममिति:- २०१६।२।१८ ठेगाना:- पुल्लचौर ४ म्याग्दी	श्री प्रेमप्रकाश पौडेल जन्ममिति:- १९९९।५।२० ठेगाना:- पुल्लचौर अर्थुङ्गे ७, म्याग्दी	श्रीगणेश शर्मा पौडेल जन्ममिति:- २००२।९।१६ ठेगाना:- पीपलटारी ६ वितलव पर्वत

रु. ५००/- दिएर अग्रिम दिएर सहयोग गर्ने बन्धुहरू

श्री शशीधर पौडेल जन्ममिति:- २०१५।३।२१ ठेगाना:- अमलाचौर १ बाग्लुङ्ग	श्री मोहदत्त शर्मा पौ. जन्ममिति:- २०२१।५।८ ठेगाना:- खानीगाउँ ८, चितीपानी पर्वत	श्री खेमराज शर्मा जन्ममिति:- २०११।५।२५ ठेगाना:- नारायणस्थान ९, कैया बाग्लुङ्ग	श्री मुरलीधर शर्मा जन्ममिति:- २००२।३।२६ ठेगाना:- पीपलटारी ६, वित्तलव, पर्वत	श्रीकर्णबहादुर पौडेल जन्ममिति:- २०२१।४।२ ठेगाना:- पाखापानी १ पर्वत
श्री रामचन्द्र शर्मा जन्ममिति:- २०२१।४।२ ठेगाना:- पाखापानी १ पर्वत	श्री खेलनाथ पौडेल जन्ममिति:- २०१६।१।१५ ठेगाना:- जामुने धारादी, तनहूँ।	श्री हरिप्रसाद पौडेल जन्ममिति:- २००५।१२।२४ ठेगाना:- पोखरा उमनपा. ७ कास्की	श्री दुर्गानारायण पौ. जन्ममिति:- २०११ ठेगाना:- पोखरा ५, मालेपाटन, कास्की	श्रीलेखनाथ उ.पौडेल जन्ममिति:- २०२३।८।११ ठेगाना:- शिवालय ६ कुश्मा पर्वत
श्री यामप्र. उपाध्याय जन्ममिति:- २०२२।५।२ ठेगाना:- कार्कीनेटा ३, पर्वत	श्री चिरञ्जीवी पौडेल जन्ममिति:- २००७।३।२७ ठेगाना:- देवीस्थान ५, फलेवास पर्वत	श्री गंगाराज शर्मा पौ जन्ममिति:- २०१० ठेगाना:- देवीस्थान ३, फलेवास पर्वत	श्री जीवनाथ पौडेल जन्ममिति:- २०२६ ठेगाना:- जैदी धुल्लु ८, बाग्लुङ्ग	श्री रामचन्द्र पौडेल जन्ममिति:- २०२४।१।१६ ठेगाना:- कार्कीनेटा २ पर्वत
श्री डा.तरुण पौडेल जन्ममिति:- २०१४।८।१२ ठेगाना:- छिस्ती धुसेनी बाग्लुङ्ग	श्री ज्यो.हरिप्र. पौडेल जन्ममिति:- १९८५।५।२९ ठेगाना:- नारायणस्थान ८, बाग्लुङ्ग	श्रीपं.त्रिलोचन उपाध्याय जन्ममिति:- १९५६-२०३५ ठेगाना:- नारायणस्थान ८, बाग्लुङ्ग	स्व.ज्यो.ताराखर पाध्याय जन्ममिति:- १९७०-... ठेगाना:- नारायणस्थान ८, बाग्लुङ्ग	श्री प्रकाशब. पौडेल जन्ममिति:- २००४।१२।१८ ठेगाना:- अर्थुङ्ग ५, म्याग्दी

रु. ५००/- दिएर अग्रिम दिएर सहयोग गर्ने बन्धुहरू

श्रीपशुपतिनाथ श.पौ. जन्ममिति:-२०१४।१२।१९ ठेगाना:- अर्थुङ्गे ५, म्याग्दी	श्रीनारायणप्र. पौडेल जन्ममिति:- २०२०।४।३ ठेगाना:- रत्ननगर चितवन	श्री श्यामानन्द पौडेल जन्ममिति:- १९९०।१।७ ठेगाना:- शारदानगर ५, चितवन	श्री पुरुषोत्तम पौडेल जन्ममिति:-२००३।४।१५ ठेगाना:- पीपलटारी ९, पर्वत	श्री तेजनाथ पौडेल जन्ममिति:- २०२०।५।१० ठेगाना:- चुवा ४, पर्वत
श्री माधवप्र. पौडेल जन्ममिति:- २०२५।१०।८ ठेगाना:- सिल्ली पकृवा १, पर्वत	श्री तिलकब. पौडेल जन्ममिति:- २०१२।४।३० ठेगाना:- पोखरा उमनपा ८ कास्की	श्रीद्रोणराज उपाध्याय जन्ममिति:-२९।११।१९९५ रई ठेगाना:- खुर्कोट २ पर्वत	श्री खेमराज पौडेल जन्ममिति: २०२५।४।१४ ठेगाना:- भलाम ३, कास्की	श्री नारायण पौडेल जन्ममिति:- २००६।३।११ ठेगाना:- पाङ ६, खरीवोट पर्वत
श्री हरिदत्त पौडेल जन्ममिति:- २०२९।१।१६ ठेगाना:- व्यास न.पा. २ तनहूँ	श्री प्रेमबहादुर पौडेल जन्ममिति:-२०२८।४।४ ठेगाना:- बाजुङ्ग १ पोखरे पर्वत	श्रीहिमबहादुर पौडेल जन्ममिति:- २०२३।३।२० ठेगाना:- मुडिकुवा ८, रुग्दी पर्वत	श्री रामचन्द्र पौडेल जन्ममिति:- २०२१।१।१७ ठेगाना:- खुर्कोट १ पर्वत	श्री कुष्णप्रसाद पौडेल जन्ममिति: २०२१।१०।१३ ठेगाना:- शिवालय १, खरेहा पर्वत
श्री यदुप्रसाद पौडेल जन्ममिति:- २०१६।३।१५ ठेगाना:- शिवालय ४, पर्वत	श्री गोपाल पौडेल जन्ममिति:- २०२९।८।१८ ठेगाना:- विनामारे १, सिम्ले, बाग्लुङ्ग २	श्री तेजेन्द्रप्र. पौडेल जन्ममिति:- २०२४।६।२८ ठेगाना:- शिवालय ५, कृष्मा पर्वत	श्री विमल प्र. पौडेल जन्ममिति:- २०२०।६।२१ ठेगाना:- खुर्कोट २, पर्वत	श्री रत्नब. के.सी.पौ. जन्ममिति:-२००४।१।२० ठेगाना:- कुश्मी शेरा बाग्लुङ्ग

रु. ५००/- दिएर अग्रिम दिएर सहयोग गर्ने बन्धुहरू

श्री हेमराज शर्मा जन्ममिति:- ठेगाना:- पैयूपाटा १, बलेवा बाग्लुङ्ग	श्रीज्यो.लेखनाथ शर्मा जन्ममिति:- पैयूपाटा १ बलेवा, बाग्लुङ्ग	श्रीलेखनाथ पौड्याल जन्ममिति:- २००५।२,२७ ठेगाना:- नारायणस्थान ८, कैया बाग्लुङ्ग	स्व.उमानाथ उपाध्याय जन्ममिति:- १९५३।८ ठेगाना:- पैयूपाटा ३, बलेवा बाग्लुङ्ग	श्री रत्नब. के.सी.पौ. जन्ममिति:-२००४।१।२० ठेगाना:- कुश्मी शेरा बाग्लुङ्ग
			205	204
श्री धनञ्जय पौडेल जन्ममिति:-२०१९।१२।६ ठेगाना:- भरतपुर ११, मुक्तिनगर चितवन	श्रीज्ञानप्रकाश पौडेल जन्ममिति:- ठेगाना:- भरतपुर १०, दीपेन्द्रचोक चितवन	श्री जगदीश्वर शर्मा जन्ममिति:- ठेगाना:- पैयूपाटा १, बलेवा बाग्लुङ्ग	श्री लालु पौडेल,जन्म: २०२४।०४।१५, आर्थर १, ठेगाना:- स्यूचाटार २, काठमाडौं । अध्यापन ।	श्रीनारायण पौडेल जन्म २०२६।२।२२, सर्लाही सिशौट,एम.ए.प्रथमवर्ष, गौरीघाट ८, काठमाडौं ।
203		186	951	952
श्री रामबाबु पौडेल जन्म२०२१।५।५, हलेसी सल्ले खोटाङ्ग,स्नातक, गौरीघाट ८, काठमाडौं ।	श्री इन्द्रमणि पौडेल जन्ममिति:- १९९० ठेगाना:- धातिवाङ्ग	श्री अपानिधि पौडेल जन्ममिति:-१९९२। ठेगाना:- बाग्लुङ्ग, न.पा. ५, टारी ।	श्री माधवप्र.पौड्याल वंशावली साफी गर्ने, सचिव:-गा.वि.स., ठेगाना:- अर्जुनधारा-९, भापा ।	श्रीमोतीलालपौड्याल वंशावली साफी गर्ने, ठेगाना:- अर्जुनधारा-४, भापा ।
531	532	533	534	535
श्री भूमिराज शर्मा जन्ममिति:-२००५।५।२६ ठेगाना:- रामरेखा, बाग्लुङ्ग	श्रीनरिश्वर उ.पौडेल जन्ममिति:- १९७५।१२।८ ठेगाना:- रामरेखा, बाग्लुङ्ग	श्री हरिप्र. उ.पौडेल जन्ममिति:-२००९।९।१८ ठेगाना:- वा.न.पा - ५, रातमाटा	श्री विश्वनाथ पौडेल जन्ममिति:- २०१९।३।२९ ठेगाना:-वा.न.पा.-५, रुम्टा	श्रीबिदुरप्रसाद पौडेल जन्ममिति:- २०१५।८।१८ ठेगाना:- वा.न.पा.-४, रातमाटा

रु. ५००- (पाँचसय) दिएर अग्रिम सहयोग गर्ने बन्धुहरू

536	538	539	540	541
-----	-----	-----	-----	-----

श्रीबुद्धिराम उ.पौडेल जन्ममिति:-१९९१।१२।२६ ठेगाना:-वा.न.पा.-४, रातमाटा ।	श्रीत्रिलोचन उ.पौडेल जन्ममिति:-१९९६।७ ठेगाना:- रामरेखा, वाग्लुङ्ग ।	श्री नवराज पौडेल जन्ममिति:-२०२१।११।११ ठेगाना:- छिस्ती-८, धुसेनी	श्रीचन्द्रमणि उ.पौडेल जन्ममिति:- २०२१।३।६ ठेगाना:- भीमा पोखरा-७ वाग्लुङ्ग ।	श्रीदीनानाथ शर्मा पौ. जन्ममिति:- २०१४।४।८ ठेगाना:- पैयूपाटा -४, वाग्लुङ्ग
---	--	--	--	--

542	543	544	545	546
-----	-----	-----	-----	-----

श्रीनिवास मुक्ति नारायण जन्ममिति:- १९९७।४।१५ ठेगाना:- वा.न.पा.-१०, फेदी ।	श्री उपेन्द्र प्रपन्न जन्ममिति:- २००७ ठेगाना:- वा.न.पा.-१०, मल्लाज	श्रीकर्णबहादुर पौडेल जन्ममिति: १९९४।४।२० ठेगाना:- भीमापोखरा वा.न.पा.-३,	श्री सुशीलप्र. पौडेल जन्ममिति:- २०२३।१।१८ ठेगाना:- महेन्द्रपथ, वाग्लुङ्ग	श्रीबद्रीनारायण शर्मा जन्ममिति:-२०१५।८।२८ ठेगाना:- महेन्द्रपथ, वाग्लुङ्ग
--	---	--	---	---

547	548	549	130	177
-----	-----	-----	-----	-----

श्रीपद्मनाथ शर्मा पौ. जन्ममिति:-२०००।१२।२७ ठेगाना:-वा.न.पा.-२, वाग्लुङ्ग ।	श्री बद्रदत्त शर्मा पौ. जन्ममिति:- १९९६।२।३ ठेगाना:- वा.न.पा.-२, वाग्लुङ्ग ।	श्री धुवराज शर्मा पौ. जन्ममिति:-२०१५।१२।१७ ठेगाना:- वा.न.पा., टारी	श्री शौरभचन्द्र पौडेल जन्ममिति:- २०४३।३।२८ ठेगाना:- स्याम्घा- ६, तनहूँ ।	श्री पशुपति पौडेल जन्ममिति:- ठेगाना:- चामु, भक्तपुर
---	---	--	---	---

181	188	189	191	876
-----	-----	-----	-----	-----

श्री पर्बाखर पौडेल जन्ममिति:-२०३२।३।२ ठेगाना: चाँगे, ताप्लेजुङ्ग	श्री नन्दराम पौडेल जन्ममिति:- २००६।४। ठेगाना:- वा.न.पा.- ५, वाग्लुङ्ग	श्री वेदप्रसाद पौडेल जन्ममिति:-२०१२।१।२। ठेगाना:- वा.न.पा.-५, वाग्लुङ्ग ।	श्री तेजनिधि पौडेल जन्ममिति:- २००९।९ ठेगाना:- आर्घाखाँची	श्रीमहेन्द्रकु. पौड्याल (वंशावली संकलक) ठेगाना:- केर्खा, भापा
--	--	--	--	---

रु. ५००१- देखि माथि ७५०१- सम्म दिएर अग्रिम सहयोग गर्ने बन्धुहरू

877	878	879	892	881
श्रीनन्दराज पौड्याल ठेगाना:- शिवगञ्ज भापा, कार्यक्षेत्र: सामाजिक सेवा	पति रामप्र. पौड्याल पत्नी हेमन्ता पौडेल ठेगाना:- दुङ्गेसाँगु, ताप्लेजङ्ग ।	श्रीरामप्रसादपौड्याल ठेगाना:- सतासी- ८, भापा । कार्यक्षेत्र:- सामाजिक सेवा ।	स्व.मेनुकादेवी पौड्याल (पति गंगाप्रसाद पौड्याल) ठेगाना: शनिश्चरे २ भापा।	श्री डमर प्र.पौड्याल (वंशावली संकलक) ठेगाना:- सिँजुवा- ८, मोरङ्ग ।
882	883	884	885	886
श्री पुण्यप्र. पौड्याल (वंशावली संकलक) ठेगाना:- बुधवारे- ६, भापा ।	श्री डम्बर पौड्याल ठेगाना:- दमक न.पा.- ९, भापा । कार्यक्षेत्र: सामाजिक सेवा ।	श्रीराममणि पौड्याल -वंशावली संकलक) ठेगाना:- सिँजुवा-७, सौँठा, मोरङ्ग ।	श्रीकुलप्रसादपौड्याल ठेगाना:- सिँजुवा-७, मोरङ्ग ।	श्रीतर्कमणि पौड्याल पूर्वअध्यक्ष:- पौ.वं.प्र.समिति, भापा । ठेगाना:-चतरा, सुनसरी
887	888	889	890	891
श्रीधीरप्रसादपौड्याल ठेगाना:- भापा । कार्यक्षेत्र:- सामाजिक सेवा ।	श्री केशव पौड्याल ठेगाना:-बुधवारे-६,भापा कार्यक्षेत्र:- सामाजिक सेवा ।	श्री कुमार पौड्याल ठेगाना:- सुरुङ्गा-८, भापा कार्यक्षेत्र:-फोटो स्टुडियो व्यवसाय ।	श्रीरामप्रसादपौड्याल वेदान्त दर्शनका ज्ञाता, दार्शनिक जन्म:-१९९६, इलाम । ठेगाना:महारानी गा.वि.स.. भापा ।	श्रीयादवप्र.पौड्याल (भजनकृतनका पारखी) जन्म:-१९९७, इलाम । ठेगाना:-तोपगाछी, भापा
	161	893	894	898
श्री कृष्णप्र. शर्मा जन्ममिति:-२०१३।५।९ ठेगाना:- पाङ १, खुर्कोट	श्री विजेश्वरीप्र.उ. जन्ममिति: १९७३, जन्मस्थल:- बनारस,	श्री महेशकुमार पौड्याल जन्मस्थान सैपु, रामेछाप ठेगाना: जोरपाटी २, काठमाडौँ ।	श्री अर्जुन प्रसाद पौडेल जन्मस्थान: नुवाकोट ठेगाना: जोरपाटी २, काठमाडौँ ।	श्री कृष्णप्र पौड्याल ठेगाना: इटहरी ५,सुनसरी कार्यक्षेत्र: सामाजिक सेवा

पौडेल वंशावली प्रकाशनार्थ अग्रिम आर्थिक सहयोग गर्ने संस्था तथा बन्धुहरू

क्र.सं.	नाम:	ठेगाना:	रकम रु.
२.	हेटौंडा न.पा. मार्फत पू.मे. डोरमणि पौड्याल	हेटौंडा, मकवानपुर	२०००१-
३.	लोकनाथ पौड्याल	शनिश्चरे- २, भापा	२०००१-
४.	पं.विष्णुप्रसाद पौड्याल	उज्वलनगर, चितवन	१९०५१-
५.	कृवेरनाथ पौड्याल	जयपुर, बुधवारै, भापा	१९९९१-
६.	हरिप्रसाद पौड्याल	जाउलाखेल, लतिलपुर	१०९०१-
७.	यज्ञवहादुर पौड्याल	वैगुनधुरा- ६, भापा	१०९०१-
८.	ज्यो.पं. दुर्गाप्रसाद पौड्याल	उज्वलनगर-९, चितवन	१००५१-
९.	रामचन्द्र पौड्याल	का.म.न.पा-३२, घट्टेकुलो	१००५१-
१०.	कोमलनाथ पौड्याल	विराटनगर-९३, मोरङ्ग	१००९१-
११.	भक्तलाल उपाध्याय (पौड्याल)	विराटनगर - ९५, मोरङ्ग	१००९१-
१२.	कौशल्या पौड्याल/रुद्र मणि पौड्याल	राजघाट- ७, मोरङ्ग	१००९१-
१३.	देवनारायण पौड्याल	मेची नगर न.पा.-२, धुलावारी	१०००१-
१४.	पं. नन्दलाल पौड्याल	चकरघट्टी, सुनसरी	१०००१-
१५.	स्व.पं. नरपति पौड्याल	विराटनगर, मोरङ्ग	१०००१-
१५.	पं.हरिप्रसाद पौड्याल	इटहरा- ७, मोरङ्ग	१०००१-
१६.	महालाल पौड्याल	शनिश्चरे-४, भापा	१०००१-
१७.	नारायणभक्त,शारदाभक्त,अच्युतभक्त,अर्जुनभक्त पौड्याल	सामाखुसी, काठमाडौं	१०००१-
१८.	पुण्यप्रसाद पौड्याल	मेची नगर न.पा.-७, भापा	१०००१-
१९.	पर्शुराम पौड्याल	महारानी- १, भापा	१०००१-
२०.	विवेक पौड्याल	उर्लावारी - ७, मोरङ्ग	१०००१-
२१.	बुद्धिनाथ पौड्याल	मेची नगर न.पा. काँकरभीट्टा	१०००१-
२२.	पं. योगराज पौड्याल	श्री नवदुर्गा स्टोर, इटहरी	१०००१-
२३.	रङ्गलाल पौड्याल	राजघाट- ७, मोरङ्ग	१०००१-
२४.	कमलप्रसाद पौड्याल	श्री नवदुर्गा स्टोर, इटहरी	१०००१-
२५.	गुणनाथ पौड्याल	मंगलदै, आसाम	१०००१-
२६.	श्रीमती कुन्तीदेवी पौड्याल (भट्टराई)	का.म.न.पा.- १३, काठमाडौं	१०००१-
२७.	श्रीमती सावित्र पौड्याल	का.म.न.पा. - २९, काठमाडौं	१०००१-
२८.	डा.पदमनाथ शर्मा	का.म.न.पा.- २९, काठमाडौं	१०००१-
२९.	कुलप्रसाद पौड्याल	करकार्यालय शाखा, दमक	१०००१-
३०.	मुकुन्द पौड्याल	मेची नगर न.पा.- १०, भापा	१०००१-
३१.	दुर्गानाथ पौड्याल	हेटौंडा न.पा. - ९, लामसुरे	१०००१-
३२.	धर्मानन्द पौड्याल	गोविन्दपुर - ६, मोरङ्ग	७५५१-
३३.	भीमप्रसाद पौड्याल	इटहरा - ७, मोरङ्ग	७५९१-
३४.	देवेन्द्र पौड्याल	इटहरा - ७, मोरङ्ग	७५९१-
३५.	डा.बासुदेव पौड्याल	ललितपुर	७५९१-
३६.	हरि पौड्याल	चन्द्रगढी, भापा	७५०१-
३७.	मोहनबहादुर पौड्याल	रङ्गेली - १, मोरङ्ग	७५०१-
३८.	रामप्रसाद पौड्याल	उर्लावारी - ७, दुम्रे, मोरङ्ग	७५०१-
३९.	राधाकृष्ण पौड्याल	इटहरी - २, मोरङ्ग	७५०१-
४०.	विष्णुभक्त आत्रेय	मेची नगर न.पा.-७, भापा	७५०१-
४१.	बालकृष्ण पौड्याल	उखुवारी, स्याङ्जा, नुवाकोट	७००१-

४२	बालाप्रसाद पौड्याल	वाहुनी - ९, मोरङ्ग	५८०१-
४३	रुद्रकुमार पौड्याल	धुलावारी, भापा	५५११-
४४	ज्ञानेन्द्रप्रसाद पौड्याल	हलेसी सल्ले- ४, हाल चन्द्रगढी-८	५५११-
४५	अनन्तप्रसाद पौड्याल	हलेसी सल्ले-४, हाल धुलावारी	५५११-
४६.	नन्दिकेशर पौड्याल	सिँजुवा - ६, मोरङ्ग	५४११-
४७.	ज्यो.पं.श्रीनारायण पौड्याल	एकतप्पा- ४, इलाम	५०११-
४८.	डोरनाथ पौड्याल	वीरगञ्ज न.पा.- १०, पर्सा	५०११-
४९.	राजन पौड्याल	सैपु - ८, रामेछाप	५०११-
५०.	प्रा.द्रोणकुमार पौड्याल	चन्द्रगढी, भापा	५००१-
५१.	हुतराज पौड्याल	शिवगन्ज, भापा	५००१-
५२.	धनीराम पौड्याल	खलङ्गा- १, वैतडी	५००१-
५३.	मदन पौड्याल	खलङ्गा - १, वैतडी	५००१-
५४.	स्व.लक्ष्मीनारायण पौड्याल	तापगोछी, भापा	५००१-
५५.	गंगाप्रसाद पौड्याल	दमक न.पा., भापा	५००१-
५६.	माधवप्रसाद पौड्याल	मेची नगर न.पा., भापा	५००१-
५७.	इन्द्रप्रसाद पौड्याल	लेटाङ्ग - ८, बुधवारे	५००१-
५८.	विष्णुप्रसाद पौड्याल	तरहरा, इटहरी	५००१-
५९.	डम्बरप्रसाद पौड्याल	सिँजुवा- ८, मोरङ्ग	५००१-
६०.	ऋषिराज पौड्याल	राजघाट - ५, मोरङ्ग	५००१-
६१.	अङ्गिरथ पौड्याल	राजघाट - ७, मोरङ्ग	५००१-
६२.	पदमबहादुर पौड्याल	सुरुङ्गा - ५, भापा	५००१-
६३.	नरनाथ पौड्याल	महाभारा - १, भापा	५००१-
६४.	सुदय पौड्याल	का.म.न.पा.-२९, काठमाडौं	५००१-
६५.	उत्तमबल्लभ पौड्याल	का.म.न.पा. - २९, काठमाडौं	५००१-
६६.	लालमणि पौड्याल	बाँसगढी, बजार, बर्दिया	५००१-
६७.	प्रेमचन्द्र शर्मा पौड्याल	नातसेन - ४, पाल्पा	५००१-
६८.	नारायणप्रसाद पौड्याल	सानो पोखरा, हेटौडा	५००१-
६९.	मित्रलाल पौड्याल	साँवा कटहरे - ३, खोटाङ्ग	५००१-
७०.	ज्ञानप्रसाद पौड्याल	इटहरी न.पा.- १, सुनसरी	५००१-
७१.	कृष्णप्रसाद पौड्याल	हरगडा, इटहरी	५००१-
७१.	माधवप्रसाद पौड्याल	अर्जुनधारा - ९, भापा	५००१-
७२.	सुबोध पौडेल	(विल नं. २०८)	हलेसी सल्ले,
७३.	मोतिलाल पौड्याल	अर्जुनधारा - ४, भापा	५००१-
७४.	गोपालराम पौड्याल	वैगुनधारा ८, भापा	४३११-
७५.	भानुभक्त पौड्याल	हरैचा ६, मोरङ्ग	२५११-
७६.	पं.प्रेमराज पौड्याल	शिवगञ्ज १, भापा	२५०१-
७७.	चेतप्रसाद पौड्याल	सैपु, ८, रामेछाप	२५०१-
७८.	गोपालराम पौड्याल (ख)	वैगुनधारा ८, भापा	२३०१-
७९.	लोकनाथ पौड्याल	महाभारा ५, भापा	२१०१-
८०.	पर्शुराम पौड्याल	शनिश्चरे ४, भापा	२०७१-
८१.	विष्णुप्रसाद पौड्याल	सतासीधाम ९, दुधे, भापा	२०६१-
८२.	होमनाथ पौड्याल	खेजेनिम ५, ताप्लेजुङ्ग	२०५१-
८३.	विष्णुप्रसाद पौड्याल	मृगौलीया ९, मोरङ्ग	२०५१-

८४.	यज्ञप्रसाद पौड्याल	हरैचा ६, मोरङ्ग	२०५१-
८५.	चन्द्र पौड्याल	सतासी ९, भापा	२०५१-
८६.	प्रेमप्रसाद पौड्याल	इटहरी ३, सुनसरी	२०५१-
८७.	मुकुन्द शर्मा पौड्याल	बलेवा ३, पैयूवास, बाग्लुङ्ग	२०५१-
८८.	पं.टीकादत्त शास्त्री	नेत्रगञ्ज ३, सर्लाही	२०५१-
८९.	अग्नीप्रसाद पौड्याल	डग्राहा ७, मोरङ्ग	२०५१-
९०.	शालिग्राम पौड्याल	चन्द्रगढी ३, भापा	२०२१-
९१.	रुद्रमणि पौड्याल	राजघाट ५, मोरङ्ग	२०११-
९२.	पं.पदमराज पौड्याल	महेन्द्रनगर, सुनसरी	२०११-
९३.	भक्तबहादुर पौड्याल	वैगुनधारा ९, भापा	२०११-
९४.	रामबहादुर पौड्याल	वैगुनधारा ६, भापा	२०११-
९५.	चूडामणि पौड्याल	हरिऔन ९, सर्लाही	२०११-
९६.	दधिराम पौड्याल	हरिऔन २, सर्लाही	२०११-
९७.	डा.शालिग्राम पौड्याल	चन्द्रनिगाहपुर १, रौतहट	२०११-
९८.	पं.हीरालाल पौड्याल	बयरबन ७, मोरङ्ग	२०११-
९९.	शारदा पौड्याल	हरिऔन, सर्लाही	२०११-
१००.	शेषकान्त पौड्याल	डमरबाना ४, बारा	२०११-
१०१.	पं.महेन्द्रप्रसाद पौड्याल	कसेनी ४, मोरङ्ग	२०११-
१०२.	मदनकुमार पौड्याल	मोतिपुर २, मोरङ्ग	२०११-
१०३.	पं.हरिप्रसाद पौड्याल	ब्याङ्गडावर ८, धनुषा	२०११-
१०४.	मोहन प्रसाद पौड्याल	शिवगञ्ज ३, भापा	२००१-
१०५.	यामप्रसाद पौड्याल	मन्थली ८, सैपु, रामेछाप	२००१-
१०६.	देवीप्रसाद पौड्याल	मन्थली ८ सैपु, रामेछाप	२००१-
१०७.	दधिराम पौड्याल	सिजुवा, ९, मोरङ्ग	२००१-
१०८.	दुर्गाप्रसाद पौड्याल	सिजुवा, ७, मोरङ्ग	२००१-
१०९.	नारायणदत्त पौड्याल	सिजुवा ७, मोरङ्ग	२००१-
११०.	जीवलाल पौड्याल	सिजुवा, ९, मोरङ्ग	२००१-
१११.	राधाकृष्ण पौड्याल	सिजुवा, ६, मोरङ्ग	२००१-
११२.	नन्दीकेशर पौड्याल	सिजुवा ६, मोरङ्ग	२००१-
११३.	भोला पौड्याल	खामलुङ्ग ताप्लेजुङ्ग	२००१-
११४.	नन्दीकेशर पौड्याल	दोखु ९, ताप्लेजुङ्ग	२००१-
११५.	ध्रुव पौड्याल	खेजेनिम ५, ताप्लेजुङ्ग	२००१-
११६.	दीलबहादुर पौड्याल	खेजेनिम ५, ताप्लेजुङ्ग	२००१-
११७.	भीमलाल पौड्याल	खेजेनिम ५, ताप्लेजुङ्ग	२००१-
११८.	पुष्पबहादुर पौड्याल	दर्वेसा ७, मोरङ्ग	२००१-
११९.	देवबहादुर पौड्याल	गोविन्दपुर ७, मोरङ्ग	२००१-
१२०.	भोलानाथ पौड्याल	सिजुवा ९, मोरङ्ग	२००१-
१२१.	लोकेन्द्रबहादुर पौड्याल	सिजुवा ४, मोरङ्ग	२००१-
१२२.	कुलप्रसाद पौड्याल	सिजुवा ७, मोरङ्ग	२००१-
१२३.	डम्बरुप्रसाद पौड्याल	सिजुवा ७, मोरङ्ग	२००१-
१२४.	लक्ष्मीप्रसाद पौड्याल	इनरुवा, सुनसरी	२००१-
१२५.	सुरेन्द्रमणि पौड्याल	महेन्द्र नगर, सुनसरी	२००१-
१२६.	डिल्लीराम पौड्याल	महेन्द्रनगर, सुनसरी	२००१-

१२७.	गेहनाथ पौड्याल	महेन्द्रनगर, सुनसरी	२००१-
१२८.	पीताम्बर पौड्याल	भोडा, महेन्द्रनगर ४, सुनसरी	२००१-
१२९.	लोकबहादुर पौड्याल	भोडा, महेन्द्रनगर ४, सुनसरी	२००१-
१३०.	रुद्रप्रसाद पौड्याल	भोडा, महेन्द्रनगर, ४, सुनसरी	२००१-
१३१.	मोहनप्रसाद पौड्याल	भोडा, महेन्द्रनगर ४, सुनसरी	२००१-
१३२.	गणेशबहादुर पौड्याल	राजघाट ४, मोरङ्ग	२००१-
१३३.	प्रेमनारायण पौड्याल	इटहरा ५, मोरङ्ग	२००१-
१३४.	शिवराज पौड्याल	इटहरा ८, मोरङ्ग	२००१-
१३५.	भगिरथ पौड्याल	राजघाट ७, मोरङ्ग	२००१-
१३६.	खगनाथ पौड्याल	राजघाट ९, मोरङ्ग	२००१-
१३७.	तीर्थराज पौड्याल	इटहरा २, मोरङ्ग	२००१-
१३८.	गणेशप्रसाद पौड्याल	हरिऔन १, सर्लाही	२००१-
१३९.	तारणीप्रसाद पौड्याल	मुढेबास ९, धनकुटा	२००१-
१४०.	शम्भुप्रसाद पौड्याल	केरावारी ९, मोरङ्ग	२००१-
१४१.	डिल्लीराम पौड्याल	केरावारी ९, मोरङ्ग	२००१-
१४२.	मानबहादुर पौड्याल	वैगुनधारा ५, भापा	२००१-
१४३.	नन्दलाल पौड्याल	नामसालिङ्ग, इलाम	२००१-
१४४.	मेघनाथ पौड्याल	मुढेबास ९, धनकुटा	२००१-
१४५.	नारद पौड्याल	राजघाट ७, मोरङ्ग	२००१-
१४६.	होमनाथ पौड्याल	लेटाङ्ग ५, खेरुवा	२००१-
१४७.	कमल प्रसाद पौड्याल	लेटाङ्ग ३, खेरुवा	२००१-
१४८.	बेनुप्रसाद पौड्याल	लेटाङ्ग ३, खेरुवा	२००१-
१४९.	गणेशप्रसाद पौड्याल	लेटाङ्ग ५, खेरुवा	२००१-
१५०.	डमरुप्रसाद पौड्याल	लेटाङ्ग ८, तुर्के	२००१-
१५१.	रामप्रसाद पौड्याल	केरावारी ९, मोरङ्ग	२००१-
१५२.	केदारनाथ पौड्याल	लेटाङ्ग ८, तर्के	२००१-
१५३.	भीमराज भट्ट	भरतपुर न.पा. २, आँपटारी	२००१-
१५४.	धनञ्जय पौड्याल	पैयूँपाटा १, बाग्लुङ्ग	२००१-
१५५.	नन्दीकेशर पौड्याल	पैयूँपाटा १, बाग्लुङ्ग	२००१-
१५६.	चिन्तामणि पौड्याल	शिवालय १, पर्वत	२००१-
१५७.	बुद्धिप्रसाद शर्मा पौड्याल	तान्सेन २, पाल्पा	२००१-
१५८.	भोजराज पौड्याल	तुलसी गा.वि.स.३, धनुषा	२००१-
१५९.	नीलप्रसाद पौड्याल	ब्याङ्गडावर ९, धनुषा	२००१-
१६०.	टीकाप्रसाद पौड्याल	सैपु ८, रामेछाप	२००१-
१६१.	हरिनारायण उपाध्याय पौड्याल	इटहरा ५, मोरङ्ग	२००१-
१६२.	धर्मप्रसाद पौड्याल	इटहरा ७, मोरङ्ग	२००१-
१६३.	भगिरथ पौड्याल	इटहरा ७, मोरङ्ग	२००१-
१६४.	ईश्वरीप्रसाद पौड्याल	इटहरा ७, मोरङ्ग	२००१-
१६५.	दीपसिंह पौड्याल	मेचीनगर न.पा. १२, भापा	२००१-
१६६.	टीकाराम पौड्याल	इटहरा, ८, मोरङ्ग	२००१-
१६७.	प्रविण पौड्याल	वैगुनधारा ८, भापा	१४८ १-
१६८.	दीनानाथ पौड्याल	लेटाङ्ग ५, खेरुवा	१११ १-
१६९.	छत्रबहादुर पौड्याल	वैगुनधारा ८, भापा	१०१ १-

१७०.	प्रभाखर पौड्याल	बेलवारी १, मोरङ्ग	१०० १-
१७१.	अग्नीप्रसाद पौड्याल	केरावारी ९, मोरङ्ग	१०० १-
१७२.	हरिप्रसाद पौड्याल	बैगुनधुरा ८, भापा	७५१-
१७३.	दुर्गाप्रसाद पौड्याल	गरामनी ५, भापा	७०१-
१७४.	गोपालराम पौड्याल (क)	बैगुनधुरा ८, भापा	५९१-
१७५.	गौरीप्रसाद पौड्याल	पथरी ६, मोरङ्ग	५९१-
१७६.	डेगराज पौड्याल	लेटाङ्ग ८, मोरङ्ग	५०१-
१७७.	गंगाप्रसाद पौड्याल	लेटाङ्ग २, मोरङ्ग	५०१-
१७८.	ढाकाप्रसाद पौड्याल	मुढेबास ९, धनकुटा	५०१-
१७९.	कमला पौड्याल	लेटाङ्ग २, मोरङ्ग	५०१-
१८०.	दुर्गाप्रसाद पौड्याल	लेटाङ्ग ३, मोरङ्ग	५०१-
१८१.	मुक्तिनाथ पौड्याल	लेटाङ्ग, ३, मोरङ्ग	५०१-
१८२.	नेत्रप्रसाद पौड्याल	लेटाङ्ग ३, मोरङ्ग	५०१-
१८३.	टंकप्रसाद पौड्याल	लेटाङ्ग ३, मोरङ्ग	५०१-
१८४.	नीलप्रसाद पौड्याल	लेटाङ्ग ३, मोरङ्ग	५०१-
१८५.	डिल्लीराम पौड्याल	लेटाङ्ग ३, मोरङ्ग	५०१-
१८६.	गुरुप्रसाद पौड्याल	मुढेबास ९, धनकुटा	५०१-
१८७.	शम्भुप्रसाद पौड्याल	लेटाङ्ग ३, मोरङ्ग	५०१-
१८८.	खेमप्रसाद पौड्याल	लेटाङ्ग ३, मोरङ्ग	५०१-
१८९.	गोविन्द प्रसाद पौड्याल	लेटाङ्ग ३, मोरङ्ग	५०१-
१९०.	भवानीशंकर पौड्याल	लेटाङ्ग ३, मोरङ्ग	५९१-
१९१.	गणेशप्रसाद पौड्याल	पथरी ८, मोरङ्ग	५९१-
१९२.	तेजबहादुर पौड्याल	सिजुवा ४, मोरङ्ग	५०१-
१९३.	डिल्लीराम पौड्याल	लेटाङ्ग ३, मोरङ्ग	५०१-
१९४.	शिवप्रसाद पौड्याल	गोविन्दपुर ६, मोरङ्ग	५०१-
१९५.	गोविन्द पौड्याल	इटहरा २, मोरङ्ग	४०१-
१९६.	केशवराज पौड्याल	दर्वेसा ९, मोरङ्ग	४०१-
१९७.	कमलापति पौड्याल	दर्वेसा ९, मोरङ्ग	२०१-

बंशावली प्रकाशनार्थ अग्रिम सहयोगगर्ने बन्धुहरुको नामावली

क्र.स	नाम	र.नं.	ठेगाना	रकम
१.	शिवराम पौडेल	१	गोगाँव, काठमाडौं	५००१-
२.	विष्णुराज पौडेल	२	लैनचौर, काठमाडौं	१०००१-

3.	कलानिधि पौडेल	३	महेन्द्रपुल, पोखरा	१०००१-
4.	टीकाराम उपाध्याय	४	भलाम ४, रयाले चौर	५००१-
5.	डण्डराज शर्मा	५	पोखरा ७, मासबार	५००१-
6.	नेत्रविलास शर्मा	६	पोखरा ७, मासबार	५००१-
7.	वाशुदेव पौडेल	७	पोखरा ७ मासबार	५००१-
8.	ज्ञानेन्द्रराज शर्मा	८	पोखरा ८ सृजना चोक	१०००१-
9.	नन्दप्रसाद पौडेल	९	पोखरा १७ विरौटा	१०००१-
10.	विदुर कुमार पौडेल	१०	सल्या ९ कास्की	५००१-
11.	चूडामणिशर्मा पौडेल	११	सल्या ९ कास्की	५००१-
12.	केदारनाथ पौडेल	१३	सल्या ९ कास्की	२०००१-
13.	रामप्रसाद पौडेल	१४	सल्यान-८ कास्की	५००१-
14.	नारायण प्र. पौडेल	१५	सल्यान-९, कास्की खरिवट	५००१-
15.	टंकप्रसाद पौडेल	१६	सल्यान-९, कास्की	५००१-
16.	नरहरी पौडेल	१७	सल्यान-९, कास्की	५००१-
17.	देवीप्रसाद पौडेल (डडाली)	१८	सल्यान-९, कास्की	५००१-
18.	विष्णुप्रसाद पौडेल (विनु)	१९	सल्यान-८, कास्की	१०००१-
19.	केदारनाथ पौडेल (मुखिया)	२०	सल्यान-७, लामाचौर	२०००१-
20.	देवीप्रसाद पौडेल	२१	सल्यान-७, लामाचौर	२०००१-
21.	ऋषिराम पौडेल	२२	सल्यान-७, लामाचौर	१०००१-
22.	दुर्गाप्रसाद पौडेल	२३	सल्यान-७, लामाचौर	१०००१-
23.	देवीप्रसाद पौडेल	२४	सल्यान-७, पधेरामाथि	१०००१-
24.	दण्डपाणी पौडेल	२५	सल्यान-८, गैराथोक	१०००१-
25.	भोलानाथ पौडेल	२६	सल्यान-४, भडारथोक	२०००१-
26.	राजेश्वर शर्मा	२७	सल्यान ६ पाटनेथोक	१०००१-
27.	श्रीमती गुथि पौडेल	२८	सल्यान-७, लामाचौर	१०००१-
28.	होमनाथ पौडेल	२९	सल्यान-८, बगालेथर	१०००१-
29.	ऋषिराम पौडेल	३०	सल्यान-८, सिरानाघर	५००१००
30.	देवीप्रसाद पौडेल (प्रहरी)	३१	सल्यान-९, भोवाङ्ग	५००१००
31.	उमाकान्त पौडेल	३२	पोखरा-५, मालेपाटन	५००१००
32.	डिल्लिराज पौडेल	३३	सरङ्गपुर-५, कास्की	५००१००
33.	अ. मुकुन्दशर्मा पौडेल	३४	बागलुङ्ग-३, पैयुँपाटा	१०००१००
34.	हेमराज पौडेल	३५	पोखरा, ६-बैदाम	५००१००
35.	कृष्णप्रसाद पौडेल	३६	पुरुञ्चौर-९, कास्की	५००१००
36.	टेकनाथ पौडेल	३७	पुरुञ्चौर-६, कास्की	१०००१००
37.	टंकनाथ पौडेल	३८	पुरुञ्चौर-६, कास्की	२०००१००
38.	स्व. ऋषिराम पौडेल	३९	पुरुञ्चौर-६, कास्की	२०००१००
39.	दिलमाया पौडेल	४०	पुरुञ्चौर-६, कास्की	११००१००
40.	ज्ञानेश्वर पौडेल	४१	पुरुञ्चौर-९, कास्की	५००१००
41.	माधवप्रसाद पौडेल	४२	पुरुञ्चौर-९, कास्की	५००१००
42.	रमेशराज पौडेल	४३	पोखरा-२, अर्चलबोट	१०००१००
43.	रामजीप्रसाद पौडेल	४४	पोखरा-१, बगर	५००१००
44.	रामप्रसाद पौडेल	४५	पोखरा-१, बगर	१०००१००
45.	दुर्गा देवी पौडेल	४७	महेन्द्रपुल पोखरा	५००१००

46.	डिल्लीराम पौडेल	४८	भ.न.पा -७, कृष्णपुर	१०००१००
47.	भक्तिराम पौडेल	४९	भ.न.पा -११, बसेनी	१०००१००
48.	लिलाधर पौडेल (डडाली चौर)	५०	भ.न.पा.-१०, पृथ्वीचोक	५००१००
49.	देवीदत्त पौडेल	५१	भ.न.पा.-१०, भरतपुर	२०००१००
50.	भिमबाहादुर पौडेल	५२	भ.न.पा.-१०, भरतपुर	१०००१००
51.	स्व. देवीप्रसाद पौडेल	५३	भ.न.पा.-११, भोजाड	१०००१००
52.	स्व. केशवराज पौडेल	५४	भ.न.पा.-१०, भरतपुर	१०००१००
53.	टीकाराम पौडेल	५५	भ.न.पा.-६, कृष्णपुर	१०००१००
54.	पीताम्बर पौडेल	५६	पटिहानी-५, चितवन	१०००१००
55.	पं.अनिरुद्र पौडेल	५७	देवघाट तनहूँ	२०००१००
56.	रामचन्द्र पौडेल	५८	भ.न.पा.-१०, भरतपुर	२०००१००
57.	बलभद्र पौडेल	५९	भ.न.पा.-१०, भरतपुर	२०००१००
58.	ज्यो. खगेश्वर पौडेल	६०	भ.न.पा.-१४, नारनपुर	१०००१००
59.	पं. लालनिधि पौडेल	६१	भ.न.पा.-१०, भरतपुर	५००१००
60.	स्व. सोभाखर पौडेल	६२	भ.न.पा.-१०, भरतपुर	१०००१००
61.	खेमप्रसाद पौडेल	६३	भ.न.पा.-३, शहीदचोक	१०००१००
62.	खुमप्रसाद पौडेल	६४	भ.न.पा.-३, शहीदचोक	१०००१००
63.	तुलसिप्रसाद पौडेल	६५	भ.न.पा.-९, बसन्तचोक	१०००१००
64.	जयप्रसाद पौडेल	६६	भ.न.पा.-८, पारसनगर	१०००१००
65.	पं. नियमनिधि पौडेल	६७	भ.न.पा.-१०, भरतपुर	२०००१००
66.	सा. नियमनिधि पौडेल	६८	भ.न.पा.-१०, भरतपुर	२०००१००
67.	देवीप्रसाद पौडेल (ज्ञानि माईला)	६९	भ.न.पा.-१०, भरतपुर	२०००१००
68.	दामोदर पौडेल	७०	भ.न.पा.-८, पारसनगर	१०००१००
69.	श्रीमती हुमादेवी पौडेल	७१	पटिहानी-५, पकौडी	१०००१००
70.	देवानन्द पौडेल	७२	देवघाट-२, तनहूँ	१०००१००
71.	लिलानाथ पौडेल	७३	भ.न.पा.-८, पारसनगर	२०००१००
72.	कुलपति पौडेल	७४	महेन्द्रचोक चितवन	५००१००
73.	ठाकुर प्रसाद पौडेल	७५	भ.न.पा.-८, पारसनगर	५००१००
74.	बाबुराम पौडेल	७६	पोखरा-३, नदिपुर	१०००१००
75.	हेमराज पौडेल	७७	पैयुँपाटा-३, वागलुङ्ग	५००१००
76.	धरेन्द्रनारायण पौडेल	७८	पुरुञ्चौर-६, कास्की	५००१००
77.	शोमराज पौडेल	७९	पुरुञ्चौर-६, कास्की	१०००१००
78.	चुडमणी शर्मा पौडेल	८०	पुतलीबजार-६, स्याङ्गजा	१०००१००
79.	भागीरथ पौडेल	८१	फलवारी-५, विष्णुपुर	२०००१००
80.	बाशुदेव पौडेल (गिरपती)	८२	गीतानगर-९, इन्दापुरी	५००१००
81.	नारानदत्त पौडेल	८३	भ.न.पा.-९, बसन्तचोक	१०००१००
82.	डिल्लीप्रसाद पौडेल	८४	पुलवारी -४, कैलाशनगर	५००१००
83.	टीकाराम पौडेल	८५	सल्यान-८, बुढाघर	१०००१००
84.	नरेन्द्रराज पौडेल (प्र.जि.अ.)	१०१	सिन्धुपाल्चोक, सियापोखरा	१०००१००
85.	रुद्रप्रसाद पौडेल	१०२	कास्कीदेउराली, खागे	१०००१००
86.	डिल्लीराज पौडेल	१०३	सल्यान-८, गौराथोक	१०००१००
87.	श्रीमती दीलकुमारी पौडेल	१०४	पोखरा-१७, विरौटा	१०००१००
88.	अ. ओमराज पौडेल	१०५	सल्यान-७, पधेरामाथि	१०००१००

89.	छविलाल पौडेल	१०६	पोखरा-८, सिमलचौर	२०००१००
90.	छविलाल पौडेल	१०७	भ.न.पा.-१०, भरतपुर	५००१००
91.	शालिग्राम पौडेल	१०८	भ.न.पा. १२, बसन्तचोक	२०००१००
92.	इन्द्रलाल पौडेल	१०९	गीतानगर-९, चितवन	५००१००
93.	सादुराम पौडेल	११०	र.न.पा-३, शान्ति चोक	१०००१००
94.	श्रीमती लिलादेवि पौडेल	११०	र.न.पा-३, शान्ति चोक	१०००१००
95.	श्रवणकुमार पौडेल	१११	भ.न.पा-२, क्षेत्रपुर	२०००१००
96.	क्या. रेशमलाल पौडेल	११२	भ.न.पा.-९, शरदपुर	१०००१००
97.	श्रीमती टीकादेवी पौडेल	११३	भ.न.पा.-९, शरदपुर	१०००१००
98.	हरीकृष्ण पौडेल	११४	भ.न.पा.-९, शरदपुर	१०००१००
99.	बेणी माधव पौडेल	११५	भ.न.पा.-९, बसन्तचोक	५००१००
100.	कृष्णप्रसाद पौडेल	११६	भ.न.पा.-१२, बसन्तचोक	५००१००
101.	मा. सुक्रराज शर्मा	११७	पोखरा	२०००१००
102.	मा. जगन्नाथ पौडेल	११८	भ.न.पा.- ७ कृष्णपुर	२०००१००
103.	महेन्द्रप्रसाद पौडेल	११९	भ.न.पा. -९, बसन्तचोक	१०००१००
104.	डा. मणीराम पौडेल	१५८	बागडोल काठमाडौं	५००१००
105.	हरिराज पौडेल	३५१	भ.न.पा ९, बसन्त चोक	२०००१००
106.	टंकराज पौडेल	३५२	भ.न.पा ९, बसन्त चोक	२०००१००
107.	धर्मराज पौडेल	३५३	भ.न.पा ९, बसन्त चोक	२०००१००
108.	चेतनाथ शर्मा पौडेल	३५४	भ.न.पा ९, बसन्त चोक	१०००१००
109.	कलावति पौडेल	३५५	भ.न.पा ९, बसन्त चोक	१०००१००
110.	सूर्यनारायण पौडेल	३५६	भ.न.पा ९, शरदपुर	१०००१००
111.	जयलाल पौडेल	३५७	गीतानगर -७, चितवन	२०००१००
112.	विश्वराज पौडेल	३५८	फुलबारी-४, विष्णुपुर	१०००१००
113.	पं. गणनाथ पौडेल	३५९	फुलबारी-८, गणेशगंज	१०००१००
114.	टीकाराम पौडेल	३६०	फुलबारी-६, महेन्द्रचोक	५००१००
115.	नन्दलाल पौडेल	३६२	फुलबारी-६, महेन्द्रचोक	५००१००
116.	नारायणदत्त पौडेल	३६३	शिवनगर-७, राधापुर	२०००१००
117.	तुलसी प्रसाद पौडेल	३६४	गीतानगर-८, इन्द्रपुरी	१०००१००
118.	ऋषिराम पौडेल	३६५	भ.न.पा. -८, पारसनगर	१०००१००
119.	बैकुण्ठराज पौडेल	३६६	भ.न.पा. -८, पारसनगर	५००१००
120.	नारनदत्त पौडेल	३६७	भ.न.पा. -८, पारसनगर	५००१००
121.	राममणी पौडेल	३६८	भ.न.पा.-७, कृष्णपुर	५००१००
122.	देवीप्रसाद पौडेल	३७०	भ.न.पा-१०, श्याउली बजार	१०००१००
123.	मेघराज पौडेल	३७१	भ.न.पा-१२,मिलन चोक	५००१००
124.	बलराम उपाध्याय पौडेल	३७२	भ.न.पा-७ कृष्णपुर	१०००१००
125.	विष्णु प्रसाद पौडेल	३७३	गीतानगर-९, इन्द्रपुरी	१०००१००
126.	चुडामणी पौडेल	३७४	शिवनगर-६, राधापुर	२०००१००
127.	टंकनाथ पौडेल	३७५	शिवनगर-७, राधापुर	२०००१००
128.	पदमपाणी पौडेल	३७६	मोतीपुर गा.वि.स-८, वर्दीया	५००१००
129.	नयराज शर्मा	३७८	शोरहवा गा.वि.स.-८, वर्दीया	५००१००
130.	कृष्णहरी पौडेल	३७९	मैनापोखरा-६, वर्दीया	५००१००
131.	बालचन्द्र पौडेल	३८०	कवेस्ती सिस्नेरी,सतीस्वारा	१०००१००

132.	इश्वरी प्रसाद पौडेल	३८१	तनहुँसुर गा.वि.स-८	५००१००
133.	भिम प्रसाद पौडेल	३८२	पटिहानी-८, गंगानगर	५००१००
134.	भुमीनन्दन पौडेल	३८३	कलंकी काठमाण्डौ	२०००१००
135.	भोलानाथ पौडेल	३८४	प्रगतिनगर गा.वि.स, दलदले	१०००१००
136.	श्रीमती नन्दकला	३८५	प्रगतिनगर गा.वि.स, दलदले	५००१००
137.	नवराज पौडेल	३८६	पोखरा, सिमल चौर	५००१००
138.	दुर्गादत्त पौडेल	३८७	हर्पन, कास्की	१०००१००
139.	भोजराज पौडेल	३८८	विन्ध्यवासीनी, पोखरा	१०००१००
140.	मेघनाथ पौडेल	३८९	हर्पन कास्की	१०००१००
141.	मोदनाथ पौडेल	३९०	मा.पो.अ., दमोली	१०००१००
142.	देवी प्रसाद पौडेल	३९१	धनगढी,मिलन चोक	१०००१००
143.	सोमनाथ पौडेल	३९२	भडारढिक, कास्की	१०००१००
144.	प्रमानन्द पौडेल	३९३	पोखरा, बगर	५००१००
145.	भुमिनन्द पौडेल	३९४	मंगलपुर गा.वि.स.-१	१०००१००
146.	होमनाथ पौडेल	३९५	गैडाकोट-१	१०००१००
147.	पं. तुलसी प्रसाद पौडेल	३९६	गैडाकोट-१	१०००१००
148.	पीताम्बर पौडेल	३९७	भरतपोखरी गा.वि.स.-३, कास्की	१०००१००
149.	रमाकान्त पौडेल	३९८	शल्यान गा.वि.स.-१, कास्की	५००१००
150.	बालकृष्ण पौडेल	३९९	भ.न.पा-१०, चितवन	१०००१००
151.	मु.हरिकृष्ण पौडेल	४००	मोतीपुर गा.वि.स.-८, वर्दीया	१०००१००
152.	चुणमणी पौडेल	७०१	गीतानगर-९, पारसनगर	२०००१००
153.	इन्द्र प्रसाद पौडेल	७०२	भ.न.पा. -९ बसन्तचोक	२०००१००
154.	टेकनाथ पौडेल	७०३	भ.न.पा. १०, चितवन	५००१००
155.	तिलक प्रसाद पौडेल	७०४	भ.न.पा-९, बसन्तचोक	१०००१००
156.	टंकनाथ पौडेल	७०५	भ.न.पा-९, बसन्तचोक	५००१००
157.	दधिराम पौडेल	७०६	भ.न.पा-१०, भरतपुर	१०००१००
158.	विश्वराज शर्मा पौडेल	७०८	गीतानगर-९, पारसनगर	१०००१००
159.	टीकाराम पौडेल	७०९	गीतानगर-९, पारसनगर	५००१००
160.	विष्णु प्रसाद अकेला	७१०	गुलेरीया-७, तुलापुर, वर्दीया	२०००१००
161.	शालिकराम पौडेल	७११	गीतानगर-५, पुल्लर	५००१००
162.	शुशिला देवी पौडेल	७१२	भ.न.पा-७, कृष्णपुर	५००१००
163.	टिकाराम पौडेल	७१४	शिवनगर गा.वि.स.-७, राधापुर	२०००१००
164.	माधव प्रसाद पौडेल	७१५	भ.न.पा. -४, बेलचोक	५००१००
165.	दुर्गा दत्त पौडेल	७१६	गीतानगर पुल्लर	५००१००
166.	पं. रुद्र प्रसाद पौडेल	७१७	मंगलपुर-८, विजयनगर	२०००१००
167.	राजेन्द्र प्रसाद पौडेल	७१८	भ.न.पा-९, बेणीचोक	२०००१००
168.	रमेशकान्त पौडेल	७१९	भ.न.पा-९, बेणीचोक	२०००१००
169.	भानुभक्त पौडेल	७२१	पुरुञ्चौर-७, कास्की	१०००१००
170.	ज्ञानधारा पौडेल	७२२	पुरुञ्चौर-७, कास्की	१०००१००
171.	चेतनाथ पौडेल	७२३	पुरुञ्चौर-७, कास्की	१०००१००
172.	मोतिलाल पौडेल	७२४	पुरुञ्चौर-७, कास्की	५००१००
173.	पूर्ण भद्र पौडेल	७२५	पुरुञ्चौर-७, कास्की	१०००१००
174.	चक्रपाणी पौडेल	७२६	ले.न.पा -१२, कास्की	१०००१००

175.	कृष्णराज पौडेल	७२७	ले.न.पा -७, कास्की	१०००१००
176.	बलराम पौडेल	७२८	ले.न.पा -३, कास्की	१०००१००
177.	शालिकराम पौडेल	७२९	ले.न.पा -१, कास्की	१०००१००
178.	नविनराज पौडेल	७३०	ले.न.पा -७, कास्की	१०००१००
179.	सूर्यनाथ पौडेल	७३१	हंसपुर गा.वि.स., कास्की	१०००१००
180.	नरनारायण पौडेल	७३२	ले.न.पा -६, कास्की	१०००१००
181.	यम बहादुर पौडेल	७५१	पो.उ.म.न.पा.-१०, रामघाट	१०००१००
182.	नारायण पौडेल	७५२	पो.उ.म.न.पा.-८, रामघाट	५००१००
183.	पवित्रमणी पौडेल	७५३	पो.उ.म.न.पा.-८, रामघाट	५००१००
184.	ज्यो. निरविक्रम पौडेल	७५४	पोखरा-१७, छोरेपाटन	१०००१००
185.	पं. लिलाधर पौडेल	७५५	पोखरा-९, नयाँबजार	१०००१००
186.	हरिदत्त पाध्या	७५६	चुवा-५, पर्वत	५००१००
187.	ठाकुर प्रसाद पौडेल	७५७	कटुवा चौपारी, स्याङ्जा	५००१००
188.	गोविन्द शर्मा पौडेल	७५८	पोखरा-८, पृथ्वीचोक	१०००१००
189.	करुणानिधि पाडेल	७५९	पोखरा-८, सिमलचौर	१०००१००
190.	खेमनाथ शर्मा	७६०	पोखरा-८, रा.वै. मार्ग	१०००१००
191.	मदन बहादुर पौडेल क्षेत्री	७६१	लामाचौर -२, कास्की	१०००१००
192.	बृजेन्द्र पौडेल क्षेत्री	७६२	लामाचौर -२, कास्की	५००१००
193.	चन्द्रकान्त पौडेल	७६३	महेन्द्रपुल पोखरा	१०००१००
194.	रामजी प्रसाद पौडेल	७६४	पुरुञ्चौर गा.वि.स.-६, कास्की	५००१००
195.	दिवाकर शर्मा पौडेल	७६५	कटुवाचौपारी-१, ज्ञादि	५००१००
196.	लक्ष्मी प्रसाद पौडेल	७६६	शिवालयपथ -१, पर्वत	५००१००
197.	गोविन्द बहादुर पौडेल क्षेत्री	७६७	लामाचौर-३, खत्रीडहर	१०००१००
198.	दुर्गानारायण पौडेल	७६८	पुतलीबजार न.पा-८, स्याङ्जा	१०००१००
199.	रामबहादुर के.सी	७७६	पोखरा, कास्की	५००१००
200.	धर्मराज के.सी	७७७	पोखरा, कास्की	५००१००
201.	कृष्ण बहादुर के.सी	७७८	पोखरा, कास्की	५००१००
202.	भक्ति राम पौडेल	७७९	पोखरा, कास्की	५००१००
203.	रामचन्द्र पौडेल	७८०	पोखरा, कास्की	१०००१००
रामचन्द्र पौडेल बालाजुबाट				
204.	बैकुण्ठनाथ पौडेल	२२६	चुधी, रम्घा	५००१००
205.	योगनाथ पौडेल	२२७	चुधी, रम्घा	५००१००
206.	प्रयत पौडेल	२२८	काठमान्डौ, नेपाल	५००१००
207.	जैमिनि पौडेल क्यानाडा	२२९	क्यानाडा	५००१००
208.	स्व. व्यास जी. पौडेल	२३०	चुधी, रम्घा	५००१००
209.	शुरज पौडेल	२३१	चुधी, रम्घा	५००१००
216=	नीरज पौडेल	२३२	कालिमाटि, काठमाण्डौ	५००१००
217=	स्व. पं. सूर्यनाथ पौडेल	२३३	चुधी, रम्घा	५००१००
218=	भरत पौडेल	२३४	चुधी, रम्घा	५००१००
219=	आनन्द पौडेल	२३५	चुधी, रम्घा	५००१००
220=	प्रज्ञान पौडेल	२३६	चुधी, रम्घा	५००१००
221=	प्रश्रिद पौडेल	२३७	काठमाण्डौ	५००१००

222=	हरीराम पौडेल	२३८	भरतपोखरी -६, कास्की	५००१००
223=	पुरुषोत्तम पौडेल	२३९	कुसुम पानी तनहूँ	५००१००
224=	प्रकाश पौडेल	२४०	कुशुम पानी तनहूँ	५००१००
225=	भैरव राज पौडेल	४९	चुधी रम्घा	५००१००
226=	टीकाराज पौडेल	२४२	चुधी रम्घा	५००१००
227=	डा. प्रितम कुमार पौडेल	२४३	सिस्नेरी	५००१००
228=	विजय शर्मा पौडेल	२४४	सिस्नेरी	५००१००
229=	डा. शान्त कुमार शर्मा	२४५	सिस्नेरी	५००१००
230=	सरद कुमार शर्मा	२४६	सिस्नेरी	५००१००
231=	संजय कुमार शर्मा	२४७	सिस्नेरी	५००१००
232=	अंविकाप्रसाद पौडेल	२४८	रामनगर	५००१००
233=	भवानीप्रसाद पौडेल	२४९	रामनगर	५००१००
234=	शारदाप्रसाद पौडेल	२५०	रामनगर	५००१००
235=	रमेशचन्द्र पौडेल	१२६	श्याम्घा-६, तनहूँ	५००१००
236=	शुरजचन्द्र पौडेल	१२७	श्याम्घा-६, तनहूँ	५००१००
237=	निरजचन्द्र पौडेल	१२८	श्याम्घा-६, तनहूँ	५००१००
238=	ध्रुवचन्द्र पौडेल	१२९	श्याम्घा-६, तनहूँ	५००१००
239=	शौरभचन्द्र पौडेल	१३०	श्याम्घा-६, तनहूँ	५००१००
240=	कृष्णचन्द्र पौडेल	१३१	श्याम्घा-६, तनहूँ	५००१००
241=	स्व. रुद्रशंकर पौडेल	१३२	चुधी रम्घा, तनहूँ	१०००१००
242=	रामचन्द्रशर्मा पौडेल	१३३	चुधी रम्घा, तनहूँ	१०००१००
243=	सतीशचन्द्र पौडेल	१३४	चुधी रम्घा, तनहूँ	५००१००
244=	शीतलचन्द्र पौडेल	१३५	चुधी रम्घा, तनहूँ	५००१००
245=	सुशीलचन्द्र पौडेल	१३६	चुधी रम्घा, तनहूँ	५००१००
246=	सुदीपचन्द्र पौडेल	१३७	चुधी रम्घा, तनहूँ	५००१००
247=	शिशिरचन्द्र पौडेल	१३८	चुधी रम्घा, तनहूँ	५००१००
248=	इन्दीवरचन्द्र पौडेल	१३९	काठमान्डौ	५००१००
249=	पूर्णचन्द्र पौडेल	१४०	चुधी रम्घा, तनहूँ	५००१००
250=	शरदचन्द्र पौडेल	१४१	चुधी रम्घा, तनहूँ	५००१००
251=	सूरेशचन्द्र पौडेल	१४२	चुधी रम्घा, तनहूँ	५००१००
252=	शुभाषचन्द्र पौडेल	१४३	चुधी रम्घा, तनहूँ	५००१००
253=	प्रकाशचन्द्र पौडेल	१४४	चुधी रम्घा, तनहूँ	५००१००
254=	मुकेशचन्द्र पौडेल	१४५	चुधी रम्घा, तनहूँ	५००१००
255=	कपिलचन्द्र पौडेल	१४६	चुधी रम्घा, तनहूँ	५००१००
256=	स्व. माधवप्रसाद पौडेल	१४७	श्याम्घा-६, तनहूँ	५००१००
257=	इश्वरचन्द्र पौडेल	१४८	श्याम्घा-६, तनहूँ	५००१००

258=	संजयचन्द्र पौडेल	१४९	श्याम्घा-६,तनहूँ	५००१००
259=	पं. सोमनाथ पौडेल	१५०	चुधी रम्घा	१००००१-
एकप्रसाद उपाध्याय र तुलसीप्रसाद पौडेलवाट				
260=	भूमीराज शर्मा	५३१	रामरेखा बागलुङ्ग	५००१००
261=	नरिश्वर उपाध्याय	५३२	रामरेखा बागलुङ्ग	५००१००
262=	हरिप्रसाद उपाध्याय पौडेल	५३३	बा.न.पा. ५ राताडाँडा	५००१००
263=	विश्वनाथ शर्मा पौडेल	५३४	बा.न.पा. ५ रुम्टा	५००१००
264=	विदुर प्रसाद शर्मा	५३५	बा.न.पा. ४,रातामाटा	५००१००
265=	बुद्धिराज उपाध्याय	५३६	बा.न.पा. ४,रातामाटा	५००१००
266=	त्रिलोचन उपाध्याय	५३८	रामरेखा	५००१००
267=	नवराज पौडेल	५३९	छिस्ती ८ धुसेनि	५००१००
268=	चन्द्रमणि उपाध्याय पौडेल	५४०	भीम पोखरा ७ बागलुङ्ग	५००१००
269=	दीननाथ शर्मा	५४१	पँयूपाटा ४ बागलुङ्ग	५००१००
270=	श्रीनिवास मुक्तिनारायण	५४२	वा.न.पा १० फेदी	५००१००
271=	उपेन्द्र प्रपन्न	५४३	मल्लाज	५००१००
272=	कर्णवहादुर पौडेल	५४४	भीमापोखरा	५००१००
273=	सुशील शर्मा पौडेल	५४५	बागलुङ्ग महेन्द्रपथ	५००१००
274=	बद्रीनारायण शर्मा	५४६	बागलुङ्ग महेन्द्रपथ	५००१००
275=	पद्मनाथ शर्मा पौडेल	५४७	बा.न.पा. २ महेन्द्रपथ	५००१००
276=	वद्वदत्त शर्मा	५४८	"	५००१००
277=	युवराज शर्मा	५४९	बा.न.पा.तारी	५००१००
278=	एक प्र.उपाध्याय	५५०	गैडाकोट बागलुङ्ग	२०००१००
मुकुन्द शर्मा पौडेल वानेश्वर वाट				
279=	पं जगन्नाथ उपाध्याय	१७६	बा.न.पा.बागलुङ्ग	२०००१००
280=	पशुपति प्र. पौडेल	१७७	चागु भक्तपुर	५००१००
281=	योगराज पौडेल	१७८	खैरेनीटार तनहु	१०००१००
282=	श्रीराम पौडेल	१७९	लामाटार ललितपुर	२०००१००
283=	मुकुन्द शर्मा पौडेल	१८०	का.म.न.पा. ३४, वानेश्वर	२०००१००
284=	पर्वाखर	१९१	ताप्लेजुङ्ग	५००१००
285=	कृष्ण वहादुर के.सी	१८२	का.म.न.पा. ११	१००००१-
286=	तुलसी प्र. पौडेल	१८३	सुर्खेत लेक फर्सा	१०००१००
287=	ड इन्द्र प्र उपाध्याय	१८४		२०००१००
288=	कलाधर शर्मा	१८५	भमिसखेल	२०००१००
289=	अणानिधि उपाध्याय	१८६	बा.न.पा.५ बागलुङ्ग	५००१००
290=	सुर्यकान्त पौडेल	१८७	जिता देवरारि	१०००१००
291=	श्री नन्दराम शर्मा	१८८	वा.न.पा. ५ बागलुङ्ग	५००१००
292=	वेद प्र. पौडेल	१८९	वा.न.पा. ५ बागलुङ्ग	५००१००
293=	खगराज पौडेल	१९०	पाङ्ग खर्कोट	५००१००
294=	तेज निधि पौडेल	१९१	अर्घाखाँची	५००१००
295=	इन्द्रमणि पौडेल	१९२	"	५००१-
विदुर प्र. पौडेल र श्यामकुमार पौडेलवाट				
296=	विदुर प्र. पौडेल	२०१	का.म न.पा.८ गुहेश्वरी	२०००१-
297=	श्यामकुमार पौडेल	२०२	"	५००१-

298=	रामवावु पौडेल	२०३	" गौरीघाट	५००१-
299=	नारायण पौडेल	२०४	गोरीघाट	५००१-
300=	लालु पौडेल	२०५	आर्थर १ पर्वत	५००१-
301=	हेमराज पौडेल	२०६	क.म.न.पा-८, गौरीघाट	२०००१-
302=	उद्धव पौडेल	२०७	मोरङ्ग विराटनगर	१०,०००१-

महेश्वर शर्मा चुनदेवी बाट

303=	नारायण प्र. पौडेल	१५१	धापासी ७ काठमाण्डु	१०००१-
304=	तेजनाथ शर्मा	१५२	"	१०००१-
305=	महेश्वर शर्मा पौडेल	१५३	"	१०००१-
306=	मुक्तिनारायण पौडेल	१५४	"	१०००१-
307=	टीकाराम पौडेल	१५५	"	५००१-
308=	हुमनाथ पौडेल	१५६	छरेत छतीवन स्याङ्गजा	१०००१-
309=	दिवाकर शर्मा पौडेल	१५७	काठमाडौं	२०००१-
310=	डा.मणिराम पौडेल	१५८	वागडोल काठमाडौं	५००१-
311=	जनकराम पौडेल	१५९	भ.न.पा.-१०, भरतपुर	१०००१-
312=	श्रीमती धनकुमारी पौडेल	२४	सल्यान -७, कास्की	१०००१-
313=				
314=				
315=				
316=				

अक्षय कोष र आजीवन सदस्यको नामावली

!	बालकृष्ण पौडेल	२५४	लामाचौर ५ कास्की	१००१-
@	श्रीमती डिलमाया पौडेल	२६३	पुरुचौर ६ कास्की	५५१-
#	श्रीमती चन्द्रकला थापा		पोखरा ८ कास्की	५५१-
\$	श्रीमती गंगादेवी पौडेल	२७१	लामाचौर ५ कास्की	५५१-
%	श्रीमती गीता देवी पौडेल	२७२	लामाचौर ७ कास्की	५५१-
^	राम प्रसाद पौडेल	२७३	लामाचौर ७ कास्की	१०५१-
&	श्रीमती धन कुमारी पौडेल	२७४	पुरुचौर ६ कास्की	५५१-
*	लिलाधर पौडेल	२७६	धार्मी ९ कास्की	१०५१-
(श्रीमती दुर्गा देवी पौडेल	२७७	लामाचौर ५ कास्की	५५१-
!)	श्रीमती शान्ती पौडेल	२८०	पोखरा ५ धारापानी	५५१-
!!	जीवनाथ पौडेल	२८३	पोखरा ५ मालेपाटन	१०५१-
!@	श्रीमती दुर्गादेवी पौडेल	२८४	ले.न.पा. ३ कास्की	५५१-
!#	आत्मराम पौडेल	२८६	पोखरा ५ कास्की	१०५१-
!\$	श्रीमती सिता पौडेल	३२८	लुम्ले ५ कास्की	५५१-
!%	जीवनाथ पौडेल	३३२	लामाचौर ७ कास्की	१०५१-
!^	तुलसी प्रसाद पौडेल	३३३	लामाचौर ७ कास्की	१०५१-
!&	खेम नारायण	३३५	पोखरा ५ कास्की	१०५१-
!*	श्रीमती सुभद्रा पौडेल	३३६	पोखरा ५ कास्की	५५१-
!(नारायण प्रसाद पौडेल	३३९	लाहाचौक ९ कास्की	५५१-
@)	श्रीमती भगवती पौडेल	३४०	धाचोक कास्की	५५१-
@!	प्रमोद पौडेल	३४३	काठमाडौं. ३९ वत्तिसपुतली	२०६१-
@	श्रीमती सुवित्रा पौडेल	३४४	भ.न.पा. ५ चितवन	५५१-
@				
@#	शिव शर्मा पौडेल	३४६	भ.न.पा.११, चितवन	१०५१-
@\$	चेतभक्त पौडेल	४०१	पोखरा ९ कास्की	१०५१-
@	शंकरमणि पौडेल	४०२	काठमाडौं गल्फुटार	१०५५-
%				
@^	कन्धन पौडेल	४०३	गौशाला काठमाडौं	५५१-
@	पं सोमनाथ पौडेल	४०५	सामाखुसी काठमाडौं	५००५-
&				
@*	शरदचन्द्र पौडेल	४०६	सामाखुसी काठमाडौं	२०५१-
@(शालीकग्राम पौडेल	४०७	सामाखुसी काठमाडौं	१०५१-
#)	लीलानाथ पौडेल		लामाचौर ८	१०५१-
#!	मदन बहादुर पौडेल	४१५	लामाचौर ८ कास्की	१०५१-
#@	श्रीमती शान्ती देवी पौडेल		लामाचौर ५ कास्की	५५१-

##	श्रीमती शारदा पौडेल		पोखरा १	१०५१।-
#\$	श्रीमती मेनका पौडेल		पोखरा १	५५१।-